

Alle rettigheder forbeholdes

F&H Com A/S  
Gl. Kattrupvej 4  
8751 Gedved - Danmark



SUPERGATE

*Garageportåbner*

**MONTERINGS- OG BETJENINGSVEJLEDNING  
TIL GARAGEPORTÅBNERE**



MODEL 800

Art: 22200

SØRG FOR AT LÆSE VEJLEDNINGEN OMHYGGELIGT, INDEN PRODUKTET  
MONTERES OG BETJENES



# K. Bilag: Ledningsdiagram

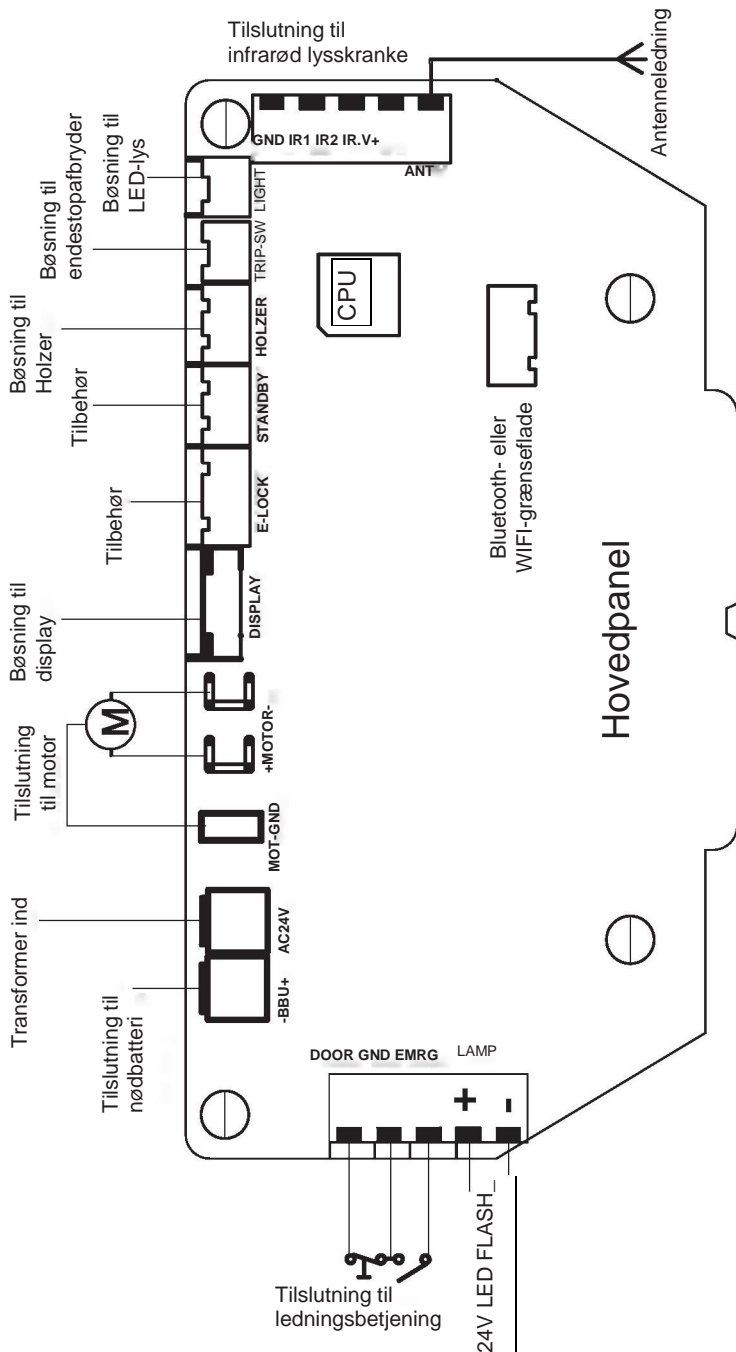

A. Leverance .....	5
B. Funktioner .....	6
C. Monteringsprocedure .....	8
D. Hovedkabinettet og programmeringspanelet.....	12
E. Ledningsdiagram til infrarød stråle .....	13
F. Programmering .....	14
G. Programmering af sendere.....	21
H. Tekniske specifikationer .....	23
I. Slutbrugervejledning .....	24
J. Montering af den 3-delte skinne .....	26
K. Bilag: Ledningsdiagram.....	28



**ADVARSEL - DET ER AFGØRENDE FOR PERSONSIKKERHEDEN AT FØLGE SAMTLIGE INSTRUKTIONER OG GEMME DENNE VEJLEDNING**

- ◇ Hold garageporten i ligevægt. Lad ikke garageportåbneren kompensere for en bindende eller fastsiddende garageport. Drevets A-vægtede lydtryksemissionsniveau er lig med eller lavere end 70 dB(A). Fastsiddende eller bindende porte og porte, der ikke er i ligevægt, skal repareres, inden denne åbner installeres. Løft og sænk porten for at kontrollere, om den binder eller sidder fast; 15 kg er den absolut maksimale tilladelige kraft, der må være nødvendig for at åbne eller lukke porten uanset position. Løft porten ca. halvvejs, og slip den. Hvis porten er i ligevægt, skal den blive hængende, idet den udelukkende understøttes af dens fjedre. Hvis din port binder, sidder fast eller er ude af ligevægt, skal du tilkalde en erfaren portmontør.
- ◇ Dette apparat er ikke beregnet til at blive brugt af personer (herunder børn) med nedsat fysisk, sensorisk eller mental formåen eller mangel på erfaring og viden, medmindre sådanne personer overvåges eller har fået instruktion vedr. brugen af apparatet af en person, som er ansvarlig for deres sikkerhed.
- ◇ Lad aldrig børn lege med apparatet eller dets betjeningslementer, herunder heller ikke eventuelle fjernbetjeninge.
- ◇ Forebyg alvorlig personskade som følge af fastklemning ved at fjerne alle tove, kæder og låse, der måtte være forbundet med garageporten, inden portåbneren installeres.
- ◇ Hvis du vil låse skinnen efter installationen, skal du først frigøre slæden. Brug ikke åbneren, før skinnen er låst op, og slæden er låst.
- ◇ Bær ikke fingerringe, ure eller løstsiddende tøj, mens du installerer eller udfører servicearbejde på en garageportåbner. Bær handsker, sikkerhedsbriller og egnet beskyttelsestøj i relevant omfang.
- ◇ Aktivér kun åbneren, når der er uhindret udsyn til hele porten, når der ikke er hindringer i vejen for porten, og når åbneren er justeret korrekt. Ingen bør bevæge sig ind i eller forlade garagen, mens porten er i bevægelse.
- ◇ Vi anbefaler på det kraftigste, at der installeres hindringsdetekteringssystemer på alle garageporte. Brug af sådanne systemer er krævet i alle installationer, hvor lukkekraften, der måles ved bunden af porten, overstiger 400 N. For stor kraft vil hindre sikkerhedsreverseringssystemets korrekte funktion eller beskadige porten.

(4) Stram møtrikken med en 10 mm top.

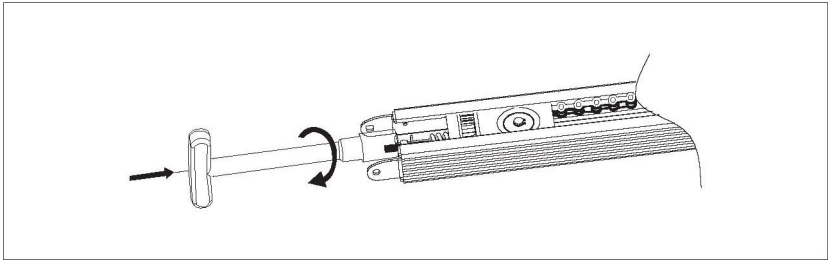

(5) Justér som vist i tegningen.

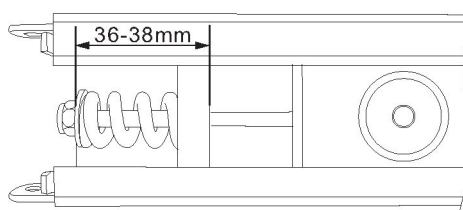

(6) Færdig!

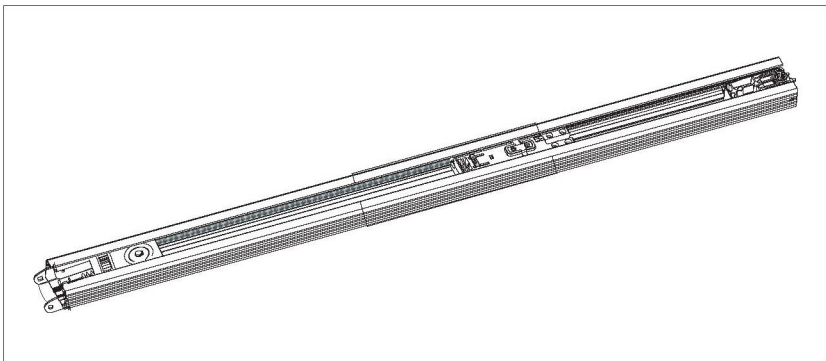

## J. Montering af den 3-delte skinne

(1) Åbn skinnepakken.



(2) Fold skinnen ud på gulvet som vist i billedet.



(3) Sæt skinnedelene sammen ved hjælp af de medfølgende koblingsdele, så hægterne er synlige.

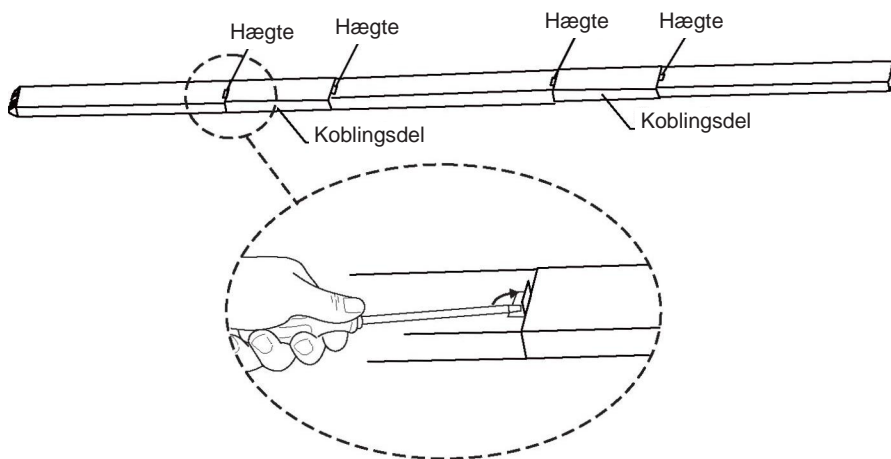

- ◇ Afbrydelsen af stikket skal kunne ske således, at en bruger fra alle de steder, vedkommende har adgang til, kan kontrollere, at stikket fortsat er trukket ud.
- ◇ Denne åbner må ikke installeres i fugtige eller våde rum eller i det fri.
- ◇ Installation og ledningsføring skal være i overensstemmelse med de lokale bygnings- og el-reglementer.
- ◇ Vær opmærksom, og hold afstand til den kørende port, indtil den er åbnet eller lukket helt.
- ◇ Betjening af nødudløseren kan føre til ukontrollerede bevægelser af porten, hvis fjedrene er svage eller knækkede, eller hvis porten ikke er i ligevægt.
- ◇ Kontrollér hyppigt portinstallationen, i særdeleshed wirerne, fjedrene og ophængene, for tegn på slitage, beskadigelse og uligevægt. Brug ikke porten, hvis der er behov for reparation eller justering, da fjedrene og monteringsdelene står under kraftig mekanisk spænding, og eventuelle fejl kan forårsage alvorlig personskade.
- ◇ Afprøvning af sikkerhedsreverseringssystemet er af største vigtighed. Din garageport SKAL reversere ved kontakt med en 50 mm høj hindring, der placeres på gulvet, så genstanden kan frigøres. Justér om nødvendigt, og kontrollér igen, da en forkert justering kan udgøre en fare. Hvis efterjustering ikke retablerer den korrekte funktion, skal der tilkaldes en autoriseret servicetekniker. Gentag testen en gang om måneden, og foretag eventuelle nødvendige justeringer.
- ◇ ADVARSEL: Drevet skal være afbrudt fra strømforsyningen under rengøring, vedligeholdelse og udskiftning af dele.
- ◇ Fastgør advarselmærkaterne permanent på fremtrædende steder, ved siden af betjenings-elementer på væggen og på en manuel udløsermekanisme som påmindelse om sikre betjeningsprocedurer.
- ◇ Sørg for, at porten er i god mekanisk stand, dvs. i ligevægt og normalt fungerende tilstand, inden installationen udføres. Porte, der ikke fungerer normalt, eller som er i uligevægt, skal repareres, inden installationen udføres. Garageportens bøsninger, fjeder, stålwire, wirehjul, støttebeslag og skinner står under kraftig mekanisk spænding og kan forårsage alvorlig personskade. Uerfarne personer bør ikke gøre forsøg på at justere dem. Kontakt professionelt personale for at få udført reparation.
- ◇ Efter installationen skal det sikres, at portens dele ikke kan komme til at røre ud over offentlige fortove eller veje.

- ◇ Brug kun den manuelle udløser til afbrydelse af slæden fra drevet og - om muligt - KUN med porten lukket. Brug ikke det røde håndtag til at skubbe porten op eller trække den ned. Betjening af nødudløseren kan føre til ukontrollerede bevægelser af porten, hvis fjedrene er svage eller knækkede, eller hvis porten ikke er i ligevægt. Monter udløserhåndtaget til nødudløseren i en højde af mindre end 1,8 m over gulvet.
- ◇ Installer det trådløse vægpanel (eller eventuelle supplerende vægpaneler) på et sted, hvorfra garageporten er synlig, i en højde af mindst 1,5 m og uden for børns rækkevidde. Lad ikke børn betjene trykknapper eller sendere. En lukkende garageport kan forårsage alvorlig personskade som følge af misbrug af åbneren.
- ◇ Efter installationen skal det sikres, at den mekaniske struktur er justeret korrekt, og drivenheden skal reversere ved berøring af en genstand med 40 mm højde over gulvet.
- ◇ Drivenheden må ikke bruges til garageporte, der fungerer i sammenhæng med en gennemgangsdør (medmindre drivenheden sættes ud af drift, så længe gennemgangsdøren er åben).
- ◇ Sørg for, at brudstyrken/den statiske belastbarhed på én wire er 6 gange højere end åbnerens nominelle drivkraft.
- ◇ Diameteren på wirehjulet skal være 20 gange diameteren på stålwiren. Hvis krumningen på wirehjulet er meget lille, kan det føre til overbøjning af stålwiren, og den deraf følgende slitage kan medføre fare.
- ◇ Sørg for, at porten er i ligevægt, så der ikke sker brud på stålwiren eller kæder/remme under driften, hvilket kan få porten til at falde ned og forårsage personskade.
- ◇ Åbneren skal installeres på steder med god belysning og uden blokerende hindringer.
- ◇ Sørg for at afskærme farlige dele, der er installeret mindre end 2,5 m over gulvet.
- ◇ Porten stopper omgående under åbning, hvis den møder en hindring, hvorefter enheden viser F, og der indikeres med blinkende lys.
- ◇ Efter installationen skal det sikres, at drevet forhindrer eller afbryder åbnebevægelsen, hvis porten tynges med en vægt på 20 kg, der er fastgjort centralt i underkanten af porten.



## I-3 Fejlsøgning

Fejl	Årsager	Afhjælpning
Åbneren fungerer ikke.	1. Stikket er ikke sat ordentligt i. 2. Sikringen er brændt over.	1. Få en tekniker til at efterse systemet. 2. Få en tekniker til at udskifte sikringen med en ny af samme type.
Porten fungerer ikke.	1. Der er ikke indstillet nogen kode. 2. Batteriet er afladet.	1. Udfør ny kodning iht. G-I på S. 18. 2. Udskift batteriet med et nyt.
Fjernbetjeningens rækkevidde er for kort.	Batteriet er ikke kraftigt nok.	Udskift batteriet med et nyt af samme model.
Kæden bevæger sig, men ikke porten.	Koblingen er muligvis låst op.	Lås koblingen iht. C-4 på S. 8.
Alarmen bipper uafbrudt.	1. Porten er åben for længe. 2. Alarm for 2000 cyklusser.	1. Luk porten. 2. Sluk for strømmen, og genstart.
Porten når ikke positionen ved åbning eller lukning eller fungerer ikke.	Fejl i opsætning	Indstil vandringsgrænsen igen iht. F på S. 11
Pludselige stop eller støvdis drift, og "F" vises i displayet	1. Torsionsfjederen er deformeret 2. Porten er stødt på en hindring 3. Strømforsyningen er ikke stabil.	1. Få torsionsfjederen justeret af en tekniker. 2. Juster modstanden til et passende niveau, så "F" ikke længere vises.
Porten fungerer ikke som normalt, og der vises "H" i displayet.	Fejl på motoren eller dens Hall-sensor.	1. Få en tekniker til at efterse systemet. 2. Reparer eller udskift de fejlramte dele.
Under driften lyder en skrabbende lyd.	Mangel på smøremiddel mellem skinnen og koblingen efter lang tids brug	Tilføj en egnet mængde smøremiddel eller voks i positionen mellem skinnen og koblingen.
Kæden er blevet løs og støjende.	Løshed i kæden som følge af for lang tids brug uden smøremiddel mellem skinnen og koblingen	Spænd boltene korrekt på fjederen, der holder kæden på plads, og foretag smøring (se 4 på S. 23).

**VIGTIGT:** Forebyg elektrisk stød ved kun at lade en autoriseret tekniker håndtere ledningerne og hovedpanelets komponenter.

Korrekt bortskaffelse af dette produkt:

Dette mærke indikerer, at dette produkt ikke må bortskaffes sammen med husholdningsaffald inden for EU. Forebyg mulige skader på miljøet og menneskers sundhed som følge af ukontrolleret affaldsbortskaffelse ved at genanvende produktet ansvarligt og fremme bæredygtigt genbrug af materialeressourcer. Hvis du vil returnere produktet, når det er udtjent, skal du bruge de til rådighed værende returnerings- og opsamlingsystemer eller kontakte den forhandler, der har solgt produktet. Vedkommende kan tage dette produkt tilbage og sørge for, at det genbruges på miljørigtig vis.



Der bruges ét "GP" 23AE alkaliebatteri i fjernbetjeningen. Fjern batterier fra fjernbetjeningsenheder, hvis de i længere tid ikke skal bruges, og når de skal bortskaffes.

Advarsel: Det er efter 26-9-2008 forbudt at bruge følgende batterier:

- Indeholdende mere end 0,0005 % kviksølv;
- Indeholdende mere end 0,002 % cadmium;
- Indeholdende mere end 0,004 % bly.

# I. Slutbrugervejledning

## I-1 Pleje af åbneren

- F-330-serien af åbnerer er miljøvenlige produkter, der under normal brug kræver et minimum af vedligeholdelse.
- Første gang produktet betjenes, skal det kontrolleres, at drivsystemet bevæger sig ubesværet (frigør koblingen, og skub til/træk i porten manuelt).
- Det skal efter en vis driftstid regelmæssigt kontrolleres, at porten er vandret under åbning/lukning, og at fjederen har tilstrækkelig kraft til at åbne porten. Smør alle de bevægelige dele regelmæssigt.
- Åbneren kan søge efter programhukommelsen i tilfælde af strømsvigt. Når strømmen kommer tilbage, åbnes porten ved et enkelt tryk på knappen på senderen.

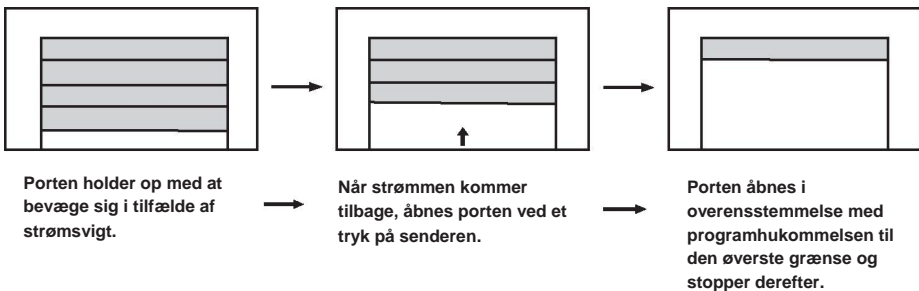









## I-2 Normal drift









- Fjernbetjening ----- Åbning, lukning og standsning er mulig ved tryk på en enkelt knap på senderen.
- Manuel betjening ---- I tilfælde af strømsvigt kan åbning og lukning af porten udføres manuelt efter frigivelse af koblingen.

**A. Leverance** Garageportåbneren er emballeret i to kartoner, som indeholder åbnerpakken og skinnemodulpakken, der er illustreret nedenfor.

### Åbnerpakken

Udseende	Betegnelse	ANTAL
	Åbner	1
	Vejledning	1
	Sender	2
	Buet portarm	1
	Støttebeslag	2
	"U"-beslag	3
	Endebeslag	1
	Portbeslag	1

### Fastgørelsessortiment

6,3x18 selvskærende skrue med sekskanthoved  (8x)	Fortandet lodret bøsning  (1x)
8x20 indsatsstift  (1x)	Skaffbolt  (1x) Ø 1,5 split  (1x)
Selvlåsende møtrik  (1x)	80x6 skrue med sekskanthoved  (1x)
8x20 skrue med møtrik  (4x)	

### Skinnepakken

Skinne (1m) (3x)	Lige portarm (1x)
Kæde (1x)	Nødsnor (1x)
Slæde (1x)	

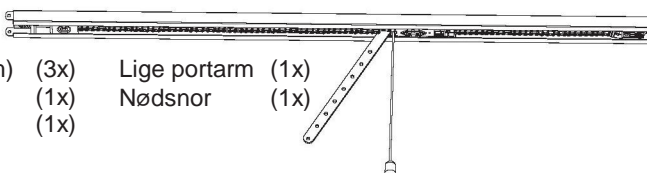

## B. Funktioner

Intelligent mikrocomputer	-----Intelligent computerstyret præcis vandringspositionering, rettidig kraftdetektering, reversering finder sted ved kontakt med hindringer.
Soft-start og soft-stop	-----Beskytter motoren og sikrer lang levetid med støjdæmpende og holdbare funktioner.
Selvdiagnose	-----Driftstilstand og digital menu vises i displayet, selvdiagnose. (L=Normal, F=Afbrudt, H=Fejl i udlæsning, A=Infrarød stråle afbrudt)
Cryptoguard	-----Rullende kode-teknologi giver flere milliarder kodekombinationer og gør hver fjernbetjening helt unik, hvilket beskytter mod uautoriseret adgang.
Alarmanordning	-----Alarmsummeren lyder for at advare, hvis porten efterlades åben i mere end 10 minutter. Alarmen stopper, når porten lukkes igen.
Automatisk lukkende port	-----Når porten er åben, lukker den automatisk efter dit indstillede tidsrum.
Alarm for 2000 cyklusser	-----Når mekanismen har gennemført 2000 cyklusser, bipper den for at minde brugeren om at udføre regelmæssig vedligeholdelse på det mekaniske system.
Kontrol af driftscyklusser	----- Teknikere og vedligeholdelsespersonale kan uden videre kontrollere det registrerede antal driftscyklusser i displayet.
Nøddudløser	----- Porten kan betjenes manuelt ved træk i nøddudløserensnoren i tilfælde af strømsvigt.
Valg af åbnehastighed	-----Der kan vælges åbnehastigheder på 12-14 cm/s og 8-12 cm/s.
Supplerende sikkerhedsanordning	-----Sikkerheden kan forbedres med fotoceller, der fås som ekstraudstyr.

## H. Tekniske specifikationer

### H-1 Model og anbefalet brug

Model	F-330S	F-330M
Indgangsspænding	220~240 Vac	
Frekvens	50/60 Hz	
Maks. portstørrelse	9 m <sup>2</sup>	12 m <sup>2</sup>
Driftstemperatur	-25~+55 C	

### H-2 Styreskinne

Model	Samlet længde	Skinns vandring	Løftehøjde på porten
FK-3000	3020 mm	2500 mm	<2200 mm

### H-3 Specifikationsliste

Model	F-330S	F-330M
Nominel effekt	80 W	100 W
Motorspænding	24 VDC	
Maks. trækraft	600 N	800 N
Maks. hastighed	12,5 cm/s	13,5 cm/s
Standbyeffekt	4 W	5 W
Lys	≤1 W	
Kapslingsklasse	IPX0	
Senderfrekvens	433,92 MHz	

### G-3 Kodning af kæledyrsadgang

Vælg en position mellem helt åben og helt lukket for at give adgang for kæledyr, og stop porten.

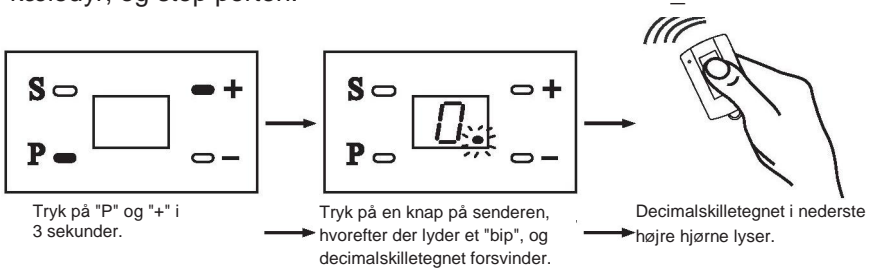

⚠ Der kan ikke kodes andre sendere, mens der kodes adgang for kæledyr.

### G-4 Sletning af kæledyrsadgang

Porten skal være helt lukket.

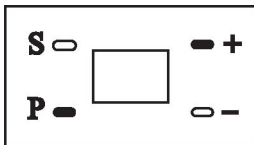

Tryk på både "P" og "+" i 3 sekunder, hvorefter der lyder to "bip".

IR-beskyttelse	Systemet udfører forskellige funktioner for at beskytte brugeren uafhængigt af position og situation, når fotocellerne er aktiveret og blokeres (se E-2).
Flerbrugertilstand	Hvis en anden bruger af garageporten, f.eks. i et boligkompleks, trykker på sin sender eller en manuel kontakt, samtidig med at porten er ved at lukke eller allerede er lukket, vil porten for at forhindre personskade kun kunne lukke op.
Manuel indlæring af kraft	Hvis modstanden bliver større, f.eks. hvis der er faldet sne, kan brugeren kalibrere kraften manuelt, uanset om porten netop er åben eller lukket.
Gennemgangsdør	Funktionen giver brugeren mulighed for at standse portens bevægelse ved fjernelse af kortslutningsbroen mellem GND og EMRG med en brydende (NC) nødafbryder. Sendere og manuelle kontakter vil være uvirksomme, indtil kortslutningsforbindelsen retableres.
Kæledyrsadgang	Der kan programmeres en adgangsvej for kæledyr, og programmeringen kan fjernes igen.



### VIGTIGE SIKKERHEDSINSTRUKTIONER VEDR. INSTALLATION

#### ADVARSEL: FORKERT INSTALLATION KAN FORÅRSAGE ALVORLIG PERSONSKADE

#### OVERHOLD ALLE INSTALLATIONSINSTRUKTIONER

- ◇ Inden drevet installeres, skal alle unødvendige tove og emballagematerialer fjernes, og eventuelle udstyrsdele, der ikke skal bruges, efter at drevet er monteret, skal deaktiveres.
- ◇ Inden drevet installeres, skal det kontrolleres, at porten er i upåklagelig mekanisk stand og i korrekt ligevægt, og at den åbner og lukker korrekt.
- ◇ Monter aktiveringselementet til den manuelle udløser i en højde, der ikke må overstige 1,8 m. Hvis det er aftageligt, skal aktiveringselementet opbevares i umiddelbar nærhed af porten.
- ◇ Installer eventuelle fastmonterede betjeningspaneler, så porten er inden for synsvidde, men så de er beskyttet mod bevægelige dele og højere end 1,5 m over gulvet.
- ◇ Fastgør advarselmærkaterne permanent på fremtrædende steder eller tæt på eventuelle fastmonterede betjeningselementer for at advare mod fastklemning.
- ◇ Fastgør mærkaten vedr. manuel frigivelse permanent ved siden af det tilhørende betjeningselement.
- ◇ Efter installationen skal det sikres, at mekanismen er justeret korrekt, og at drevet reverserer, når porten kommer i berøring med en 50 mm høj genstand, der er placeret på gulvet, og at genstanden kan frigøres.
- ◇ Drevet er ikke beregnet til brug sammen med porte med åbninger på mere end 50 mm i diameter eller med kanter eller fremstående dele, som personer kan gribe fat i eller træde op på.
- ◇ Drevet bør installeres mere end 2,5 m over gulvet eller andre adgangsniveauer.
- ◇ Efter installationen skal det sikres, at portens dele ikke kan komme til at rage ud over offentlige fortove eller veje.
- ◇ Efter installationen skal det sikres, at systemet til beskyttelse mod fastklemning fungerer efter hensigten.



# G. Programmering af sendere

## G-1 Kodning

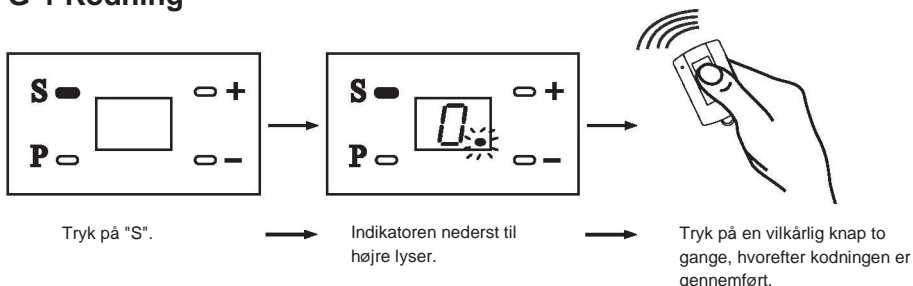

 Koden er indstillet korrekt, hvis fjernbetjeningen aktiverer åbneren. Andre sendere kan indstilles på samme måde.

## G-2 Afkodning



Nu vil ingen sendere kunne betjene porten, medmindre de kodes igen.

 **VIGTIGT:** Hvis en sender bortkommer, skal den af sikkerhedshensyn afkodes omgående, og en ny sender skal kodes som beskrevet ovenfor, så den bortkomne sender ikke længere kan betjene porten.

## F-12 Færdiggøring af programmering

 (VIGTIGT: Dette færdiggørende trin skal udføres, da de lagrede oplysninger ellers går tabt).

Brugeren kan færdiggøre programmeringen på to måder som beskrevet nedenfor:

Metode 1:

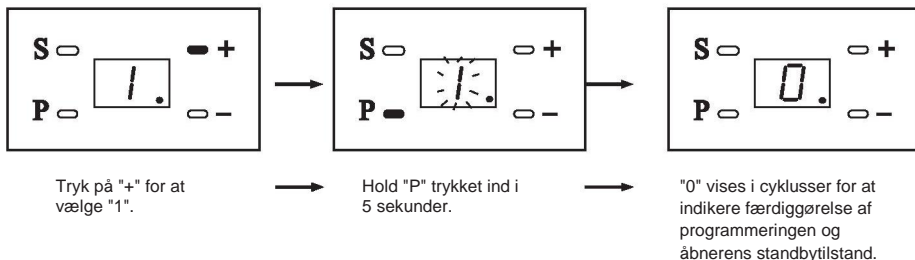

Metode 2:

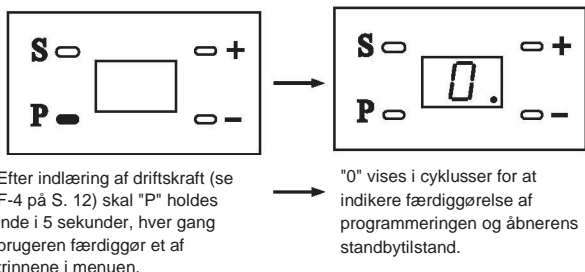

## C-1 Nødvendigt værktøj

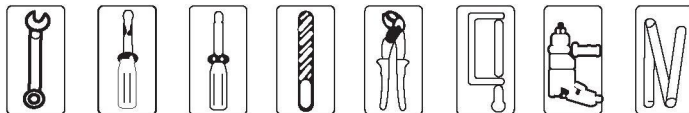

## C-1 Montering af kabinettet på skinnen

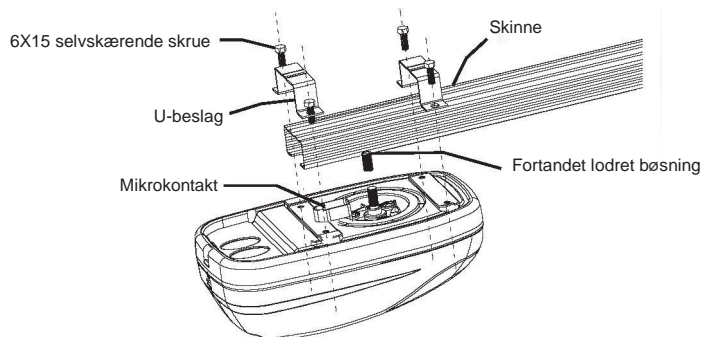

## C-3 Sådan fastgøres kabinettet på skinnen

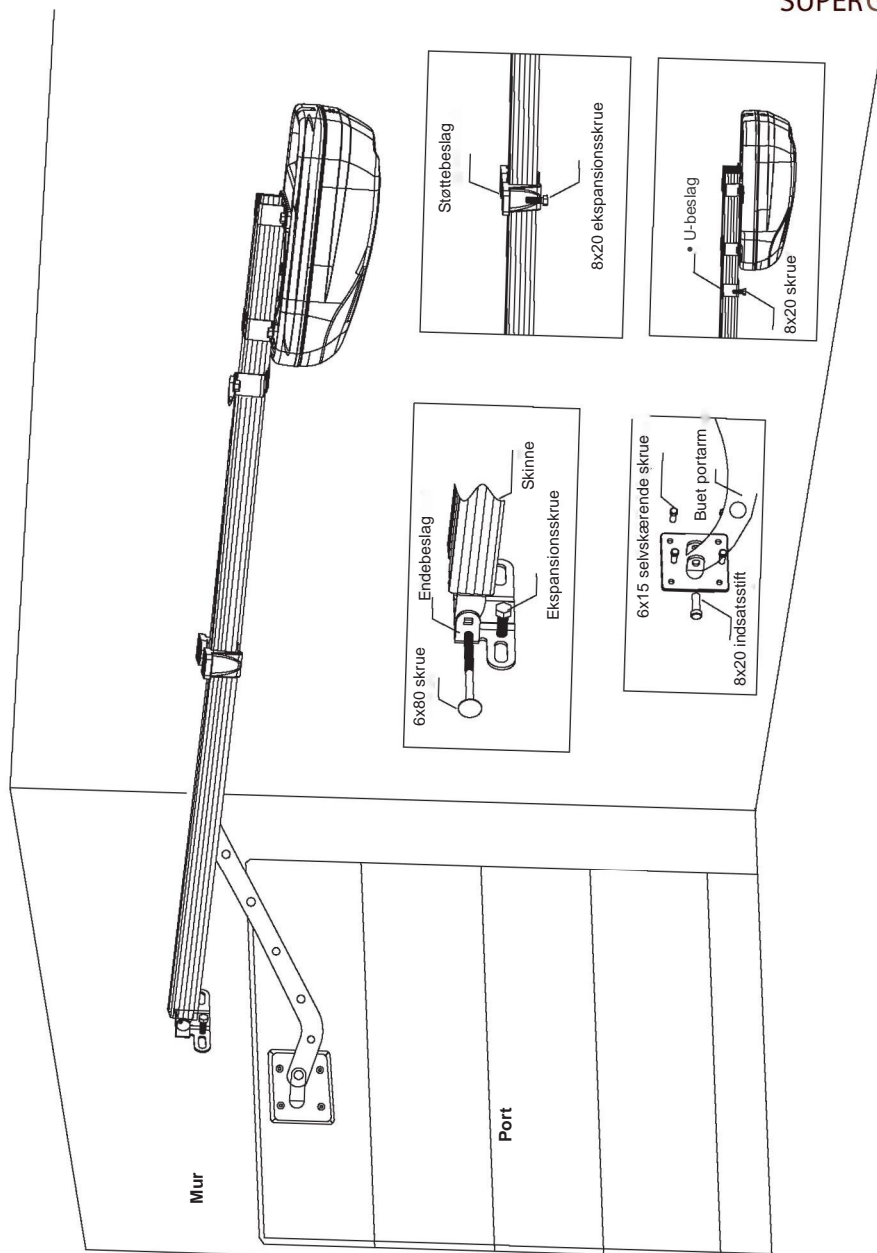

⚠ Dette apparat er beregnet til panelporte med vandrette og lodrette skinner.

## F-10 Kontrol af driftscykluser

Tryk på både "P" og "-", hvorefter displayet viser driftscykluserne.

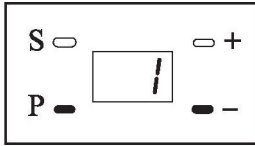

"1" betyder 1000 cykluser;

.....

Maks. 24000 cykluser.

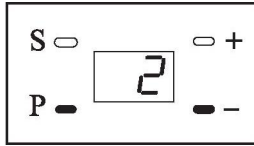

"2" betyder 3000 cykluser;

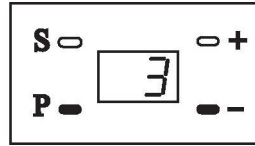

"3" betyder 6000 cykluser;

 Efter 5 sekunder annulleres denne funktion automatisk.

## F-11 Manuel indlæring af kraft

### a. I åbnepositionen

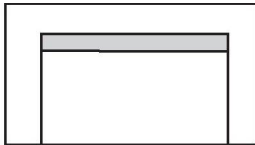

I åbnepositionen

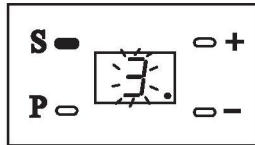

Tryk på "S" to gange, hvorefter "3" blinker, for at skifte til kraftindlæringstilstand.

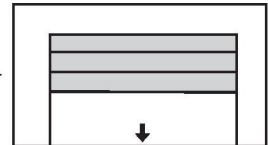

Tryk på "-", hvorefter porten lukker automatisk.

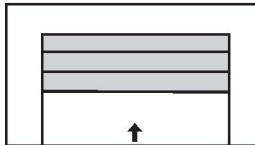

Åbn derefter automatisk efter at have nået lukkepositionen.

### b. I lukkepositionen

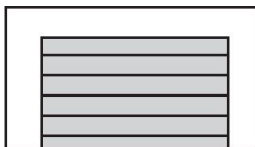

I lukkepositionen

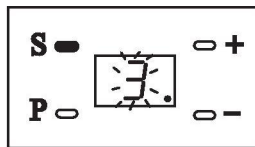

Tryk på "S" to gange, hvorefter "3" blinker, for at skifte til kraftindlæringstilstand.

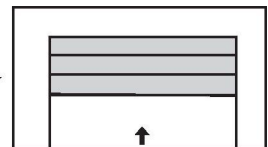

Tryk på "+", hvorefter porten åbner automatisk.

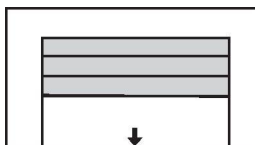

Luk derefter automatisk efter at have nået åbnepositionen.

 Ingen anden betjening er tilladt, mens porten er i bevægelse. Funktionen afsluttes automatisk efter cyklussen. Tryk to gange på "S" undervejs i bevægelsen for at undlade aktivering af funktionen.

## F-8 Indstilling af alarm for 2000 cyklusser

(Fabriksindstillingen er "off").

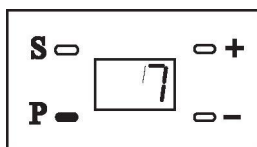
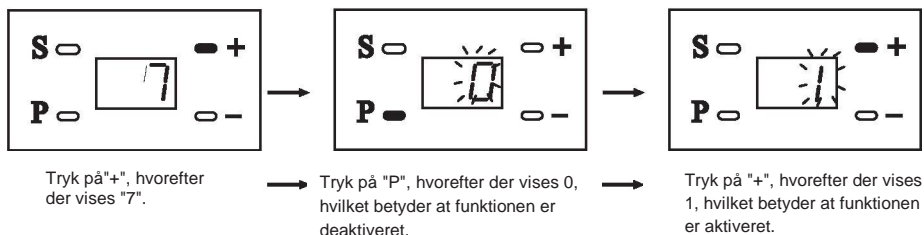

Tryk på "P" for at gemme indstillingen.



Det skal efter en vis tids brug regelmæssigt kontrolleres, at porten er vandret under åbning/lukning, og at fjederen har tilstrækkelig kraft til at åbne porten. Tilføj regelmæssigt en passende mængde smøremiddel på alle bevægelige dele.



Deaktivering af alarm: Sluk for strømmen, og tænd igen, eller tryk på portstyreknappen, og hold den inde i 5 sekunder.

## F-9 Flerbrugertilstand

(Fabriksindstillingen er deaktiveret).

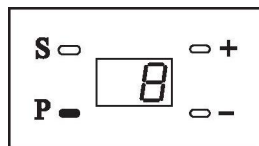
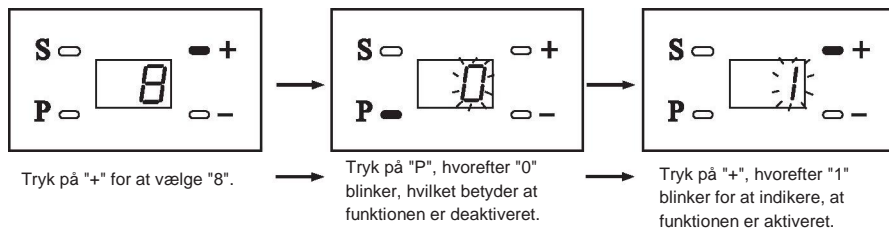

Tryk på "P" for at gemme indstillingen.



Hvis der, når porten er i lukkepositionen eller netop er ved at lukke, trykkes på en sender eller en manuel kontakt, skifter porten omgående til åbneretningen. Hvis porten netop er ved at åbne, vil både sendere og manuelle kontakter være uvirksomme.

---

## C-4. Manuel åbning af porten

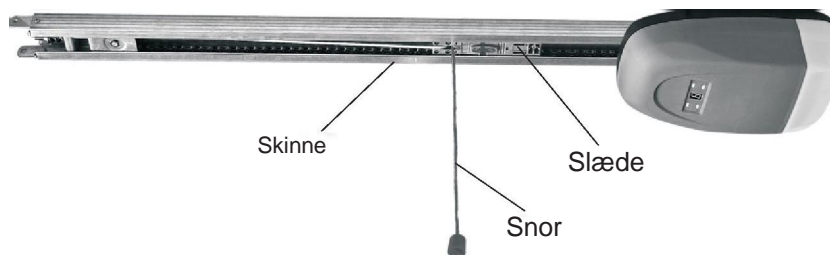

### I tilfælde af strømsvigt

- (1) Hvis porten er i den lukkede position:  
Træk nedad i snoren, og frigør koblingen, hvorefter porten kan løftes helt ubesværet.
- (2) Hvis porten er i den åbnede position:  
Træk nedad i snoren én gang, hvorefter porten kan bevæges nedad til den lukkede position.

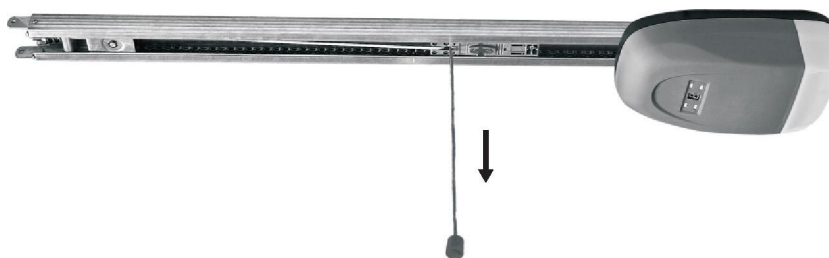

### Når strømmen kommer tilbage

Betjen den håndholdte sender eller vægbetjeningen igen, hvorved koblingen automatisk bringes i indgreb igen.

# D. Hovedkabinettet og programmeringspanelet

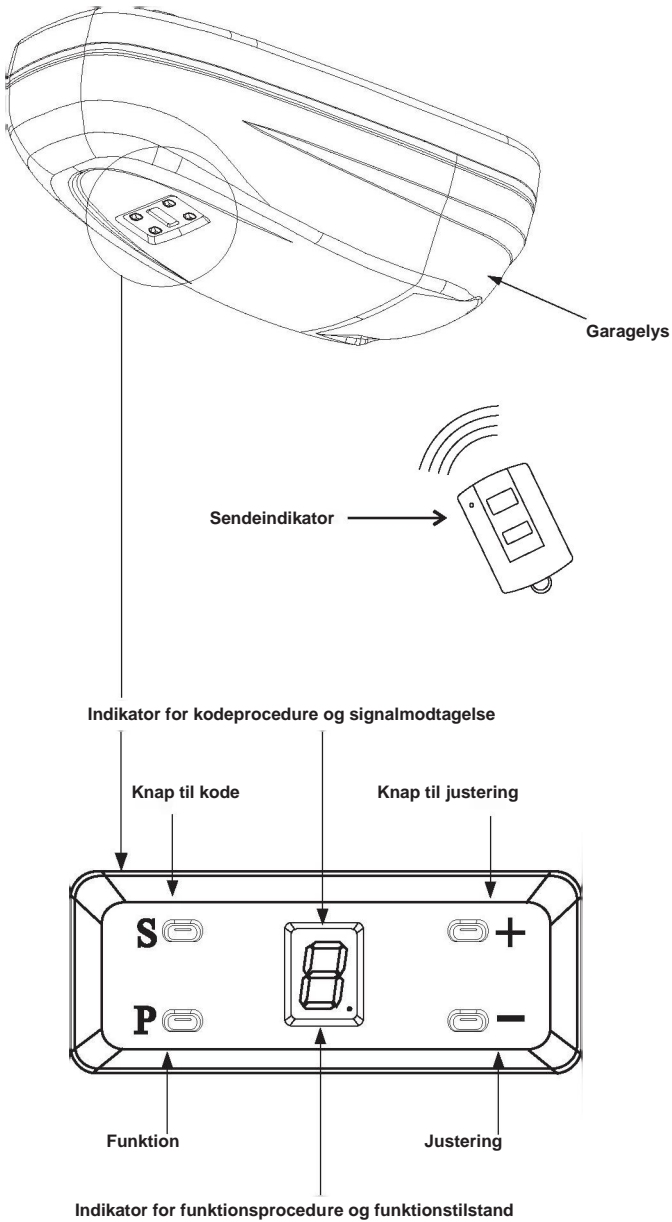



## F-7 Indstilling for automatisk lukketid

(Fabriksindstillingen er "off").

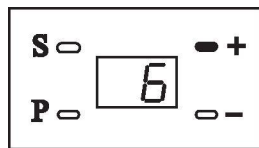

Tryk på "+", hvorefter der vises "6".

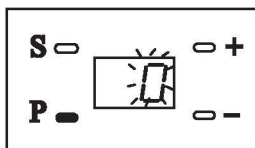

Tryk på "P", indtil der vises "0", hvilket betyder at funktionen er deaktiveret.

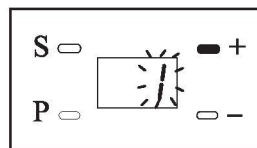

Tryk på "+", indtil der vises "1", for at slå funktionen til. Dette betyder samtidig, at auto-lukketiden er 30 sekunder.

Tryk på "+", "-" for at vælge tidsintervallet i overensstemmelse med nedenstående tegninger; 8 betyder 240 sekunder (maksimum), 7 betyder 210 sekunder osv.

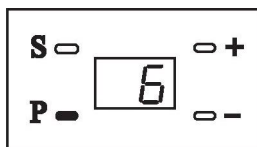
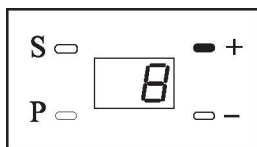
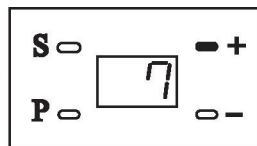
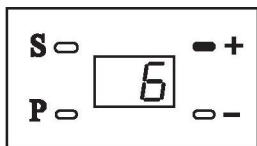
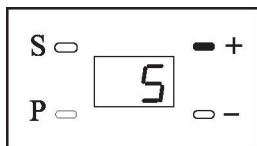
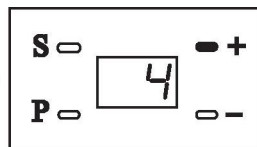
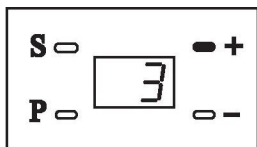
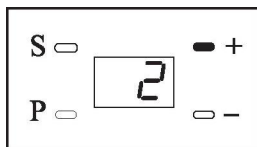

Tryk på knappen "P", indtil der vises "6", og forlad programmet som beskrevet i vejledningen efter at have indstillet tidsrummet for automatisk lukning af porten.

 Motoren bipper i 20 sekunder, før porten begynder at lukke automatisk, og samtidig blinker lyset. Når porten begynder at lukke, bipper motoren, og lyset forbliver tændt, men holder op med at blinke. Når porten er lukket, holder motoren op med at bippe, og lyset forbliver tændt i 3 minutter.

## F-5 Indstilling af åbnehastighed

(Fabriksindstillingen er niveau 2).

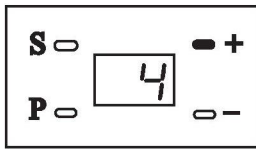

Tryk på "+", indtil der vises "4".

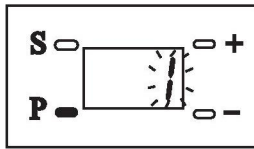

Tryk på "p", hvorefter "/" blinker.

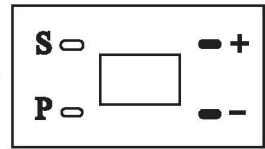

Tryk på "+" eller "-" for at vælge hastighedsniveau 1 eller 2.

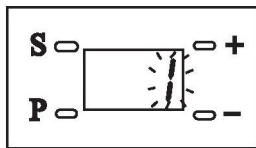

OR

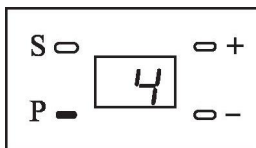
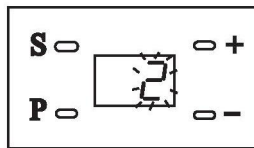

Tryk på "P" for at gemme indstillingen.



Niveau 1: Åbnehastigheden er 12-14 cm/sek., mens lukkehastigheden er 8-12 cm/sek.

Niveau 2: Åbnehastigheden og lukkehastigheden er begge 8-12 cm/sek.

## F-6 Alarmindstilling

(Fabriksindstillingen er "off").

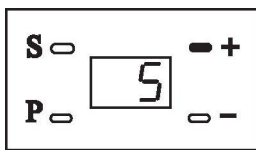

Tryk på "+", indtil der vises "5".

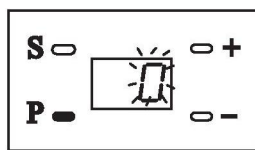

Tryk på "P", hvorefter der vises 0, hvilket betyder at alarmindstillingen er slået fra.

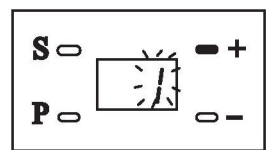

Tryk på "+", indtil der vises 1, hvilket betyder at alarmindstillingen er aktiveret.

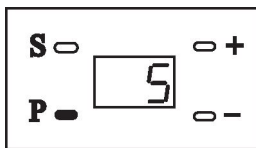

Tryk på "P" igen for at gemme indstillingen.



Hvis indstillingen er aktiv, begynder åbneren at bippe, når porten har været åben i mere end 10 minutter; den bipper i 30 sekunder hvert 10 minut).



Afbrydelse af alarmen

Tryk på portbetjeningsknappen for at lukke porten helt.

# E. Ledningsdiagram til infrarød stråle

## E-1 Udsendelse og modtagelse af infrarød stråle

(Ekstraudstyr)

a. Tilslut på følgende måde:

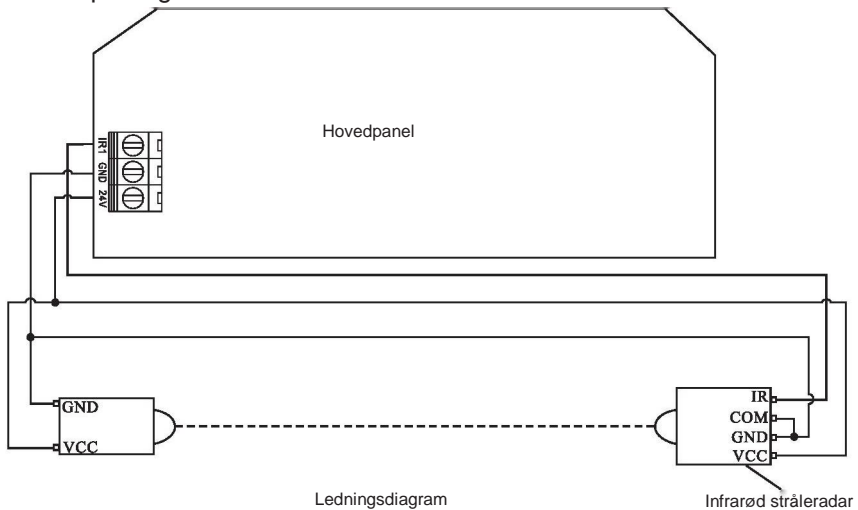

b. Idealbetingelse

Model	Detekteringsmåde	Maks. afstand	Spænding	Strømstyrke	Udgangsfunktion
FA31	Sende og modtage	12 m	12-24 V	100 mA	NO/NC
FA33		8m		50 mA	

## E-2 Instruktioner vedr. infrarød stråle

Hvis fotocellerne blokeres:

- Under åbning: Porten fortsætter med at bevæge sig, indtil den når den helt åbne position;
- I helt åben position: Porten bevæger sig ikke, selv om der trykkes på sendere eller manuelle kontakter;
- Under lukning: Porten stopper i 0,5 s og reverserer derefter til den helt åbne position, displayet viser A, og LED'erne blinker;
- I den helt lukkede position: Porten bevæger sig fortsat opad, hvis der trykkes på en sender eller en manuel kontakt;
- Dødmændstilstand: Når IP-beskyttelsen er aktiveret, og porten er helt åben, skal den manuelle kontakt eller knappen "+" holdes inde uafbrudt, hvorved porten lukker. Hvis den manuelle kontakt eller knappen "+" slippes under lukning, skifter porten til reversering.  
(Under reverseringen stopper porten, hvis brugeren trykker på den manuelle kontakt eller senderen).

## F-1 Klargøring

- Bevæg forsigtigt porten for at bringe slæden i indgreb, så åbneren kan bevæge porten.
- Tænd for strømmen, hvorefter lyset tændes, enheden 'bipper' én gang, og displayet viser "0" blinkende.

⚠ (Hvis færdiggørelsen af programmeringen ikke gennemføres, bliver indstillingen slettet automatisk. Hvis der er blevet programmeret forkerte oplysninger, kan du slukke for strømmen og tænde igen for at nulstille iht. nedenstående).

⚠ Knappen "+" bruges til forøgelse, mens knappen "-" bruges til reduktion.

## F-2 Indstilling af op-grænse

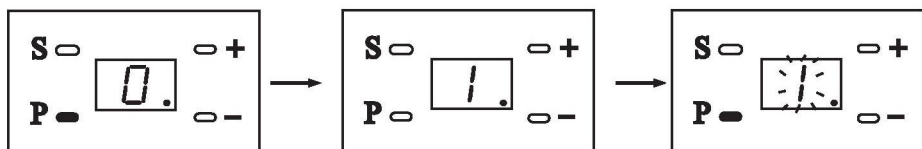

Tryk på knappen "P"  
(i ca. 5 sekunder).

Enheden bipper én  
gang og viser "1".

Tryk på "P", hvorefter "1"  
blinker.

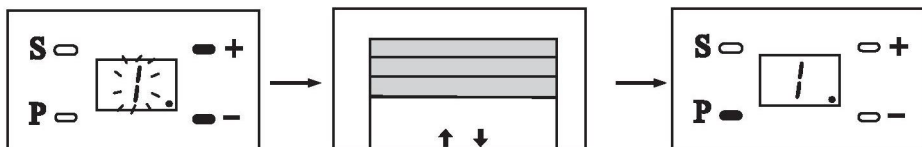

Tryk på "+".

Eller tryk på "-".

Port opad

Port nedad

Når porten befinder sig i en ideel  
position, skal du trykke på "P" for at  
gemme oplysningerne.

⚠ (VIGTIGT: De gemte oplysninger har ingen virkning, hvis disse trin bruges til indstilling af ned-grænse).

⚠ Indstillingen for op-grænsen skal programmeres, før indstillingen for ned-grænsen programmeres.

### F-3 Indstilling af ned-grænse

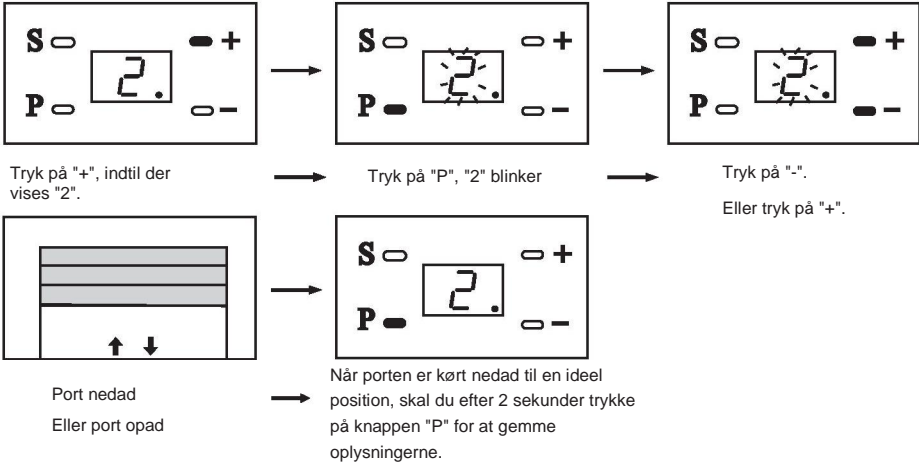

**⚠ (VIGTIGT: De gemte oplysninger har ingen virkning, hvis disse trin bruges til indstilling af op-grænse).**

### F-4 Indlæring af driftskraft

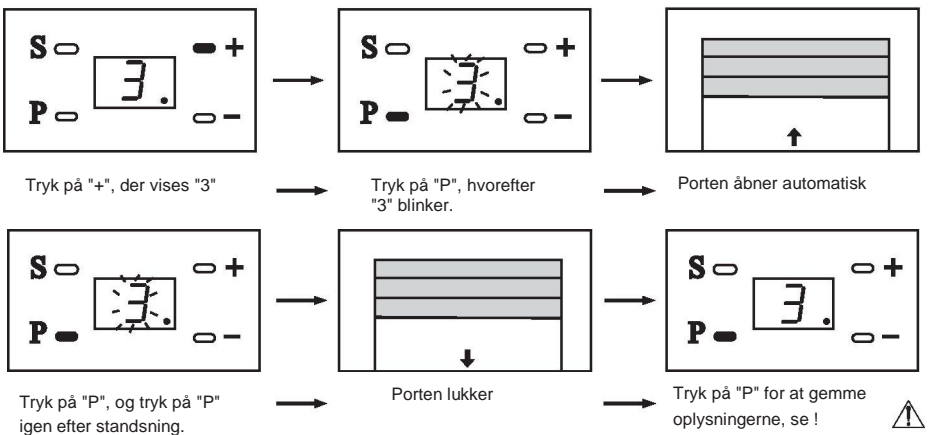

**⚠ (Efter ovenstående grundlæggende programmering kan brugeren nu udføre det afsluttende trin for at færdiggøre programmeringen).**