

## HOVEDINDEKS

<b>Generelle oplysninger</b> .....	<b>2</b>
Formålet med manualen.....	2
Identifikation af fabrikant og apparat.....	3
<b>Oplysninger om sikkerhed</b> .....	<b>3</b>
Sikkerhedsanvisninger.....	3
Indbygget sikkerhedsudstyr.....	4
Sikkerhedssignaler.....	5
<b>Tekniske oplysninger</b> .....	<b>6</b>
Tekniske data.....	6
Generel beskrivelse af apparatet.....	7
Hovedkomponenter.....	8
<b>Installation</b> .....	<b>9</b>
Pakning og udpakning.....	9
Planlægning af installationen.....	9
Bestemmelse af kantledningens rute.....	11
Metoder for tilbagevenden til ladestationen.....	11
Forberedelse og afgrænsning af arbejdsområderne.....	12
Installation af kantledningen.....	16
Installation af ladestation og strømforsyning.....	17
Opladning af batterierne første gang.....	18
<b>Justeringer</b> .....	<b>19</b>
Tips til justeringerne.....	19
Justering af klippehøjde.....	19
<b>Funktion og brug</b> .....	<b>20</b>
Skal udføres før brug.....	20
Beskrivelse af betjeningspanelet og menuerne.....	20
Idrifttagning.....	21
Brug af robotten i lukkede områder uden ladestation.....	22
Adgang til menuen via app.....	22
Indstilling af brugermenu via mobil applikation.....	22
Menuindstillinger - programindstillinger.....	23
Sikkerhedsstandsning af robotten.....	26
Langvarig stilstand og efterfølgende ibrugtagning.....	26
Opladning af batterierne ved langvarig stilstand.....	27
Tips til brugen.....	28
<b>Almindelig vedligeholdelse</b> .....	<b>28</b>
Tips til vedligeholdelsen.....	28
Terminer for planlagt vedligeholdelse.....	28
Rengøring af robotten.....	29
Fejlfinding.....	30
<b>Fejl, årsager og løsninger</b> .....	<b>30</b>
<b>Udskiftning af delene</b> .....	<b>32</b>
Tips til udskiftningen af delene.....	32
Udskiftning af batterierne.....	32
Udskiftning af kniven.....	32
Bortskaffelse af robotten.....	33
<b>Ef-overensstemmelseserklæring</b> .....	<b>34</b>
<b>Garantiregler</b> .....	<b>35</b>
Garantibegrænsninger.....	35
Sådan gør du for at få assistance i garantiperioden.....	35
Yderligere definitioner.....	35

DA

Det er forbudt at gengive dette dokument eller dele heraf uden skriftlig tilladelse fra fabrikanten. Fabrikanten bestræber sig på at føre en politik kendetegnet ved løbende forbedringer og forbeholder sig derfor ret til at ændre dette dokument uden forudgående varsel, forudsat at dette ikke udgør en risiko for sikkerheden. © 2008 - Tekster, illustrationer og layout af: Tipolito La Zecca. Teksterne må gerne gengives i deres helhed eller delvist, forudsat at forfatteren citeres.

### FORMÅLET MED MANUALEN

- Denne brugermanual, som udgør en egentlig del af apparatet, er skrevet af fabrikanten for at give de personer, som har tilladelse til at arbejde med apparatet under dets forventede levetid, de nødvendige oplysninger.
- Ud over at tage en god anvendelsesteknik i brug, skal modtagerne af oplysningerne læse anvisningerne omhyggeligt og overholde dem konsekvent.
- Disse oplysninger leveres oprindeligt af Fabrikanten.
- Læsning af disse oplysninger vil gøre det muligt at undgå risici for den personlige sundhed og sikkerhed såvel som økonomiske skader.
- Denne manual skal opbevares på et kendt og let tilgængeligt sted under apparatets hele levetid, således at den altid er til rådighed, når der opstår behov for at slå op i den.
- Det kan forekomme, at enkelte oplysninger og billeder i denne manual ikke svarer fuldstændigt til det apparat, du ejer - dette vil dog ikke gå ud over funktionaliteten.
- Fabrikanten forbeholder sig ret til at foretage ændringer uden forudgående varsel af nogen art.
- For at fremhæve vigtige dele af teksten eller angive vigtige specifikationer er der anvendt symboler, hvis betydning er beskrevet nedenfor.



#### **Fare - Pas på!**

**Dette symbol betegner meget farlige situationer, hvor den personlige sundhed og sikkerhed kan udsættes for alvorlig risiko, hvis faren ignoreres.**



#### **Forsigtig - Advarsel**

**Dette symbol angiver, at det er nødvendigt at udvise passende adfærd for ikke at bringe den personlige sundhed og sikkerhed under fare og for ikke at medføre økonomiske skader.**



#### **Vigtig**

**Dette symbol betegner ganske vigtige tekniske oplysninger, der ikke bør overses.**



- Kontroller at der ikke er legetøj, værktøj, grene, tøj eller andre objekter på græsplænen, der kan beskadige knivene. Eventuelle objekter på græsplænen kan også beskadige eller blokere robotten.
- Man må aldrig sætte sig på robotten. Løft aldrig robotten op for at se kniven efter eller for at transportere den, mens den er i drift. Undgå at stikke hænder og fødder ind under robotten, mens den er i bevægelse.
- Lad ikke robotten arbejde, mens vandingssystemet kører. I dette tilfælde programmeres robotten og vandingssystemet, så de ikke arbejder i de samme tidsrum. Robotten må ikke vaskes med højtryksvandstråler eller nedsænkes helt eller delvist i vand, da den ikke er vandtæt.
- Brugeren skal frakoble strømforsyningen og aktivere sikkerhedsanordningen, før enhver form for regulering eller vedligeholdelse udføres. Anvend personligt sikkerhedsudstyr som foreskrevet af producenten, specielt bør man iføre sig beskyttelseshandsker, når man udfører arbejde på kniven.
- Rengøring og vedligeholdelse der bør udføres af brugeren, må ikke foretages af børn uden tilsyn af en voksen.
- Anvend ikke robotten, hvis kniven er beskadiget. Kniven skal udskiftes.
- Anvend ikke robotten, hvis dens ydre dele er beskadigede. Hvis robotten har mekaniske skader, skal de relevante dele udskiftes.
- Anvend ikke robotten, hvis strømforsyningsledningen til transformeren er beskadiget. En beskadiget ledning kan medføre risiko for kontakt med dele under spænding. Ledningen skal udskiftes af producenten eller af dennes godkendte kundeservice, eller af en anden kvalificeret person for at undgå enhver risiko.
- Hvis strømledningen bliver beskadiget under brug, trykkes på "STOP" for at standse robotten og frakoble stikket til strømforsyningen fra stikkontakten.
- Kontroller robotten med jævne mellemrum for at sikre, at kniven, monteringsskrue og skæremekanismen ikke er slidte eller beskadigede. Sørg for at alle møtrikker, bolte og skrue er strammet korrekt for at sikre, at robotten er klar til drift.
- Hvis strømledningen bliver beskadiget under brug, trykkes på "STOP" for at standse robotten og frakoble stikket til strømforsyningen fra stikkontakten.
- Det er absolut ikke tilladt at anvende og genoplade robotten i områder med eksplosiv eller brandbar atmosfære.
- Kun strømforsyningen og opladeren leveret af producenten, må benyttes. Ukorrekt brug kan forårsage elektrisk stød, overophedning eller lækage af korroderende batterivæske. I tilfælde af væskelækage skal batteriet vaskes med vand / neutraliserende væske, i tilfælde af kontakt med øjnene søges læge.

---

## INDBYGGET SIKKERHEDSUDSTYR

---

### 1. Forhindringsføler

I tilfælde af sammenstød med en fast genstand, der er højere end 10 cm (ca. 4"), aktiveres bumpsensoren, hvorved robotten standser sin bevægelse i den pågældende retning og vender om for at undgå forhindringen.

### 2. Hældningsmåler

Hvis robotten arbejder på en skråning, der overstiger det maksimalt tilladte ifølge de tekniske specifikationer, eller hvis den kommer til at vælte, standser kniven.

### 3. Nødstop

Knappen (med teksten "STOP") er placeret på robotens øverste del og er større end de øvrige betjeningsknapper på tastaturet. Ved at trykke på denne knap under arbejdet standser robotplæneklipperen øjeblikkeligt, og klingens vil stoppe.

### 4. Beskyttelse mod overstrøm







Alle motorer (kniv og hjul) overvåges konstant under arbejdet i enhver situation, der kan medføre overophedning. I tilfælde af overstrøm i motoren for hjulene vil robotten forsøge at køre i den modsatte retning. Hvis overstrømmen varer ved, standser motoren og afgiver en fejlmeddelelse. Hvis overstrømmen opstår i motoren for kniven, er der to indgrebsniveauer. Hvis parametrene holder sig inden for det lave niveau, vil robotten udføre nogle manøvrer for at prøve at frigøre kniven. Hvis overstrømmen falder ind under beskyttelsesniveauet, vil robotten standse og afgive en fejlmeddelelse.

### 5. Sensor for manglende signal

Hvis der ikke er noget signal, vil robotten automatisk standse.

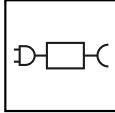

## SIKKERHEDSSIGNALER

	<p>Læs brugsanvisningerne omhyggeligt og sørg for at forstå deres betydning, inden apparatet tages i brug.</p>		<p>Overhold en passende sikkerhedsafstand til apparatet, mens den er i brug.</p> <p>Man skal altid sikre sig, at personer (især børn, ældre mennesker eller handicappede) eller husdyr ikke befinder sig i arbejdsområdet, mens robotten er i brug.</p> <p>Hold børn, andre personer og husdyr på sikker afstand, mens apparatet arbejder.</p> <p>For at undgå denne risiko anbefaler vi, at robotten programmeres til at arbejde på passende tidspunkter.</p>
	<p>Berør ikke den roterende kniv. Stik aldrig fødder eller hænder ind under apparatet, mens det er i brug. Vent, indtil kniven og de roterende dele er standset fuldstændigt.</p>		<p>Advarsel! Apparatet må ikke renses eller vaskes ved hjælp af vandstr</p> <p>Man skal altid sikre sig, at personer (især børn, ældre mennesker eller handicappede) eller husdyr ikke befinder sig i arbejdsområdet, mens robotten er i brug.</p> <p>Hold børn, andre personer og husdyr på sikker afstand, mens apparatet arbejder.</p> <p>For at undgå denne risiko anbefaler vi, at robotten programmeres til at arbejde på passende tidspunkter.</p>
	<p>Stig ikke op på apparatet.</p>		<p>Anvend kun robotten med de typer strømforsyninger, der er angivet i afsnittet "Tekniske data" i kapitlet "Tekniske informationer".</p>
	<p>Aktivér sikkerhedsanordningen inden arbejde på eller løft af apparatet.</p>		

**TEKNISKE DATA**

Beskrivelse		Model			
		A015DE0	A020DE0	A020EL0	B020ES0
Anbefalet maksimumsoverflade, som kan klippes					
Arbejdskapacitet ( -20%(*))	m <sup>2</sup> (sq ')	<b>600</b> (6458')	<b>700</b> (7534')	<b>1000</b> (10763')	<b>1300</b> (13993')
<b>Egenskaber</b>					
Størrelse (b x h x d)	mm	<b>420x290x220</b>			
Robottens vægt (inkl. batteri) Batteri	kg	7,1		7,2	7,5
Klippehøjde (Min-Max)	mm (")	<b>25-70 (0,98-2,75")</b>			
Knivens diameter	mm (")	<b>180 (7,08 ")</b>			
Motører		uden børster			
Klingens hastighed	omdr./min	4200			
Kørehastighed	<b>Meter/ minuttet</b>	<b>28 (91,8 ')</b>			
Maksimal anbefalet og kontrolleret hældning (*)	%	45% kan tillades afhængigt af græsplænen og de monterede tilbehør. 35% maksimal kontrolleret og anbefalet. Under forhold med jævn græsplæne. 20% i nærheden af yderkanten eller kantledningen.			
Omgivelsestemperatur under arbejdet	Max °C	<b>ROBOT: -10°(14 F.) (Min) +50° (122 F.) (Max)</b> <b>LADESTATIONEN: -10°(14 F.) (Min) +45° (113 F.) (Max)</b> <b>BATTERIOPLADER: -10°(14 F.) (Min) +40° (104 F.) (Max)</b>			
Målt lydeffektniveauet	dB(A)	59			
Klasse for beskyttelse mod vand	IP	<b>ROBOT: IPx5</b> <b>LADESTATIONEN: IPx4</b> <b>BATTERIOPLADER: IPx4</b>			
<b>Elektriske egenskaber</b>					
Strømforsyning (for lithiumbatteri)		SOY-2940230 Indgang: 100-240 V~; 1.8A; 50/60Hz; Klasse 1 Udgang: 29.4V ---; 2.3A  - Alternativ kode -  Mean Well OWA-60E-30ZCT Indgang: 100-240 V~; 1.2A; 50/60 Hz; Klasse 2 Udgang: 29.4V --- ; 2.0A		Mean Well ELG-150-30ZCTE Indgang: 100-240 V~; 2A; 50/60 Hz; Klasse 1 Udgang: 29.4V --- ; 5.0A	
<b>Batteri- og opladningstype</b>					
Genopladeligt lithium-ion batteri (mærkespænding)		25.9V - 2.5 Ah			25.9V - 5.0 Ah
Type opladning		kontakt			
Gennemsnitlig ladetid	hh:mm	1:00			
Gennemsnitlig arbejdstid efter en fuldstændig ladecyklus (*)	hh:mm	02:00			04:00

(\*) Afhængigt af græsplænenes forhold, græssets længde og kompleksiteten af det areal, der skal klippes.

Frekvenser			
Transmitter til robotguide		Frekvensbånd af arbejde (Hz)	500 - 60000
		Maksimal radiofrekvens effekt (dBm)	< 10
Bluetooth		Frekvensbånd af arbejde (Hz)	2402 - 2480
		Maksimal radiofrekvens effekt (dBm)	< 14
GSM		Frekvensbånd af arbejde (Hz)	850/900/1800/1900
		Maksimal radiofrekvens effekt (dBm)	< 33
Tilbehør / ekstraudstyr /funktion			
Områder, der kan håndteres (inklusive hovedområdet)			4
Regnsensor			standard
ECO-funktion. Auto indstilling (patenteret)			standard
Connect modul (GPS, GPRS)		Optional	standard
Metoder for tilbagevenden til ladestationen		"V-Meter" - "følg kabel"	"V-Meter" - "følg kabel" GPS Assisted
Maksimal længde af kantledning (vejledende, beregnet med udgangspunkt i en regelmæssig omkreds)	m (')		1000 (3280 ')

(\*) Afhængigt af græsplænenes forhold, græssets længde og kompleksiteten af det areal, der skal klippes.

## GENEREL BESKRIVELSE AF APPARATET

DA

Apparatet er en robot designet og fremstillet for automatisk at klippe græs i boligernes haver og græsplæner på et hvilket som helst tidspunkt af døgnet. Robotten er lille, kompakt, støjsvag og let at transportere.

Afhængigt af de forskellige egenskaber af den overflade, der skal klippes, kan robotten programmeres til at arbejde i flere områder: et hovedområde og flere sekundære områder (afhængigt af specifikationerne for de forskellige modeller).

Under arbejdsfasen klipper robotten græsset i det område, der afgrænses af kantledningen.

Når robotten detekterer kantledningen eller møder en hindring, skifter den retning på en tilfældig måde og starter igen i den nye retning. Robotten vil ikke overskride kantledningen mere end hvad der svarer til halvdelen af dens egen længde.

Efter princippet om tilfældig funktion udfører robotten automatisk og fuldstændig klipping af den afgrænsede græsplæne (se figur).

Robotten er i stand til at genkende tilstedeværelsen af højere og/eller tykkere græs i et område af haven og kan, hvis den finder det nødvendigt, automatisk starte en spiralbevægelse for at sikre en perfekt færdiggørelse af klippingen på græsplænen.

Det maksimale plæneareal, som robotten er i stand til at klippe, afhænger af en række faktorer:

- robottens model og installerede batterier;
- områdets egenskaber (uregelmæssige konturer, ujævn overflade, splitning af arealet osv.);
- græsplænenes karakteristika (græssets type og højde, fugtighed osv.);
- knivens tilstand (om den er slebet effektivt, fri for snavs og aflejring osv.).

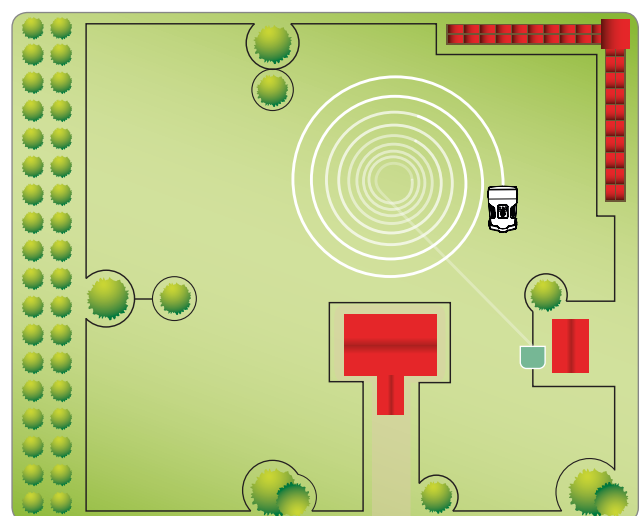
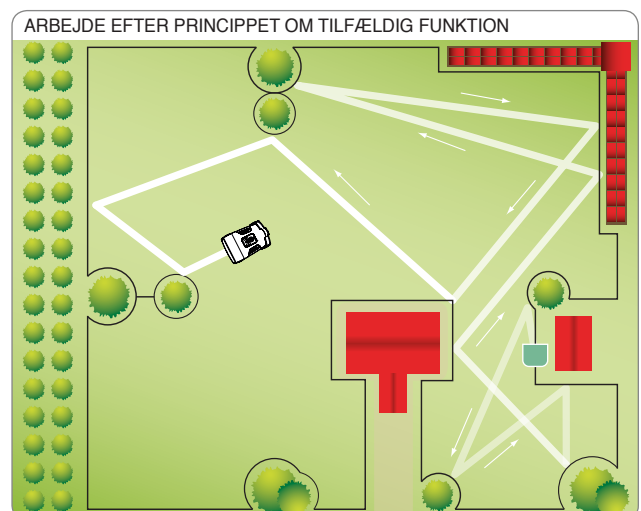

## HOVEDKOMPONENTER

MODEL		A015DE0	A020DE0	A020ELO	B020ES0
Version		A	A	A	A
①	Robot	✓	✓	✓	✓
②	Betjeningsstatur	✓	✓	✓	✓
③	Regnsensor	✓	✓	✓	✓
④	Batteri	✓	✓	✓	✓
⑤	Håndtag	✓	✓	✓	✓
⑥	Kniv	✓	✓	✓	✓
⑦	Rulle med kantledning	100m	0	0	0
⑧	Pløkker	100	20	20	20
⑨	Strømforsyning	✓	✓	✓	✓
⑩	Ladestationen	✓	✓	✓	✓
⑪	Sender	✓	✓	✓	✓
⑫	Brugsanvisning	✓	✓	✓	✓
⑬	Nøgle til justering af klippehøjde	✓	✓	✓	✓
⑭	Samling til kantledning	✓	-	-	-

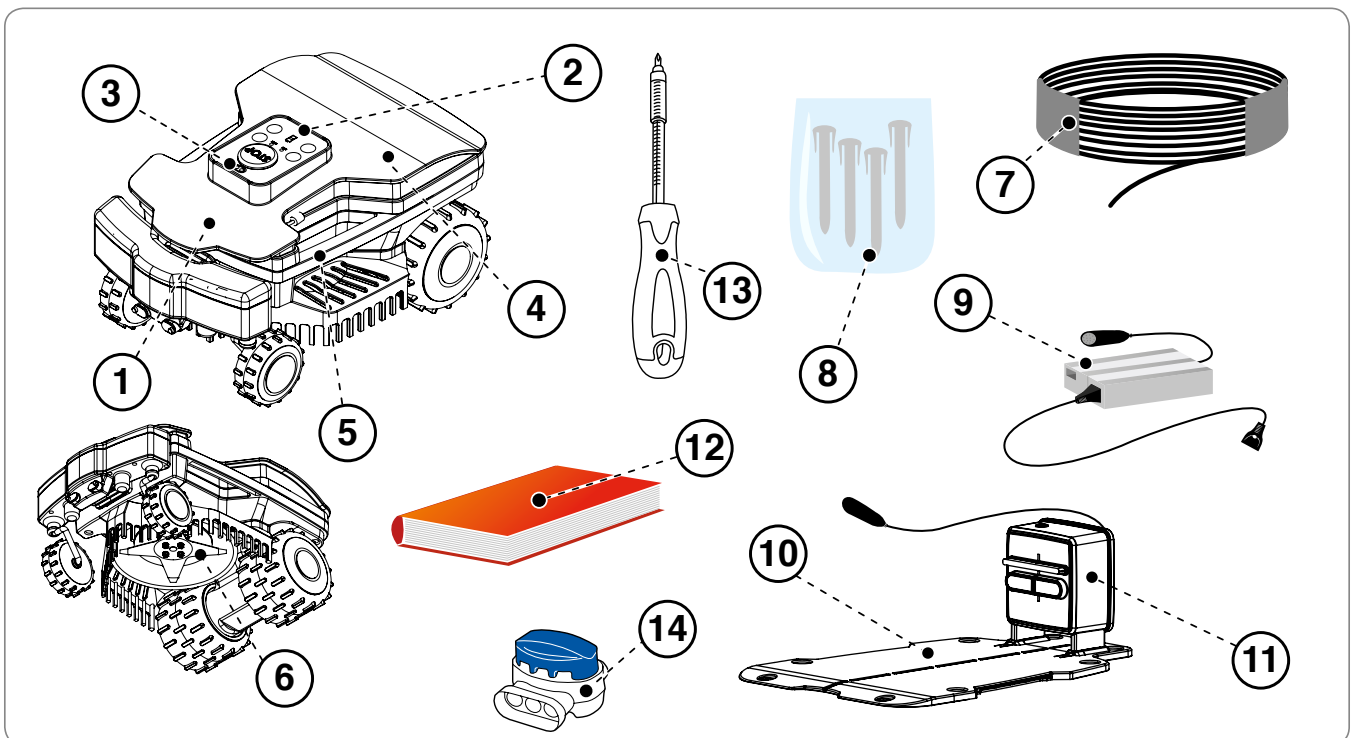

## PAKNING OG UDPAKNING

Apparatet leveres i en passende emballage. Ved udpakningen tages apparatet forsigtigt ud af emballagen, hvorefter integriteten af komponenterne kontrolleres.



### Forsigtig - Advarsel

Sørg for, at poser og beholdere af plast ikke kommer i nærheden af mindre børn, idet de udgør en kvælningssfare!



### Vigtigt

Emballagematerialet bør opbevares til senere brug.

## PLANLÆGNING AF INSTALLATIONEN

Robotten er ikke svær at installere, men det kræver lidt planlægning at finde den bedste placering til installation af ladestationen og afgrænse robotens arbejdsområder med kantledningen.

- Ladestationen skal placeres i udkanten af græsplænen, og fortrinsvis i et større område, hvorfra det er let at nå frem til andre områder af græsplænen. Det område, hvor ladestationen er installeret, benævnes i det følgende "hovedområdet".



### Forsigtig - Advarsel

Strømforsyningen skal placeres på et sted, der er utilgængeligt for børn. F.eks. i en højde af mere end 160 cm (63").



### Forsigtig - Advarsel

Sørg for, at kun autoriserede personer har adgang til el-skabet.



### Forsigtig - Advarsel

For at kunne udføre den elektriske tilslutning er det nødvendigt, at der er etableret en stikkontakt i installationsområdet. Tilslutningen til elektricitetsnettet skal finde sted i overensstemmelse med den gældende lovgivning på området. For at være fuldstændigt sikkert skal den elektriske installation, som strømforsyningen sluttes til, være forsynet med et jordingsanlæg, der fungerer upåklageligt. Det leverede kredsløb skal beskyttes af en differentialeafbryder (RCD) med en aktiveringsstrøm, der ikke må overstige 30 mA.



### Vigtigt

Det anbefales at installere enheden i et el-skab beregnet til udendørs eller indendørs brug, afhængig af placeringen. El-skabet skal være ventileret for at sikre de elektriske dele får luft. El-skabet bør også være udstyret med en nøglelås, så kun autoriserede personer kan komme til strømforsyningen.

- Når den enkelte arbejdsopgave er gennemført, skal robotten nemt kunne finde frem til ladestationen, som vil være udgangspunktet for en ny arbejdsopgave og for at nå frem til andre arbejdsområder, der i det følgende benævnes "sekundære områder".
- Ladestationen skal placeres i overensstemmelse med følgende krav:
  - området skal være fladt;
  - jordbunden skal være stabil og i stand til at sikre en god afvanding;
  - ladestationen skal helst installeres i det største græsområde;
  - det er nødvendigt at sikre sig, at eventuelle sprinklere til kunstvanding ikke sender vandstråler ind i den indre del af ladestationen;
  - ladestationens indgangsside skal placeres som vist i figuren, for at gøre det muligt for robotten at vende tilbage til ladestationen ved at følge kantledningen i retningen "med uret";
  - umiddelbart foran ladestationen skal der være en retlinjet strækning på mindst 200 cm (78,74");
  - eventuelle stænger eller kanter i metal til afgrænsning af græsplænen, placeret i nærheden af ladestationen, kan skabe interferens med signalet. Placer ladestationen i den anden ende af haven eller i god afstand fra metallanten. Henvend dig

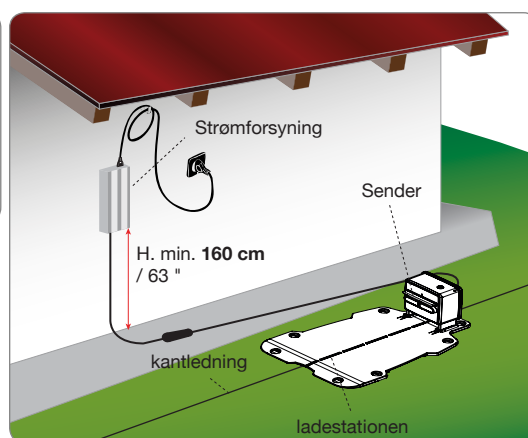

til producentens kundeservice eller til et af de autoriserede centre for yderligere oplysninger.

- Ladestationen skal være stabilt fastgjort til jorden. Sørg for, at der ikke opstår et niveauforskel foran ladestationen, f.eks. ved at placere en kunstgræsmatte ved stationens indgang for at kompensere for indgangstrinnet. Alternativt fjernes en del af græstørven, og ladestationen installeres i græshøjde.
- Ladestationen er tilsluttet strømforsyningen via en ledning, som skal føres ud af ladestationen fra ydersiden af det område, der skal klippes.

- Strømforsyningen skal placeres i overensstemmelse med følgende krav:

- i et ventileret område, der er beskyttet mod vejrlig og direkte sollys;
- helst inde i en bygning, f.eks. en garage eller et skur;
- hvis strømforsyningen placeres udendørs, må den ikke udsættes for direkte sollys eller vand. Den skal derfor beskyttes inde i en ventileret boks. Den må i øvrigt ikke placeres så den har direkte kontakt med jordbunden eller med fugtige omgivelser;
- den skal placeres uden for græsplænen, og ikke inde på plænen;
- den overskydende del af kablet, der forbinder ladestationen med strømforsyningen, skal strækkes ud. Kablet må hverken afkortes eller forlænges.

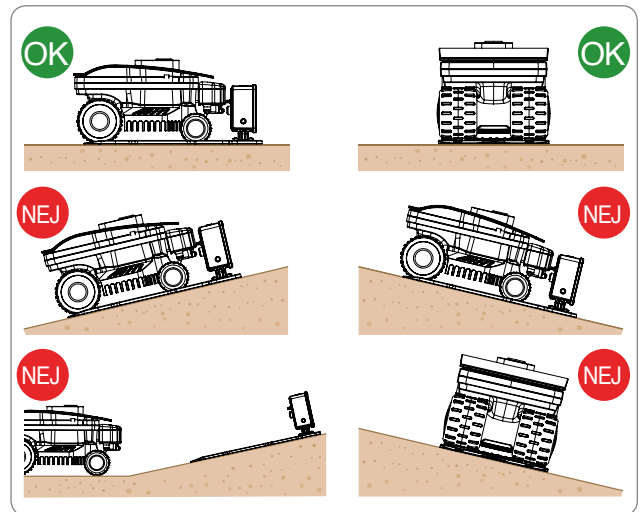

- Ved indgangen af ladestationen skal kablet være retlinjet og skal være placeret vinkelret på ladestationen over en længde på mindst 200 cm (79 "); udgangsstykket skal forlade ladestationen, hvilket vil gøre det muligt for robotten at komme korrekt ind.

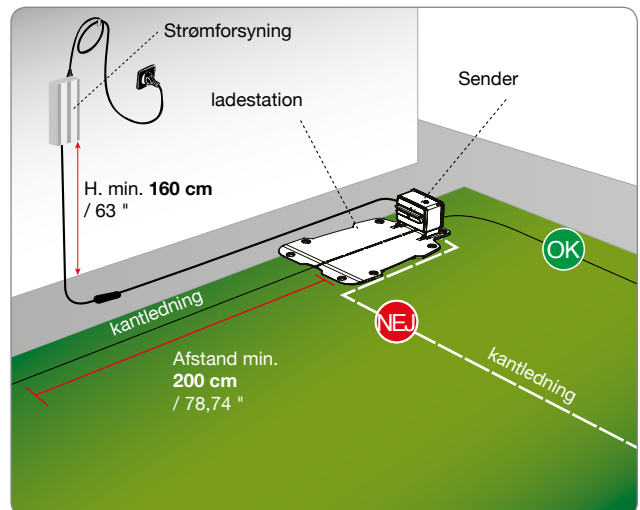

Hvis robotten installeres tæt på et område, hvor der er installeret en anden robot (identisk eller af andet fabrikat), er det nødvendigt under installationen at foretage en modifikation i robotens sender og modtager for at undgå, at de frekvenser, der bruges af robotterne, forstyrrer hinanden.

Kontakt i dette tilfælde det nærmeste servicecenter.

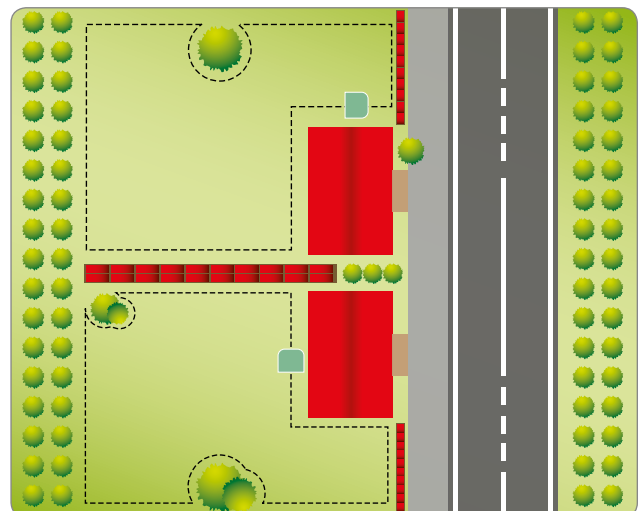



## BESTEMMELSE AF KANTLEDNINGENS RUTE

Inden kantledningen installeres er det nødvendigt at kontrollere hele overfladen af græsplænen. For at få en velfungerende robot skal det overvejes, om det kan være på sin plads at foretage ændringer på græsplænen eller tage forholdsregler under placering af kantledningen.

1. Vurdér, hvilken metode der er at foretrække for at få robotten til at vende tilbage til ladestationen (se anvisningerne i afsnittet "METODER FOR TILBAGEVENDEN TIL LADESTATIONEN").
2. Forberedelse og afgrænsning af arbejdsområderne.
3. Installation af kantledningen.
4. Installation af ladestation og strømforsyning. Husk, at kantledningen skal placeres i retningen "med uret", hvorimod retningen skal gå "mod uret" omkring bede. Se figur.

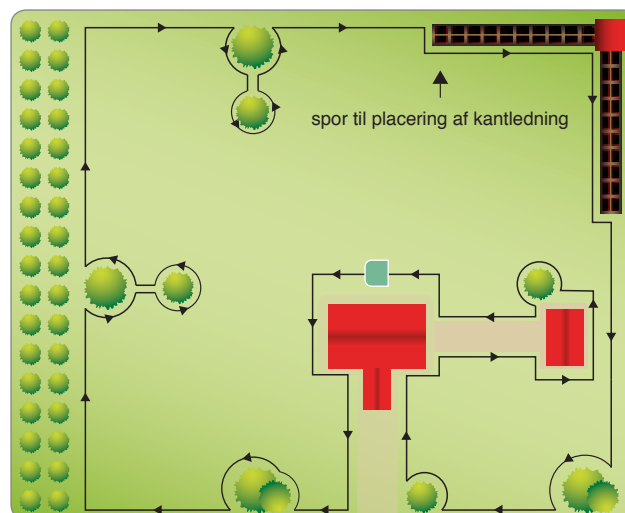

## METODER FOR TILBAGEVENDEN TIL LADESTATIONEN

Robotten kan vende tilbage til ladestationen ved hjælp af to forskellige metoder afhængigt af konfigurationen i brugermenuen under "Indstillinger" - "Tilbagevenden". Metoden "Langs ledningen" bør kun anvendes, når der er mange hindringer inde i haven og i nærheden af kantledningen (under 1 m). I alle de andre tilfælde er det bedst at bruge metoden "V-Meter" for at vende hurtigere tilbage til ladestationen.

**"Følg kabel"**. Når robotten vender tilbage til ladestationen ifølge denne metode, følger robotten kantledningen med hjulene på hver side af ledningen. Når denne metode er aktiveret, er det ikke nødvendigt at placere "tilbagekaldelsen" på ledningen som forklaret nedenfor.

**"V-Meter"**. Når det vælges at vende tilbage til ladestationen ved hjælp af denne metode, vil robotten køre langs kantledningen i en given afstand, som kan variere fra nogle cm til 1 m (3,2'), og vil engang imellem berøre kantledningen (især på strækninger, der ikke er retlinjede), indtil den genkender en signalet udsendt af ladestationen for en korrekt retningsbestemmelse ved hjælp af ledningen og korrekt tilbagekørsel til ladestationen.

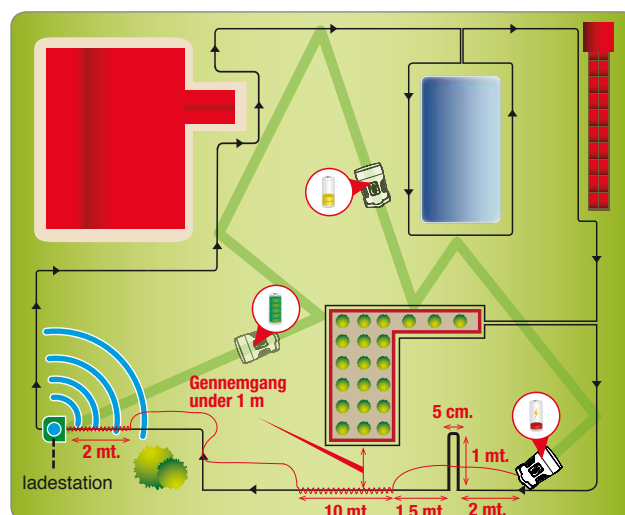

Hvis der findes smalle passager er det nødvendigt at placere ledningen på en speciel måde, som kaldes "tilbagekørsel på ledning".

Så snart en sådan "tilbagekørsel" registreres af robotten, vil denne følge kantledningen over ca. 10 m for derefter at returnere i funktionen tilbagekørsel til basen "V-Meter", hvis den ikke i mellemtiden har fundet ladestationen.

Nedenstående anvisninger skal følges ved installation af "tilbagekaldelsen":

- "tilbagekaldelsen" er et stykke ledning, der strækker sig 1 m (3,3') ud i haven med en afstand fra tråd til tråd på ca. 5 cm (ca. 2");
- "tilbagekaldelsen" skal i placeres i strækningen foran gennemgange, der er smallere end 1 m (3,3');

**OBS! Hvis det ikke lykkes for robotten af møde ladestationen inden for et vist tidsrum, vil den følge kantledningen ifølge metoden "Følg kabel".**



### Forberedelse af græsplænen

1. Kontrollér, at plænen, hvor græsset skal klippes, er jævn og uden huller, sten og andre forhindringer. Er dette ikke tilfældet, foretag da de nødvendige forbedringer. Hvis nogle af forhindringerne ikke kan fjernes, skal de pågældende områder afgrænses hensigtsmæssigt med kantledning.
2. Robotten kan klippe på arealer inden for arbejdsområdet med en maks. stigning på 45% (45 cm per længdemeter) hvis græstørven er regelmæssig, jorden er tør, og græsset ensartet og ikke indebærer risiko for, at hjulene glider, og afhængigt af de monterede tilbehør. I de andre tilfælde skal skråningen på 35% overholdes.

Kantledningen skal lægges på jorden (eventuelle stigninger må være på maksimum 20%, dvs. 20 cm pr. længdemeter). Husk, at der kan være brug for et bedre vejgreb, når robotten vender tilbage til ladestationen. Det er derfor nødvendigt omhyggeligt at kontrollere terrænets tilstand og at overholde grænserne.

I en afstand svarende til min. 35 cm inden for og uden for kantledningen, må stigningen ikke øge. I tilfælde af manglende overholdelse af brugsanvisningen vil hjulene kunne glide og få robotten til at komme ud af det afgrænsede område, når robotten under arbejdet på skråningen detekterer ledningen.

Hvis der findes forhindringer i form af stigninger, der nærmer sig de ovennævnte grænser, er det nødvendigt at udjævne jorden min. 35 cm i området foran forhindringen for at reducere stigningen.

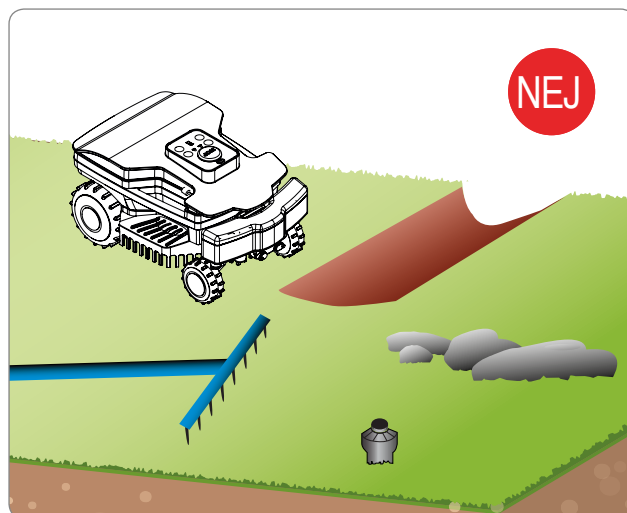

### Vigtigt

**Områder med skråninger, der overstiger det tilladte, kan ikke klippes med robotten. Kantledningen skal derfor placeres foran skråningen for at udelukke det pågældende område på græsplænen fra klipningen.**

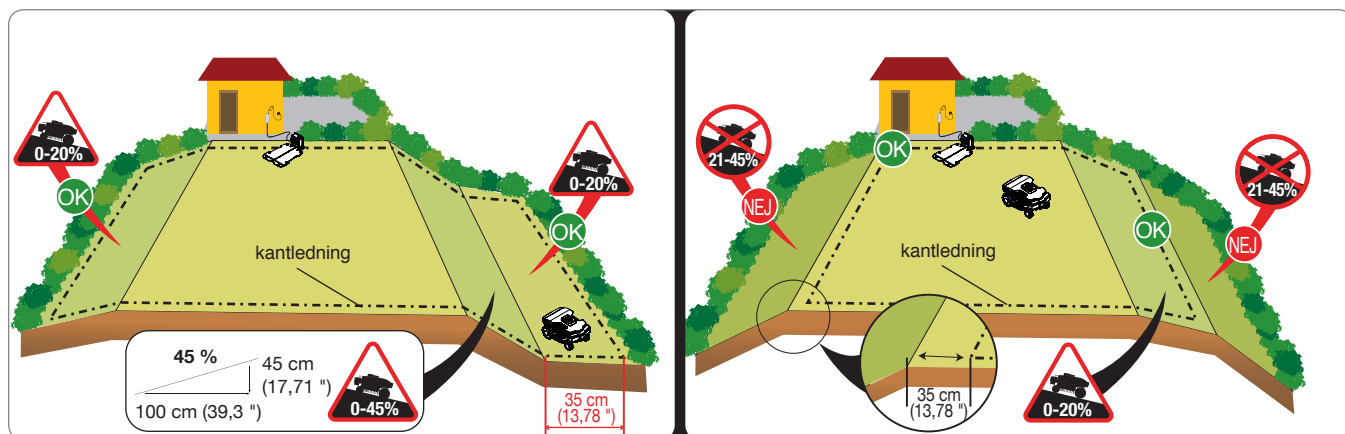

## Afgrænsning af arbejdsområdet

3. Kontrollér hele overfladen af græsplænen og vurder, om det kan være nødvendigt at opdele den i flere særskilte arbejdsområder efter de kriterier, der er beskrevet nedenfor. For at gøre det lettere at udføre installationen anbefales det at kontrollere hele strækningen, inden man går i gang med at installere kantledningen. Figuren viser et eksempel på græsplænen med et spor, der viser placeringen af kantledningen.

Under installation af systemet er det nødvendigt at identificere eventuelle sekundære områder. Ved sekundært område forstås en del af græsplænen, der er forbundet med hovedplænen via en indsnævring, som robotten kan have svært ved at nå frem til ved vilkårlig bevægelse. Det skal være muligt at nå frem til området uden trin og højdeforskelle ud over de tilladte grænser. Hvorvidt et område defineres "sekundært" afhænger også af størrelsen af det primære område. Jo større det primære område er, desto vanskeligere vil det være at nå frem til smalle gennemgange. Mere generelt skal en gennemgang under **200 cm** (ca. 79 ") betragtes som sekundært område. Robotten kan håndtere et antal sekundære områder afhængigt af modellens egenskaber (se "Tekniske data").

Den smalleste tilladte gennemgang er på **70 cm** (ca. 27,6 ") mellem kantledning og kantledning. Da kantledningen skal placeres i en vis afstand (som er angivet nedenfor) fra eventuelle genstande uden for plænen, der skal være i alt **110 cm** (43,30"), hvis der er en mur eller en hæk på begge sider.

Hvis denne passage er meget lang, anbefales det, at der er mere end **70 cm** mellem kantledningerne.

Under programmeringen er det nødvendigt at konfigurere målene på områderne og deres retning for at nå dem hurtigere (med uret / mod uret) ud over det antal meter ledning som kræves for at nå hen til det sekundære område.

Hvis de minimumskrav, der er beskrevet ovenfor, ikke er opfyldt (f.eks. et område adskilt af et trin, en højdeforskel ud over robotens egenskaber eller en gennemgang smallere end **70 cm** (ca. 27,6 ") mellem kantledning og kantledning), skal det pågældende område på plænen betragtes som "lukket område". For at installere et "lukket område" placeres frem- og returledningen i den samme strækning i en afstand af under **1 cm** (0,40 "). Robotten vil ikke være i stand til selvstændigt, at nå frem til et lukket område som ska som beskrevet i afsnittet "Håndtering af lukkede områder". Klippingen af lukkede områder reducerer automatisk det antal kvadratmeter, som robotten kan håndtere selvstændigt.

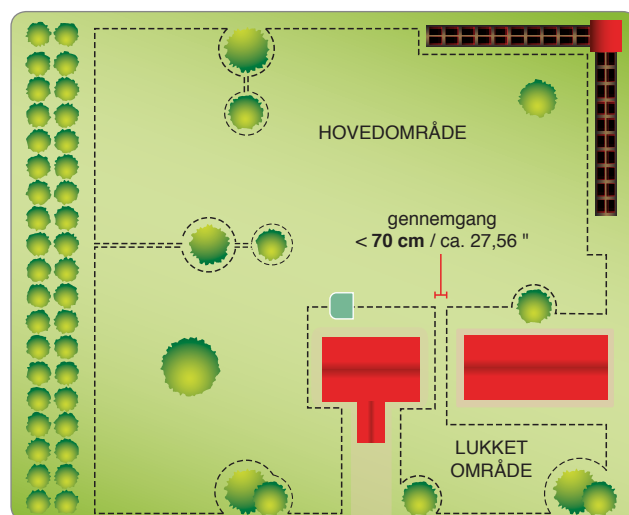
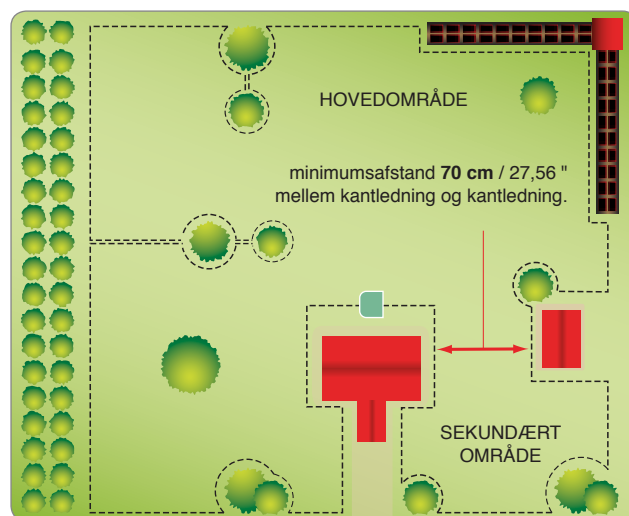
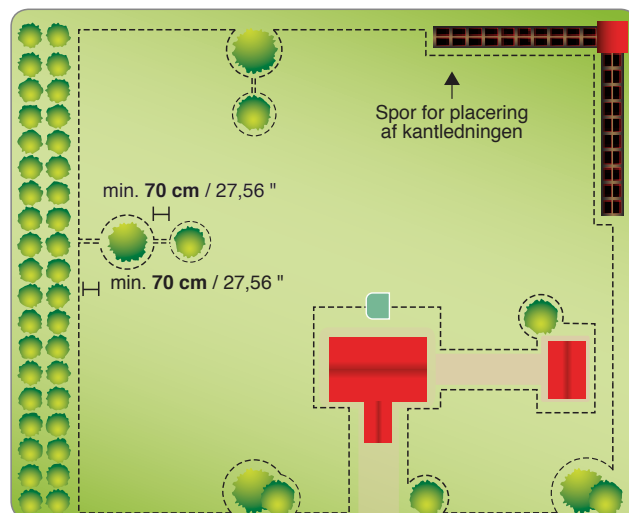

DA

4. Hvis der inden eller uden for arbejdsområdet findes en belægning eller en sti i samme niveau som græsplænen, skal kantledningen placeres 5 cm (ca. 2 ") fra belægningens kant. På denne måde vil robotten stikke en smule ud af græsplænen, og alt græsset vil blive klippet. Hvis belægningen er af metal, eller hvis der findes en metalrist, en bruseflade eller elektriske kabler, skal kantledningen placeres mindst 20 cm (7,87 ") fra disse for at forhindre funktionsfejl i robotten og forstyrrelser i kantledningen.



### Vigtigt

Figuren viser et eksempel på elementer inden og uden for arbejdspladsen og de afstande, der skal overholdes ved placering af kantledningen. Samtlige elementer af jern eller andre metaller (riste, elektriske forbindelser osv.) skal afgrænses for at undgå forstyrrelser af signalet i kantledningen.

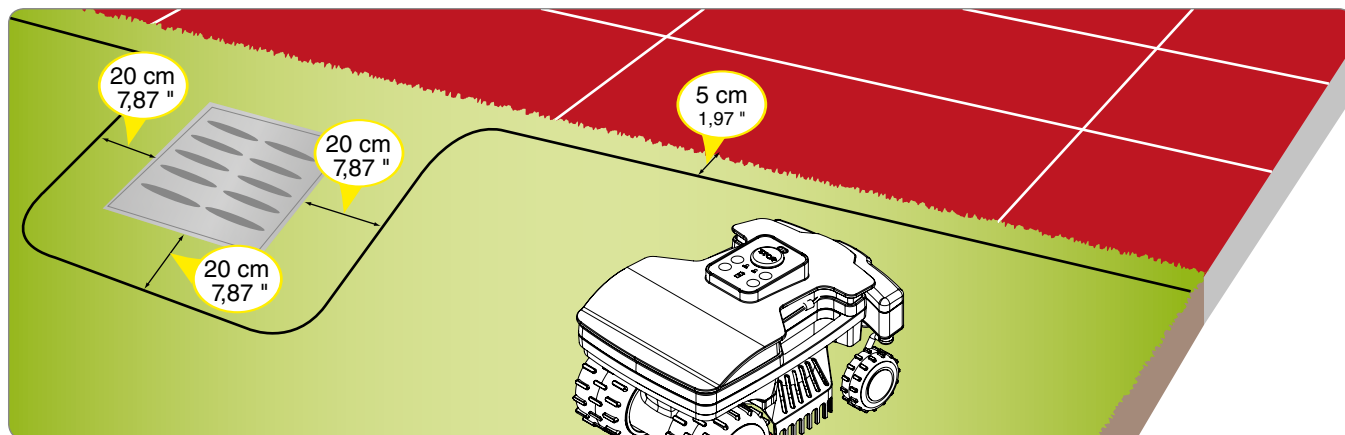

Hvis der inden eller uden for arbejdsområdet findes forhindringer, f.eks. en kantsten, en væg eller en mur, skal kantledningen placeres mindst 20 cm (7,87 ") fra forhindringen; hvis du ønsker at undgå, at robotten støder imod, skal kantledningen placeres i en afstand på mindst 25 cm (9,84 "). Hvis der er græs tæt på den kant, hvor det blev besluttet ikke at lade robotten køre, vil dette græs kunne færdigklippes ved hjælp af en trimmer eller en buskrydder.

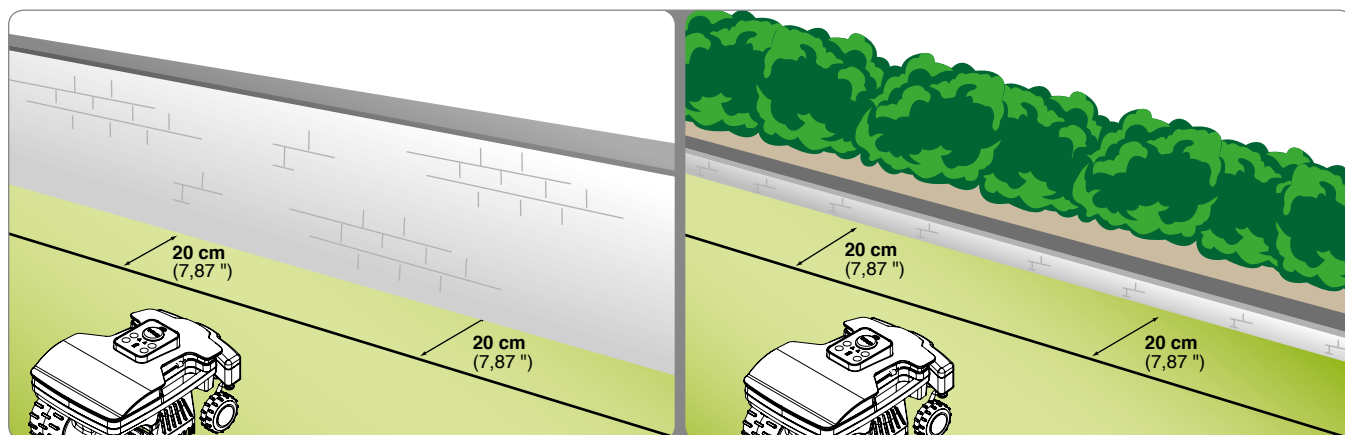

Hvis der inden eller uden for arbejdsområdet findes et bed, en hæk, et træ med rødder, der stikker ud af jorden, en lille grøft på 2 cm eller en lille kantsten på 2 cm, skal kantledningen placeres mindst 20 cm (7,87 ") fra disse forhindringer for at undgå, at de beskadiges af robotten, eller at robotten selv beskadiges. Hvis der er græs i det område, hvor det blev besluttet ikke at lade robotten køre, vil dette græs kunne færdigklippes ved hjælp af en trimmer eller en buskrydder.

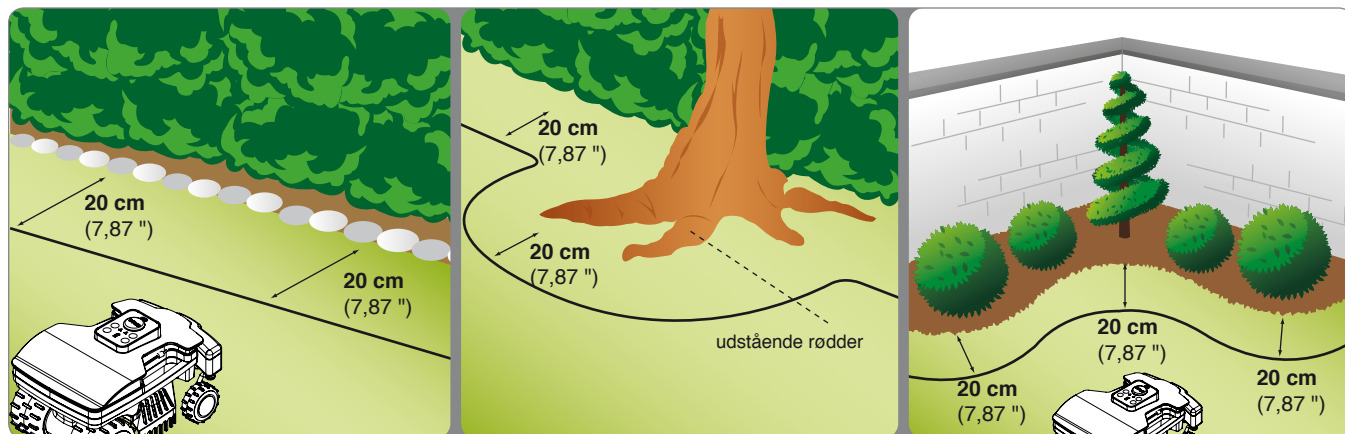

Hvis der findes et svømmebassin, en dam, en stærk hældning, en grøft, trappetrin eller offentlige veje, der ikke er indhegnet eller som er beskyttet af en indhegning, der let kan overskrides, skal kantledningen nedlægges i en afstand på mindst 90 cm (35,43 "). For at kunne installere kantledningen så tæt som muligt på kanten af området, der skal klippes, anbefales det at lave en indhegning, der er svær at overskride, hvis området grænser op til offentlige arealer, eller en indhegning på mindst 15 cm i andre tilfælde. Dette gør det muligt at nedlægge kantledningen og overholde de afstande, der er angivet i de ovenstående punkter.



### Vigtigt

**En nøje overholdelse af de afstande og skråninger, der er angivet i manualen, sikrer en optimal installation og en velfungerende robot. Hvis der er skråninger, eller hvis jordbunden er glat, skal afstanden øges med mindst 30 cm / ca. 12 ".**

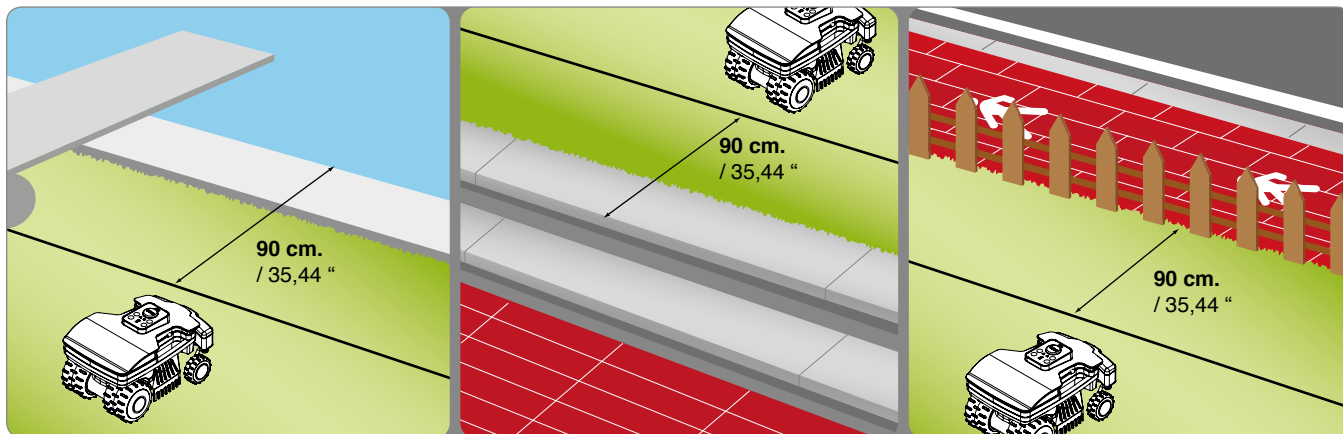

DA

Hvis der inden for arbejdsområdet findes forhindringer, som kan tåle sammenstød, som f.eks. træer, buske eller pæle uden skarpe kanter, er det ikke nødvendigt at afgrænse dem. Robotten vil støde mod forhindringen og skifte retning. Hvis det foretrækkes, at robotten ikke støder mod forhindringer, og for en sikker og støjsvag funktion af robotten i øvrigt, kan det anbefales at afgrænse alle de jordfaste forhindringer. Forhindringer, der er en smule skrå, såsom blomsterkasser, store sten eller træer med udstikkende rødder, skal de afgrænses for at undgå mulige skader på kniven og på selve forhindringerne. For at afgrænse en forhindring starter man fra det sted på den yderste kant, der befinder sig tættest på den genstand, som skal afgrænses. Herfra føres kantledningen frem til forhindringen, derefter går man rundt om forhindringen under hensyntagen til de korrekte afstande, der er beskrevet ovenfor, og til sidst føres ledningen tilbage til den oprindelige strækning. Fremledningen med den overlappende tilbageledning skal placeres under den samme pløk - på denne måde vil robotten køre over kantledningen. For at sikre en korrekt funktion af robotten skal den overlappende kantledning have en længde på mindst 70 cm (ca. 27,6 "), hvilket vil gøre det muligt for robotten at bevæge sig frit.



## INSTALLATION AF KANTLEDNINGEN

Kantledningen kan enten nedgraves eller lægges på jorden. Hvis man råder over en maskine til placering af ledningen, foretrækkes det at nedgrave den, da ledningen herved får en bedre beskyttelse. Ellers skal ledningen lægges på jorden ved hjælp af de medfølgende pløkker som beskrevet nedenfor.



### Vigtigt

Placeringen af kantledningen startes på det sted, hvor ladestationen er installeret. Husk at lade kantledningen være et par ekstra meter længere på dette sted - ledningen vil kunne klippes i den rigtige længde senere, når den tilsluttes enheden.

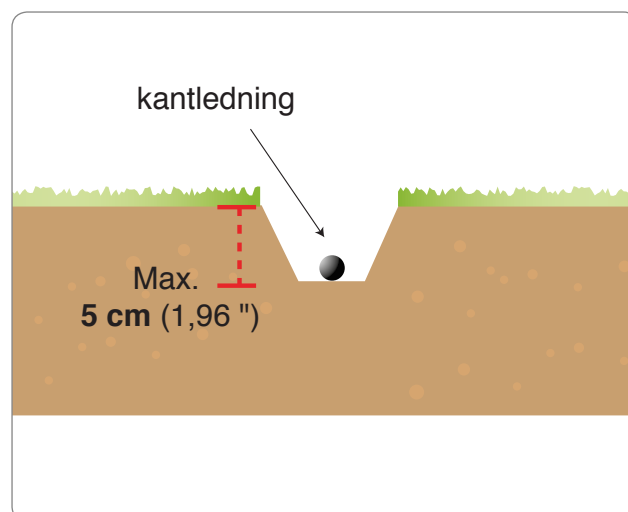

### Kantledning lagt på jorden

Klip græsset meget lavt med en kantklipper eller en buskrydder langs hele kanten, hvor ledningen skal lægges. Hermed er det nemmere at lægge ledningen ud i god kontakt med jordoverfladen, så du undgår, at plæneklipperen overskærer ledningen eller beskadiger dens isolering.

1. Læg ledningen ud i retning med uret langs hele kanten, og fastgør den med de medfølgende klammer, som skal placeres med en afstand på ca. 100 cm. Ledningen skal være i kontakt med jordoverfladen for at undgå, at den beskadiges af plæneklipperen, for græsset tildækker den.

- Husk, at placeringen af ledningen omkring bede skal ske i retningen "mod uret".
- I strækninger, der ikke er retlinjede, skal ledningen fastgøres på en sådan måde, at den ikke bliver snoet, men derimod antager en jævn krumning (radius 20 cm).

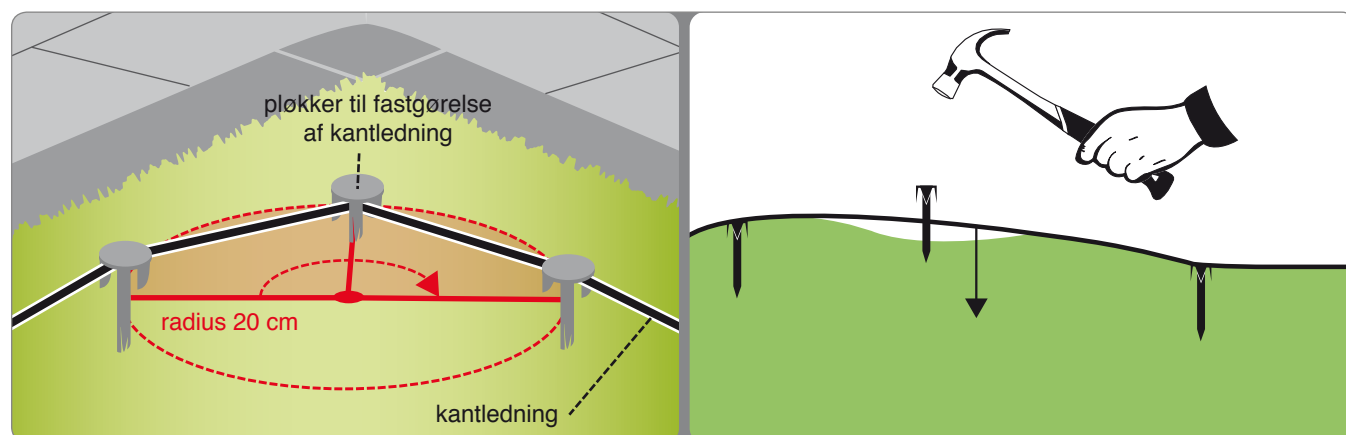
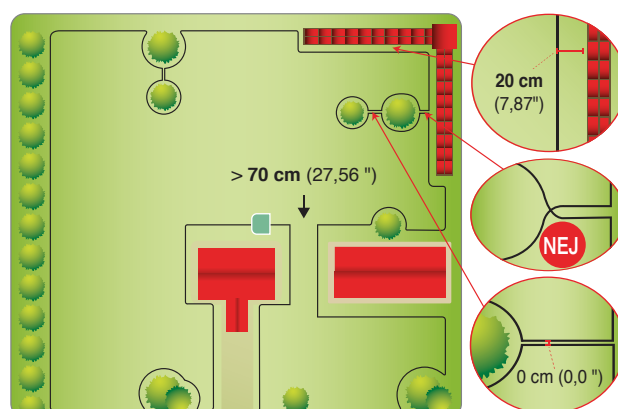

### Nedgravet kantledning

1. Lav en lille jævn fordybning i terrænet (på ca. 2-3 cm).
2. Placer ledningen i retningen "med uret" langs hele strækningen i en dybde. Ledningen må ikke nedgraves dybere end 5 cm for ikke at forringe kvaliteten og styrken af det signal, der modtages af robotten.
3. Under placering af ledningen skal denne om nødvendigt fastgøres nogle steder ved hjælp af de medfølgende pløkker, således at den bliver på plads, når den senere dækkes med jorden.
4. Dæk hele ledningen med jord og sørg for, at den forbliver spændt inde i jorden.



Sammenføjning af kantledningen.

Anvend altid en original samling til kantledningen, hvis der er brug for ekstra ledning til at nå hele vejen rundt om plænen.

Sæt ledningernes ender ind i samlingen og kontroller at de sidder helt fast, så enderne er synlige på den anden side. Tryk knappen øverst helt i bund ved hjælp af en tang.



### Vigtigt

- Anvend kun originale samlinger, da de er garanti for en sikker vandtæt elektrisk forbindelse.
- Anvend ikke isoleringstape eller samlinger af anden type, som ikke garanterer en korrekt isolering (terminaler, klemmer osv.). Jordens fugtighed vil med tiden medføre oxidering og nedbrydning af kantledningen.

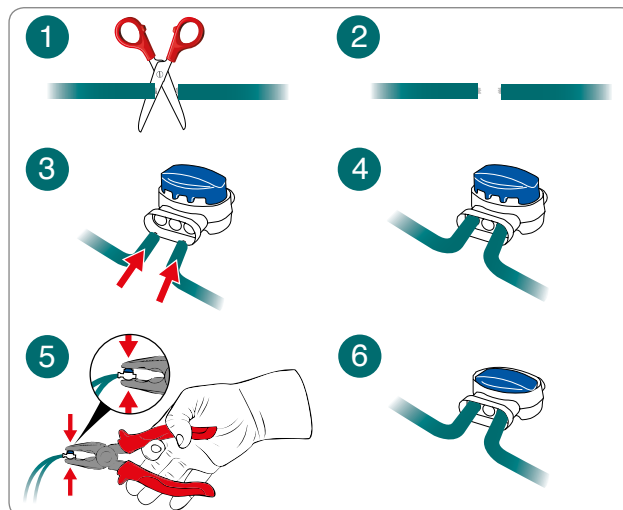

## INSTALLATION AF LADESTATION OG STRØMFORSYNING



### Forsigtig - Advarsel

Den elektriske strøm skal altid slukkes på installationens hovedkontakt, inden man går i gang med at foretage et hvilket som helst indgreb.

Strømforsyningen skal placeres på et sted, der er utilgængeligt for børn. F.eks. i en højde af mere end 160 cm. (63,00 ").

Ledningen der fører til ladestationen, må ikke affortes eller forlænges. Eventuel ekstra ledning skal sammenrulles i 8-talsform som vist på figuren.

Kantledningen anvendt til installationen må ikke være kortere end 50 m. Kontakt dit nærmeste servicecenter.

1. Placér ladestationen på det valgte sted.
2. Indsæt kantledningen (M) langs vejledning i ladestationen. Afklip den overskydende del af kantledningen ca. 5 cm over konektorerne.
3. Forbind indgangsledningen til den røde klemmsko på transmitteren (T). Forbind udgangsledningen til den sorte klemmsko.

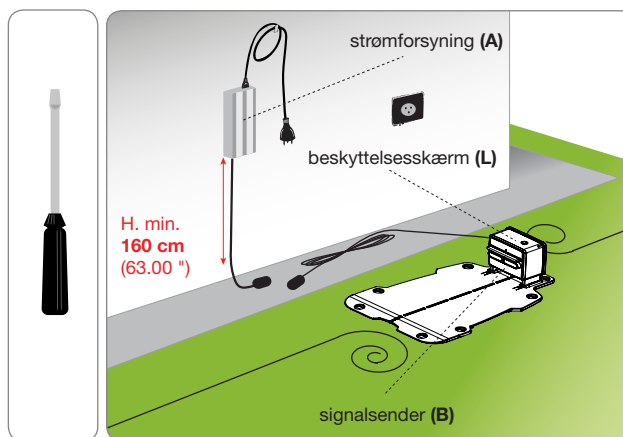

DA



### Klemmerne må udelukkende anvendes til at forbinde den originale kantledning.

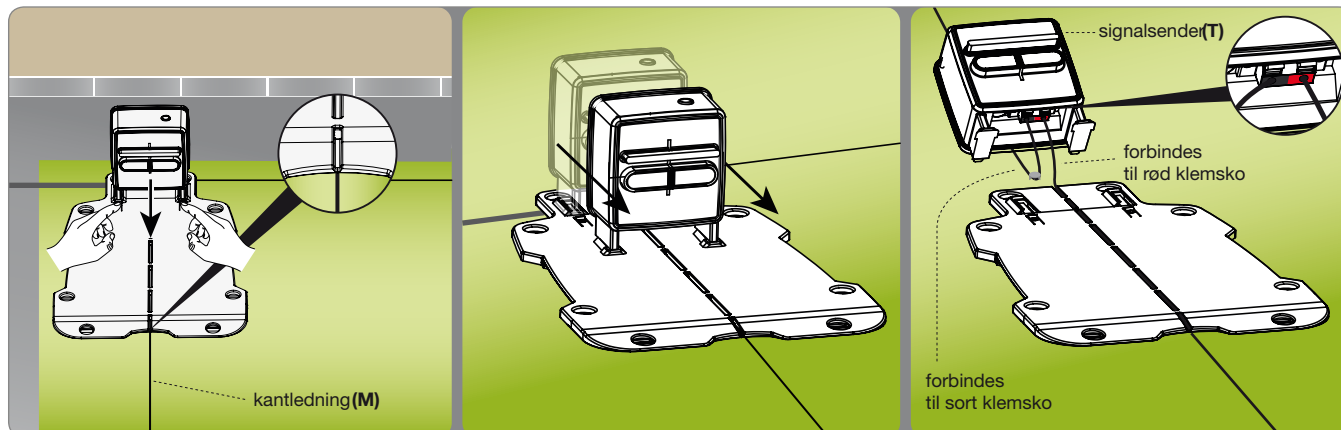

- Fastgør ladestationen (N) til jorden ved hjælp af pløkkerne (P). Ladestationen kan om nødvendigt fastgøres med ekspansions-råwplugs (Q).

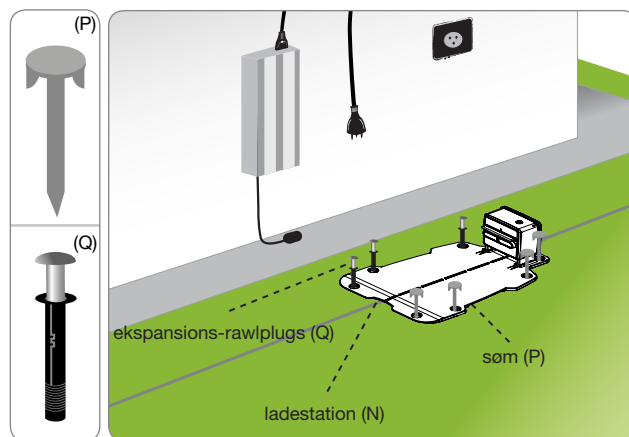

- Installér strømforsyningen (A).
- Forbind ladestationens (N) forsyningskabel (E) til strømforsyningen (A).
- Slut strømforsyningens stik (A) til stikkontakten.
- Hvis lysdioden i signalsenderen blinker, er forbindelsen korrekt gennemført. Er dette ikke tilfældet, skal fejlen findes (se "Fejlfinding").
- Montér beskyttelseskærmen (L).

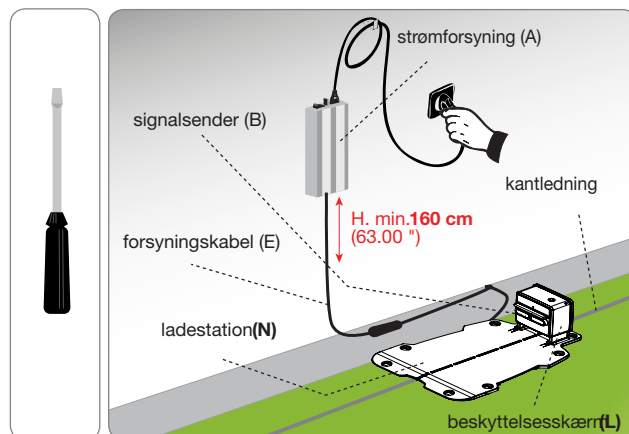

## OPLADNING AF BATTERIERNE FØRSTE GANG

- Anbring robotten i ladestationen.
- Tryk på tasten "ON / OFF" og vent nogle sekunder på, at robotten tænder helt.
- Led-lampen til batteriet vil lyse orange i nogle sekunder, når ladestationen genkendes.
- Kontroller at led-lampen 'AUTO' er slukket og tryk eventuelt på tasten "AUTO" for at slukke led-lampen.
- Ved afslutningen på ladningen er det muligt at anvende eller programmere robotten til drift (se afsnittet "Programmeringsfunktioner").



### Vigtigt

Når batterierne oplades for første gang, skal de forblive tilsluttet i mindst 4 timer.

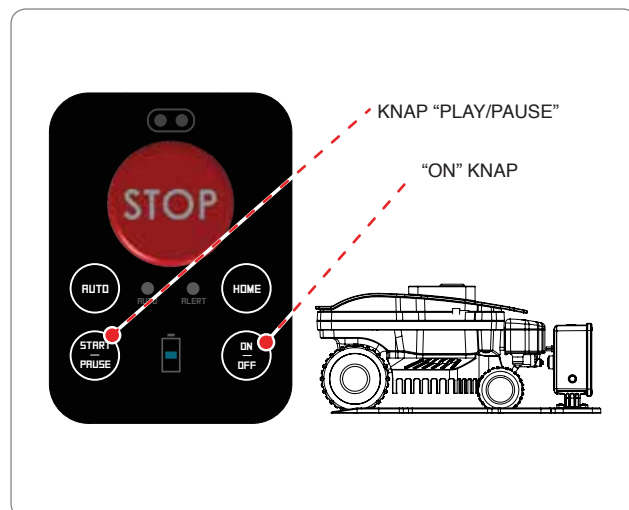





### Vigtigt

Brugeren skal foretage justeringerne i henhold til de fremgangsmåder, der er beskrevet i manualen. Der må under ingen omstændigheder udføres justeringer, der ikke er udtrykkeligt angivet i manualen. Eventuelle ekstra justeringer, der ikke er udtrykkeligt angivet i manualen, må kun udføres af personalet på et servicecenter, der er godkendt af fabrikanten.

## JUSTERING AF KLIPPEHØJDE

Inden justeringen af klippehøjden udføres, skal man sikre sig, at robotten er standset i sikkerhedsmæssigt forsvarlig tilstand (se "Sikkerhedsstandsning af robotten").



### Vigtigt

Brug sikkerhedshandsker for at undgå risiko for snitsår på hænderne.

1. Vend robotten om og læg den ned forsigtigt, så at top coveret ikke beskadiges.
2. Drej beslaget (E) "med uret" ved hjælp af den medfølgende nøgle.
3. Løft eller sænk klippemodulet (D) for at opnå den ønskede klippehøjde. Værdien kan ses på skalaen på den medfølgende nøgle.



### Vigtigt

Robotten må ikke bruges til at klippe græs, der er mere end 1 cm (0,40 ") højere end den indstillede klippehøjde. Klippehøjden skal reduceres gradvist. Det anbefales at reducere højden med mindre end 1 cm (0,40 ") hver dag eller hver anden dag, indtil den ønskede højde er nået.

4. Når justeringen er færdiggjort, drejes beslaget (E) "mod uret".
5. Vend robotten om igen i dens arbejdsstilling.

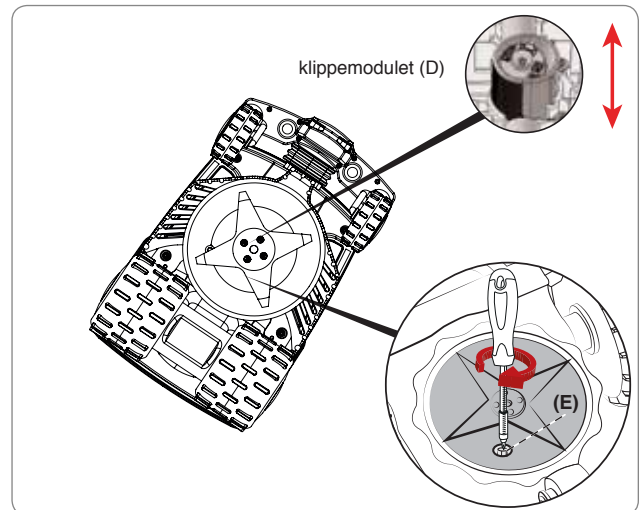



### Vigtigt

- Før førstegangsbrug af robotten anbefales det at læse hele manualen og at sikre sig, at indholdet er forstået til fulde, dette gælder specielt alle oplysningerne, der vedrører sikkerheden.
- Anvend kun robotten til de formål, som fabrikanten har forudset, og undgå at manipulere nogen anordninger for at opnå en ydelse, som afviger fra normal driftsydelse.
- Undgå at anvende robotten og dens tilbehør i dårligt vejr, specielt hvis der er risiko for lynnedslag.

## BESKRIVELSE AF BETJENINGSPANELET OG MENUERNE

Tegningen viser placeringen af betjeningerne på apparatet og deres funktion.



**STOP.**

Tryk på tasten for at standse plæneklipperen i sikkerhedstilstanden. Skal bruges ved umiddelbar fare og til at udføre vedligeholdelsehandlinger på robotten.

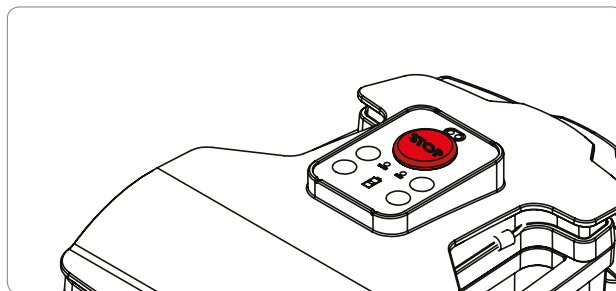

DA



Tryk for at tænde eller slukke robotten.



Aktiver eller deaktiver den automatiske drift. I automatisk funktion er robotten programmeret til at arbejde i henhold til programmeringen beskrevet på de følgende sider.



Slukket: Manuel drift.  
Lyser permanent : Automatisk drift.



BATTERY

Batteriets ladeniveau.



ALERT

Funktionsfejl. Se kapitlet "FEJLFINDING"

### Robot i ladestation (led-lampe AUTO slukket)



Tryk for at starte en manuel arbejds cyklus. Hvis batteriet er tilstrækkeligt opladet og led-lampen AUTO er slukket, vil robotten starte sin arbejds cyklus. Efter endt arbejds cyklus kører robotten tilbage til ladestationen.

### Robot i haven



Med robotten i bevægelse er det muligt at suspendere klipningen, og robotten går i standby.

Med robotten i standby er det muligt at genoptage klipningen.



Kører tilbage til ladestationen og genoptager automatisk eller manuel funktion i henhold til status for led-lampen "AUTO".

---

## IDRIFTTAGNING

---

Proceduren til ibrugtagning skal udføres før den første tænding og efter en længere periode uden aktivitet.

- Kontroller at græsset på plænen, som skal klippes, har en højde, som robotten kan klippe under korrekt funktion (se de tekniske specifikationer).
- Indstil den ønskede klippehøjde (se regulering af klippehøjden).
- Kontroller at arbejdsområdet er korrekt afgrænset, og at der ikke er forhold, som forhindrer robotten i at fungere korrekt, som angivet i afsnittet "Forberedelse og afgrænsning af arbejdsområdet" og følgende.
- Kontroller at der ikke er vandpytter i haven, som har samlet sig efter kraftige regnskyl.
- Placer robotten inde i ladestationen.
- Tryk på knappen "ON/OFF" og vent nogle sekunder på, at robotten tænder helt.
- Led-lampen til batteriet vil lyse orange i nogle sekunder, når ladestationen genkendes.
- Robotten er klar til brug. Tryk på tasten "AUTO" for at indstille robotens funktion til automatisk eller manuel drift.

### Robottens drift i manuel funktion "led-lampe AUTO slukket"

- Når batteriet er helt opladet, trykkes på tasten START/PAUSE for at starte arbejds cyklussen. Når batteriet er afladet, vil robotten køre tilbage til ladestationen.
- Hvis græsplænen ikke er blevet klippet helt, ventes til batteriet er helt opladet, hvorefter der startes en ny arbejds cyklus.
- For et godt resultat anbefales det at lade robotten arbejde mindst hver 2. dag.
- For at ændre standardindstillingerne for nogle af robotens funktioner, kan man downloade den gratis app til smartphone, se afsnit "ADGANG TIL MENUEN VIA APP"

DA

### Robottens drift i automatisk funktion "led-lampe AUTO tændt"

- I automatisk funktion er robotten programmeret til at arbejde alle ugens dage. Standardtidspunktet herfor kan kontrolleres i app'en til din mobiltelefon.
- Antallet af arbejds cyklusser styres automatisk af robotten på baggrund af batterikapaciteten. I automatisk funktion vil robotten gå ud af ladestationen for at udføre sin arbejds cyklus, hvorefter den vil returnere for en ny opladning for derefter at genoptage arbejdet, hvis det skulle være nødvendigt.
- For at ændre standardindstillingerne for arbejdsintervallerne og andre af robotens funktioner, kan man downloade den gratis app til smartphone, se afsnit "ADGANG TIL MENUEN VIA APP"

---

## BRUG AF ROBOTTEN I LUKKEDE OMRÅDER UDEN LADESTATION



---

Igangsætning i funktionsmåden lukket område skal ske, når der skal klippes græs i lukkede områder, som er afgrænset af kantledning og uden ladestation.



### Forsigtig - Advarsel

**Stop robotten under sikkerhedsmæssigt forsvarlige forhold (se "Standstning af robotten i sikkerhedstilstanden") og transporter den ved at tage fat i håndtaget. Undgå at holde robotten i dens yderskal, benyt altid håndtaget.**

1. Placer robotten inden for arbejdsområdet og mindst 100 cm (39,37 ") fra kantledningen og fra enhver anden forhindring.
2. Tryk på knappen ON/OFF og vent nogle sekunder på, at robotten tænder helt. Følg instrukserne på displayet og indtast kodeord, hvis der anmodes herom.
3. Opret forbindelse til robotten via app'en på din smartphone og vælg tasten 
4. Vælg tasten "lukket område". 
5. Indstil tidspunktet for afslutning på arbejdstiden og vælg "OK"

Ved arbejdets afslutning, skal robotten stoppes under sikkerhedsmæssigt forsvarlige forhold (se "Standstning af robotten i sikkerhedstilstanden") og transporteres tilbage til området, hvor ladestationen befinder sig.

Genopret robotens normale funktion som beskrevet i kapitlet "IBRUGTAGNING".

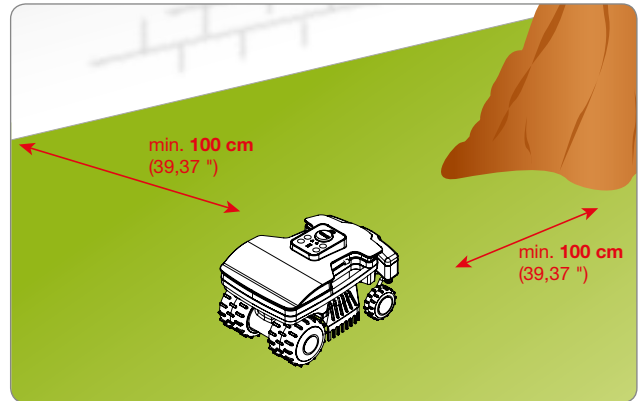

---

## ADGANG TIL MENUEN VIA APP

---

Robotten er udstyret med en Bluetooth-anordning således at det er muligt at programmere og styre den fra en smartphone.

Hent app'en til din smartphone (Android eller IOS) på producentens websted. Start applikationen og vælg den guidede procedure til oprettelse af forbindelse til robotten.

PIN-koden til første adgang er indstillet til "0000" fra fabrikken og skal først ændres for at gøre robotten mere sikker.

Applikationen gør det muligt at :

- Ændre den automatisk indstillede standardarbejdstid.
- Indstille regnsensorens funktion.
- Indstille startstederne til en optimal styring af et eventuelt sekundært område.
- Ændre kodeordet.
- Sende en kommando til Start / Pause / Home.
- Guide robotten under klipningen.
- Vise status, advarsler og eventuelle fejlmeddelelser på robotten.

---

## INDSTILLING AF BRUGERMENU VIA MOBIL APPLIKATION

---

Start applikationen fra din smartphone for at få adgang til robotens indstillinger via funktionen "indstilling".

I det følgende findes en introduktion til de tilgængelige programmeringsfunktioner, mens en mere udførlig beskrivelse af hver enkelt funktion kan findes på siderne efter flowdiagrammet. Funktionerne mærket med (\*) findes kun på nogle modeller. Der henvises til tabellen med de "Tekniske data".

## Programmering af robotten

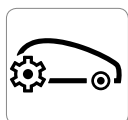

### Vigtigt

- For bedre at udnytte robotten anbefales det, at den programmeres til at arbejde hver dag.
- Hvis det er nødvendigt at indstille mere end et arbejdsområde, bør man i programmeringen bruge mindst to driftstider for at øge hyppigheden af græsslåningen i områderne.

## Indstillingen af timer til græsslåning



Det er muligt at indstille 3 forskellige arbejdsprofiler, der kan benyttes på specifikke tidspunkter, for eksempel når man ønsker at græsplænen er ledig på andre tidspunkter end normalt.

Den seneste indstillede profil forbliver fremhævet med en anden farve og er den aktive profil under robotens automatiske funktion.

Tryk på tasten ↶ for at returnere til hovedmenuen.

## Arbejdsprogram

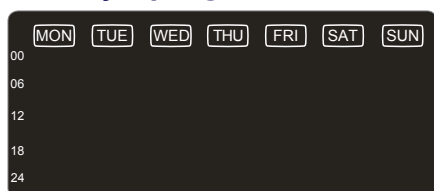

For hver af ugens dage er det muligt at indstille op til 4 arbejdsintervaller. Tryk på displayet ud for den dag, som du ønsker at konfigurere for derefter at indstille klokkeslættet for drift.

## Programmering af dagsprogram

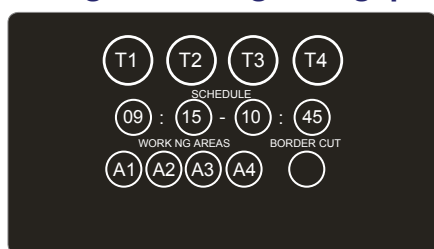

For hvert arbejdsinterval (T1,T2,T3,T4) indstilles startklokkeslæt, slutklokkeslæt og de områder, hvori robotten må arbejde.

**Arbejdsintervallerne T1,T2,T3,T4 må ikke overlappe og robotten sletter de tidsintervaller, der er i konflikt med hinanden.**

“Kantklipping”. Med denne funktion vil robotten først klippe græsset langs kanten, før den udfører selve arbejds cyklus. Det anbefales at aktivere denne funktion ca. to gange om ugen.

For eksempel ved at indstille :  
**T1:** 09:00 - 11:00, A1, A2, A3, A4  
**T2:** 15:00 - 17:00, A1, A2

Robotten vil i arbejdsintervallet 15:00-17:00 kun forsøge at udføre en arbejds cyklus i områderne A1 eller A2.

**For at nå arbejdsområdet og for at køre tilbage til ladestationen eller arbejde i tilfældige områder, kan robotten også køre ind i områderne A3 og A4.**

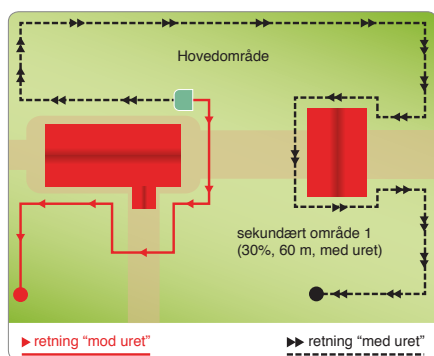

Indstillingen af arbejdsintervallerne for robotten er nødvendigt for at produktet fungerer korrekt. Der er flere parametre, der har indflydelse på configurationen af arbejdsintervallerne, som f.eks. antal arbejdszoner, batterikapacitet, græsplænenes udformning, græstype osv. Normalt er det nødvendigt at øge antallet af arbejdstimer en smule, hvis græsplænen består af mere end én arbejdszone, haven har mange objekter/forhindringer og i tilfælde af komplekse områder. Nedenfor finder du en tabel med retningslinjer for en første konfiguration.

Model	m <sup>2</sup> (ft <sup>2</sup> )	T1	T2	T3
A015DE0	400 (4304')	10:00 12:00	13:30 17:30	
	600 (6458')	09:00 18:30		
A020DE0	700 (7534')	09:00 19:00		
A020EL0	1000 (10763')	09:00 20:00		
B020ES0	1300 (13993')	08:00 20:30		

## Tilbagekørsel til ladestation

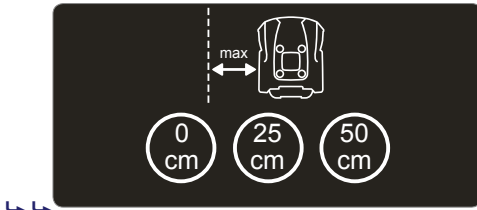
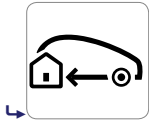

Indstil robotens afstand fra kantledningen under tilbagekørslen til ladestationen.

“0 cm”. Anbefalet indstilling i komplekse haver med mange objekter/forhindringer i nærheden af kantledningen og med smalle passager. Robotten vil placere hjulene på hver side af kantledningen for at returnere til ladestationen.

**!** Installationen af kantledningen skal udføres i henhold til metoden “på kantledning”, se afsnittet “metode til tilbagekørsel til ladestation”

Med de resterende parametre vil robotten opretholde den indstillede afstand fra kantledningen under tilbagekørslen til ladestationen. Funktionen anbefales ved områder med kraftige hældninger og/eller haver uden forhindringer i nærheden af kantledningen.

**!** Installationen af kantledningen skal udføres i henhold til metoden “V-meter”, se afsnittet “metode til tilbagekørsel til ladestation”

DA

## Regnsensor

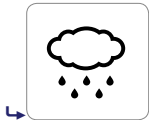

Indstilling af robotens reaktion, når sensoren registrerer regn.

**ON:** ved registrering af regn vil robotten køre tilbage til ladestationen. Efter opladningscyklus vil robotten genoptage sin normale automatiske funktion, forudsat at sensoren ikke længere registrerer regn.

**DELAY:** ved registrering af regn vil robotten returnere til ladestationen og forblive der i et tidsrum, der kan indstilles på det næste skærm billede ved at trykke på “Delay”.

**OFF:** Regnsensoren er deaktiveret.

## Indstilling af have

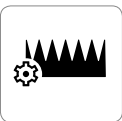

### Indstilling af arbejdsområde



Indstil karakteristika for de arbejdsområder, der skal slås.

**!** i haver som består af et enkelt område er det også nødvendigt at indstille mindst én arbejdszone.

Det er muligt at indstille op til 4 arbejdsområder.

Tryk på den zone, som du ønsker at konfigurere.

Deaktivering af et område kan gøres ved at indstille dets areal til 0 m<sup>2</sup>.

## Arbejdsprogram

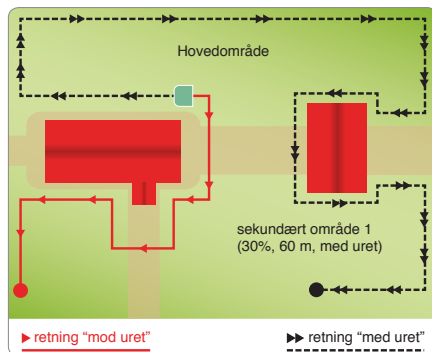
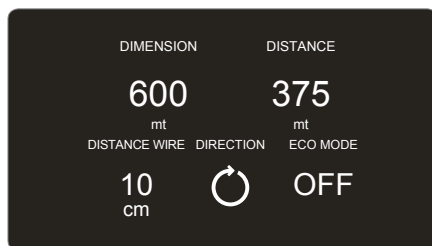

For hvert arbejdsområde i haven er det nødvendigt at indstille :

- **Mål.** Tilnærmelsesvis størrelse af arbejdsområdet i m<sup>2</sup>.
- **Afstand.** Den afstand, som robotten skal køre for at nå det interne område ved at følge kantledningen. Man bør som reference benytte den halve længde af arbejdsområdet for at sikre, at robotten starter sit arbejde inde i det ønskede område. Værdien indstilles til 0 for den zone, hvor ladestationen befinder sig.
- **Retning.** Retningen af den korteste vej til arbejdsområdet. Retningen kan være "med uret" eller "mod uret". Når robotten kører ud af ladestationen, følger den ledningen i den angivne retning.
- **Ledningsafstand.** Robottens afstand fra kantledningen for at nå hen til arbejdsområdet. Indstil til 0 cm i komplekse haver med mange objekter/forhindringer i nærheden af kantledningen og/eller med smalle passager.
- **ECO-funktion.** Hvis denne funktion er aktiveret og robotten registrerer, at græsplænenes overflade er klippet, vil den reducere arbejdstiden i dette område for at gå videre til det næste.

## Generelle indstillinger

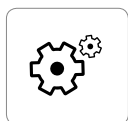

Indstillinger af generel karakter.

DA

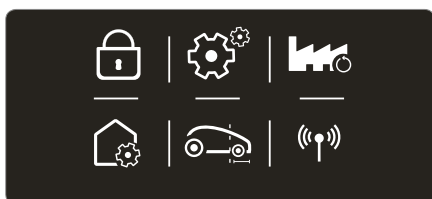

**Beskyttelse.** Anvendes til at aktivere/deaktivere/ændre robottens PIN-kode.

For at indstille eller ændre kodeordet er det nødvendigt først at indtaste det aktuelle kodeord og derefter indtaste det nye kodeord. Fabrikanten har indstillet dette kodeord, så det på købstidspunktet er "0000".

**⚠ For at undgå at man glemmer kodeordet, anbefales det, at du vælger en kombination, som er nem at huske.**



**Konnektivitet.** (kun for nogle modeller). Gør det muligt at indstille parametrene relateret til konnektiviteten.



Gør det muligt at indstille en korrektionsfaktor til lokalisering og genkendelse af ladestationen. Der henvises til robottens menuindstillinger eller den tilhørende app for yderligere oplysninger.



Genopretter fabriksindstillingerne.

**⚠ Alle konfigurationer vil blive slettet og det er nødvendigt at foretage indstillingerne af robotten og haven på ny. PIN-koden vil ikke blive tilbagesat til fabriksværdien.**



Indstil afstanden, som robotten kan køre efter kantledningen, inden der skiftes retning. Indstil MIN for at få robotten til at køre den mindst mulige afstand, MAX for den maksimale mulige afstand og MED for en gennemsnitsværdi.



## SIKKERHEDSSTANDSNING AF ROBOTTEN

Mens robotten er i brug, kan det være nødvendigt at standse den. Under normale forhold kan robotten standses ved hjælp af knappen "OFF". I tilfælde af fare, eller når der skal udføres vedligeholdelse, skal robotten standses i sikkerhedsmæssigt forsvarlig tilstand for at undgå risikoen for utilsigtet start af klingens. Tryk på "STOP" knappen for at standse robotten. Frakobl stikket til strømforsyningen fra stikkontakten.



### Vigtigt

**Sikkerhedsstandsningen af robotten er nødvendig for at kunne udføre vedligeholdelses- og reparationsarbejde (f.eks. udskiftning af klingens, rengøring osv.).**

Benyt følgende fremgangsmåde for at starte robotten:

- placér robotten i arbejdsområdet;
- tryk på knappen "ON/OFF" og vent nogle sekunder på, at robotten tænder helt;
- tryk på tasten START/PAUSE for at starte arbejds cyklussen.

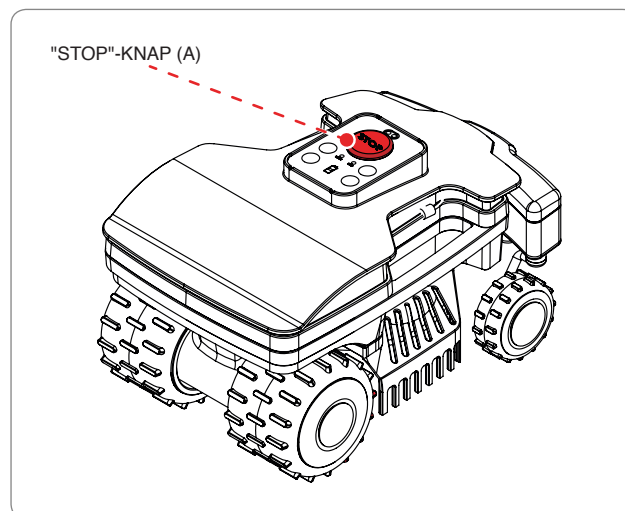

DA

## LANGVARIG STILSTAND OG EFTERFØLGENDE IBRUGTAGNING

I tilfælde af længere tids inaktivitet og før græsklipningssæsonen starter, er det nødvendigt at udføre en række indgreb for at sikre, at den vil fungere korrekt, når den tages i brug igen.

1. Oplad batteriet helt, inden robotten opbevares om vinteren. Batteriet skal genoplades mindst én gang hver 5. måned.
2. Lad en autoriseret forhandler udføre den planlagte vedligeholdelse. Dette er afgørende for at holde robotten i god stand. Serviceafdelingen udfører som regel følgende:
  - fuldstændig rengøring af robotens chassis, kniv og alle de øvrige bevægelige dele;
  - indvendig rengøring af robotten;
  - kontrol af robotens funktioner;
  - kontrol og (om nødvendigt) udskiftning af slidte dele, f.eks. kniven, børsterne (kun for robotter udstyret med motor med børster);
  - kontrol af batteriets kapacitet;
  - om nødvendigt kan forhandleren indlæse en ny softwareversion.
3. Rengør robotten og ladestationen grundigt (se "Rengøring af robotten").
4. Kontrollér mulige slidte eller beskadigede dele og vurder, om de bør udskiftes.
5. Opbevar robotten på et overdækket og tørt sted, hvor omgivelsestemperaturen er passende (10-20 °C), og som ikke er let tilgængeligt for fremmede (børn, dyr, fremmede genstande osv.). Robotten bør opbevares ved en temperatur under 20 °C for at begrænse batteriets selvafladning.
6. Frakobl strømforsyningsstikket (A) fra stikkontakten.
7. Dæk ladestationen (C) til for at undgå, at materiale (blade, papir m.m.) trænger ind i den, og for at beskytte kontaktpladerne.

## Efterfølgende ibrugtagning

Når robotten ikke er blevet anvendt i længere tid og skal tages i brug igen, går man frem som forklaret nedenfor.

1. Tilslut strømforsyningsstikket (A) til stikkontakten.
2. Tænd for den elektriske strøm på installationens hovedkontakt.
3. Anbring robotten i ladestationen.
4. Tryk på tasten "ON / OFF" og vent nogle sekunder på, at robotten tænder helt.
5. Led-lampen til batteriet vil lyse orange i nogle sekunder, når ladestationen genkendes.
6. Nu er robotten klar til brug (se "Programmering").

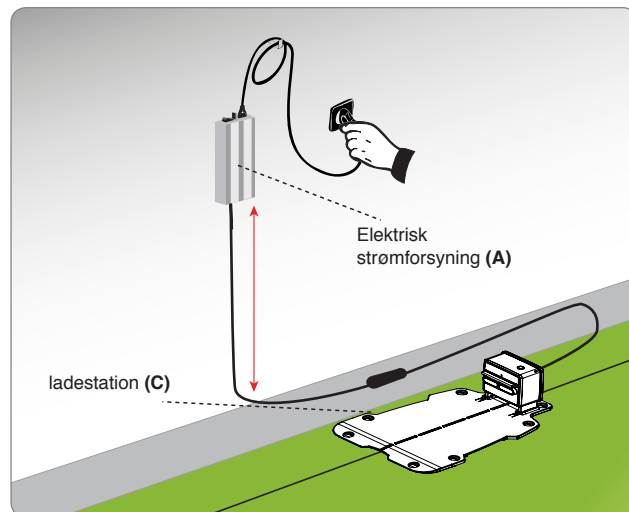

## OPLADNING AF BATTERIERNE VED LANGVARIG STILSTAND



### Fare - Pas på!

**Det er forbudt at genoplade robotten i eksplosive og brandfarlige omgivelser.**

1. Tilslut strømmen til ladestationen og sørg for, at kontaktpladerne er rene.
2. Anbring robotten i ladestationen.
3. Tryk på tasten "ON / OFF" og vent nogle sekunder på, at robotten tænder helt.
4. Led-lampen til batteriet vil lyse orange i nogle sekunder, når ladestationen genkendes.
5. Kontroller at led-lampen 'AUTO' er slukket og tryk eventuelt på tasten "AUTO" for at slukke led-lampen.
6. Når batterierne er fuldt opladet (ca. 6 timer), tryk da på knappen "OFF" (C).
7. Opbevar robotten på et overdækket og tørt sted, hvor omgivelsestemperaturen er passende (10 - 20 °C), og som ikke er let tilgængeligt for børn, dyr, fremmede genstande osv.

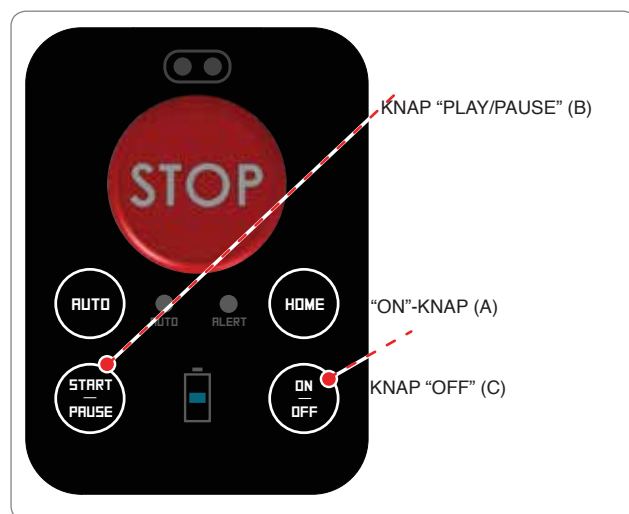

DA

## TIPS TIL BRUGEN

I det følgende gives nogle retningslinjer, som bør overholdes, når robotten anvendes:

- selv om brugeren har tilegnet sig passende viden, bør han eller hun, når robotten tages i brug for første gang, simulere noget prøvekørsel for at blive fortrolig med betjeningerne og de vigtigste funktioner;
- kontrollér stramningen af de skrue, som fastgør de vigtigste dele;
- græsplænen bør klippes hyppigt for at undgå overdreven vækst af græsset;
- robotten må ikke bruges til at klippe græs, der er mere end **1 cm** (0,40 ") højere end den indstillede klippehøjde. Hvis græsset er højt, skal kniven først løftes og derefter sænkes gradvist de efterfølgende dage;
- hvis græsplænen er udstyret med et automatisk kunstvandingsanlæg, bør robotten programmeres til at vende tilbage til ladestationen mindst 1 time, før vandingen starter;
- kontrollér, at terrænets skråning ikke overstiger de maksimalt tilladte værdier, således at brugen af robotten ikke medfører fare;
- vi anbefaler at programmere robotten på en sådan måde, at den ikke arbejder mere end nødvendigt (bl.a. under hensyntagen til, at græs vokser forskelligt i de forskellige årstider), således at den ikke udsættes for unødvendigt slid og nedsættelse af batteriernes levetid;
- for at undgå sikkerhedsrisici skal man altid sikre sig, at personer (især børn, ældre mennesker eller handicappede) eller husdyr ikke befinder sig i arbejdsområdet, mens robotten er i brug. For at undgå denne risiko anbefaler vi, at robotten programmeres til at arbejde på passende tidspunkter.

Producenten kan ikke garantere fuldstændig kompatibilitet mellem robotplæneklipperen og andre trådløse systemer, såsom fjernbetjening, radiosendere, akustiske apparater, nedgravede elektriske hegn til dyreindhegning osv.

## ALMINDELIG VEDLIGEHOLDELSE

### TIPS TIL VEDLIGEHOLDELSEN



#### Vigtigt

**Anvend personligt beskyttelsesudstyr som angivet af fabrikanten, når der udføres vedligeholdelsesarbejde, og især når der arbejdes med kniven. Inden vedligeholdelsen udføres, skal man sikre sig, at robotten er blevet standset i sikkerhedsmæssigt forsvarlig tilstand (se "Sikkerhedsstandsning af robotten").**

### TERMINER FOR PLANLAGT VEDLIGEHOLDELSE

Hvor ofte	Del	Beskrivelse af vedligeholdelsesarbejdet	Reference
Hver uge	Klinge	Rens kniven og kontrollér dens effektivitet. Hvis kniven er bøjet som følge af sammenstød, eller hvis den er meget slidt, skal den udskiftes..	Se "Rengøring af robotten" Se "Udskiftning af kniven"
	kontaktpunkter til opladning af batterierne	Rens og fjern eventuel rust	Se "Rengøring af robotten"
	Kontaktplader	Rens og fjern eventuel rust	Se "Rengøring af robotten"
	Regnsensor	Rens og fjern eventuel rust	Se "Rengøring af robotten"
Hver måned	Robot	Rengør	Se "Rengøring af robotten"
En gang om året eller efter græsklipningssæsonen er afsluttet.	Robot	Serviceeftersynet skal udføres på et autoriseret servicecenter.	Se "Langvarig stilstand og efterfølgende ibrugtagning"

## RENGØRING AF ROBOTTEN

1. Stands robotten i sikkerhedsmæssigt forsvarlig tilstand (se "Sikkerhedsstandsning af robotten").



### Forsigtig - Advarsel

**Brug sikkerhedshandsker for at undgå risiko for snitsår på hænderne.**

2. Rengør alle de udvendige overflader af robotten med en svamp dyppet i lunken vand og mild sæbe. Før brugen skal svampen vrides for at fjerne det overskydende vand.



### Forsigtig - Advarsel

**Overdreven brug af vand kan resultere i, at vandet trænger ind og beskadiger de elektriske komponenter.**

3. Brug ikke opløsningsmidler eller benzin for ikke at beskadige de malede overflader og plastdelene.
4. Vask ikke indersiden af robotten og brug ikke vandstråler under tryk for ikke at beskadige de elektriske og elektroniske komponenter.



### Forsigtig - Advarsel

**For at undgå uoprettelige skader på de elektriske og elektroniske komponenter må robotten ikke nedsænkes (helt eller delvist) i vand, da den ikke er vandtæt.**

5. Kontrollér den nederste del af robotten (omkring kniven, forhjulene og baghjulene) og brug en egnet børste til at fjerne eventuelt snavs og/eller aflejringer, som kunne forringe apparatets funktionalitet.
6. Fjern eventuelle rester af græs og blade fra området omkring robottens håndtag.
7. Rens kontaktpunkterne til opladning af batterierne (A) og kontaktpladerne (B) for eventuel rust eller rester, der dannes som følge af den elektriske forbindelse. Brug en tør klud og om nødvendigt fint sandpapir til dette formål.
8. Rengør regnsensoren (C) og fjern rester af snavs og oxideringer.
9. Rens indersiden af opladningsstationen for rester, der har samlet sig.

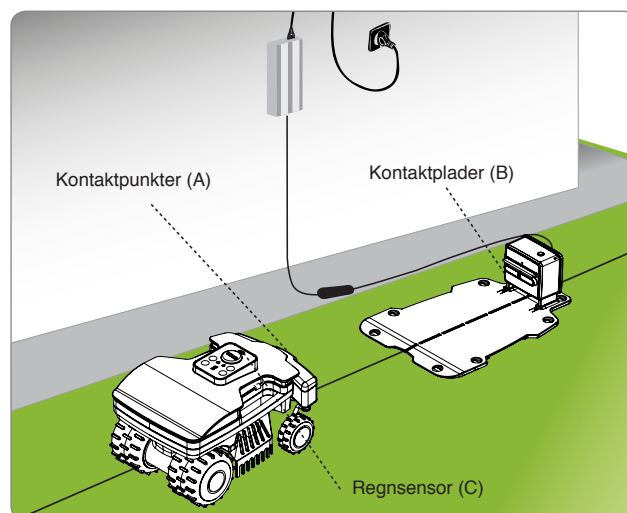

DA

**FEJL, ÅRSAGER OG LØSNINGER**

Formålet med nedenstående oplysninger er at hjælpe med at finde og rette uregelmæssigheder og fejlfunktioner, der måtte opstå under brugen. Nogle fejl kan afhjælpes af brugeren, mens andre kræver specifik teknisk viden eller særlige evner og derfor kun må udbedres af kvalificeret personale, som skal være i besiddelse af de nødvendige tekniske færdigheder og evner og skal have erfaring inden for det relevante område.





Når robotten er i fejlfunktion med kontrollampen ALERT, der lyser eller blinker, skal du åbne app'en på din smartphone for at kende årsagen.



**Forsigtig - Advarsel**

**Stop robotten under sikkerhedsmæssigt forsvarlige forhold (se "Standning af robotten i sikkerhedstilstanden"), hvis det er nødvendigt at inspicere robotten for at undgå fare for utilsigtet start af kniven.**

Problem	Årsag	Løsning
Unormale vibrationer Robotten støjer meget	Kniven er beskadiget	Udskift den gamle kniv med en ny (se "Udskiftning af kling")
	Kniven er blokeret af rester (bånd, snor, plastikstykker osv.)	Stands robotten i sikkerhedsmæssigt forsvarlig tilstand (se "Sikkerhedsstandning af robotten") Frigør kling <b>Forsigtig - Advarsel</b> <b>Brug sikkerhedshandsker for at undgå risiko for snitsår på hænderne</b>
	Robotten er blevet startet i nærheden af uventede forhindringer (nedfaldne grene, glemte genstande osv.)	Stands robotten i sikkerhedsmæssigt forsvarlig tilstand (se "Sikkerhedsstandning af robotten")  Fjern forhindringerne og genstart robotten (se "Ibrugtagning - automatisk funktionsmåde")
	Den elektriske motor er defekt	Lad det lokale autoriserede servicecenter reparere eller udskifte motoren
	Græsset er for højt	Forøg klippehøjden (se "Justering af klippehøjde")  Udfør en forudgående klipning i området med en almindelig plæneklipper
Robotten sætter sig ikke korrekt ind i ladestationen	Kantledningen eller ladestationens forsyningskabel er forkert placeret	Kontrollér ladestationens tilslutning (se "Installation af ladestation og strømforsyning")
	Der er sket en jordsammenstyrning i nærheden af ladestationen	Placér ladestationen på en flad og stabil overflade (se "Planlægning af installationen")
Robotten opfører sig unormalt omkring bede	Kantledningen er forkert placeret	Placér kantledningen korrekt og i retningen "med uret" (se "Installation af kantledning")
Robotten arbejder på forkerte tidspunkter	Uret er forkert indstillet	Indstil robotens ur igen (se "Programmering")
	Arbejdstiden er forkert indstillet	Indstil arbejdstiden igen (se "Programmering")

Problem	Årsag	Løsning
Arbejdsområdet klippes ikke helt	Utilstrækkelig arbejdstid	Forlæng arbejdstiden (se "Programmering")
	Der er aflejringer og/eller rester på kniven	Stands robotten i sikkerhedsmæssigt forsvarlig tilstand (se "Sikkerhedsstandsning af robotten")  <b>Forsigtig - Advarsel</b> <b>Brug sikkerhedshandsker for at undgå risiko for snitsår på hænderne</b> Rens kniven
	kniven er slidt	Udskift kniven med en original reservedel (se "Udskiftning af kniven")
	Arbejdsområdets areal er alt for stort i forhold til robotens ydeevne	Tilpas arbejdsområdet (se "Tekniske data")
	Batterierne er ved at nå slutningen af deres levetid	Udskift batterierne med originale reservedele (se "Udskiftning af batterierne")
	Batterierne oplades ikke helt	Rens og fjern eventuel rust fra batteriernes kontaktsteder (se "Rengøring af robotten").
Det sekundære område klippes ikke helt	Forkert programmering	Programmer det sekundære område korrekt (se "Programmering")
 Blinker orange langsomt	Dato og klokkeslæt ikke indstillet	Benyt app'en på din smartphone til at opdatere dato og klokkeslæt.
	Kniven er beskadiget	Udskift den gamle kniv med en ny (se "Udskiftning af kniv")
	Kniven sidder fast pga. rester (bånd, snor, plasticstykker osv.).	Stop robotten under sikkerhedsmæssigt forsvarlige forhold (se "Standsning af robotten i sikkerhedstilstanden").  <b>Forsigtighed - Advarsel</b> <b>Anvend beskyttelsehandsker for at undgå risiko for at skære hænderne.</b> Frigør kniven.
	For højt græs	Øg klippehøjden (se "Regulering af klippehøjden").
 Blinker orange hurtigt	Robotten er hævet over jordoverfladen	Kontroller at robotten ikke er blokeret eller forhindret af et objekt. Rengør og fjern eventuelle græsrester under yderskallen, der kan tildække sensorerne.
	Efter at have trykket på tasten OFF vil kontrollampen begynde at blinke hurtigt	Benyt app'en på din smartphone til at opdatere dato og klokkeslæt.
	Kantledningen er ikke korrekt tilsluttet (kablet er beskadiget, manglende elektrisk forbindelse, osv.)	Kontroller strømforsyningen, forbindelsen til strømforsyningsenheden og forbindelsen til ladestationen (se "Installation af ladestation og strømforsyningsenhed")
	Robotten uden for området og i hældning	Afgræns området med for stor hældning (se "Planlægning af anlæggets installation").
	Robotten uden for området	Kontroller at ledningen er installeret korrekt (for stor dybde, for tæt på metalgenstande, afstand mellem ledning til afgrænsning af to elementer på mindre end 70 cm osv.) (se "Planlægning af anlæggets installation").
Robotten befinder sig i et bed	Placer kantledningen korrekt (i retning mod uret) (se "Installation af kantledning").	

Problem		Årsag	Løsning
 Lyser orange permanent		Fejl kan ikke udbedres.	Sluk og tænd robotten igen. Hvis problemet varer ved, kontaktes det nærmeste autoriserede servicecenter.
	Lysdioden (C) lyser ikke	Der er ingen forsyningsspænding	Kontrollér den korrekte tilslutning til strømforsyningens stikkontakt
	Lysdioden (C) i senderen lyser	Sikringen er brændt	Lad det lokale autoriserede servicecenter udskifte sikringen
		Kantledningen er afbrudt	Stands robotten i sikkerhedsmæssigt forsvarlig tilstand (se "Sikkerhedsstandsning af robotten"). Tag strømforsyningens stik ud af stikkontakten og lav en samling i kantledningen, hvor den er afbrudt

## UDSKIFTNING AF DELENE

### TIPS TIL UDSKIFTNINGEN AF DELENE



#### Vigtigt

Alle indgreb i forbindelse med udskiftning og reparation af dele skal finde sted som angivet af fabrikanten. Henvend dig til servicecentret, hvis du skal foretage et indgreb, der ikke er beskrevet i manualen.

### UDSKIFTNING AF BATTERIERNE



#### Vigtigt

Udskiftningen af batterierne skal finde sted i et autoriseret servicecenter.

### UDSKIFTNING AF KNIVEN

1. Stands robotten i sikkerhedsmæssigt forsvarlig tilstand (se "Sikkerhedsstandsning af robotten").



#### Vigtigt

Anvend sikkerhedshandsker for at undgå risiko for snitsår på hænderne.

Udskift kniven med en original reservedel, der er egnet til apparatet.

**MODEL:** A015DE0, A020DE0, A020ELO, B020ES0

**Varenummer til kniv:** L20Z01000A, L20Z13600A, L20Z13600A\_R

2. Vend robotten om og læg den ned forsigtigt, så at top coveret ikke beskadiges.
3. Skru skrue (B) af for at fjerne kniven (A).
4. Indsæt en ny kniven og stram skrue (B).
5. Vend robotten om igen i dens arbejdsstilling.

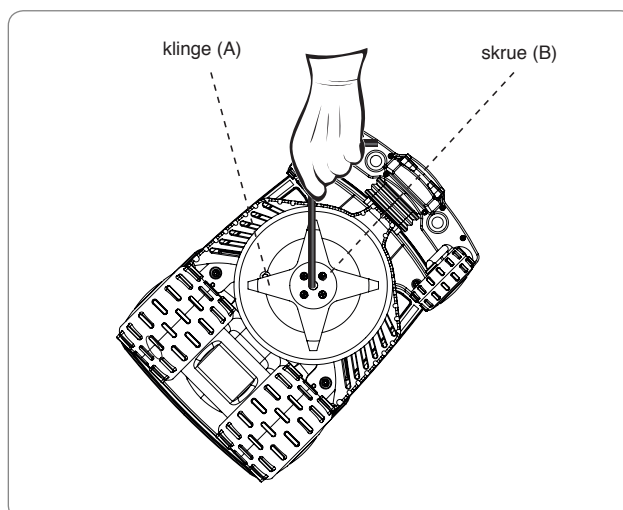



## BORTSKAFFELSE AF ROBOTTEN

- Når dette produkt tages ud af drift klassificeres det som WEEE (affald af elektrisk og elektronisk udstyr), og det er derfor forbudt at bortskaffe det som almindeligt husholdningsaffald både i form af blandet husholdningsaffald (usorteret) og separat husholdningsaffald (sorteret).
- Ved skrotning skal brugeren sikre, at produktet genbruges med overholdelse af de lokale krav. Særligt gælder, at de elektriske og elektroniske komponenter skal kildesorteres og enten bortskaffes ved de autoriserede genbrugsstationer, der er oprettet til formålet, eller afleveres, mens de stadig er monteret, til forhandleren ved køb af et nyt apparat. Ulovlig bortskaffelse af elektrisk og elektronisk udstyr (WEEE) straffes i henhold til den lovgivning, der er i kraft, hvor ulovligheden konstateres.
- Affald af elektrisk og elektronisk udstyr kan indeholde farlige stoffer med potentielt skadelige virkninger på miljøet og menneskers sundhed. Brugeren spiller derfor en afgørende rolle for at bidrage til genbrug, genvinding og andre former for nyttiggørelse af WEEE.
- Alle de dele, som skal kildesorteres og bortskaffes på særlig vis, er forsynet med et særligt mærke.



### Fare - Pas på!

**WEEE - Affald af elektrisk og elektronisk udstyr kan indeholde farlige stoffer med potentielt skadelige virkninger på miljøet og menneskers sundhed. WEEE skal bortskaffes korrekt og må kun indleveres til autoriserede genbrugsstationer.**

- Emballage - Produktets emballage er fremstillet af genbrugsmaterialer og skal bortskaffes på miljømæssig forsvarlig vis ved anbringelse i de respektive containere eller ved indlevering til de autoriserede genbrugsstationer, der er oprettet til formålet.
- Batterier - Gamle eller brugte batterier indeholder miljø- og sundhedsskadelige stoffer, og de må derfor ikke bortskaffes sammen med det normale husholdningsaffald. Brugeren skal bortskaffe batterierne på miljømæssig forsvarlig vis ved anbringelse i de respektive containere eller ved indlevering til de autoriserede genbrugsstationer.

DA

**ZUCCHETTI Centro Sistemi S.p.A. Via Lungarno 305/A Terranuova B.ni (AR) ITALY**

Erklærer på eget ansvar, at produktet:

batteridrevet robotplæneklipper A015DE0, A020DE0, A020ELO, B020ES0 er i overensstemmelse med de grundlæggende sikkerheds-, sundheds- og miljøkrav i følgende EU-direktiver:

**Maskindirektivet 2006/42/EF, Direktivet for elektromagnetisk kompatibilitet 2014/30/EU, Radio (RED)- direktivet 2014/53/EU, RoHS-direktivet 2011/65/EU, WEEE-direktivet 2012/19/EU, Støjdirektivet 2005/88/EF.**

Produktet er i overensstemmelse med følgende harmoniserede standarder:

DS-EN 50636-2-107:2015 + A1:2018 og EN 60335-1:2012 + AC:2014 + A11:2014 + A13:2017 (**Sikkerhed**);

DS-EN 62233:2008 (**elektromagnetiske felter**);

DS-EN 55014-1:2017 (**Emission**);

DS-EN 61000-3-2:2014 og DS-EN 61000-3-3:2013 (**Emission**);

DS-EN 55014-2:2015 (**Immunitet**);

DS-EN 50419:2006 (**WEEE- Mærkning af elektrisk og elektronisk udstyr**)

ETSI EN 301 489-1 V2.1.1 (**Elektromagnetisk kompatibilitet**)

ETSI EN 301 489-17 V3.1.1 (**Elektromagnetisk kompatibilitet**)

ETSI EN 300 328 V2.1.1 (**Effektivitet af radiospektrum**).

ETSI EN 303 447 V1.1.1 (**Effektivitet af radiospektrum**)

Modeller udstyres med "Connect modul (GPS, GPRS)":

ETSI EN 301 511 V12.5.1 (**Effektivitet af radiospektrum**)

Endvidere erklæres det i henhold til direktiv 2005/88/EF, at lydeffektniveauet LWA på et stort antal prøver er  $59 \pm 2,0$  dB (A-vejet og refereret til 1 pW), at det garanterede lydeffektniveau LWA er lavere end 61 dB (A-vejet og refereret til 1 pW), og at de tekniske dossier i henhold til direktiv 2005/88/EF og 2006/42/EF opbevares hos Zucchetti Centro Sistemi S.p.A., Via Lungarno 305/a, Terranuova B.ni (AR), Italien.

Terranuova B.ni 02/11/2020

Bernini Fabrizio

(Administrerende direktør)

Zucchetti Centro Sistemi S.p.A (ZCS) garanterer sine kunder, at alle rettigheder i det europæiske direktiv 1999/44/EF overholdes. Især dækker garantien eventuelle materialefejl eller fabriktionsfejl i en periode på 2 (to) år fra den oprindelige købsdato.

ZCS garanterer ikke for kontinuerlig funktion eller et fejlfrit produkt, og kan ikke holdes ansvarlig for skader, som pådrages som følge af forkert tolkning af produktets brugsvejledning. Denne garanti gælder ikke for: Æstetiske skader såsom ridser og buler, forbrugsmaterialer såsom batterier, med mindre skaden på produktet skyldes en defekt i materialer eller produktion, eller skader som følge af at produktet har været anvendt med tilbehør, som ikke er produceret eller markedsført af ZCS, skader som følge af uheld, misbrug, fejlagtig brug, stormflod, brand eller andre naturhændelser eller eksterne årsager, skader som følge af indgreb udført af serviceydere, som ikke er autoriseret af ZCS eller skader på et produkt, som er blevet ændret eller manipuleret uden skriftlig tilladelse fra ZCS.

ZCS forbeholder sig eneretten til at reparere eller udskifte produktet eller dele heraf (med et nyt eller netop restaureret erstatningsprodukt) eller tilbyde en tilbagebetaling af købssummen. Ved en eventuel tilbagebetaling af købssummen skal produktet tilbageleveres til ZCS og vil dermed skifte ejerforhold, så det bliver ZCS's ejendom.

I løbet af garantiperioden vil ZCS sørge for, efter eget skøn, at reparere eller udskifte de beskadigede komponenter som følge af normal brug. Reparation eller udskiftning kan omfatte brug af komponenter og/eller enheder, som netop er blevet reviderede i henhold til skøn udført af ZCS. ZCS forbeholder sig også retten til anvende erstatningsenheder, reservedele eller komponenter med et tilsvarende udseende og værdi. Udgifterne til reservedele og arbejds løn ved reparation eller udskiftning vil ikke påfalde kunden, som kun skal afholde udgifterne til forsendelse. Når et produkt eller en komponent udskiftes, vil den nye erstatningsdel automatisk blive brugers ejendom, mens den gamle del kommer til at tilhøre ZCS.

Denne garanti har ingen betydning for de rettigheder køberen har i henhold til gældende nationale regler, bortset fra de udgifter, som køberen ifølge de samme regler selv skal afholde for at behandle garantien.

Garantien som er begrænset til købslandet, skal behandles hos forhandleren, hvor robotten er blevet købt eller på det nærmeste servicecenter. Den defekte robot skal tilbageleveres personligt eller sendes med fragtmand fra kunden til forhandleren eller nærmeste servicecenter. Hvis robotten leveres med fragtmand betalt af køber, skal den pakkes i den oprindelige emballage, og der skal vedlægges en kopi af faktura eller kvittering for købet med angivelse af købsdato, serienummer og en beskrivelse af problemet.

### GARANTIBEGRÆNSNINGER

- For forhold omkring anvendelse af denne garanti og for enhver information i forbindelse hermed, bedes du venligst kontakte forhandleren.
- Denne garanti gælder kun hvis:
  - det defekte produkt fremvises sammen med den originale og læselige faktura eller købsbon eller en kvittering fra forhandleren med angivelse af købsdato og navnet på forhandleren.
- Denne garanti bortfalder hvis:
  - produktet ikke anvendes i overensstemmelse med informationerne omkring brug og vedligeholdelse;
  - installation og brug ikke sker i overensstemmelse med anvisningerne til brug;
  - hvis serienummeret er slettet eller er blevet ulæseligt;
  - hvis der anvendes uautoriserede perifære enheder eller produktet på anden måde ændres;
  - hvis der anvendes uoriginale reservedele og tilbehør;
  - hvis en del eller et tilbehør ændres;
  - hvis vedligeholdelsesindgrebene udføres af kunden selv eller af uautoriseret tredjemand;
  - hvis robotens strømforsyning, oplader eller tilbehør viser tegn på skader som følge af naturfænomener, såsom lynnedslag, lavine, jordskred, strømændringer, elektriske afladninger, uvejr, oversvømmelse, naturkatastrofer osv.
- Udelukkelse af garantien og garantibegrænsninger:
  - de følgende dele som udsættes for slid i forbindelse med brug af robotten er ikke omfattet af garantien: børster, kniv, kantledning, pløkker, remme, hjul, ledninger og kantledninger;
  - udvendige dele og holdere i plastik, som ikke har fabriktionsfejl. Affarvning af plastikelementer, som skyldes naturlige fænomener eller kemiske stoffer;
  - batteriet er omfattet af en begrænset garanti, som kun dækker fabriktionsfejl i løbet af de første seks måneders levetid;
  - motorerne har en garanti på 2 år eller 3000 driftstimer.

### SÅDAN GØR DU FOR AT FÅ ASSISTANCE I GARANTIPERIODEN

For at bede om assistance og for specifikke anvisninger til, hvor og hvordan produktet fra ZCS skal tilbagesendes for service, bedes du kontakte forhandleren, hvor du har købt produktet, eller det nærmeste servicecenter. For at kunne gøre brug af garantien er det nødvendigt at være i besiddelse af en kopi af faktura eller kvittering for købet af produktet, som er blevet udstedt af den oprindelige forhandler.

Garantien gælder kun i det land, hvor ZCS eller de godkendte forhandlere oprindeligt har solgt produktet.

### YDERLIGERE DEFINITIONER

#### Assistance på stedet

- Kunden har ikke ret til assistance på stedet, heller ikke i garantiperioden.
- Hvis det bliver nødvendigt at foretage indgreb på stedet, fratrækkes et gebyr for fremmøde, hvortil servicecenterets timetakst skal tillægges.

#### Anbefalinger

- Opbevar den originale emballage.
- Gem fakturaen eller købsbonen (nødvendig for godkendelse af garantien).

#### Bemærk

- Kunden har pligt til at læse brugermanualen igennem og følge anvisningerne i denne.

