



"StoreMax[®] 190"

Monteringsvejledning

Din tilfredshed er vigtig for os!
www.biohort.com/garantieschein





(D)

OBS:

- StoreMax® må ikke monteres under blæsende forhold
- Bær beskyttelsehandsker under montering og rengøring.
- Nogle af pladerne kan have skarpe kanter – fare for kvæstelser!
- Glem ikke stormsikrings-forankring!
- Du finder stormsikringsdelene (skruer+dyvler) i den lille pakning

med smådele.

MONTERINGSANVISNING

- Du får brug for en hjælper under dele af monteringsarbejdet
- Du finder listen over delene på side 14 og 15
- Vent med at stramme møtrikkerne helt, indtil monteringen er færdig!

PASNING OG VEDLIGEHOLDELSE:

- Låsen skal smøres en gang årligt
- Må ikke anvendes til opbevaring af kemikalier
- Skydedørsskinne skal rengøres en gang årligt!
- Brug kun vand og sæbe til rengøring - brug IKKE slibende rengøringsmidler!



OBS: Husk at stormsikre din "StoreMax® 190" med de vedlagte skrue og dyvler. Tænk på stormbyger!!!

Oversigt over delene



Bundplade



venstre og højre sideplader

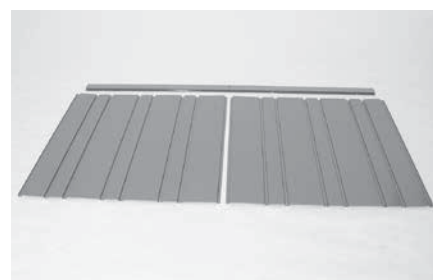

Bagplade (3-delt)



Afstivningsprofil

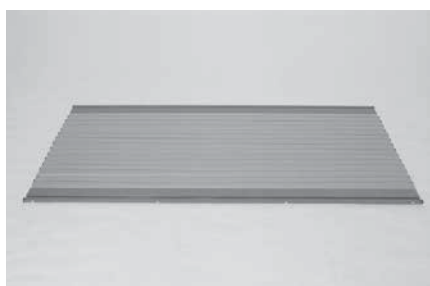

Skydedør for



Skydedør øverst (med lås)

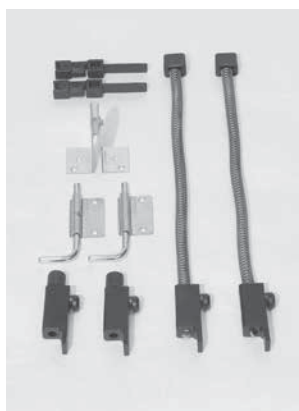

Fjederstopper, gummistoppuder, lås,

Monteringstrin

1. Montering af bagpladen: Placer bundpladen på et stabilt, jævnt underlag. Placer den venstre bagplade i U-profilen på bundpladens bagside som afbildet.

Sørg for, at bagpladen er korrekt placeret: Indersiden = den lysegrå side, skal være vende udad, slidsen skal være øverst (se foto). Fastgør bagpladen til bundpladen med en kort rustfri pladeskruer. Placer nu også den højre bagplade i U-profilen på bundpladen.

Bagpladerne skal nu samles midt oppe på de halve sinkninger (se detalje "C") med en bolt/skive/møtrik (skiven og møtrikken skal være på indersiden) - vent med at stramme møtrikken til.

Nu skal du fastgøre begge bagplader til bundpladen med de korte rustfri pladeskruer (4 i alt - se pile)

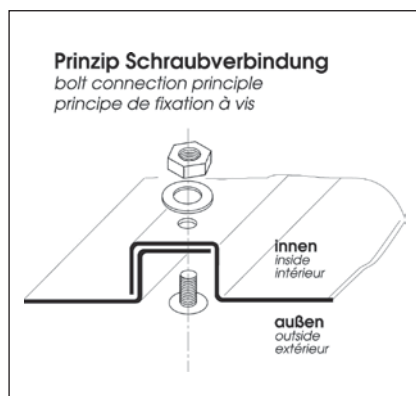
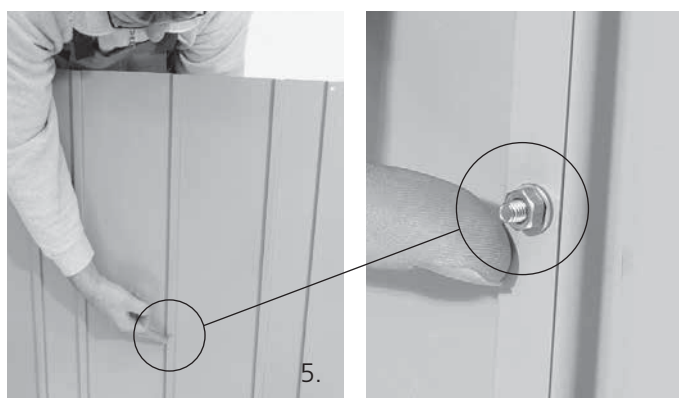
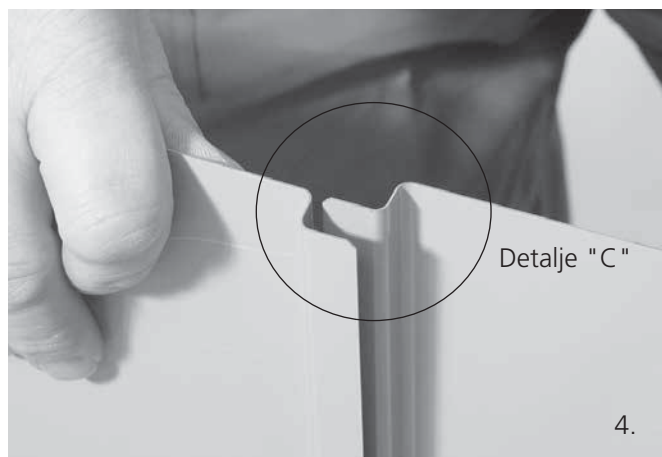
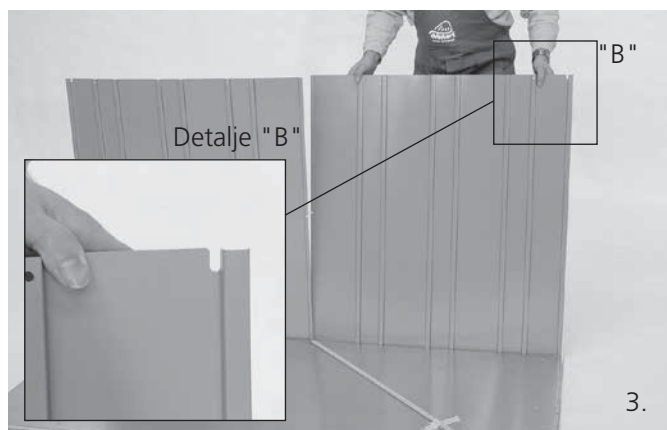
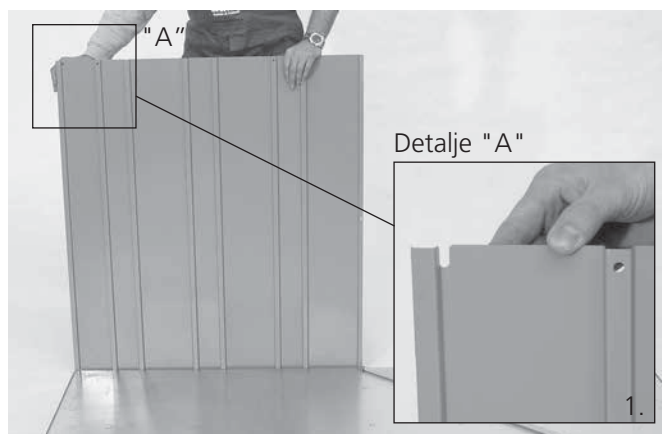

2. Montering af sidepladerne: Stik højre sideplade ned i U-profilen på højre side af bundpladen. (OBS: man kan kende højre sideplade på, at skydedørens bremsefjeder er placeret på dens forside - se pil). Forbind nu foreløbigt (som afbildet) højre sideplade med bagpladen ved hjælp af det sorte plastbeslag (= beslag til hjælp under monteringen, skal senere bruges som afstandsholder mellem bundplade og bagplade). Nu skal højre sideplade skrues på bundpladen med 2 korte pladeskruer i rustfrit stål. Tilsvarende skal venstre sideplade stikkes ned i U-profilen på venstre side af bundpladen.

Venstre sideplade skal også sikres med det sorte monteringshjælp-beslag som afbildet. Venstre sideplade skal derefter skrues på bundpladen med 2 korte pladeskruer i rustfrit stål. Nu skal aluprofilerne på venstre og højre sideplade skrues fast på bundpladens forside med lange rustfri skruer. På samme måde skal aluprofilerne skrues fast til bundpladens bagside med lange rustfri skrue til højre og venstre – vent med at skru de bagerste skrue fast!

Til slut skal bagpladens overliggerplade føres ned på bagpladen - vent med at skru den fast!

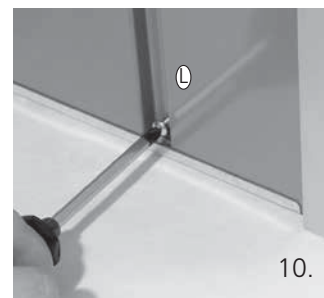
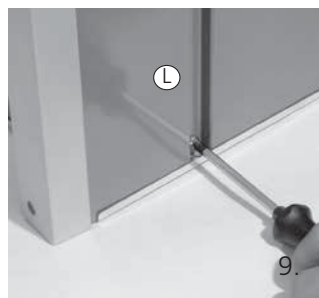
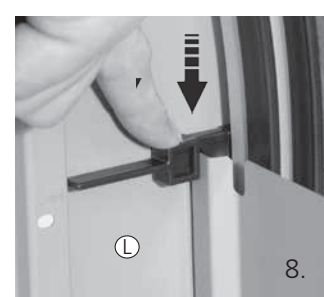
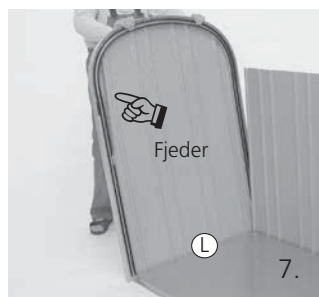
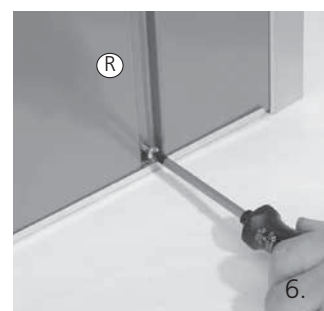
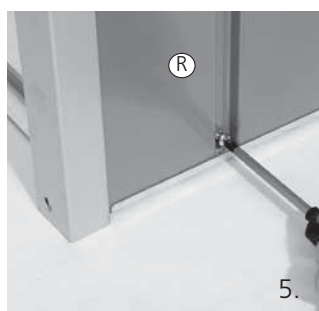
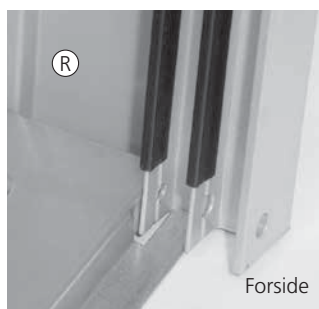
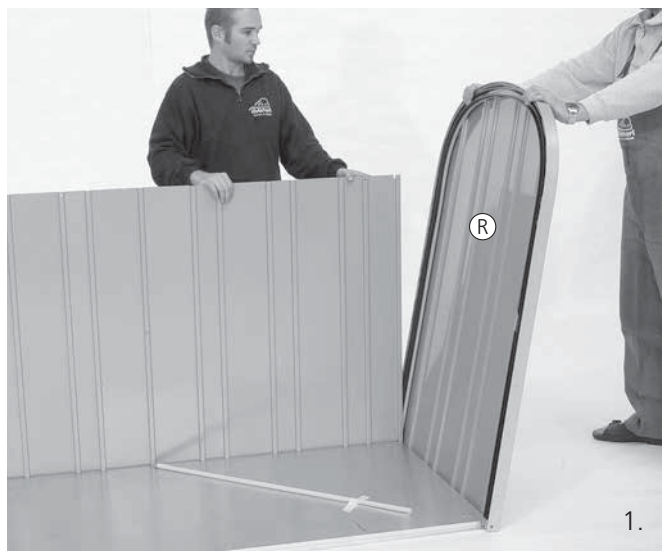

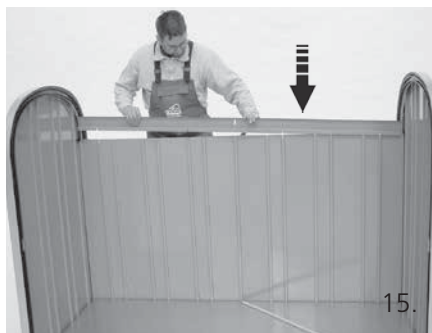
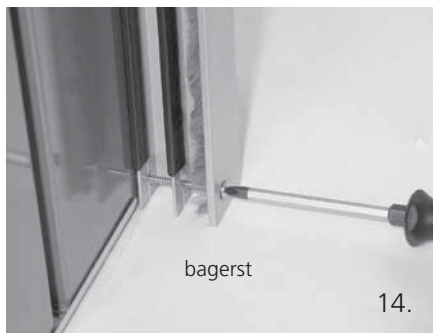
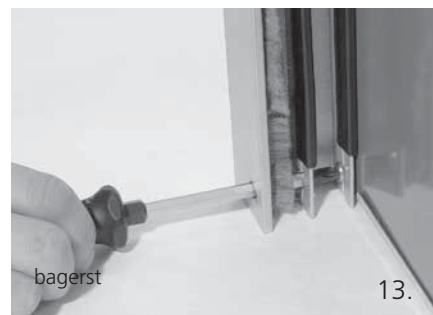

3. Montering af afstivningsprofilen / Montering af afstandsstykket

Tag afstivningsprofilen og før den forsigtigt ind i boksen som afbildet. Fastgør venstre og højre ende (se pile) til sidepladerne med en bolt/skive/møtrik i hver side. Spænd kun til med hånden.

Nu skal du svinge afstivningsprofilen op og bagud og fastgøre den på bagpladen med en bolt/skive/møtrik i hver side. Fastgør venstre side først, derefter højre. Nu er afstivningsprofilen fastgjort foreløbigt. Nu skal afstivningsprofilen skrues fast på sidepladerne, bagpladen og alle øvrige steder (se pile - i alt 12 steder). Fjern nu de sorte monterings-hjælpebeslag fra venstre og højre hjørne. De skal nu anvendes til deres egentlige formål som afstandsstykker. Placer de sorte plastbeslag (afstandsstykker) til højre og venstre mellem bund- og bagpladerne ved de lange rustfrie skruer (som afbildet).

Herefter kan du nu spænde skruer og bolte fra venstre og højre aluminiumsprofil til bundpladen helt fast.

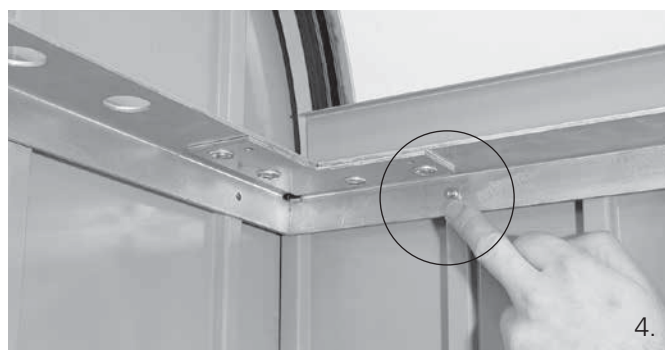
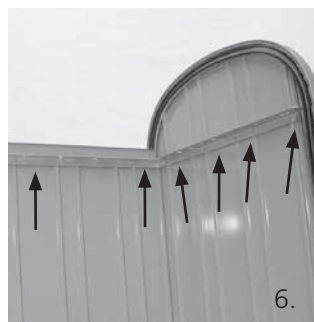
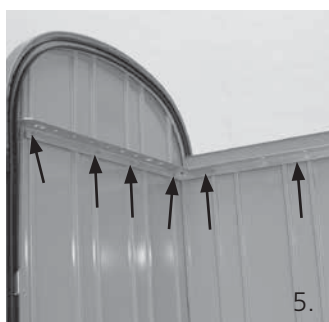
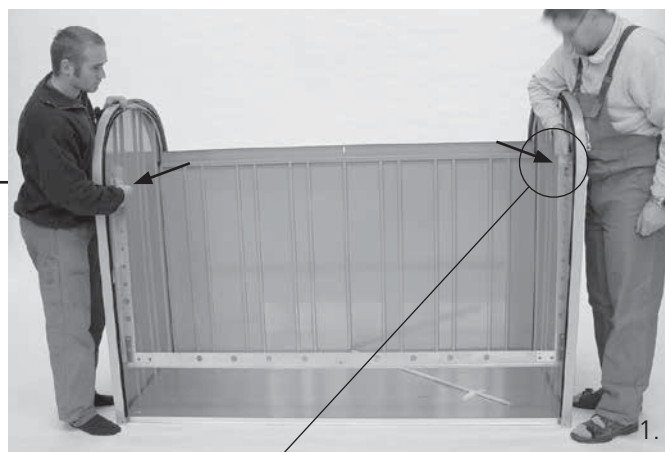

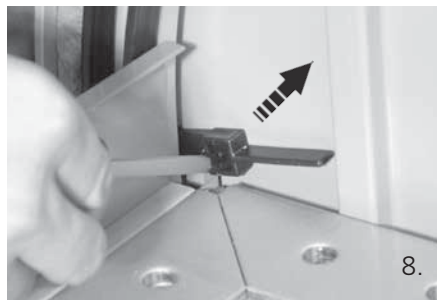
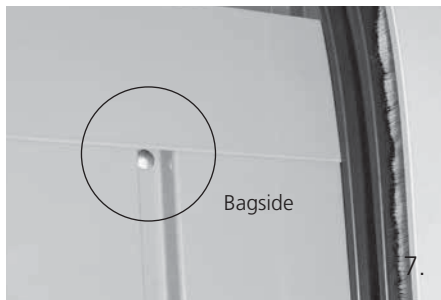

4. Montering af styretrisse og lås: Fastgør styretrissen med to bolte/skiver/møtrikker midt på afstivningsprofilen som afbildet. Du kan spænde møtrikkerne helt til med det samme. Frigør nu plastrøret med den indvendige trækfjeder fra bundpladen. Træk enden af den hvide nylon snor opad gennem åbningen midt på afstivningsprofilen (lige under styretrissen) og stik plastrøret ind i åbningen. Træk nylon snoren igennem som afbildet, og lad enden af snoren hænge ud bagtil. Monter låsestifterne og de små styreplader til højre og venstre forrest på afstivningsprofilen med to bolte/skiver/møtrikker på hver. Spænd nu alle møtrikker med den medleverede SW7-topnøgle og de rustfrie pladeskruer med en stjerneskrue-trækker. Bemærk, at boksen skal stå lige!

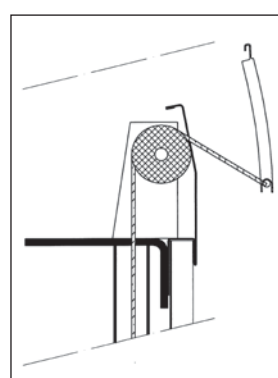
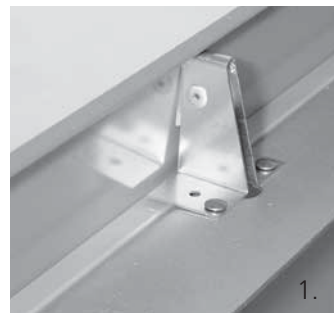

Skitse over snorføringen

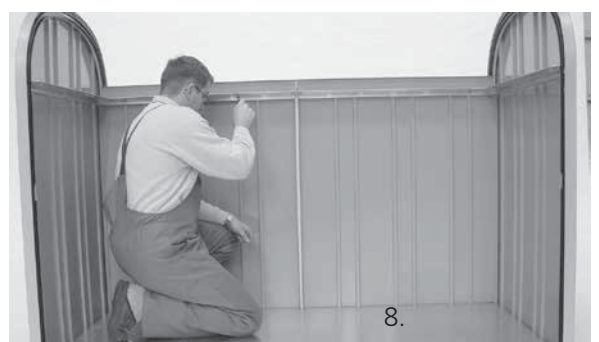
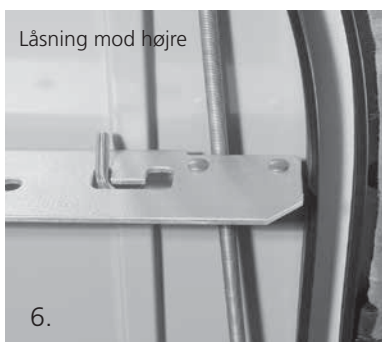

5. Montering af skydedøre: Læg forsigtigt boksen ned med forsiden nedad. Før forsigtigt den "forreste" skydedør (=uden lås!) ind i den inderste (=nederste) skinne på aluminiumsbuen med ydersiden opad og den hvide gummistødpude forrest (se foto). Sørg for, at de sorte kunststofsælere på siden af aluminiumslamellerne sidder ikke rager udenfor. Skub forsigtigt skydedøren fremad, og lad den glide ned på underlaget. Tag nu den "øverste" skydedør (=med lås!) og før den ind i den yderste (=øverste) skinne på aluminiumsbuen med ydersiden opad og låsen forrest. Vær igen opmærksom på, at lamellernes kunststofsælere ikke bliver beskadiget under indføringen. Skub forsigtigt skydedøren fremad og pas på, at låsen ikke bliver beskadiget mod underlaget.



6. Montering af den bagerste skydedørsstopper:

Begge fjederstopperne skal nu sættes ind på den inderste (=nederste) skinne som vist på billedet og fastgøres med et kraftigt tryk nedad, indtil de låser fast. Det skal gøres spejlvendt til højre og venstre. Begge stoppere skal skrues fast på aluminiumsprofilbuen med en kort rustfri skrue, så de er sikret. Sørg for at skrue skrueene helt ind. Begge gummistopperne skal nu sættes ind på yderskinnen (=den øverste skinne) som vist på billedet og fastgøres med et kraftigt tryk nedad, indtil de låser fast. Gummistopperne skal på samme måde sikres med en kort rustfri skrue hver, til højre og venstre. Du kan du rejse din "StoreMax 190" op igen.

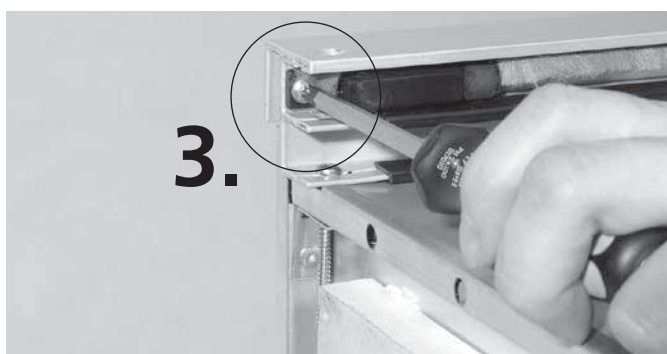
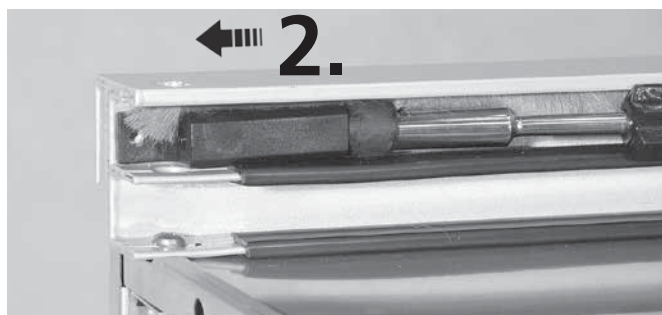
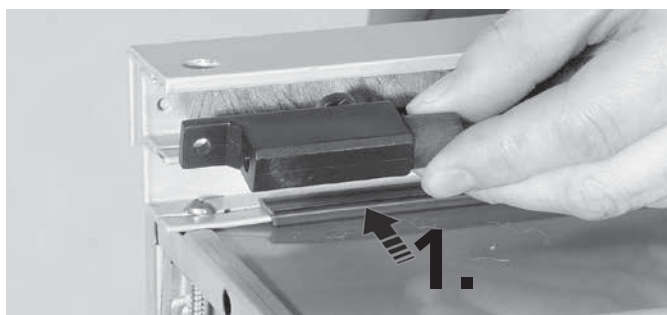
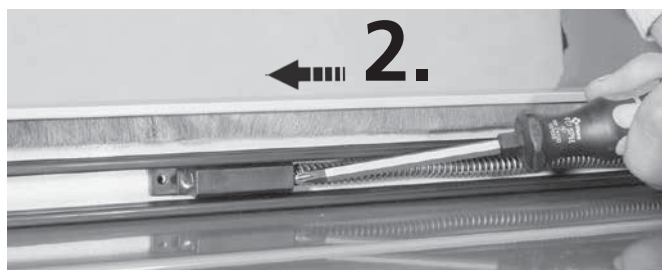
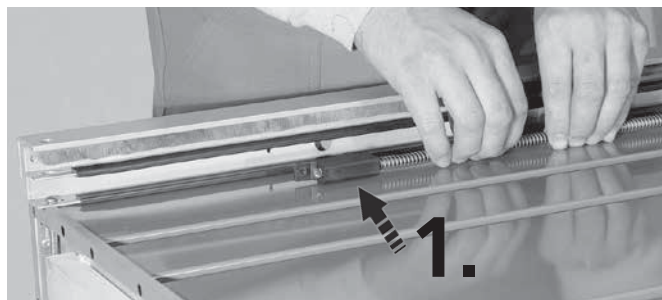
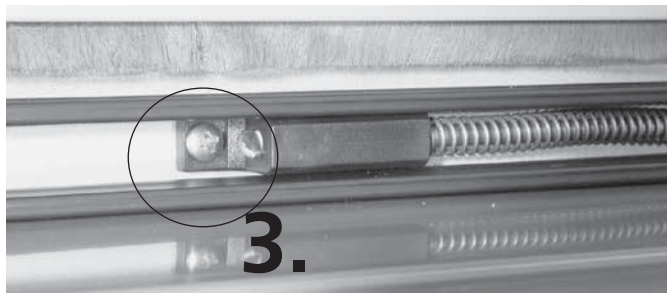

7. Færdiggørelse og afprøvning:

Skydedørene skal være lukket. Omme på bagsiden skal du nu trække den hvide nylon snor gennem hullet i den bageste lamel og lave et fast ottetalsknob på det sted, der er markeret med rødt. Afprøv om skydedørene går let. Boksen skal herunder stå på et jævnt underlag. Fjederstoppernes glidestænger (på bagsiden) kan indfedtes efter behov. Kontroller cylinderlåsens og låsestifternes funktion. Smør låsen mindst en gang om året med en tyndtflydende olie.

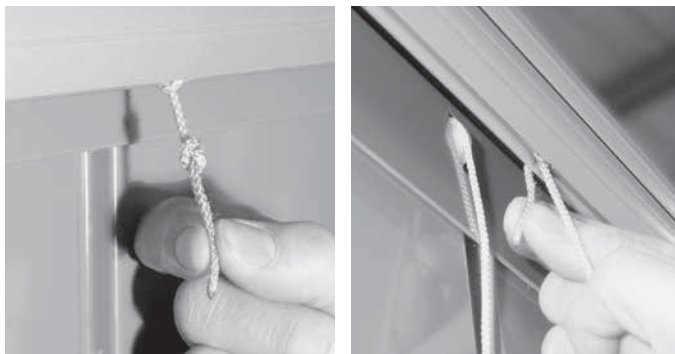

Færdiggørelse og afprøvning:

Skydedørene skal være lukket. Omme på bagsiden skal du nu trække den hvide nylon snor gennem hullet i den bageste lamel og lave et fast ottetalsknob på det sted, der er markeret med rødt. Afprøv om skydedørene går let. Boksen skal herunder stå på et jævnt underlag. Fjederstoppernes glidestænger (på bagsiden) kan indfedtes efter behov. Kontroller cylinderlåsens og låsestifternes funktion. Smør låsen mindst en gang om året med en tyndtflydende olie.



8. Glem ikke kunststofskinnerne på venstre og højre sideplade. Rengør dem med en klud efter monteringen og mindst 1 gang om året (alt efter belastningen af boksen). På den måde sikrer du, at skydedørene bliver ved at gå let.



Forankringskitse

Undersænkings-skrue

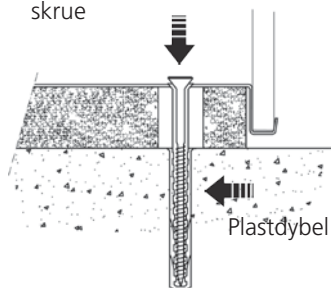

Plastdybel

Din tilfredshed er vigtig for os!

www.biohort.com/garantieschein



OBS: Husk at stormsikre din "StoreMax® 190" med de vedlagte skruer og dyvler. Tænk på stormbyger!!!

Delliste „StoreMax®“ 190

Bemærkning til delnumre:

mørkegrå-metallic = XS4....

kvartsgrå = XS1....

sølv- met.= XS3....

Betegnelse	Delnr.	Antal	Mål / mm
Sideplade, højre	XS . 09160	1	965 x 1360 x 40
Skydedør for			
Gribepanel Ⓐ	XS . 09312	1	
Forplade, formonteret Ⓑ	XS309310	1	
Sokkelplade, forplade Ⓒ	XS . 09313	1	
Bagplade	XS . 09111	2	953 x 1020 x 11
Afstivningsprofil	XS309100	1	1875 x 859 x 30
Sideplade, højre	XS . 09150	1	965 x 1360 x 40
Skydedør øverst (med lås)			
Dæksel, formonteret	XS309320	1	
Låseplade komplet	XS . 09330	1	
Lås med cylinder	X2000014	1	
Bundplade			
Bund	XS309600	1	1900 x 905 x 22
Fjeder til dækslet, komplet	XS709321	1	
Sokkelplade, bagplade	XS . 09110	1	1855 x 81 x 14

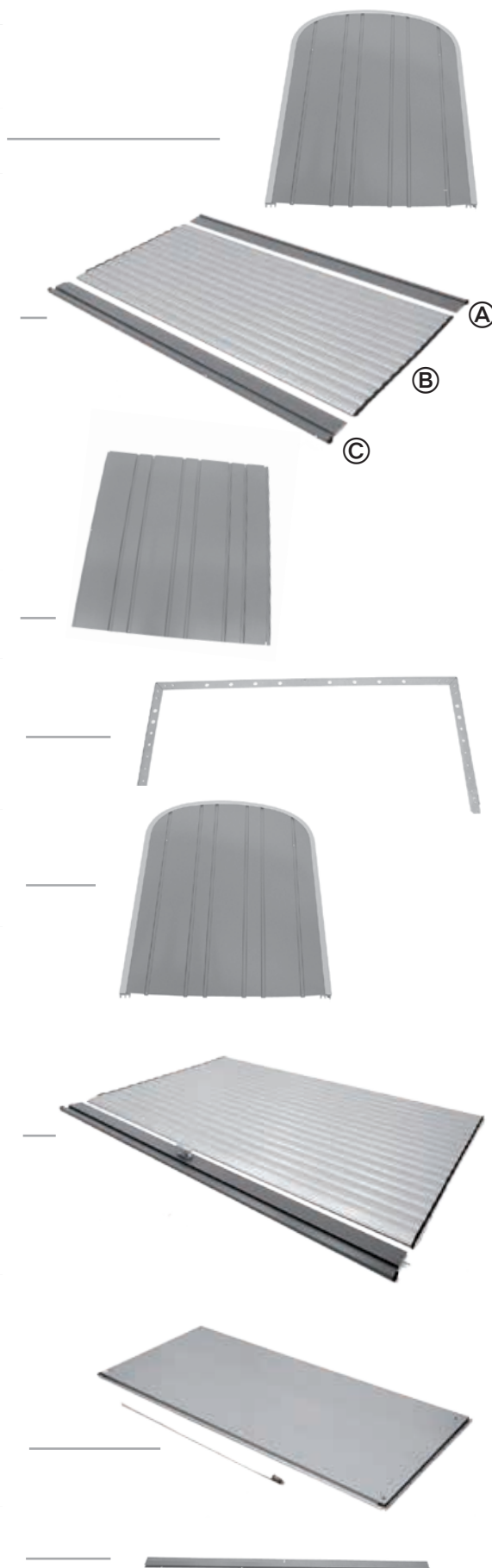

Pakke med smådele

Betegnelse	Delnr.	Antal	Mål / mm
Topnøgle med håndtag	X2000060	1	SW7
Korte rustfri pladeskruer	A4002004	17	∅ 4,8 x 13
Lange rustfri pladeskruer	A4002007	4	∅ 4,8 x 60
Fladrundbolte	A52001	22	M4 x 10
Spændskiver	A2000027	22	∅ 4,3 x 9 x 0,8
Møtrikker	A2000029	22	M4
Afstandsstykker	X6002411	2	
Styretresse	XS700105	1	32 x 54 x 46
Holder til låsestift	XS700107	2	45 x 30 x 7,5
Låsestift	XS700108	2	∅ 6
Fjederstopper	XS709157	2	330 lg
Gummistoppere, komplet	XS700156	2	75 x 14 x 28
Dyvler	A4006011	4	∅ 8 x 100
Undersænkningsskruer	A4003013	4	∅ 6 x 100

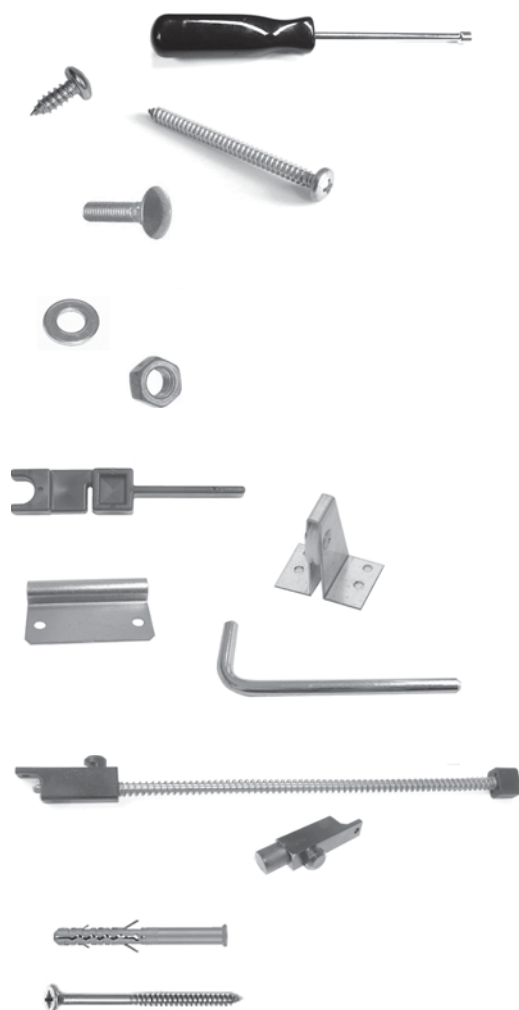



HighLine®

Det ultimative redskabsrum, som opfylder alle krav – også til sikkerhed og funktionalitet. 5 størrelser og 3 farver – sølv metallic, kvartsgrå metallic og mørkegrå metallic.



Panorama®

Dette skur med sit smukke, vinklede tag passer flot ind i enhver have panorama. 5 størrelser og 3 farver – sølv metallic, kvartsgrå metallic og mørkegrå metallic.



AvantGarde®

Passer perfekt til moderne arkitektur og giver livslang glæde. 4 størrelser og 3 farver – sølv metallic, kvartsgrå metallic og mørkegrå metallic.



Europa

Alt på rette plads – ingen vedligehold – en ægte Biohort klassiker. 9 størrelser og 4 farver – sølv metallic, kvartsgrå metallic, mørkegrå metallic og mørkegrøn.



Redskabsrum

Hvor pladsen er knap, viser det sin klasse – i haven, på terrassen, i garagen. 3 størrelser og 4 farver – sølv metallic, kvartsgrå metallic, mørkegrå metallic og mørkegrøn.



MiniGarage

Multifunktionel opbevaringsrumsvinduer uden krav om tilladelse. 2 farver – sølv metallic og mørkegrå metallic.



WoodStock®

Brændedepot og redskabsrum i forening – Også velegnet til vægmontage. 2 størrelser og 3 farver – sølv metallic, kvartsgrå metallic og mørkegrå metallic.



StoreMax®

Med sit funktionelle design tilbyder StoreMax® maximal opbevaring på minimal plads. 3 størrelser og 3 farver – sølv metallic, kvartsgrå metallic og mørkegrå metallic.



HighBoard

Det formfuldendte multitalent til opbevaringsløsninger. 2 størrelser og 3 farver – sølv metallic, kvartsgrå metallic og mørkegrå metallic.



CornerBoard

Skaber værdifuld plads på altanen eller terrassen. 3 farver: sølv metallic, kvartsgrå metallic og mørkegrå metallic.



LoungeBox®

Design box til avancerede krav – et smykke til terrasse og have. 2 størrelser og 3 farver – sølv metallic, kvartsgrå metallic og mørkegrå metallic.



HyndeBox

Skaffer effektivt plads til alt, der egentlig ikke var plads til. 4 størrelser og 5 farver – hvid, sølv metallic, kvartsgrå metallic, mørkegrå metallic og bronze metallic.



Højbed

Den smukkeste udsigt til en god høst. 4 størrelser og 2 farver: kvartsgrå metallic og mørkegrå metallic.



Tilbygning CasaNova®

Skræddersyet til dine individuelle ønsker. 9 størrelser og 2 farver – sølv metallic og mørkegrå metallic.

Kontrolnummer:
Control-number / Contrôle-Qualité / Controlnummer:

Skal anføres ved reklamationer:
Kontrol- og delnummer for den del, der reklameres over.



Biohort GmbH
Pürnstein 43, 4120 Neufelden, Österreich
Tel.: +43-7282-7788-0, Fax-DW: 190
E-Mail: office@biohort.at, www.biohort.com

