

AL-KO

QUALITY FOR LIFE

BETRIEBSANLEITUNG

HWA 4000 - 6000-5

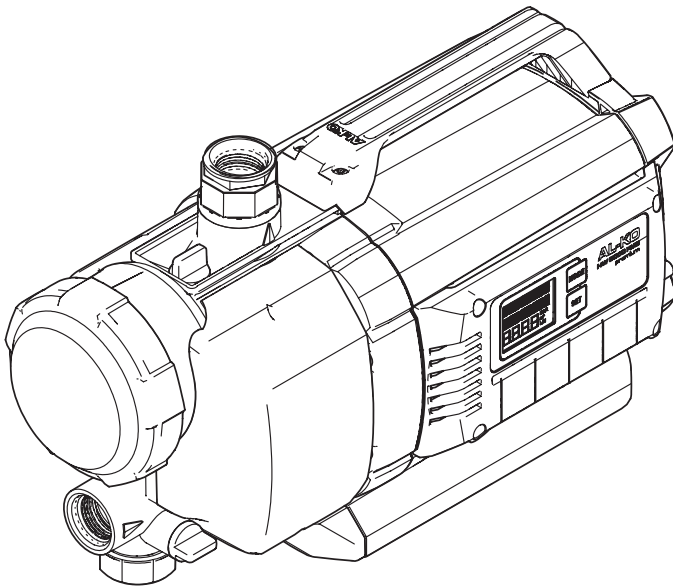

DE

EN

NL

FR

ES

IT

SL

HR

PL

CS

SK

HU

DA

SV

NO

FI

ET

LT

LV

RU

UK

TR



TR 066









Inhaltsverzeichnis

D	5
EN	14
NL	23
FR	33
ES	43
IT	53
SL	63
HR	72
PL	81
CS	91
SK	100
DA	109
SV	118
NO	127
FI	137
ET	146
LT	155
LV	164
HU	173
TR	182
RU	191
UK	201

© 2016

AL-KO KOBER GROUP Kötz, Germany

This documentation or excerpts therefrom may not be reproduced or disclosed to third parties without the express permission of the AL-KO KOBER GROUP.

	HWA 4000 comfort (Art.Nr. 113 139)	HWA 4500 comfort (Art.Nr. 113 140)	HWA 6000/5 Premium (Art.Nr. 113 141)
	1000 W	1300 W	1400 W
	230 V AC/50 Hz	230 V AC/50 Hz	230 V AC/50 Hz
	X 4	X 4	X 4
	81 dB (A)	81 dB (A)	73 dB (A)
	8 m	8 m	8 m
	45 m / 4,5 bar	50 m / 5,0 bar	60 m / 6,0 bar
	4000 l/h	4500 l/h	6000 l/h
	35 °C	35 °C	35 °C
	1"	1"	1"
	11 kg	11,2 kg	14,1 kg
	1	1	5

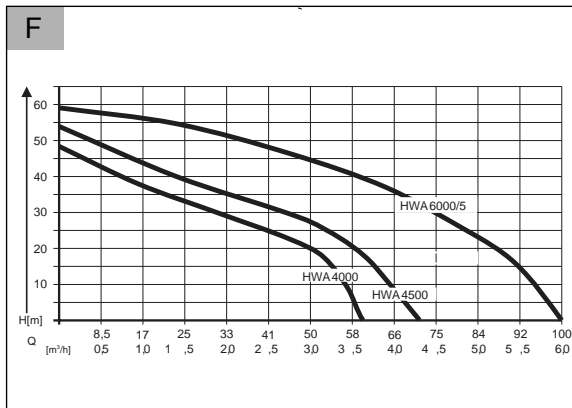
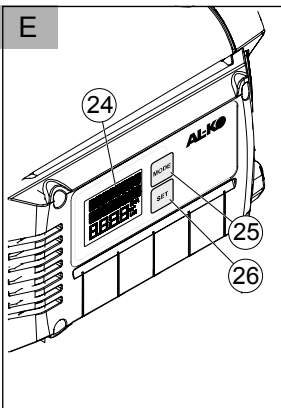
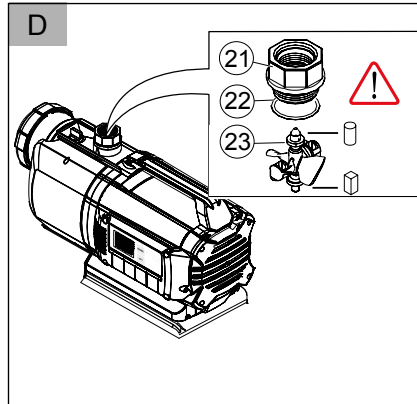
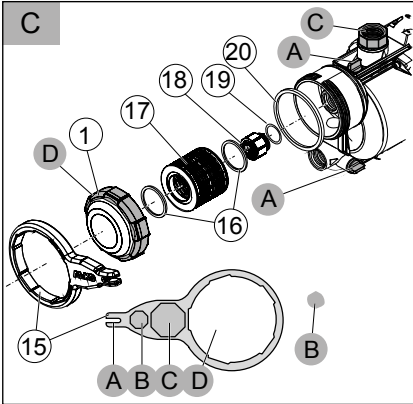
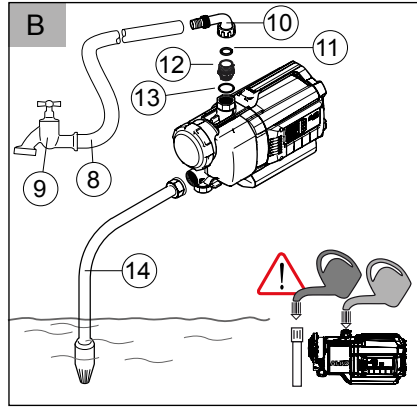
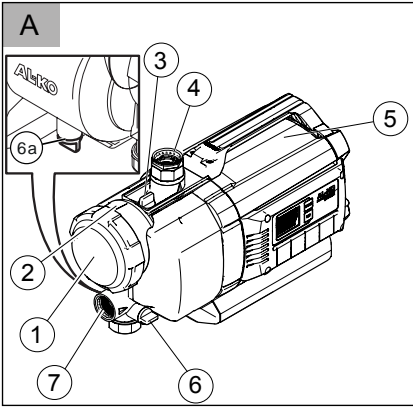

ORIGINAL-BETRIEBSANLEITUNG**Inhaltsverzeichnis**

Zu diesem Handbuch.....	5
Produktbeschreibung.....	5
Lieferumfang.....	6
Sicherheitshinweise.....	6
Montage.....	7
Inbetriebnahme.....	7
Wartung und Pflege.....	8
Lagerung.....	9
Display-Anzeigen.....	9
Hilfe bei Störungen.....	11
Entsorgung.....	12
Garantie.....	12
EG-Konformitätserklärung.....	13

PRODUKTBESCHREIBUNG

In dieser Dokumentation werden verschiedene Gerätemodelle beschrieben. Identifizieren Sie Ihr Modell anhand des Typschilds.

Produktübersicht**Hauswasserautomat (Bild A - E)**

1	Klarsichtdeckel Filter
2	Pumpengehäuse
3	Einfüllschraube
4	Pumpenausgang/Druckleitungsanschluss
5	Motorgehäuse
6	Ablassschrauben
7	Pumpeneingang/Saugleitungsanschluss
8	Druckleitung
9	Wasserhahn
10	Winkelnippel
11	Dichtung
12	Verbindungsrippel
13	Dichtung

ZU DIESEM HANDBUCH

- Lesen Sie diese Dokumentation vor der Inbetriebnahme durch. Dies ist Voraussetzung für sicheres Arbeiten und störungsfreie Handhabung.
- Beachten Sie die Sicherheits- und Warnhinweise in dieser Dokumentation und auf dem Produkt.
- Diese Dokumentation ist permanenter Bestandteil des beschriebenen Produkts und soll bei Veräußerung dem Käufer mit übergeben werden.

Zeichenerklärung**ACHTUNG!**

Genaues Befolgen dieser Warnhinweise kann Personen- und / oder Sachschäden vermeiden.



Spezielle Hinweise zur besseren Verständlichkeit und Handhabung.

14	Saugleitung
15	Filterschlüssel
16	Dichtung Filter
17	Filter
18	Rückschlagventil
19	Dichtung Rückschlagventil
20	Dichtung Gehäuse
21	Einschraubnippel
22	Dichtung
23	Schwimmkörper Messeinheit
24	Display
25	MODE-Taste
26	SET-Taste

Bestimmungsgemäße Verwendung

Das Gerät ist für die private Nutzung in Haus und Garten bestimmt und ausschließlich zum Fördern von Klar- und Regenwasser geeignet.

Es eignet sich für die:

- Bewässerung der Garten- und Grundstücksfläche
- Wasserversorgung im Haus
- Druckerhöhung der Wasserversorgung.



Bei der Druckerhöhung der Wasserversorgung sind die örtlichen Vorschriften zu beachten. Auskünfte erhalten Sie von Ihrem Sanitärfachmann.

Möglicher Fehlgebrauch

Das Gerät ist nicht geeignet zur Förderung von:

- sandhaltigem Wasser, Salzwasser und Schmutzwasser mit Textil- und Papieranteilen
- aggressiven, ätzenden, explosiven oder gasenden Chemikalien oder Flüssigkeiten
- Flüssigkeiten über 35°C.



Das Gerät darf nicht zur Förderung von Wasser für Lebensmittel oder Getränke verwendet werden.

Für einen Dauereinsatz ist das Gerät nicht geeignet.

LIEFERUMFANG

Das Gerät wird betriebsfertig mit Schlüssel für Filterdeckel, Winkelnippel und Betriebsanleitung ausgeliefert.

Funktion

Bei dem beschriebenen Gerät handelt es sich um eine automatisch arbeitende Pumpe. Die Pumpe schaltet sich druckabhängig ein und aus (siehe technische Daten). Wird eine Entnahmestelle geöffnet, saugt die Pumpe Wasser über den Pumpeneingang (7) an und fördert es durch den Druckleitungsanschluss (4) zur Entnahmestelle. Die Pumpe schaltet ca. 20 Sekunden nach Schließen der Entnahmestelle automatisch ab.

Thermoschutz

Das Gerät ist mit einem Thermoschutzschalter ausgestattet, der den Motor bei Überhitzung abschaltet. Nach einer Abkühlphase von ca. 15 - 20 Minuten schaltet die Pumpe selbsttätig wieder ein.

Trockenlaufschutz

Das Gerät verfügt über einen Trockenlaufschutz. Der Trockenlaufschutz schaltet nach ca. 90 Sekunden die Pumpe ab, wenn kein Wasser angesaugt wird oder die Saugleitung beschädigt ist.

Drucksensor

Das Gerät ist mit einem Drucksensor ausgestattet. Über diesen Sensor wird die Pumpe automatisch aus- und eingeschaltet.

Display-Anzeige

Zur Anzeige der Betriebszustände und Fehlermeldungen ist das Gerät mit einem Display (Abb. E -24) ausgestattet. Mit dem MODE-Taster (E -25) können verschiedene Einstellungen und Anzeigen ausgewählt und mit dem SET-Taster (-26) bestätigt werden.

SICHERHEITSHINWEISE



ACHTUNG!

Verletzungsgefahr!

Gerät und Verlängerungskabel nur in technisch einwandfreiem Zustand benutzen! Beschädigte Geräte dürfen nicht betrieben werden.

Sicherheits- und Schutzeinrichtungen dürfen nicht außer Kraft gesetzt werden!

- Kinder oder Personen, die die Betriebsanleitung nicht kennen, dürfen das Gerät nicht benutzen.
- Das Gerät nie am Anschlusskabel hochheben, transportieren oder befestigen.
- Eigenmächtige Veränderungen oder Umbauten am Gerät sind verboten.

Elektrische Sicherheit



VORSICHT!

Gefahr beim Berühren spannungsführender Teile!

Stecker sofort vom Netz trennen, wenn das Verlängerungskabel beschädigt oder durchtrennt wurde! Wir empfehlen den Anschluss über einen FI-Schutzschalter mit einem Nennfehlerstrom < 30 mA.

- Wenn sich Personen im Schwimmbecken oder Gartenteich befinden, darf die Pumpe nicht betrieben werden.
- Die Haus-Netzspannung muss mit den Angaben zur Netzspannung in den Technischen Daten übereinstimmen, keine andere Versorgungsspannung verwenden.

- Das Gerät darf nur an einer elektrischen Einrichtung gemäß DIN/VDE 0100, Teil 737, 738 und 702 betrieben werden. Zur Absicherung muss ein Leitungs-Schutzschalter 10 A sowie ein Fehlerstrom-Schutzschalter mit einem Nennfehlerstrom von 10/30 mA installiert werden.
- Nur Verlängerungskabel verwenden, die für den Gebrauch im Freien vorgesehen sind - Mindestquerschnitt 1,5 mm². Kabeltrommeln immer vollständig abrollen.
- Beschädigte oder brüchige Verlängerungskabel dürfen nicht verwendet werden.
 - ⇒ *Kontrollieren Sie vor jeder Inbetriebnahme den Zustand ihres Verlängerungskabels.*

MONTAGE



ACHTUNG!

Das Gerät funktioniert nicht ordnungsgemäß, wenn die Entnahmestelle 15 m höher als das Gerät liegt.

Gerät aufstellen

1. Bereiten Sie einen ebenen und festen Standort vor.
2. Stellen Sie das Gerät waagrecht und überflutungssicher auf.
 - ⇒ *Das Gerät muss vor Regen und direktem Wasserstrahl geschützt sein.*



Im täglichen Betrieb (Automatikbetrieb) müssen Sie durch geeignete Maßnahmen ausschließen, dass bei Störungen am Gerät Folgeschäden durch die Überflutung von Räumen entstehen.

Saugleitung anschließen

1. Wählen Sie die Länge der Saugleitung (Abb. B -14) so aus, dass die Pumpe nicht trockenlaufen kann. Die Saugleitung muss sich immer mindestens 30 cm unter der Wasseroberfläche befinden.
2. Schließen Sie die Saugleitung an. Achten Sie dabei auf dichten Anschluss, ohne das Gewinde zu beschädigen.
 - ⇒ *Wir empfehlen den Einbau flexibler Leitungen am Pumpeneingang (Abb. A -7). So kann kein mechanischer Druck oder Zug auf die Pumpe ausgeübt werden.*
3. Saugleitung stets steigend verlegen.



Beträgt die Ansaughöhe mehr als 4 m, muss ein Saugschlauch mit einem Durchmesser größer 1“ montiert werden. Wir empfehlen das Verwenden einer AL-KO Sauggarnitur mit Saugschlauch, Saugkorb und Rückflusstop. Fragen Sie Ihren Fachhändler.

Druckleitung montieren

1. Schrauben Sie den Verbindungsniessel (Abb. B -12) mit dem Runddichtring (Abb. B -13) in den Pumpenausgang (Abb. A -4).
2. Schrauben Sie den Winkelniessel (Abb. B -10) mit Dichtung (Abb. B -11) auf den Verbindungsniessel (Abb. B -12) und drehen Sie den Winkelniessel in die gewünschte Richtung.
3. Befestigen Sie eine Druckleitung (Abb. B -8) am Winkelniessel (Abb. B -10).

INBETRIEBNAHME



Bei der Erstinbetriebnahme erscheinen im Display (Abb. E -24) alle Informationen in Englisch. Die gewünschte Sprache mit der MODE-Taste (-25) auswählen und mit der SET-Taste (-26) bestätigen.

Gerät befüllen



ACHTUNG!

Trockenlauf zerstört die Pumpe! Die Pumpe muss vor jeder Inbetriebnahme bis zum Überlauf mit Wasser gefüllt sein, damit sie sofort ansaugen kann.

1. Öffnen Sie die Einfüllschraube (Abb. A -3) mit dem Filterschlüssel.
2. Füllen Sie über die Einfüllschraube Wasser ein, bis die Markierung am Pumpengehäuse erreicht ist.
3. Schrauben Sie die Einfüllschrauben wieder ein.



Um die Ansaugzeit zu verkürzen, den Saugschlauch vor dem Anschrauben mit Wasser füllen.

Erstinbetriebnahme des Geräts

1. Öffnen Sie einen in der Druckleitung vorhandenen Verschluss (Ventil, Spritzdüse, Wasserhahn).
2. Stecken Sie den Netzstecker des Anschlusskabels in die Steckdose.

- ⇒ Die Pumpe beginnt zu fördern.
3. Wenn sich im austretenden Wasser keine Luft mehr befindet, schließen Sie den Verschluss in der Druckleitung.
- ⇒ Die Pumpe schaltet ohne Durchfluss nach Druckaufbau automatisch ab.
 - ⇒ Der Hauswasserautomat ist betriebsbereit. Im Display wird AUTO O und FLOW O angezeigt.

Betrieb

1. Nehmen Sie das Gerät wie beschrieben in Betrieb (Erstinbetriebnahme des Gerätes).
 - ⇒ Der Hauswasserautomat ist elektronisch geregelt und arbeitet nach Erstinbetriebnahme vollautomatisch.
2. Bei Entnahme von Wasser an der Druckseite schaltet die Pumpe ein. Im Display wird ON X und PRESSURE sowie der tatsächliche Druck angezeigt.



Wenn nach 20 Sekunden noch kein Wasser über die Saugleitung angesaugt wird schaltet die Pumpe in einen Kontrollmodus. Die Pumpe läuft dabei weiter und im Display wird CHECK SUCTION SIDE angezeigt.



Sollte nach ca. 90 Sekunden noch kein Wasser über die Saugleitung (Abb. B -14) angesaugt werden, schaltet der Trockenlaufschutz die Pumpe ab, und im Display wird ALARM und SUCTION SIDE angezeigt. Fehlersuche und deren Behebung, siehe Hilfe bei Störungen.



Hat sich die Pumpe öfter ein- und ausgeschaltet, obwohl keine Wasserentnahme erfolgt ist, schaltet die Pumpe zum Schutz vor Überhitzung ab und im Display ALARM und PRESSURE SIDE angezeigt. Fehlerursache und deren Behebung, siehe Hilfe bei Störungen.

Pumpe ausschalten

1. Ziehen Sie den Netzstecker aus der Steckdose.
2. Schließen Sie die in der Druckleitung vorhandenen Verschlüsse (Ventile, Spritzdüsen, Wasserhahn).



VORSICHT!

Verletzungsgefahr durch heißes Wasser

Bei längerem Betrieb gegen die geschlossene Druckseite (>10 min) kann sich das Wasser in der Pumpe stark erhitzen und unkontrolliert austreten! Trennen Sie das Gerät vom Netz und lassen Sie Pumpe und Wasser abkühlen. Nehmen Sie das Gerät erst nach Beheben aller Mängel wieder in Betrieb!

Die Verletzungsgefahr durch heißes Wasser kann bei:

- unsachgemäßer Installation
- geschlossene Druckseite
- Wassermangel in der Saugleitung oder
- defektem Druckschalter entstehen.

Vorgehen

1. Trennen Sie das Gerät vom Netz und lassen Sie Pumpe und Wasser abkühlen.
2. Überprüfen Sie Gerät, Installation und Wasserstand.
3. Nehmen Sie das Gerät erst nach Beheben aller Mängel wieder in Betrieb!

WARTUNG UND PFLEGE



ACHTUNG!

Vor Beginn aller Wartungs- und Pflegearbeiten ist die Pumpe vom Netz zu nehmen. Netzstecker aus der Steckdose ziehen.

Pumpe spülen

Nach Förderung von chlorhaltigem Schwimmbadwasser oder Flüssigkeiten, die Rückstände hinterlassen, muss die Pumpe mit klarem Wasser gespült werden.

Filter reinigen

1. Ablassschraube Filterraum (Abb. A -6) der Entleerungsöffnung abschrauben, Filterraum entleeren und Entleerungsöffnung wieder verschließen.
2. Klarsichtdeckel Filter (Abb. A -1) mithilfe des Filterschlüssels (Abb. C -15/D) abschrauben.
3. Filter (Abb. C -16/C-17) aus dem Filtergehäuse (Abb. A -2) herausnehmen und unter fließendem Wasser reinigen.
4. Filtergehäuse und Klarsichtdeckel Filter reinigen.

5. Vor dem Einbau des Filters die Dichtungen Filter (Abb. C -16) und die Dichtung Gehäuse (Abb. C -20) auf Beschädigung prüfen, bei Bedarf erneuern.
6. Filter einbauen, Klarsichtdeckel Filter aufschrauben und mit dem Filterschlüssel handfest anziehen.

Rückschlagventil reinigen

1. Filter aus- und einbauen (siehe Abschnitt „Filter reinigen“).
2. Rückschlagventil (Abb. C -18) herausschrauben und unter fließendem Wasser reinigen .
3. Dichtung (Abb. C -19) bei Bedarf erneuern.
4. Rückschlagventil einbauen.

Schwimmkörper reinigen

1. Druckleitung (Abb. B -8) mit Winkelnippel (Abb. B -10) und Verbindungs-nippel (Abb. B -12) ausschrauben.
2. Einschraubnippel (Abb. D -21) mit Dichtung (Abb. D -22) ausschrauben. Einbaulage Schwimmkörper (Abb. D -23) merken. Schwimmerkörper herausziehen und reinigen.
3. Schwimmkörper wieder einbauen - Einbaulage beachten (Abb. D).

Verstopfungen beseitigen

1. Trennen Sie das Gerät vom Netz und sichern Sie es gegen Wiedereinschalten.
2. Entfernen Sie den Saugschlauch am Pumpeneingang.
3. Schließen Sie den Druckschlauch an die Wasserleitung an.
4. Lassen Sie Wasser durch das Pumpengehäuse laufen, bis sich die Verstopfung auflöst.
5. Prüfen Sie durch kurzes Einschalten, ob die Pumpe freidreht.
6. Nehmen Sie das Gerät wie beschrieben wieder in Betrieb.

LAGERUNG



Bei Frostgefahr muss das System vollständig entleert werden (Pumpe, Leitungen, und Vorratsbehälter und Filterraum).

1. Entleeren Sie die Saug- (Abb. B -14) und Druckleitung (Abb. B -8).
2. Schrauben Sie die Ablassschrauben (Abb. A -6/A-6a) heraus und lassen Sie das Wasser aus der Pumpe auslaufen.
3. Schrauben Sie die Ablassschrauben (Abb. A -6/A-6a) wieder ein und lagern Sie Pumpe und Leitungen frostfrei.

DISPLAY-ANZEIGEN

- Bei der Erstinbetriebnahme erscheinen im Display alle Informationen in Englisch.
- Alle Funktionen können mit der Taste MODE aufgerufen werden. Die aufgerufenen Anzeigen/Funktionen werden mit der SET-Taste bestätigt.



Die in der zweiten Zeile des Displays angezeigten Informationen sind zum Teil als Lauftexte ausgeführt, die als Information kontinuierlich durchlaufen.

Normalbetrieb und Zusatzfunktionen

Sprache einstellen

Display-Anzeige	Schaltzustand	Funktion / Maßnahmen
	Pumpe in Betrieb oder Pumpe ausgeschaltet	MODE-Taste länger als 3 Sekunden drücken, die Bedienersprache ist aktiviert. Durch Drücken der MODE-Taste (30) die Bedienersprache wechseln. Neue Bedienersprache mit SET-Taste bestätigen.

Erstinbetriebnahme des Geräts

Display-Anzeige	Schaltzustand	Funktion / Maßnahmen
-----------------	---------------	----------------------

Erstinbetriebnahme des Geräts

AUTO	0	MODE
DURCHFLUS		
	0 L/H	SET

Pumpe in betriebsbereit

Bei Wasserentnahme läuft die Pumpe automatisch an.

Pumpe läuft in Normalbetrieb

EIN	X	MODE
DRUCK		
	2,0 BAR	SET

Pumpe ist eingeschaltet und fördert Wasser.
⇒ *Der Druck wird angezeigt.*

EIN	X	MODE
DURCHFLUS		
	3300 L/H	SET

Pumpe ist eingeschaltet und fördert Wasser.
⇒ *Der Durchfluss wird angezeigt.*

Drehendes X hinter ON symbolisiert Pumpe EIN

Pumpe im Automatikbetrieb, pumpt nicht

AUTO	0	MODE
DURCHFLUS		
	0 L/H	SET

Pumpe ist eingeschaltet, sie fördert jedoch kein Wasser.
⇒ *Es gibt keinen Durchfluss; es wird 0 l/h wird angezeigt.*

Beim Öffnen der Druckleitung (Ventile, Spritzdüsen, Wasserhahn...) läuft die Pumpe automatisch an.

AUTO	0	MODE
DRUCK		
	4,0 BAR	SET

Pumpe ist eingeschaltet, sie fördert jedoch kein Wasser.
⇒ *Der Druck wird angezeigt.*

Beim Öffnen der Druckleitung (Ventile, Spritzdüsen, Wasserhahn...) läuft die Pumpe automatisch an.

0 hinter AUTO symbolisiert Pumpe aus

Fördermengen anzeigen

Folgende Informationen sind durch Drücken der MODE Taste sowohl im Betrieb (ON) als auch im AUTO-Zustand möglich.

AUTO	0	MODE
GESAMTME		
	98 m3	SET

⇒ *Anzeige der bisher geförderten Wassermenge.*

Fördermengen anzeigen

	⇨ <i>Anzeige der bisher geförderten Teil-Wassermenge.</i>	Zum Rückstellen auf Null, Taste SET drücken.
--	---	--

Wechsel zwischen Druck- und Durchflussanzeige sowie Fördermengen durch Drücken der MODE-Taste.

HILFE BEI STÖRUNGEN

VORSICHT! Vor allen Arbeiten zur Störungsbeseitigung den Netzstecker ziehen. Fehler in der elektrischen Anlage durch eine Elektrofachkraft beseitigen lassen.

Störung	Ursache	Beseitigung
Pumpen-Antriebsmotor läuft nicht.	Keine Netzspannung vorhanden.	Sicherungen und Stromzufuhr prüfen.
	Druck und Durchfluss sind außerhalb der Normalwerte, - Pumpe läuft aber weiter.	Meldung erscheint nach 20 s. Pumpe versucht 90 s selbstständig den Fehler zu beheben. Keine Maßnahme nötig. Besteht der Fehler nach 90s weiterhin schaltet die Pumpe zum Schutz vor Trockenlauf ab.
	Pumpe wurde zum Schutz vor Trockenlauf abgeschaltet.	Es besteht ein Fehler auf Saugseite. Nach Fehlerbehebung mit SET bestätigen. Pumpe läuft dann wieder an. Achtung vor heißem Wasser bei Wiederanlauf.
	Undichtigkeit auf der Saugseite.	Saugventil und Saugschlauch prüfen.
	Undichtigkeit am Filterglas.	Dichtung Filterglas prüfen, Filterglas nachziehen.
	Undichtigkeit Ablassschraube Filterraum.	Dichtung Ablassschraube prüfen, Ablassschraube nachziehen.
	Schlauchende nicht im Wasser, Wasserspeicher (z.B. Zisterne oder Brunnen) leer. Pumpe saugt Luft.	Die Sauleitung muss sich immer mindestens 30cm unter der Wasseroberfläche befinden.
	Filter stark verschmutzt.	Filter reinigen.
	Saugseitige Verstopfung	Schmutz im Ansaugbereich entfernen.
	Durchfluss geringer als 300 l/h.	Durchfluss erhöhen.

Störung	Ursache	Beseitigung
	<p>Die Pumpe hat sich öfter ein- und ausgeschaltet, obwohl keine Wasserentnahme erfolgt ist.</p> <p>⇒ <i>Pumpe wurde zum Schutz vor Überhitzung abgeschaltet.</i></p>	<p>Es besteht ein Fehler auf der Druckseite, z.B. Undichtigkeit.</p> <p>Auch kleine Undichtigkeiten an Wasserhähnen und Toiletten sind die Ursache für Druckabfall im System.</p> <p>Prüfen Sie Druckleitung und Verbraucher auf Undichtigkeit.</p> <p>Prüfen und reinigen Sie das Rückschlagventil (18) im Filterraum.</p> <p>Nach Fehlerbehebung mit SET bestätigen- Pumpe läuft dann wieder an.</p> <p>Achtung vor heißem Wasser bei Wiederanlauf!</p>



Bei nicht behebbaren Störungen wenden Sie sich bitte an unseren zuständigen Kundendienst.

ENTSORGUNG



Ausgediente Geräte, Batterien oder Akkus nicht über den Hausmüll entsorgen!

Verpackung, Gerät und Zubehör sind aus recyclingfähigen Materialien hergestellt und entsprechend zu entsorgen.

GARANTIE

Etwaige Material- oder Herstellungsfehler am Gerät beseitigen wir während der gesetzlichen Verjährungsfrist für Mängelansprüche entsprechend unserer Wahl durch Reparatur oder Ersatzlieferung. Die Verjährungsfrist bestimmt sich jeweils nach dem Recht des Landes, in dem das Gerät gekauft wurde.

Unsere Garantiezusage gilt nur bei:

- beachten dieser Bedienungsanleitung
- sachgemäßer Behandlung
- verwenden von Original-Ersatzteilen

Die Garantie erlischt bei:

- eigenmächtigen Reparaturversuchen
- eigenmächtigen technischen Veränderungen
- nicht bestimmungsgemäßer Verwendung

Von der Garantie ausgeschlossen sind:

- Lackschäden, die auf normale Abnutzung zurückzuführen sind
- Verschleißteile, die auf der Ersatzteilkarte mit Rahmen [xxx xxx (x)] gekennzeichnet sind
- Verbrennungsmotoren (hier gelten die Garantiebestimmungen der jeweiligen Motorenhersteller)

Die Garantiezeit beginnt mit dem Kauf durch den ersten Endabnehmer. Maßgebend ist das Datum auf dem Kaufbeleg. Wenden Sie sich bitte mit dieser Erklärung und dem Original-Kaufbeleg an Ihren Händler oder die nächste autorisierte Kundendienststelle. Die gesetzlichen Mängelansprüche des Käufers gegenüber dem Verkäufer bleiben durch diese Erklärung unberührt.

EG-KONFORMITÄTSERKLÄRUNG

Hiermit erklären wir, dass dieses Produkt in der von uns in Verkehr gebrachten Ausführung, den Anforderungen der harmonisierten EU-Richtlinien, EU-Sicherheitsstandards und den produktspezifischen Standards entspricht.

Produkt

Hauswasserwerk
Seriennummer
 G3043045

Typ

HWA 4000 comfort
 HWA 4500 comfort
 HWA 6000/5 Premium

Hersteller

AL-KO Geräte GmbH
 Ichenhauser Str. 14
 D-89359 Kötz

Bevollmächtigter

Andreas Hedrich
 Ichenhauser Str. 14
 D-89359 Kötz

EU-Richtlinien

2014/35/EU
 2014/30/EU
 2000/14/EU (13)
 2011/65/EU

Harmonisierte Normen

EN 60335-1:2012
 EN 60335-2-41:2012
 EN 62233:2008
 EN 55014-1:2012
 EN 55014-2:2016
 EN 61000-3-2:2014
 EN 61000-3-3:2014

Kötz, den 19.01.2016



Wolfgang Hergeth
 Managing Director

Schalleistungspegel

EN ISO 3744
 HWA 4000 comfort
 gemessen: 80 dB(A)
 garantiert: 82 dB(A)
 HWA 4500 comfort
 gemessen: 81 dB(A)
 garantiert: 83 dB(A)
 HWA 6000/5 Premium
 gemessen: 73 dB(A)
 garantiert: 75 dB(A)

CE
 2015

Konformitätsbewertung

2000/14/EG Anhang V

TRANSLATION OF THE ORIGINAL OPERATING INSTRUCTIONS

Contents

About this handbook.....	14
Product description.....	14
Scope of delivery.....	15
Safety instructions.....	15
Assembly.....	16
Startup.....	16
Maintenance and care.....	17
Storage.....	18
Display indications.....	18
Troubleshooting.....	20
Disposal.....	21
Warranty.....	21
EU declaration of conformity.....	22

PRODUCT DESCRIPTION

This documentation describes various different unit models. Identify your model using the identification plate.

Product overview

Domestic water pump (Fig. A - E)

1	Clear filter cover
2	Pump housing
3	Filling screw
4	Pump outlet/pressure line connection
5	Motor housing
6	Drain screws
7	Pump inlet/suction line connection
8	Pressure line
9	Water tap
10	Elbow nipple
11	Seal
12	Connecting nipple
13	Seal

ABOUT THIS HANDBOOK

- Read this documentation before starting up the machine. This is a precondition for safe working and flawless operation.
- Observe the safety warnings in this documentation and on the product.
- This documentation is a permanent integral part of the product described and must be passed on to the new owner if the product is sold.

Explanation of symbols



CAUTION!

Following these safety warnings carefully can prevent personal injury and/or material damage.



Special instructions for greater ease of understanding and improved handling.

14	Suction line
15	Filter spanner
16	Filter seal
17	Filter
18	Check valve
19	Check valve seal
20	Housing seal
21	Screw-in nipple
22	Seal
23	Measuring unit float body
24	Display
25	MODE button
26	SET button

Designated use

The unit is intended for private use in the house and garden, and is exclusively suited to pumping clean water and rainwater.

It is suitable for:

- Watering the garden and premises
- Water supply in the house
- Pressure increase in the water supply.



If the pressure of the water supply is increased, the local regulations must be observed. Your sanitation expert will provide the necessary information.

Possible misuse

The house water system is not suitable for the conveying:

- Water containing sand, salt water and waste water with textile and paper content
- Aggressive, corrosive, explosive or fuming chemicals or liquids
- Fluids above 35°C.



The unit is not allowed to be used for pumping water for use in food or beverages.

The unit is not suitable for continuous use.

SCOPE OF DELIVERY

The unit is supplied ready for operation, with key for filter cover, elbow nipple and operating instructions.

Function

The described unit is an automatically working pump. The pump switches itself on and off according to the pressure (see technical data). When a draw-off point is opened, the pump draws in water through the pump inlet (7) and pumps it through the pressure line connection (4) to the draw-off point.

The pump switches itself off automatically about 20 seconds after the draw-off point is closed.

Thermal protection

The unit is fitted with a thermal protection switch which switches the motor off in the event of overheating. The pump switches on again automatically after a cooling down period of approx. 15 - 20 minutes.

Dry-run protection

The unit is provided with dry-run protection. The dry-run protection switches the pump off after about 90 seconds if water is not being drawn up or if the suction line is damaged.

Pressure sensor

The unit is provided with a pressure sensor. This sensor automatically switches the pump off and on.

Display indicator

For displaying the operational conditions and fault messages, the unit is equipped with a display (Fig. E -24). With the MODE button (E -25) you can select various different settings and displays and confirm with the SET button (-26).

SAFETY INSTRUCTIONS



CAUTION!

Risk of injury!

Use the machine and the extension cable only in perfect working order. Damaged equipment may not be operated.

Do not disable safety and protective devices!

- Children, or people who are not familiar with the operating instructions, are not allowed to use the machine.
- Never lift, transport or suspend the unit using the connection cable.
- Unilateral modifications or conversions of the unit are prohibited.

Electrical safety



CAUTION!

Danger when touching voltage conducting parts!

Disconnect the plug from the mains if the extension cable is damaged or severed!

We recommend connecting a RCD (residual current operated device) having a nominal residual current of < 30 mA.

- The pump may not be operated while people are in the pool or pond.
- The house mains voltage must agree with the details quoted in the technical data, do not use any other supply voltage.
- The unit must only be operated with an electrical installation in accordance with DIN/ VDE 0100, Part 737, 738 and 702. Protection must be provided by a 10 A line protection switch and a RCCD (residual current operated device) having a nominal residual current of 10/30 mA.

- Use only extension cables that are suitable for use outdoors - minimum cross-section 1.5 mm². Cable drums should always be unrolled completely.
- Damaged or brittle extension cables must not be used.
 - ⇒ *Check the condition of your extension cable each time you start to use the equipment.*

ASSEMBLY



CAUTION!

The unit will not function correctly if the draw-off point is 15 m higher than the unit.

Erect the unit

1. Prepare a flat solid area for erection.
2. Erect the unit horizontally and where it will not be flooded.
 - ⇒ *The unit must be protected from the rain and direct water jet impingement.*



In day-to-day operation (automatic mode) you must take measures to exclude the possibility that flooding of the room occurs as a result of malfunctions on the unit.

Connect the suction line

1. Select the length of the suction line (*Fig. B -14*) so that the house water system cannot run dry. The suction line must always be at least 30 cm under the surface of the water.
2. Connect the suction line. Make sure that the connection does not leak, without damaging the thread.
 - ⇒ *We recommend using flexible hoses at the pump inlet (Fig. A -10). This prevents mechanical tension or pressure from being exerted on the house water system.*
3. Always lay the suction line with an uphill gradient.



If the suction height is more than 4 m, you must use a suction hose having a diameter greater than 1". We recommend the use of an AL-KO suction unit with suction hose, suction filter and flow-back stop. Ask your expert dealer.

Fitting the pressure line

1. Screw the connecting nipple (*Fig. B -12*) with the round seal ring (*Fig. B -13*) into the pump outlet (*Fig. A -4*).
2. Screw the elbow nipple (*Fig. B -10*) with seal (*Fig. B -11*) onto the connecting nipple (*Fig. B -12*) and turn the elbow nipple in the desired direction.
3. Fix a pressure line (*Fig. B -8*) onto the elbow nipple (*Fig. B -10*).

STARTUP



On initial commissioning the display (*Fig. E -24*) shows all information in English. Select the desired language with the MODE button (-25) and confirm with the SET button (-26).

Filling the unit



CAUTION!

Dry running will destroy the pump! The pump must be filled with water up to the overflow before each use so that it can draw water immediately.

1. Open the filling screw (*Fig. A -3*) with the filter key.
2. Fill with water via the filling screw until the marl on the pump housing is reached.
3. Screw the filling screw back in position.



In order to reduce the suction time, fill the suction hose with water before screwing in position.

Initial start-up of the unit

1. Open a closing-off device (valve, spray nozzle, water tap) in the pressure line.
2. Insert the mains plug on the connection cable into the plug socket.
 - ⇒ *The pumps starts to pump.*
3. When no more air comes out with the water, close the closing off device in the pressure line.
 - ⇒ *The pump switches off when the flow stops, after building up pressure.*
 - ⇒ *The domestic water pump is ready for operation. The display shows AUTO O and FLOW O.*

Operation

1. Take the unit into operation as described (initial start-up of the unit).
 - ⇒ *The domestic water pump is electronically controlled and operates fully automatically after initial start-up.*
2. The pump switches on when water is drawn off at the pressure side. The display shows ON X and PRESSURE as well as the actual pressure.



If no water has been drawn in through the suction line within 20 seconds, the pump switches to a checking mode. In this, the pump continues to run and the display shows CHECK SUCTION SIDE.



If no water is drawn in via the suction line (*Fig. B -14*) in approx. 90 seconds, the dry-run protection switches off the pump, and the display shows ALARM and SUCTION SIDE. Troubleshooting and fault rectification, see Help in case of malfunctions.



If the pump switches on and off frequently although no water is being drawn off, the pump will switch itself off to protect against overheating and the display shows ALARM and PRESSURE SIDE. Troubleshooting and fault rectification, see Help in case of malfunctions.

Switching the pump off

1. Remove the mains plug from the plug socket.
2. Close the closing off devices (valves, spray nozzles, water tap) in the pressure line.



CAUTION!

Danger of injury from hot water

In extended use against the closed pressure side (>10 min.), the water in the pump can be severely heated up and can be emitted in an uncontrolled manner! Isolate the unit from the mains and allow the pump and water to cool down. Start the unit again only after all the faults have been rectified!

The risk of injury from hot water can arise if:

- the installation is not correct
- the pressure side is closed off
- there is a lack of water in the suction line, or if
- the pressure switch is defective.

Procedure

1. Isolate the unit from the mains and allow the pump and water to cool down.
2. Check the unit, the installation and water level.
3. Start the unit again only after all the faults have been rectified!

MAINTENANCE AND CARE



CAUTION!

The pump must be isolated from the mains before any maintenance and service work. Remove the mains plug from the plug socket.

Flushing the pump

After conveying swimming pool water containing chlorine or fluids that leave a residue the pump must be flushed out with clear water.

Cleaning the filter

1. Unscrew the drain screw filter chamber (*Fig. A -6*) of the draining opening, drain the filter chamber and close the draining opening again.
2. Clear filter cover (*Fig. A -1*) using the filter key (*Fig. C -15/D*).
3. Remove the filter (*Fig. C -16/C-17*) from the filter housing (*Fig. A -2*) and clean under flowing water.
4. Cleaning the filter housing and clear sight filter cover.
5. Before fitting the filter, check the filter seal (*Fig. C -16*) and the housing seal (*Fig. C -20*) for damage, and replace if necessary.
6. Fit the filter, screw the filter clear sight cover in place and tighten hand-tight with the filter key.

Cleaning the check valve

1. Removing and fitting the filter (see Section "Cleaning the Filter").
2. Check valve (*Fig. C -18*) and clean under flowing water.
3. Replace seal (*Fig. C -19*) if necessary.
4. Fit check valve.

Unscrew float body

1. Pressure line (Fig. B -8) with elbow nipple (Fig. B -10) and connecting nipple (Fig. B -12) must be unscrewed.
2. Unscrew screw-in nipple (Fig. D -21) with seal (Fig. D -22) . Note the fitting position of the float body (Fig. D -23) . Pull out the float body and clean it.
3. Replace the float body - note fitting position (Fig. D).

Remove blockages

1. Isolate the unit from the mains and secure against switching on again.
2. Remove the suction hose from pump inlet.
3. Connect the pressure hose to the water supply.

4. Allow water to run through the pump housing until the blockage is removed.
5. Check that the pump is running freely by switching it on briefly.
6. Start the house water system again as described.

STORAGE



If there is a risk of frost, the entire system must be drained (pump, lines, storage vessel and filter chamber).

1. Drain the suction line (Fig. B -14) and the pressure line (Fig. B -8).
2. Unscrew the drain screws (Fig. A -6/A-6a) and allow the water to flow out of the pump.
3. Screw the drain screws (Fig. A -6/A-6a) back in position and store the pump, lines and storage vessel in a frost-free environment.

DISPLAY INDICATIONS

- On initial commissioning, all information appears on the display in English.
- All functions can be called up using the MODE button. The displays/functions called up are confirmed with the SET button.



The information in the second line of the display is partially shown as running text which provides running information continuously.

Normal operation and additional functions

Setting the language

Display indicator	Switching condition	Function / actions
	Pump running or switched off	Press the MODE button for longer than 3 seconds, the operating language is activated. Change the operating language by pressing the MODE button (30). Confirm the new operating language by pressing the SET button.

Initial start-up of the unit

Display indicator	Switching condition	Function / actions
	Pump ready	Pump starts automatically when water is drawn off.

Pump runs in normal operation

Display indicator	Switching condition	Function / actions
-------------------	---------------------	--------------------

Pump runs in normal operation

	Pump is switched on and is pumping water. ⇒ <i>Pressure is displayed.</i>	
	Pump is switched on and is pumping water. ⇒ <i>Pressure is displayed.</i>	

Rotating X after ON symbolises pump is ON

Pump in automatic mode, not pumping

Display indicator	Switching condition	Function / actions
	Pump is switched on but is not pumping water. ⇒ <i>No through-flow; 0 l/h is displayed.</i>	Pump starts automatically when pressure line is opened (valves, spray nozzles, water tap, etc.).
	Pump is switched on but is not pumping water. ⇒ <i>Pressure is displayed.</i>	Pump starts automatically when pressure line is opened (valves, spray nozzles, water tap, etc.).

0 after AUTO symbolises pump off

Displaying flow rates

The following information can be displayed by pressing the MODE key both during operation (ON) and in AUTO status.

Display indicator	Switching condition	Function / actions
	⇒ <i>Displays the volume of water already conveyed.</i>	
	⇒ <i>Displays the volume of water already pumped.</i>	Press the SET button to reset to zero.

Press the MODE button to switch between displaying the pressure and through-flow as well as flow rate.

TROUBLESHOOTING

**CAUTION!**

Disconnect the mains plug before any fault rectification work. Faults in the electrical system must be rectified by a qualified electrician.

Malfunction	Cause	Rectification
Pump drive motor does not run.	No mains power.	Check fuses and power supply.
	Pressure and through-flow are deviating from normal values, but pump is still running.	Message appears after 20 s. Pump attempts to rectify fault itself for 90 s. No action required. If fault persists after 90 s, pump switches off as dry-run protection.
	Pump is switched off as dry-run protection.	Fault on suction side. Rectify fault and press SET. Pump then starts up again. Attention: hot water when restart occurs.
	Leak on suction side.	Check suction valve and suction hose.
	Leak on filter bowl.	Check filter bowl seal, retighten filter bowl.
	Leak on filter chamber drain screw.	Check drain screw seal, retighten drain screw.
	End of hose not in water, water reservoir (e.g. cistern or borehole) empty. Pump drawing in air.	Suction line must always be at least 30 cm under the surface of the water.
	Filter heavily contaminated.	Clean filter.
	Suction line blockage	Remove dirt from the suction area.
	Flow rate less than 300 l/h.	Increase flow rate.
	Pump switches on and off several times although no water is being drawn off. ⇨ <i>Pump is switched off as protection against overheating.</i>	Fault on pressure side, e.g. leak. Even small leaks on water taps and toilets can cause the system pressure to drop. Check the pressure line and draw-off points for leaks. Check and clean the check valve (18) in the filter chamber. Rectify the fault and confirm with SET - pump then restarts. Attention: hot water when restart occurs!



If the faults cannot be rectified, please contact our customer service department.

DISPOSAL

Do not dispose of worn-out machines or spent batteries (including rechargeable batteries) in domestic waste!

The packaging, machine and accessories are made from recyclable materials and must be disposed of accordingly.

WARRANTY

We will address claims for any defects in materials and workmanship during the statutory period of limitation by means of repairs or replacements of our choice. The period of limitation is governed by the laws of the country in which the machine was purchased.

Our warranty applies only if:

- The machine has been properly handled
- The operating instructions have been adhered to
- Original replacement parts have been used

The warranty is no longer in effect if:

- Efforts have been made to repair the machine
- Technical modifications have been made to the machine
- The machine has not been used for its intended purpose

The warranty does not cover:

- Damage to paint work through normal use
- Parts subject to wear as indicated in the replacement parts list with a box [xxx xxx (x)]
- Internal combustion engines – separate warranty conditions of the respective engine manufacturer apply

The warranty period begins with the purchase by the first buyer. The warranty period begins on the date that appears on the original purchase receipt. In the event of a warranty claim, please contact your supplier or the nearest authorised customer service centre with this warranty declaration and the purchase receipt in hand. This warranty does not affect the legal warranty claims by the purchaser against the seller.

EU DECLARATION OF CONFORMITY

We hereby declare that this product in the version introduced into trade by us, complies with the requirements of the harmonised EU Directives, EU safety standards and the product-specific standards.

Product

Domestic water system

Serial number

G3043045

Type

HWA 4000 comfort

HWA 4500 comfort

HWA 6000/5 Premium

Manufacturer

AL-KO Geräte GmbH

Ichenhauser Str. 14

D-89359 Kötz

Duly authorised person

Andreas Hedrich

Ichenhauser Str. 14

D-89359 Kötz

Kötz, 19.01.2016



Wolfgang Hergeth
Managing Director

EU Directives

2014/35/EU

2014/30/EU

2000/14/EU (13)

2011/65/EU

Sound pressure level

EN ISO 3744

HWA 4000 comfort

measured: 80 dB(A)

guaranteed: 82 dB(A)

HWA 4500 comfort

measured: 81 dB(A)

guaranteed: 83 dB(A)

HWA 6000/5 Premium

measured: 73 dB(A)

guaranteed: 75 dB(A)

Harmonised standards

EN 60335-1:2012

EN 60335-2-41:2012

EN 62233:2008

EN 55014-1:2012

EN 55014-2:2016

EN 61000-3-2:2014

EN 61000-3-3:2014

2015

Conformity evaluation

2000/14/EC Appendix V

**VERTALING VAN DE ORIGINELE
GEBRUIKERSHANDLEIDING****Inhoudsopgave**

Over dit handboek.....	23
Productbeschrijving.....	23
Inhoud van de levering.....	24
Veiligheidsvoorschriften.....	24
Montage.....	25
Inbedrijfstelling.....	25
Onderhoud.....	26
Opslag.....	27
Aanduidingen op display.....	27
Hulp bij storingen.....	29
Afvoeren.....	30
GARANTIE.....	31
Verklaring van Conformiteit voor EU.....	32

PRODUCTBESCHRIJVING

In deze documentatie worden meerdere apparaatmodellen beschreven. U kunt uw model identificeren aan de hand van het typeplaatje.

Productoverzicht**Huiswaterautomaat (afbeeldingen A - E)**

1	Filter in transparant deksel
2	Pomphuis
3	Vulplug
4	Pompuitgang/aansluiting drukleiding
5	Motorbehuizing
6	Afvoerstoppen
7	Pompingang/aansluiting aanzuigleiding
8	Drukleiding
9	Waterkraan
10	Elleboogstuk
11	Afdichting
12	Verbindingsnippel
13	Afdichting

OVER DIT HANDBOEK

- Lees deze documentatie vóór ingebruikname door. Dit is een voorwaarde voor veilig werken en storingsvrij gebruik.
- Neem de veiligheidsvoorschriften en waarschuwingen in deze documentatie en op het product in acht.
- Deze documentatie is permanent onderdeel van het beschreven product en dient bij verkoop aan de koper te worden overgedragen.

Legenda**LET OP!**

Het nauwkeurig in acht nemen van deze waarschuwingen kan verwondingen en/of materiële schade voorkomen.



Speciale aanwijzingen voor een beter begrip en gebruik.

14	Aanzuigleiding
15	Filtersleutel
16	Filterafdichting
17	Filter
18	Terugslagklep
19	Afdichting terugslagklep
20	Afdichting behuizing
21	Schroefnippel
22	Afdichting
23	Vlotter meeteenheid
24	Display
25	MODE-toets
26	SET-toets

Reglementair gebruik

Het apparaat is bedoeld voor particulier gebruik in huis en tuin en is uitsluitend geschikt voor het verpompen van schoon water en regenwater.

Het apparaat is geschikt voor:

- Bewatering van de tuin en op het perceel
- Watervoorziening in het huis
- Drukverhoging van de watervoorziening.



Bij gebruik voor drukverhoging van de watervoorziening moet de lokale regelgeving in acht worden genomen. Uw leverancier voor sanitair kan u hierover inlichten.

Mogelijk foutief gebruik

De huiswaterpomp is niet geschikt voor het verpompen van:

- zandhoudend water, zout water en vuil water dat textiel- en papierdeeltjes bevat
- agressieve, bijtende, explosieve of gas producerende chemicaliën of vloeistoffen
- Vloeistof warmer dan 35°C.



Het apparaat mag niet worden gebruikt voor het verpompen van water voor levensmiddelen of dranken.
Het apparaat is niet geschikt voor continue gebruik.

INHOUD VAN DE LEVERING

Het apparaat wordt bedrijfsklaar geleverd met een sleutel voor het filterdeksel, een elleboogstuk en de gebruikershandleiding.

Werking

Het beschreven apparaat is een automatisch werkende pomp. De pomp schakelt drukafhankelijk in en uit (zie de technische gegevens). Wanneer er een waterafnamepunt wordt geopend, zuigt de pomp water aan via de pompingang (7) en wordt dit water via de drukleidingaansluiting (4) naar het afnamepunt verpompt.

De pomp schakelt ca. 20 seconden na het sluiten van het afnamepunt automatisch uit.

Thermische beveiliging

Het apparaat is uitgerust met een thermische beveiliging die de motor uitschakelt bij oververhitting. Na een afkoelfase van circa 15 - 20 minuten schakelt de pomp weer automatisch in.

Droogloopbeveiliging

Het apparaat is uitgevoerd met een droogloopbeveiliging. De droogloopbeveiliging schakelt na ca. 90 seconden de pomp uit wanneer er geen water wordt aangezogen of als de aanzuigleiding beschadigd is.

Druksensor

Het apparaat is voorzien van een druksensor. Dankzij deze sensor wordt de pomp automatisch in- en uitgeschakeld.

Weergave op display

Voor de weergave van bedrijfscondities en foutmeldingen is het apparaat met een display (*Afb. E-24*) uitgerust. Met de MODE-toets (*E-25*) kunnen de verschillende instellingen en weergaven worden geselecteerd en met de SET-toets (*-26*) worden deze bevestigd.

VEILIGHEIDSVOORSCHRIFTEN



LET OP!

Risico op letsel!

Gebruik het apparaat en de verlengkabel uitsluitend in onbeschadigde toestand! Beschadigde apparaten mogen niet worden gebruikt.

Veiligheidsfuncties en beveiligingen mogen niet buiten werking worden gesteld!

- Kinderen of personen die de gebruikshandleiding niet hebben gelezen, mogen het apparaat niet gebruiken.
- Het apparaat mag nooit aan de aansluitkabel worden opgetild, vervoerd of bevestigd.
- Het eigenhandig aanbrengen van veranderingen of ombouwen van het apparaat is verboden.

Elektrische veiligheid



VOORZICHTIG!

Risico bij het aanraken van stroomvoerende onderdelen!

Haal de stekker meteen uit het stopcontact wanneer de verlengkabel werd beschadigd of is doorsneden! Wij raden aan het apparaat aan te sluiten via een FI-aardlekschakelaar met een nominale lekstroom van < 30 mA.

- Wanneer er zich personen in het zwembad of de tuinvijver bevinden, mag de pomp niet worden bediend.
- De spanning van het lichtnet in huis moet overeenstemmen met de vermeldingen voor netspanning in de Technische Gegevens; gebruik geen andere voedingsspanning.

- Het apparaat mag uitsluitend worden gebruikt met een elektrische inrichting die voldoet aan de vereisten vermeld in DIN/VDE 0100, Paragraaf 737, 738 en 702. Ter beveiliging moet een hoofdschakelaar van 10 A en een aardlekschakelaar met een nominale lekstroom van 10/30 mA worden geïnstalleerd.
- Gebruik alleen een verlengingskabel die geschikt is voor gebruik buitenshuis en met een minimale doorsnede van 1,5 mm². Wikkel een kabeltrommel altijd helemaal af.
- Beschadigde of sterk verslechterde verlengingskabels mogen niet gebruikt worden.
 - ⇒ *Controleer vooraf aan de ingebruikname de conditie van uw verlengingskabels.*

MONTAGE



LET OP!

Het apparaat zal niet goed functioneren wanneer het waterafnamepunt zich 15 meter hoger bevindt dan het apparaat.

Apparaat opstellen

1. Zorg voor een vlakke en stevige installatieplek.
2. Plaats het apparaat waterpas en zodanig dat deze beveiligd is tegen overstroming.
 - ⇒ *Zorg dat het apparaat beschermd is tegen regen en eventuele rechtstreekse waterstralen.*



Voor dagelijks gebruik (automatisch bedrijf) moet door passende maatregelen worden verhinderd dat het apparaat bij storingen gevolgschade kan ondervinden door overstroming van de installatieruimte.

Aansluiten van aanzuigleiding

1. Kies een zodanige lengte voor de aanzuigleiding (Afb. B -14) dat de huiswaterpomp niet kan drooglopen. De aanzuigleiding moet zich steeds minstens 30 cm onder het wateroppervlak bevinden.
2. Sluit de aanzuigleiding aan. Zorg daarbij voor een goed afgedichte aansluiting, zonder de schroefdraad te beschadigen.
 - ⇒ *Wij raden aan om flexibele leidingen te monteren bij de pompingang (Afb. A -7). U voorkomt zo dat er mechanische druk of trekkracht op de huiswaterpomp wordt uitgeoefend.*

3. De aanzuigleiding moet altijd omhoog lopend worden gemonteerd.



Als de aanzuighoogte meer is dan 4 m, moet een aanzuigslang met een diameter van meer dan 2,5 cm (1 inch) worden gemonteerd. Wij raden het gebruik aan van een AL-KO aanzuigset met aanzuigslang, aanzuigkorf en terugstroomafsluiter. Informeer bij uw vakhandel.

Monteren van drukleiding

1. Schroef de verbindingsnippel (Afb. B -12) samen met de ronde afdichting (Afb. B -13) in de pompingang (Afb. A -4).
2. Schroef het elleboogstuk (Afb. B -10) samen met de afdichting (Afb. B -11) op de verbindingsnippel (Afb. B -12) en draai het elleboogstuk in de gewenste richting.
3. Bevestig een drukleiding (Afb. B -8) aan het elleboogstuk (Afb. B -10).

INBEDRIJFSTELLING



Bij de eerste inbedrijfname verschijnt op het display (Afb. E -24) alle informatie in het Engels. U kunt de gewenste taal met de MODE-toets (-25) selecteren en met de SET-toets (-26) bevestigen.

Het apparaat vullen



LET OP!

Bij drooglopen raakt de pomp beschadigd! De tuinpomp moet vooraf aan elke ingebruikname steeds worden gevuld met water tot hij overloopt, zodat hij direct kan gaan aanzuigen.

1. Open de vulplug (Afb. A -3) met de filtersleutel.
2. Vul via de vulopening met water tot aan de markering op het pomphuis.
3. Draai de vulplug er weer in.



Om de aanzuigtijd te verkorten moet de aanzuigslang met water worden gevuld voordat u deze aankoppelt.

Eerste inbedrijfname van het apparaat

1. Open de in de drukleiding aanwezige afsluiters (klep, sproeier, waterkraan).
2. Steek de stekker van de aansluitkabel in het stopcontact.

- ⇒ *De pomp begint met het verpompen van water.*
- 3. Zodra zich in het uitstromende water geen lucht meer bevindt, sluit u de afsluiter in de drukleiding.
 - ⇒ *De pomp schakelt automatisch uit zodra er na drukopbouw geen waterdoorstroming bestaat.*
 - ⇒ *De huiswaterautomaat is nu bedrijfsklaar. Op het display wordt AUTO O en FLOW O weergegeven.*

Gebruik

1. Neem het apparaat in bedrijf zoals eerder beschreven (onder Eerste inbedrijfname van het apparaat).
 - ⇒ *De huiswaterautomaat heeft een elektronische regeling en de werking verloopt na de eerste inbedrijfname volautomatisch.*
2. Wanneer er water wordt afgenomen aan de drukzijde, schakelt de pomp in. Op het display wordt ON X (AAN X) en PRESSURE (DRUK) weergegeven en de actuele drukwaarde wordt getoond.



Wanneer er na 20 seconden nog geen water via de zuigleiding is aangezogen, schakelt de pomp naar een controlemodus. De pomp draait dan weer en op het display wordt CHECK SUCTION SIDE (CONTROLEER AANZUIGZIJDE) getoond.



Wanneer er na 90 seconden nog geen water via de aanzuigleiding (Afb. B -14) is aangezogen, schakelt de droogloopbeveiliging de pomp uit en wordt op het display ALARM en SUCTION SIDE (AANZUIGZIJDE) getoond. Zie onder Hulp bij storingen voor het zoeken naar de oorzaak van storingen en het oplossen hiervan.



Wanneer de pomp dikwijls in- en uitschakelt terwijl er geen sprake is van waterafname, schakelt de pomp ter beveiliging tegen oververhitting uit en toont het display de meldingen ALARM en PRESSURE SIDE (DRUKZIJDE) getoond. Zie onder Hulp bij storingen voor de oorzaak van storingen en het oplossen hiervan.

Uitschakelen van de pomp

1. Haal de lichtnetstekker uit het stopcontact.
2. Open de in de drukleiding aanwezige afsluiters (ventiel, sproeier, waterkraan).



VOORZICHTIG!

Risico op letsel door heet water

Als de pomp langdurig (>10 minuten) moet draaien tegen een gesloten drukzijde in, kan het water in de pomp aanzienlijk worden verhit en onverwacht naar buiten spuiten! Haal de stekker uit het stopcontact en laat pomp en water afkoelen. Neem het apparaat pas weer in gebruik nadat alle storingen zijn verholpen!

Risico op letsel door heet water kan ontstaan door:

- ondeskundig uitgevoerde installatie
- gesloten drukzijde
- gebrek aan water in de aanzuigleiding of
- een defect in de drukschakelaar.

Te nemen maatregelen

1. Haal de stekker uit het stopcontact en laat pomp en water afkoelen.
2. Controleer het apparaat, de installatiewijze en het waterniveau.
3. Neem het apparaat pas weer in gebruik nadat alle storingen zijn verholpen!

ONDERHOUD



LET OP!

Koppel bij werkzaamheden voor onderhoud en verzorging altijd eerst de stroomvoorziening los. Trek de lichtnetstekker uit het stopcontact.

Spoelen van de pomp

Na het verpompen van chloorhoudend zwembadwater of vloeistoffen die resten achterlaten, moet de pomp met schoon water worden doorgespoeld.

Filter reinigen

1. Draai de filterkameraftapplug (Afb. A -6) in de aftapopening los, maak de filterkamer leeg en sluit de aftapopening weer.
2. Draai het filter in het transparante deksel (Afb. A -1) met behulp van de filtersleutel (Afb. C -15/D) los.

3. Neem het filter (*Afb. C -16/C-17*) uit het filterhuis (*Afb. A -2*) en reinig dit in stromend water.
4. Reinig het filterhuis en het filter in het transparante deksel.
5. Alvorens het filter weer te monteren moeten de filterafdichtingen (*Afb. C -16*) en de filterhuisafdichting (*Afb. C -20*) worden gecontroleerd op beschadiging; vervang deze zo nodig.
6. Breng het filter weer aan, draai het filter in het transparante deksel en zet stevig handvast met de filtersleutel.

Terugslagklep reinigen

1. Filter uit- en inbouwen (*zie de paragraaf „Filter reinigen“*).
2. Draai de terugslagklep (*Afb. C -18*) eruit en reinig deze in stromend water.
3. De afdichting (*Afb. C -19*) moet zo nodig worden vervangen.
4. Terugslagklep inbouwen.

Vlotter

1. Drukleiding (*Afb. B -8*) met elleboogstuk (*Afb. B -10*) en verbindingsnippel (*Afb. B -12*) losschroeven.
2. Schroefnippel (*Afb. D -21*) samen met de afdichting (*Afb. D -22*) eruit draaien. Montagelocatie van vlotter (*Afb. D -23*) markeren. Vlotter uitnemen en reinigen.
3. Vlotter weer inbouwen - let op de Montagelocatie (*Afb. D*).

AANDUIDINGEN OP DISPLAY

- Bij de eerste inbedrijfname verschijnt alle informatie op het display in het Engels.
- Alle functies kunnen worden opgeroepen via de toets MODE. De opgeroepen meldingen/eenheden worden bevestigd met de toets SET.



De op de tweede regel van het display getoonde informatie wordt gedeeltelijk getoond als lopende tekst in informatie die continu doorloopt.

Normaalbedrijf en hulfuncties

Taal instellen		
Weergave op display	Geschakelde conditie	Functie / Maatregelen
	Pomp in bedrijf of pomp uitgeschakeld	MODE-toets langer indrukken dan 3 seconden, de gebruikerstaal is geactiveerd. Door indrukken van de MODE-toets (30) kan de gebruikerstaal worden gewijzigd. Nieuwe gebruikerstaal bevestigen met de toets SET.

Verwijderen van verstoppingen

1. Koppel het apparaat los van het lichtnet en beveilig deze tegen opnieuw inschakelen.
2. Haal de aanzuigslang los bij de pompingang.
3. Sluit de drukslang aan op de waterleiding.
4. Laat het water door het pomphuis stromen tot de verstopping is opgelost.
5. Controleer of de pomp vrij kan draaien door deze heel even in te schakelen.
6. Neem het apparaat weer in gebruik zoals beschreven.

OPSLAG



Als er kans is op bevriezing moet het systeem helemaal geleegd worden (pomp, leidingen, voorraadreservoir en filterkamer).

1. Ledig de aanzuig- (*Afb. B -14*) en drukleiding (*Afb. B -8*).
2. Draai de filterkammeraftapplug (*Afb. A -6/A-6a*) eruit en laat het water uit de pomp stromen.
3. Draai de filterkammeraftapplug (*Afb. A -6/A-6a*) weer in en berg de pomp, leidingen en het voorraadreservoir vorstvrij op.

Eerste inbedrijfname van het apparaat

Weergave op display

Geschakelde conditie

Functie / Maatregelen

AUTO 0 MODE
DOORSTOR SET
0 L/H SET

Pomp is bedrijfsklaar

Bij afname van water gaat de pomp automatisch aan.

Pomp loopt in normaalbedrijf

Weergave op display

Geschakelde conditie

Functie / Maatregelen

ANN X MODE
DRUK SET
2,0 BAR SET

Pomp is ingeschakeld en voert water aan.
⇒ *De waterdruk wordt getoond.*

ANN X MODE
DOORSTRO SET
3300 L/H SET

Pomp is ingeschakeld en voert water aan.
⇒ *De waterdruk wordt getoond.*

Een ronddraaiend X-symbool achter ON geeft aan dat de pomp AAN is

Pomp in automatisch bedrijf, verpompt geen water

Weergave op display

Geschakelde conditie

Functie / Maatregelen

AUTO 0 MODE
DOORSTOR SET
0 L/H SET

Pomp is ingeschakeld maar voert geen water aan.
⇒ *Er is geen doorstroming; het display geeft 0 l/h aan.*

Bij het openen van de drukleiding (kleppen, sproeier, waterkraan...) gaat de pomp automatisch aan.

AUTO 0 MODE
DRUK SET
4,0 BAR SET

Pomp is ingeschakeld maar voert geen water aan.
⇒ *De waterdruk wordt getoond.*

Bij het openen van de drukleiding (kleppen, sproeier, waterkraan...) gaat de pomp automatisch aan.

De 0 achter AUTO geeft aan dat de pomp uit is

Verpompte hoeveelheden weergeven

De volgende informatie wordt zichtbaar na indrukken van de toets MODE, zowel tijdens pompbedrijf (ON) als in AUTO-modus.

Weergave op display

Geschakelde conditie

Functie / Maatregelen

Verpompte hoeveelheden weergeven

	⇨ Weergave van de tot nu toe verpompte totale waterhoeveelheid.	
	⇨ Weergave van de tot nu toe verpompte gedeeltelijke waterhoeveelheid.	Om terug te stellen drukken op nul en op de toets SET.

Druk op de toets MODE om te wisselen tussen de weergaven voor drukwaarde, doorstroomhoeveelheid en verpompte waterhoeveelheid.

HULP BIJ STORINGEN



VOORZICHTIG!

Haal bij werkzaamheden voor het verhelpen van storingen altijd eerst de stekker los. Laat een storing in de elektrische installatie verhelpen door een deskundig elektrotechnicus.

Storing	Oorzaak	Oplossing
Aandrijfmotor van pomp loopt niet.	Geen netspanning aanwezig.	Controleer de zekeringen en de stroomvoorziening.
	De drukwaarde en de doorstroomhoeveelheid liggen buiten de normale waarden, de pomp functioneert echter wel.	De melding verschijnt na 20 s. De pomp probeert gedurende 90 s zelfstandig de storing te verhelpen. Ingrijpen is niet nodig. Wanneer de storing na 90 s nog bestaat, schakelt de pomp uit in verband met droogloopbeveiliging.
	De pomp is wegens droogloopbeveiliging uitgeschakeld.	Er bestaat een storing aan de aanzuigzijde. Na verhelpen van de storing bevestigen met SET. De pomp schakelt dan weer in. Na opnieuw inschakelen oppassen voor verhit water.
	Lekkage aan de zuigzijde.	Aanzuigklep en aanzuigslang controleren.
	Lekkage bij filterglas.	Afdichting van filterglas controleren, filterglas opnieuw vastzetten.
	Lekkage van aftapplug in filterkamer.	Afdichting van aftapplug controleren, aftapplug opnieuw vastzetten.
	Slanguiteinde niet in het water, waterreservoir (bijvoorbeeld put of waterbron) is leeg. Pomp zuigt lucht aan.	De aanzuigleiding moet zich steeds minstens 30 cm onder het wateroppervlak bevinden.
	Filter is aanzienlijk vervuild.	Filter reinigen.

Storing	Oorzaak	Oplossing
	Verstopping in de aanzuigzijde	Verwijder de vervuiling aan de aanzuigzijde.
	Doorstroomhoeveelheid is minder dan 300 l/h.	Verhoog de doorstroomcapaciteit.
	<p>De pomp heeft dikwijls in- en uitgeschakeld, hoewel er geen water werd afgenomen.</p> <p>⇒ <i>De pomp is wegens beveiliging tegen oververhitting uitgeschakeld.</i></p>	<p>Er is een storing aan de drukzijde, bijvoorbeeld lekkage.</p> <p>Ook kleinere lekkages bij waterkranen en in toiletten kunnen een drukkaling in het systeem veroorzaken.</p> <p>Controleer de drukleiding en de waterverbruikers op lekkage.</p> <p>Controleer en reinig de terugslagklep (18) in de filterkamer.</p> <p>Na het verhelpen van de storing bevestigen met SET, de pomp slaat dan weer aan.</p> <p>Na opnieuw inschakelen oppassen voor verhit water!</p>



Neem contact op met onze deskundige klantenservice wanneer storingen niet kunnen worden verholpen.

AFVOEREN



Gebruikte apparaten, batterijen of accu's niet afvoeren via de vuilnisophaaldienst!

Verpakking, apparaat en accessoires zijn gemaakt van recyclebare materialen en moeten ook als zodanig worden afgevoerd.

GARANTIE

Eventuele materiaal- of fabricagefouten aan het apparaat verhelpen we gedurende de wettelijke termijn voor garantieaanspraken naar onze keuze door reparatie of een vervangende levering. Deze garantietermijn wordt bepaald door de wetgeving in het land, waar het apparaat is gekocht.

Onze garantietoezegging geldt enkel bij:

- correcte behandeling van het apparaat
- inachtneming van de bedieningshandleiding
- gebruik van originele reserveonderdelen

De garantie vervalt bij:

- pogingen tot reparatie van het apparaat
- technische wijzigingen aan het apparaat
- gebruik dat niet in overeenstemming is met de bestemming

Uitgesloten van de garantie zijn:

- lakschade die is veroorzaakt door normale slijtage
- slijtageonderdelen, die op de kaart met reserveonderdelen zijn gekenmerkt met de omkadering [xxx (x)]
- verbrandingsmotoren (hiervoor gelden de aparte garantiebepalingen van de betreffende motorfabrikant)

De garantieperiode begint op de aankoop door de eerste eindgebruiker. Bepalend is de datum van het ontvangstbewijs. Bij garantieaanspraken kunt u zich met deze garantieverklaring en het aankoopbewijs wenden tot de distributeur of de bevoegde klantenservice bij u in de buurt. Met deze garantietoezegging blijven de wettelijke aanspraken bij gebreken van de koper tegenover de verkoper onverkort van kracht.

VERKLARING VAN CONFORMITEIT VOOR EU

Hierbij verklaren wij dat dit product in de door ons in de handel gebrachte uitvoering voldoet aan de eisen zoals vermeld in de geharmoniseerde Richtlijnen en Veiligheidsnormen voor de EU en in product-specifieke normen.

Product

Huiswaterpomp
Serienummer
G3043045

Type

HWA 4000 comfort
HWA 4500 comfort
HWA 6000/5 Premium

Fabrikant

AL-KO Geräte GmbH
Ichenhauser Str. 14
D-89359 Kötz

Gevolmachtigde

Andreas Hedrich
Ichenhauser Str. 14
D-89359 Kötz

EU-richtlijnen

2014/35/EU
2014/30/EU
2000/14/EU (13)
2011/65/EU

Geharmoniseerde normen

EN 60335-1:2012
EN 60335-2-41:2012
EN 62233:2008
EN 55014-1:2012
EN 55014-2:2016
EN 61000-3-2:2014
EN 61000-3-3:2014

Kötz, 19.01.2016



Wolfgang Hergeth
Managing Director

Geluidsniveau

EN ISO 3744
HWA 4000 comfort
gemeten: 80 dB(A)
gegarandeerd: 82 dB(A)
HWA 4500 comfort
gemeten: 81 dB(A)
gegarandeerd: 83 dB(A)
HWA 6000/5 Premium
gemeten: 73 dB(A)
gegarandeerd: 75 dB(A)

CE
2015

Beoordeling van conformiteit

2000/14/EG bijlage V

TRADUCTION DU MODE D'EMPLOI ORIGINAL**Tables des matières**

Informations sur ce manuel.....	33
Description du produit.....	33
Contenu de la livraison.....	34
Consignes de sécurité.....	34
Montage.....	35
Mise en service.....	35
Maintenance et entretien.....	37
Stockage.....	37
Affichages de l'écran.....	38
Aide en cas de panne.....	39
Élimination.....	41
Garantie.....	41
Déclaration de conformité CE.....	42

DESCRIPTION DU PRODUIT

Divers modèles d'appareils sont présentés dans le présent document. Identifiez votre modèle à l'aide de la plaque signalétique.

Aperçu produit**Surpresseur domestique (image A - E)**

1	Couvercle transparent du filtre
2	Corps de pompe
3	Vis de remplissage
4	Sortie de la pompe/raccordement de la conduite de pression
5	Carter du moteur
6	Les bouchons de vidange
7	Entrée de la pompe/raccordement de la conduite d'aspiration
8	Conduite de pression
9	Robinet
10	Raccord coudé
11	Joint
12	Raccord de branchement

INFORMATIONS SUR CE MANUEL

- Veuillez lire cette documentation avant la mise en service. Ceci est indispensable pour pouvoir effectuer un travail fiable et une manipulation sans difficulté.
- Veuillez respecter les remarques relatives à la sécurité et les avertissements figurant dans cette documentation et sur le produit.
- Cette documentation est partie intégrante du produit décrit et devra être remise au client lors de la vente.

Explication des symboles**ATTENTION!**

Le respect de ces avertissements permet d'éviter des dommages corporels et / ou matériels.



Remarques spéciales pour une meilleure compréhension et manipulation.

13	Joint
14	Conduite d'aspiration
15	Clé à filtre
16	Joint filtre
17	Filtre
18	Clapet anti-retour
19	Joint clapet anti-retour
20	Joint boîtier
21	Raccord fileté
22	Joint
23	Corps de flotteur unité de mesure
24	Écran
25	Touche MODE
26	Touche SET

Utilisation conforme aux fins prévues

L'appareil est conçu pour un usage privé dans la maison et le jardin et uniquement pour le pompage des eaux claires et de pluie.

Il est idéal pour :

- l'arrosage des surfaces de jardin et de terrain
- l'alimentation d'eau dans la maison
- l'augmentation de pression de l'alimentation d'eau.



Il convient de respecter les consignes locales en cas d'augmentation de la pression de l'alimentation en eau. Vous obtiendrez des informations à ce sujet auprès de votre spécialiste en installations sanitaires.

Éventuelle utilisation non conforme

La station de pompage domestique n'est pas adaptée pour l'alimentation :

- en eau sableuse, eau salée, eau résiduaire contenant des restes de textile et de papier
- en produits chimiques ou liquides agressifs, corrosifs, explosifs et gazeux
- en liquides d'une température dépassant les 35°C.



l'appareil ne doit pas être utilisé pour le pompage de l'eau alimentaire ou potable.

L'appareil n'est pas conçu pour une utilisation continue.

CONTENU DE LA LIVRAISON

L'appareil est livré avec la clé pour le couvercle de filtrage, les raccords soudés, la notice d'utilisation et est prête à l'emploi.

Fonction

L'appareil décrit est une pompe à fonctionnement automatique. La pompe se commute et se met hors service en fonction de la pression (cf. caractéristiques techniques). Lorsqu'un point de prélèvement est ouvert, la pompe aspire l'eau via l'entrée de pompe (7) et l'achemine vers le point de prélèvement via le raccordement de la conduite de pression (4).

La pompe se met automatiquement hors service environ 20 secondes après la fermeture du point de prélèvement.

Protection thermique

L'appareil est équipé d'un interrupteur de protection thermique qui met le moteur hors service en cas de surchauffe. La pompe redémarre automatiquement après une phase de refroidissement d'env. 15 - 20 minutes.

Protection contre le fonctionnement à sec

L'appareil dispose d'une protection contre le fonctionnement à sec. La protection contre le fonctionnement à sec met la pompe hors service après 90 secondes, lorsqu'il n'y a plus d'aspiration d'eau ou que la conduite d'aspiration est détériorée.

Capteur de pression

L'appareil est équipé d'un capteur de pression. La pompe est automatiquement mise en et hors service par le biais de ce capteur.

Affichage de l'écran

L'appareil est dotée d'un écran pour l'affichage de l'état de fonctionnement et des messages d'erreur (*image E -24*) en vue d'afficher l'état de fonctionnement et les messages d'erreur. La touche MODE (*E -25*) permet de sélectionner divers réglages et affichages qui doivent être confirmés à l'aide de la touche SET (*-26*) .

CONSIGNES DE SÉCURITÉ



ATTENTION!

Attention, risques de blessure !

N'utiliser l'appareil et la rallonge que lorsque ceux-ci sont dans un état technique impeccable ! Ne pas utiliser d'appareils endommagés.

Ne pas rendre les dispositifs de sécurité et de protection inopérants !

- Les enfants ou les personnes n'ayant pas pris connaissance du manuel d'utilisation ne peuvent utiliser l'appareil.
- Il est interdit de soulever, transporter ou fixer l'appareil au niveau du câble de raccordement.
- Toute modification ou transformation effectuée par vous-même sur l'appareil n'est pas autorisée.

Sécurité électrique



MISE EN GARDE!

Danger en cas de contact avec les pièces sous tension !

Veillez immédiatement débrancher la fiche du secteur si le câble de rallonge a été détérioré ou sectionné ! Nous conseillons un raccordement par le biais d'un disjoncteur différentiel à courant de défaut nominal < 30 mA.

- Si des personnes se trouvent dans les piscines ou les plans d'eau, ne pas utiliser la pompe.
- La tension secteur de la maison doit correspondre à la tension secteur indiquée dans les données techniques ; n'utilisez en aucun cas une autre tension d'alimentation.
- L'appareil ne peut être utilisé que si l'installation électrique est conforme à la norme DIN/VDE 0100, sections 737,738 et 702. En vue d'une protection optimale, il convient d'installer un disjoncteur de protection 10 A ainsi qu'un disjoncteur de protection contre les courants de court-circuit de 10/30 mA.
- Veuillez uniquement utiliser un câble de rallonge adapté à une utilisation à l'air libre - section minimum de 1,5 mm². Veuillez toujours dérouler l'intégralité de l'enrouleur.
- Les câbles de rallonge détériorés ou usés ne peuvent être utilisés.
 - ⇒ Vérifiez l'état de votre câble de rallonge avant chaque mise en service.

MONTAGE



ATTENTION!

L'appareil ne fonctionne pas correctement lorsque le point de prélèvement est 15 m plus haut que celui-ci.

Mettre en place l'appareil

1. Choisissez un emplacement à surface plane et stable.
2. Posez l'appareil horizontalement et à l'abri des inondations.
 - ⇒ Il convient de protéger l'appareil contre la pluie et les jets d'eau directs.



Pour une utilisation quotidienne (mode automatique), il convient d'exclure par le biais de mesures adaptées que des dommages soient occasionnés suite à une inondation en cas de dysfonctionnement de l'appareil.

Brancher la conduite d'aspiration

1. Choisissez la longueur de la conduite d'aspiration (*image B -14*) de façon à ce que la station de pompage domestique ne fonctionne pas à sec. La conduite d'aspiration doit toujours se trouver au minimum à 30 cm au-dessous de la surface de l'eau.
2. Branchez la conduite d'aspiration. Vérifiez à cet effet que le raccordement soit étanche et veillez à ne pas détériorer le filet.
 - ⇒ Il est conseillé d'installer des câbles souples au niveau de l'entrée de la pompe. (*image A -7*). De la sorte, aucune pression mécanique ou traction ne peut être exercée sur la station de pompage domestique.
3. Veillez à toujours monter la conduite d'aspiration vers le haut.



Si la hauteur d'aspiration dépasse les 4 m, il convient de monter une conduite d'aspiration dotée d'un diamètre supérieur à 1". Nous vous conseillons d'utiliser une garniture d'aspiration AL-KO avec conduite d'aspiration, bac d'aspiration et dispositif anti-retour. Demandez conseil à votre revendeur spécialisé.

Installer la conduite de pression

1. Vissez le raccord de branchement (*image B -12*) avec le joint torique (*image B -13*) dans la sortie de pompe (*image A -4*).
2. Vissez le raccord coudé (*image B -10*) avec joint (*image B -11*) sur le raccord de branchement (*image B -12*) et tournez le raccord coudé dans la direction souhaitée.
3. Fixez une conduite de pression (*image B -8*) au raccord coudé (*image B -10*).

MISE EN SERVICE



Lors de la première mise en service, l'écran (*image E -24*) affiche toutes les informations en anglais. Veuillez choisir votre langue à l'aide de la touche MODE (-25) et confirmez avec la touche SET (-26).

Remplir le réservoir de l'appareil



ATTENTION!

Le fonctionnement à sec détériore la pompe ! Avant chaque mise en service, il convient de remplir jusqu'à ras bord la pompe avec de l'eau, afin qu'elle puisse directement aspirer.

1. Ouvrez la vis de remplissage (*image A -3*) avec la clé à filtre.
2. Remplissez avec de l'eau via la vis de remplissage, jusqu'à ce que le repère du corps de pompe soit atteint.
3. Revissez les vis de remplissage.



En vue de réduire le temps d'aspiration, il convient de remplir la conduite d'aspiration d'eau avant le vissage.

Première mise en service de l'appareil

1. Ouvrez une fermeture présente dans la conduite de pression (valve, buse de projection, robinet).
2. Branchez la prise secteur du câble de raccordement dans la prise de courant.
 - ⇒ *La pompe débute l'acheminement.*
3. Lorsqu'il n'y a plus d'air dans l'eau sortante, veuillez fermer la fermeture de la conduite de pression.
 - ⇒ *La pompe se met automatiquement hors service en cas d'absence de débit après la mise sous pression.*
 - ⇒ *Le surpresseur domestique peut être mis en service. AUTO O et FLOW O sont affichés à l'écran.*

Utilisation

1. Mettez l'appareil en service comme décrit (première mise en service de l'appareil).
 - ⇒ *Le surpresseur domestique est régulé électroniquement et fonctionne de façon entièrement automatisée après la première mise en service.*
2. La pompe se commute lors du puisage de l'eau côté conduite de pression. ON X et PRESSURE ainsi que la pression effective sont affichés sur l'écran.



Si de l'eau n'est pas aspirée via la conduite d'aspiration au bout de 20 secondes, la pompe commute en mode contrôle. La pompe continue à fonctionner et CHECK SUCTION SIDE s'affiche à l'écran.



Dans l'hypothèse où l'eau n'est pas aspirée via la conduite de pression au bout de 90 secondes (*image B -14*), la protection contre le fonctionnement à sec met la pompe hors service ; les indications ALARM et SUCTION SIDE sont alors affichées à l'écran. Recherche de dysfonctionnements et remède, cf. Aide en cas de panne.



Si la pompe s'est commutée et mise hors service à plusieurs reprises bien qu'aucun puisage de l'eau n'ait eu lieu, la pompe se met hors service pour éviter la surchauffe et ALARM et PRESSURE SIDE s'affichent à l'écran. Cause des dysfonctionnements et remède, cf. Aide en cas de panne.

Mettre la pompe hors service

1. Débranchez la prise secteur de la prise de courant.
2. Fermez toutes les fermetures présentes dans la conduite de pression (valves, buses de projection, robinet).



MISE EN GARDE!

Risque de blessures par eau chaude

En cas d'utilisation prolongée contre le côté sous pression fermé (>10 min), la température de l'eau peut fortement augmenter et s'échapper de manière incontrôlée ! Débranchez l'appareil et laissez refroidir la pompe et l'eau. Veuillez redémarrer l'appareil uniquement après avoir réglé tous les dysfonctionnements !

Le risque de blessures par eau chaude peut se produire :

- en cas d'installation non conforme
- lorsque le côté sous pression est fermé
- en cas de manque d'eau dans la conduite d'aspiration
- en cas d'interrupteur à pression défectueux.

Procédure à suivre :

1. Débranchez l'appareil et laissez refroidir la pompe et l'eau.
2. Vérifiez l'appareil, l'installation et le niveau d'eau.
3. Veuillez redémarrer l'appareil uniquement après avoir réglé tous les dysfonctionnements !

MAINTENANCE ET ENTRETIEN



ATTENTION!

Il convient de retirer la pompe du réseau avant le début des travaux de maintenance et d'entretien. Retirez la prise secteur de la prise de courant.

Nettoyer la pompe

Après un acheminement d'eau de piscine à base de chlore ou de liquides laissant des résidus dans l'appareil, la pompe doit être nettoyée à l'eau claire.

Nettoyer le filtre

1. Veuillez dévisser la vis de vidange du compartiment de filtrage (*image A -6*) de l'ouverture destinée à la vidange, vider le compartiment de filtrage et veuillez ensuite refermer l'ouverture de vidange.
2. Dévissez le couvercle transparent du filtre (*image A -1*) à l'aide de la clé à filtre (*image C -15/D*).
3. Veuillez retirer le filtre (*image C -16/C-17*) du boîtier de filtre (*image A -2*) et le nettoyer à l'eau courante.
4. Nettoyez le boîtier de filtre et le couvercle transparent du filtre.
5. Avant le montage du filtre, veuillez contrôler l'état des joints de filtrage (*image C -16*) et le joint du boîtier (*image C -20*) ; remplacez ces pièces si nécessaire.
6. Veuillez monter le filtre, visser le couvercle transparent du filtre et serrer manuellement avec la clé de filtre.

Nettoyage du clapet anti-retour

1. Démontez et montez le filtre (*voir section « Nettoyer le filtre »*).
2. Dévissez le clapet anti-retour (*image C -18*) et nettoyez-le à l'eau courante.

3. Joint (*image C -19*) ; à remplacer le cas échéant.
4. Monter le clapet anti-retour.

Corps de flotteur

1. Conduite de pression (*image B -8*) avec raccord coudé (*image B -10*) et raccord de branchement (*image B -12*) .
2. Dévissez le raccord fileté (*image D -21*) avec joint (*image D -22*) . Prenez note de la position de montage du corps de flotteur (*image D -23*). Retirez le corps de flotteur et nettoyez-le.
3. Remontez le corps de flotteur ; tenez compte de la position de montage (*image D*).

Élimination des engorgements

1. Débranchez l'appareil du réseau et veillez à ce qu'il ne soit pas rebranché.
2. Retirez le câble d'aspiration de l'entrée de la pompe.
3. Branchez le câble de pression à l'alimentation d'eau.
4. Faites couler de l'eau par le corps de pompe jusqu'à ce que l'engorgement soit éliminé.
5. Vérifiez par une brève mise en service que la pompe n'est plus obstruée.
6. Remettez comme indiqué la station de pompage domestique en service.

STOCKAGE



En cas de risque de gel, le système doit être intégralement vidé (pompe, conduites, réservoir et compartiment de filtrage).

1. Videz la conduite d'aspiration (*image B -14*) et de pression (*image B -8*).
2. Dévissez la vis de vidange du compartiment de filtrage (*image A -6/A-6a*) et laissez l'eau s'écouler de la pompe.
3. Revissez les vis de vidange (*image A -6/A-6a*) et stockez la pompe, les conduites et le réservoir à l'abri du gel.

AFFICHAGES DE L'ÉCRAN

- Lors de la première mise en service, les informations indiquées à l'écran sont en anglais.
- Toutes les fonctions peuvent être appelées à l'aide de la touche MODE. Les fonctions/affichages appelés sont ensuite à confirmer avec la touche SET.



Les informations indiquées en deuxième ligne de l'écran sont parfois présentées sous forme de texte défilant en continu.

Fonctionnement normal et fonctions supplémentaires

Réglage de la langue

Affichage de l'écran	État de commutation	Fonctions / mesures
	La pompe est en service ou la pompe est hors service	Veillez actionner la touche MODE durant plus de 3 secondes, la langue d'utilisateur est activée. Il est possible de modifier la langue d'utilisateur en actionnant la touche MODE (30). Veuillez confirmer la langue d'utilisateur avec la touche SET.

Première mise en service de l'appareil

Affichage de l'écran	État de commutation	Fonctions / mesures
	La pompe peut être mise en service	La pompe fonctionne automatiquement pour le pompage de l'eau.

La pompe fonctionne en mode normal

Affichage de l'écran	État de commutation	Fonctions / mesures
	La pompe est commutée et pompe l'eau. ⇒ <i>La pression est affichée.</i>	
	La pompe est commutée et pompe l'eau. ⇒ <i>La pression est affichée.</i>	

Le X en rotation derrière l'indication « ON » signifie que la pompe est en service

La pompe n'aspire pas en mode automatique

Affichage de l'écran	État de commutation	Fonctions / mesures

La pompe n'aspire pas en mode automatique

	<p>La pompe est commutée mais ne pompe pas d'eau. ⇒ <i>Absence de débit, 0 l/h est affiché.</i></p>	<p>A l'ouverture de la conduite de pression (valves, buses de projection, robinet...), la pompe démarre automatiquement.</p>
	<p>La pompe est commutée mais ne pompe pas d'eau. ⇒ <i>La pression est affichée.</i></p>	<p>A l'ouverture de la conduite de pression (valves, buses de projection, robinet...), la pompe démarre automatiquement.</p>

0 derrière AUTO signifie que la pompe est hors service

Afficher les débits

Les informations suivantes peuvent être affichées en appuyant sur la touche MODE en marche (ON) ou en mode AUTO.

Affichage de l'écran	État de commutation	Fonctions / mesures
	<p>⇒ <i>Affichage du volume d'eau acheminé jusqu'à présent.</i></p>	
	<p>⇒ <i>Affichage du volume partiel d'eau acheminé jusqu'à présent.</i></p>	<p>La remise à zéro s'effectue en appuyant sur la touche SET.</p>

Permutation entre l'affichage de pression et de débit et le volume du débit en appuyant sur la touche MODE.



AIDE EN CAS DE PANNE



MISE EN GARDE!

Débranchez la prise secteur avant d'éliminer les défauts. Les défauts de l'installation électrique doivent être éliminés par un électricien qualifié.

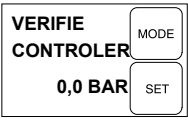
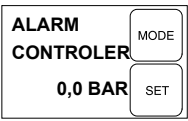
Panne	Cause	Élimination
<p>Le moteur d'entraînement de la pompe ne fonctionne pas.</p>	<p>Pas de tension secteur disponible.</p>	<p>Contrôler les fusibles et l'alimentation de courant.</p>

Panne	Cause	Élimination
	La pompe et le débit ont des valeurs situées en dehors des valeurs normales, - la pompe continue cependant à fonctionner.	Le message s'affiche au bout de 20 secondes. La pompe essaye de résoudre de façon autonome le défaut pendant 90 secondes. Aucune mesure requise. Si au bout de 90 secondes le défaut n'a toujours pas été réparé, la pompe se met hors service afin de se protéger contre un fonctionnement à sec.
	La pompe a été mise hors service pour se protéger contre un fonctionnement à sec.	Il existe un défaut au niveau du côté d'aspiration. Après le dépannage, confirmer avec SET. La pompe redémarre alors. Attention à l'eau brûlante lors du redémarrage.
	Fuite au niveau du côté d'aspiration.	Contrôler la valve et le tuyau d'aspiration.
	Fuite au niveau du verre de filtre.	Contrôler le joint du verre de filtre, resserrer le verre de filtre.
	Fuite au niveau de la vis de vidange compartiment de filtrage.	Contrôler la vis de vidange, resserrer la vis de vidange.
	L'extrémité du tuyau n'est pas dans l'eau, le réservoir d'eau (par ex. la citerne ou le puits) est vide. La pompe aspire de l'air.	La conduite d'aspiration doit toujours se trouver à minimum 30 cm au dessous de la surface de l'eau.
	Le filtre est très encrassé.	Nettoyer le filtre.
	Engorgement sur le côté d'aspiration	Éliminez les résidus de la zone d'aspiration.
	La pompe s'est commutée et mise hors service à plusieurs reprises bien qu'aucun puisage de l'eau n'ait eu lieu. ⇒ <i>La pompe a été mise hors service pour se protéger d'une surchauffe.</i>	Il existe un défaut au niveau du côté de pression, par ex. une fuite. De petites fuites au niveau des robinets ou des toilettes sont la cause d'une chute de pression dans le système. Contrôler la présence de fuites éventuelles sur la conduite de pression et le consommateur. Contrôler et nettoyer le clapet anti-retour (18) dans le compartiment de filtrage. Après le dépannage, confirmer avec SET. La pompe redémarre alors. Attention à l'eau brûlante lors du redémarrage !



Si les dysfonctionnements ne peuvent être corrigés, veuillez-vous adresser à notre service clientèle compétent.

ELIMINATION



Ne jetez pas les appareils usagés, les piles et les accumulateurs avec les déchets domestiques !

Le carton d'emballage, l'appareil et les accessoires sont fabriqués en matériaux recyclables et doivent être éliminés en conséquence.

GARANTIE

Nous remédierons à tout défaut de matériel et de fabrication sur l'appareil dans le délai de prescription légal pour les réclamations concernant des vices de construction selon la méthode de notre choix, sous forme soit de réparation, soit de livraison de remplacement. Le délai de prescription est déterminé en fonction de la loi du pays dans lequel l'appareil a été acheté.

La garantie que nous accordons ne s'applique que- La garantie expire dans les cas suivants : dans les cas suivants :

- Manipulation conforme de l'appareil
- Respect des instructions d'utilisation
- Utilisation de pièces de remplacement d'origine
- Tentatives de réparation sur l'appareil
- Modifications techniques de l'appareil
- Utilisation non conforme (p. ex. utilisation dans un contexte professionnel ou public)

Sont exclus de la garantie :

- Les dommages sur la peinture dus à une usure normale
- Les pièces d'usure signalées sur la carte de commande de pièces de remplacement par un encadrement : [xxx xxx (x)]
- Moteurs à combustion – Les conditions de garantie propres au fabricant de moteurs s'appliquent

La durée de garantie commence à la date d'achat du premier propriétaire. C'est la date apposée sur la facture originale qui fait foi. En cas de dommage couvert par la garantie, veuillez présenter cette déclaration de garantie et votre preuve d'achat à votre revendeur ou le service après-vente le plus proche. Cet accord de garantie n'affecte pas les droits de réclamation pour vices de l'acheteur envers le vendeur.

DÉCLARATION DE CONFORMITÉ CE

Nous déclarons par la présente que ce produit, dans la version que nous avons mise sur le marché, répond aux exigences des directives UE harmonisées, aux normes standards de sécurité UE et aux standards spécifiques au produit.

Produit

Station de pompage domestique

Numéro de série

G3043045

Type

HWA 4000 comfort

HWA 4500 comfort

HWA 6000/5 Premium

Fabricant

AL-KO Geräte GmbH

Ichenhauser Str. 14

D-89359 Kötz

Fondé de pouvoir

Andreas Hedrich
Ichenhauser Str. 14
D-89359 Kötz

Directives UE

2014/35/EU

2014/30/EU

2000/14/EU (13)

2011/65/EU

Normes harmonisées

EN 60335-1:2012

EN 60335-2-41:2012

EN 62233:2008

EN 55014-1:2012

EN 55014-2:2016

EN 61000-3-2:2014

EN 61000-3-3:2014

Kötz, le 19.01.2016



Wolfgang Hergeth
Managing Director

Niveau sonore

EN ISO 3744

HWA 4000 comfort

mesuré : 80 dB(A)

garanti : 82 dB(A)

HWA 4500 comfort

mesuré : 81 dB(A)

garanti : 83 dB(A)

HWA 6000/5 Premium

mesuré : 73 dB(A)

garanti : 75 dB(A)

2015**Évaluation de la conformité**

2000/14/CE annexe V

TRADUCCIÓN DEL MANUAL DE INSTRUCCIONES ORIGINAL

Índice

Respecto a este manual.....	43
Descripción del producto.....	43
Volumen de suministro.....	44
Advertencias de seguridad.....	44
Montaje.....	45
Puesta en servicio.....	45
Mantenimiento y cuidados.....	46
Almacenamiento.....	47
Indicaciones de la pantalla.....	47
Ayuda en caso de avería.....	49
Eliminación como desecho.....	50
GARANTIA.....	51
Declaración de conformidad CE.....	52

RESPECTO A ESTE MANUAL

- Lea esta documentación antes de proceder a la puesta en servicio. Es condición indispensable para trabajar en condiciones de seguridad y para un manejo óptimo.
- Respete las indicaciones de seguridad y advertencias que constan tanto en la documentación como en el equipo.
- La presente documentación es un componente más del producto descrito y, por consiguiente, en caso de ser vendido o cedido también deberá entregarse la documentación.

Leyenda



¡ATENCIÓN!

Respetar al pie de la letra estas advertencias para evitar lesiones y/o daños materiales.



Advertencias especiales para una mejor comprensión y manejo.

DESCRIPCIÓN DEL PRODUCTO

En la presente documentación se describen distintos modelos de aparatos. La placa de características le servirá para identificar el modelo.

Vista general de las piezas

Bomba doméstica automática (figuras A - E)

1	Tapa transparente del filtro
2	Cuerpo de la bomba
3	Tapón de llenado
4	Salida de la bomba/conexión del tubo de presión
5	Carcasa del motor
6	Tapones de drenaje
7	Boca de aspiración/conexión del tubo de aspiración
8	Tubo de presión
9	Grifo
10	Boquilla angular
11	Junta
12	Boquilla de conexión
13	Junta
14	Tubo de aspiración
15	Llave de filtro
16	Junta del filtro
17	Filtro
18	Válvula de retención
19	Junta de la válvula de retención
20	Junta de la carcasa
21	Boquilla de rosca
22	Junta
23	Flotador del dispositivo de medición
24	Pantalla
25	Tecla MODE
26	Tecla SET

Uso acorde a los fines establecidos

El aparato se ha diseñado para un uso privado en casas y jardines, y está destinado únicamente al suministro de agua limpia y agua de lluvia.

Es adecuado para las siguientes aplicaciones:

- Riego de jardines y terrenos
- Abastecimiento hídrico doméstico
- Aumento de la presión en el abastecimiento hídrico.



En el caso de un aumento de la presión en el abastecimiento hídrico, se debe tener en cuenta la normativa local. Consulte a un experto en instalaciones sanitarias.

Aplicaciones no previstas

La bomba doméstica no se debe emplear para los siguientes líquidos:

- Agua arenosa, agua salada y agua sucia con residuos de tela o papel
- Líquidos o sustancias químicas corrosivos, ácidos, explosivos o volátiles
- Líquidos con temperaturas superiores a 35°C



El aparato no se debe usar para el suministro de agua de alimentos o bebidas. Tampoco está indicado para un servicio continuo.

VOLUMEN DE SUMINISTRO

El aparato se entrega listo para funcionar junto con la llave para la tapa del filtro, la boquilla angular y el manual de instrucciones.

Funcionamiento

El aparato descrito en la presente documentación es una bomba de funcionamiento automático. La bomba se enciende y apaga en función de la presión (véanse los datos técnicos). Si se abre un punto de toma, la bomba aspira agua a través de la boca de aspiración (7) y la transporta hasta el punto de toma a través de la conexión del tubo de presión (4).

La bomba se desconecta automáticamente transcurridos 20 segundos después del cierre del punto de toma.

Protección térmica

El aparato está equipado con un interruptor de protección térmica, que desconecta el motor en caso de sobrecalentamiento. La bomba se vuelve a conectar automáticamente después de un periodo de enfriamiento de 15 a 20 minutos aprox.

Protección contra marcha en seco

El aparato está equipado con una protección contra la marcha en seco. Esta protección desconecta la bomba en un intervalo de 90 segun-

dos aprox. si no se ha aspirado agua durante este tiempo o si el tubo de aspiración presenta algún daño.

Sensor de presión

El aparato está provisto de un sensor de presión. La bomba se conecta y desconecta automáticamente mediante este sensor.

Pantalla

El aparato está equipado con una pantalla para mostrar los estados de funcionamiento y los mensajes de error (*fig. E -24*). Con la tecla MODE, (*E -25*) se pueden elegir distintos ajustes e indicaciones y, con la tecla SET, (*-26*) confirmar la configuración.

ADVERTENCIAS DE SEGURIDAD



¡ATENCIÓN!

Riesgo de lesiones

El aparato y el cable de prolongación únicamente se deben utilizar si se encuentran en perfecto estado técnico. No se deben usar aparatos defectuosos.

No se deben desconectar los dispositivos de seguridad y protección.

- Los niños ni las personas que no hayan leído el presente manual de instrucciones deben utilizar el aparato.
- Nunca levante, transporte o sujete el aparato por el cable de alimentación.
- Está prohibido efectuar cualquier variación o modificación del aparato sin autorización.

Seguridad eléctrica



¡PRECAUCIÓN!

Peligro al tocar componentes bajo tensión

Desenchufe el conector de la red inmediatamente si el cable de prolongación se ha dañado o cortado. Le recomendamos emplear un interruptor diferencial residual con una intensidad nominal de < 30 mA.

- La bomba no debe estar en funcionamiento si hay alguna persona en la piscina o el estanque de jardín.
- La tensión de red de su casa debe coincidir con la tensión de red indicada en los datos técnicos. No utilice otra tensión de alimentación.

- El aparato solamente se debe conectar a instalaciones eléctricas conforme a DIN/VDE 0100, secciones 737, 738 y 702. Por razones de seguridad, se debe instalar un disyuntor diferencial de 10 A, así como un interruptor diferencial residual con una intensidad nominal de 10/30 mA.
- Únicamente utilice cables de prolongación de 1,5 mm² mínimo adecuados para instalaciones al aire libre. Los rollos de cable siempre deben estar completamente desenrollados.
- No se deben emplear los cables de prolongación que estén defectuosos o rotos.
 - ⇒ *Antes de poner el aparato en funcionamiento, compruebe siempre el estado del cable.*

MONTAJE



¡ATENCIÓN!

El aparato no funcionará correctamente si el punto de toma se encuentra 15 m más arriba que el aparato.

Instalación del aparato

1. Prepare una superficie plana y estable para la instalación.
2. Coloque el aparato en posición horizontal y de forma segura para evitar inundaciones.
 - ⇒ *El aparato se debe proteger de la lluvia y los chorros de agua directos.*



Durante el uso diario (funcionamiento automático) se deben tener en cuenta las medidas adecuadas para evitar daños en el aparato como consecuencia de las inundaciones.

Conexión del tubo de aspiración

1. Elija una longitud del tubo de aspiración (*fig. B -14*) de manera que la bomba no funcione en seco. Este tubo siempre debe estar 30 cm como mínimo por debajo del agua.
2. Conecte el tubo de aspiración. Asegúrese de ajustar bien el tubo sin dañar la rosca.
 - ⇒ *Recomendamos montar tubos flexibles en la boca de aspiración (fig A -7). De este modo, impedimos la tracción o presión mecánica en la bomba.*
3. El tubo de aspiración siempre se debe montar en posición ascendente.



Si la altura de aspiración es superior a 4 m, se debe montar un tubo de aspiración con un diámetro superior a 1". Le aconsejamos utilizar un kit de aspiración AL-KO compuesto por un tubo de aspiración, una alcachofa y una válvula antirretorno. Pregunte a su distribuidor especializado local.

Montaje del tubo de presión

1. Enrosque la boquilla de conexión (*fig. B -12*) con la junta tórica (*fig. B -13*) en la salida de la bomba (*fig. A -4*).
2. Enrosque la boquilla angular (*fig. B -10*) con la junta (*fig. B -11*) en la boquilla de conexión (*fig. B -12*) y gírela en la dirección que desee.
3. Fije un tubo de presión (*fig. B -8*) en la boquilla angular (*fig. B -10*).

PUESTA EN SERVICIO



En la primera puesta en funcionamiento, la información (*fig. E -24*) de la pantalla aparece en inglés. Seleccione el idioma que prefiera con la tecla MODE (-25) y confirme con la tecla SET (-26).

Llenado del aparato



¡ATENCIÓN!

El funcionamiento en seco daña la bomba. La bomba se debe llenar de agua hasta que rebose antes de la puesta en funcionamiento para que pueda comenzar a aspirar inmediatamente.

1. Abra el tapón de llenado (*fig. A -3*) con la llave del filtro.
2. Vierta agua por la abertura del tapón de llenado hasta llegar a la marca en la carcasa de la bomba.
3. Vuelva a enroscar el tapón de llenado.



Para acortar el tiempo de aspiración, llene el tubo de aspiración con agua antes de enroscarlo.

Primera puesta en funcionamiento del aparato

1. Abra uno de los dispositivos de cierre del tubo de presión (válvula, boquilla pulverizadora, grifo).
2. Introduzca el enchufe del cable de alimentación en la toma de corriente.

- ⇒ *La bomba empieza a funcionar.*
- 3. Cierre el dispositivo de cierre del tubo de presión cuando ya no haya aire en el agua que sale del tubo.
 - ⇒ *La bomba se desconecta cuando no hay caudal y después de un incremento de la presión.*
 - ⇒ *La bomba doméstica automática está lista para su uso. En la pantalla aparece AUTO O y FLOW O.*

Funcionamiento

1. Encienda el aparato según las instrucciones (primera puesta en funcionamiento del aparato).
 - ⇒ *La bomba doméstica automática funciona con regulación electrónica y de forma completamente automática después de la primera puesta en funcionamiento.*
2. La bomba se enciende cuando aspira el agua por el lado de presión. La pantalla muestra ON X y PRESSURE, así como la presión real.



Si transcurridos 20 segundos no se aspira agua a través del tubo de aspiración, la bomba conmuta a un modo de control. La bomba sigue funcionando y aparece CHECK SUCTION SIDE en la pantalla.



Si el tubo de aspiración (*fig. B -14*) no aspira agua en un periodo superior a 90 segundos aprox., la protección contra la marcha en seco desconecta la bomba y aparece ALARM y SUCTION SIDE en la pantalla. Para la búsqueda de errores y su solución, consulte el apartado Ayuda en caso de avería.



Si la bomba se enciende y apaga con frecuencia aunque no se aspire agua, esta se desconectará como medida de protección contra un sobrecalentamiento y se mostrará ALARM y PRESSURE SIDE en la pantalla. Para las causas de error y su solución, consulte el apartado Ayuda en caso de avería.

Desconexión de la bomba

1. Retire el enchufe de la toma de corriente.
2. Cierre los dispositivos de cierre del tubo de presión (válvulas, boquillas pulverizadoras, grifo).



¡PRECAUCIÓN!

Riesgo de lesiones por agua caliente

Si el aparato está en funcionamiento durante mucho tiempo contra el lado de presión cerrado (>10 min), el agua de la bomba puede calentarse excesivamente y derramarse sin control. Desenchufe el aparato y deje enfriar la bomba y el agua. No vuelva a encender el aparato hasta que repare todos los fallos.

El riesgo de lesiones por agua caliente se puede producir por los siguientes motivos:

- Instalación inadecuada
- Lado de presión cerrado
- Falta de agua en el tubo de aspiración
- Presostato defectuoso

En este caso, proceda del siguiente modo:

1. Desenchufe el aparato y deje enfriar la bomba y el agua.
2. Compruebe el aparato, la instalación y el estado del agua.
3. No vuelva a encender el aparato hasta que repare todos los fallos.

MANTENIMIENTO Y CUIDADOS



¡ATENCIÓN!

La bomba se debe desenchufar antes de comenzar con los trabajos de mantenimiento y limpieza. Retire el enchufe de la toma de corriente.

Limpeza de la bomba

La bomba se debe limpiar con agua limpia después de bombear agua de piscina o líquidos con cloro que dejan residuos.

Limpeza del filtro

1. Desenrosque el tapón de purga (*fig. A -6*) del orificio de vaciado, vacíe la cámara del filtro y vuelva a cerrar el orificio.
2. Desenrosque la tapa transparente del filtro (*fig. A -1*) con ayuda de la llave del filtro (*fig. C -15/D*).
3. Retire el filtro (*fig. C -16/C-17*) de la carcasa (*fig. A -2*) y límpielo bajo un chorro de agua.

4. Limpie la carcasa y la tapa transparente del filtro.
5. Antes del montaje del filtro, compruebe si las juntas del filtro (*fig. C -16*) y de la carcasa (*fig. C -20*) presentan daños y, en caso necesario, cámbielas.
6. Coloque el filtro, enrosque la tapa transparente y apriétela con la llave del filtro.

Limpeza de la válvula de retención

1. Montar y desmontar el filtro (*véase el apartado "Limpeza del filtro"*).
2. Desenrosque la válvula de retención (*fig. C -18*) y límpiela bajo un chorro de agua.
3. Sustituya la junta (*fig. C -19*) si fuera necesario.
4. Monte la válvula de retención.

Flotador

1. Desatornille el tubo de presión (*fig. B -8*) con la boquilla angular (*fig. B -10*) y la boquilla de conexión (*fig. B -12*).
2. Desenrosque la boquilla de rosca (*fig. D -21*) con la junta (*fig. D -22*). Recuerde la posición de montaje del flotador (*fig. D -23*). Retire y limpie el flotador.
3. Vuelva a montar el flotador teniendo en cuenta la posición de montaje (*fig. D*).

Eliminación de obstrucciones

1. Desenchufe el aparato y asegúrelo contra una reconexión.
2. Retire el tubo de aspiración de la boca de aspiración.
3. Conecte el tubo de presión al grifo de agua.
4. Deje correr el agua a través de la carcasa de la bomba hasta eliminar la obstrucción.
5. Compruebe si ya no hay obstrucción encendiendo brevemente la bomba.
6. Vuelva a encender el aparato como se ha descrito anteriormente.

ALMACENAMIENTO



En caso de riesgo de congelación, el sistema tiene que vaciarse por completo (bomba, tubos, depósito y cámara del filtro).

1. Vacíe el tubo de aspiración (*fig. B -14*) y el tubo de presión (*fig. B -8*).
2. Desenrosque el tapón de purga de la cámara del filtro (*fig. A -6/A-6a*) y deje salir el agua de la bomba.
3. Vuelva a enroscar los tapones de purga (*fig. A -6/A-6a*) y proteja la bomba, los tubos y el depósito contra las heladas durante el almacenamiento.

INDICACIONES DE LA PANTALLA

- En la primera puesta en funcionamiento, la información de la pantalla aparece en inglés.
- Con la tecla MODE puede acceder a todas las funciones. Las indicaciones/funciones solicitadas se confirman con la tecla SET.



Parte de la información que se muestra en la segunda línea de la pantalla es texto en movimiento (marquesina), es decir, la información está continuamente cambiando.

Funcionamiento normal y funciones adicionales

Configuración del idioma

Indicación en la pantalla	Estado de conmutación	Funcionamiento/medidas
	La bomba está funcionando o desconectada	Mantener pulsada la tecla MODE durante más de 3 segundos para activar la función de cambio de idioma. Modificar el idioma pulsando la tecla MODE (30). Confirmar el cambio con la tecla SET.

Primera puesta en funcionamiento del aparato

Indicación en la pantalla	Estado de conmutación	Funcionamiento/medidas

Primera puesta en funcionamiento del aparato

	<p>La bomba está funcionando</p>	<p>La bomba se conecta automáticamente al aspirar agua.</p>
--	----------------------------------	---

La bomba está funcionando en modo normal

Indicación en la pantalla	Estado de conmutación	Funcionamiento/medidas
	<p>La bomba está encendida y bombea agua. ⇒ <i>Se muestra la presión en la pantalla.</i></p>	
	<p>La bomba está encendida y bombea agua. ⇒ <i>Se muestra la presión en la pantalla.</i></p>	

Una X girando junto a la indicación ON significa que la bomba está encendida.

La bomba está en modo automático, no bombea

Indicación en la pantalla	Estado de conmutación	Funcionamiento/medidas
	<p>La bomba está encendida pero no bombea agua. ⇒ <i>No hay caudal: en la pantalla se muestra 0 l/h.</i></p>	<p>Al abrir el tubo de presión (válvulas, boquillas pulverizadoras, grifo), la bomba se pone en funcionamiento automáticamente.</p>
	<p>La bomba está encendida pero no bombea agua. ⇒ <i>Se muestra la presión en la pantalla.</i></p>	<p>Al abrir el tubo de presión (válvulas, boquillas pulverizadoras, grifo), la bomba se pone en funcionamiento automáticamente.</p>

Un 0 junto a la indicación AUTO significa que la bomba está apagada.

Visualización de caudal

Es posible acceder a la siguiente información pulsando la tecla MODE tanto en funcionamiento (ON) como en el modo AUTO.

Indicación en la pantalla	Estado de conmutación	Funcionamiento/medidas
---------------------------	-----------------------	------------------------

Visualización de caudal

	⇨ <i>Indicación del volumen de agua bombeada hasta ahora.</i>	
	⇨ <i>Indicación del volumen de agua parcial bombeada hasta ahora.</i>	Pulse la tecla SET para ajustar a cero.

Pulse la tecla MODE para cambiar entre las indicaciones de presión, flujo y caudal.

AYUDA EN CASO DE AVERÍA



¡PRECAUCIÓN!

Antes de realizar cualquier operación para solucionar averías, retire el enchufe de la toma de corriente. Encargue a un electricista especializado las reparaciones de la instalación eléctrica.

Problema	Causa	Solución
El motor de accionamiento de la bomba no funciona.	Falta tensión en la red.	Comprobar los fusibles y la alimentación de corriente.
	No se muestran valores normales de presión y caudal pero la bomba sigue funcionando.	El mensaje aparece a los 20 s. La bomba intenta solucionar el fallo automáticamente durante 90 s. No se requiere realizar ninguna acción. Si el problema persiste después de 90 s, la bomba se desconecta como medida de protección contra un funcionamiento en seco.
	La bomba se desconectó como medida de protección contra un funcionamiento en seco. Fugas en el lado de aspiración. Fugas en el cristal del filtro. Fugas en el tapón de purga de la cámara del filtro. El extremo del tubo no está sumergido en el agua, el depósito de agua (p. ej. una cisterna o un pozo) está vacío. La bomba aspira aire.	Hay un fallo en el lado de aspiración. Confirmar con SET después de solucionar el fallo. La bomba vuelve a funcionar. Tener cuidado con el agua caliente durante el rearranque de la bomba. Comprobar la válvula y el tubo de aspiración. Comprobar la junta del cristal del filtro, apretar el cristal del filtro. Comprobar la junta del tapón de purga, apretar el tapón de purga. El tubo de aspiración siempre debe estar 30 cm como mínimo por debajo del agua.

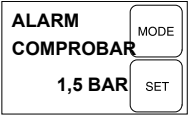
Problema	Causa	Solución
	El filtro está muy sucio.	Limpiar el filtro.
	Obstrucción en el lado de aspiración	Eliminar la suciedad en la zona de aspiración.
	Caudal inferior a 300 l/h.	Aumentar el caudal.
	<p>La bomba se ha encendido y apagado con frecuencia aunque no se aspira agua.</p> <p>⇒ <i>La bomba se desconectó como medida de protección contra un sobrecalentamiento.</i></p>	<p>Hay un fallo en el lado de presión, p. ej. una fuga.</p> <p>Las pequeñas fugas en los grifos y los baños también son la causa de una caída de la presión del sistema.</p> <p>Comprobar si hay fugas en el tubo de presión y el consumidor.</p> <p>Comprobar y limpiar la válvula de retención (18) en la cámara del filtro.</p> <p>Confirmar con SET después de solucionar el fallo. La bomba vuelve a funcionar.</p> <p>¡Tener cuidado con el agua caliente durante el rearranque de la bomba!</p>



En el caso de que no se pueda solucionar alguna avería, diríjase al servicio técnico de AL-KO más cercano.

ELIMINACIÓN COMO DESECHO



No elimine los aparatos, pilas o baterías usados con los residuos domésticos.

El embalaje, el aparato y los accesorios están fabricados con materiales reciclables y deben eliminarse del modo adecuado.

GARANTIA

Nosotros solucionamos los posibles fallos del material o de fabricacion durante el plazo legal de prescripcion de derechos por deficiencias segun nuestro criterio mediante reparacion o entrega supletoria. El plazo de prescripcion se determinara con arreglo a la legislacion del pals en el que se haya adquirido el aparato.

Nuestra declaracion de garantia es valida unica- La garantia se extingue cuando:
mente en caso de:

- uso correcto del aparato
- observancia de las instrucciones de uso
- utilizacion de piezas de repuesto originales
- se realizan intentos de reparacion en el aparato
- se realizan modificaciones tecnicas en el aparato
- en caso de utilizacion no conforme a la finalidad prevista

Quedan excluidos de la garantia:

- los danos de lacado derivados del desgaste normal
- las piezas de desgaste que en la ficha de piezas de repuesto estan identificadas con el marco [xxx xxx (x)]
- motores de combustion (para estos seran de aplicacion las regulaciones de garantia propias del fabricante de motor en cuestion)

El periodo de garantia comienza en la compra por el primer usuario final. Lo decisivo es la fecha en el recibo. En caso de proceder la garantia, rogamos se dirija con la presente declaracion de garantia y el comprobante de compra a su vendedor o al servicio autorizado de postventa mas cercano. Los derechos legales por deficiencias del comprador frente al vendedor no se ven afectados por esta declaracion de garantia.

DECLARACIÓN DE CONFORMIDAD CE

Por la presente, declaramos que este producto, en la versión que hemos comercializado, cumple los requisitos de las directivas europeas armonizadas, los estándares europeos de seguridad y los estándares específicos del producto.

Producto

Bomba doméstica
Número de serie
G3043045

Tipo

HWA 4000 comfort
HWA 4500 comfort
HWA 6000/5 Premium

Fabricante

AL-KO Geräte GmbH
Ichenhauser Str. 14
89359 Kötz (Alemania)

Apoderado

Anreas Hedrich
Ichenhauser Str. 14
89359 Kötz (Alemania)

Directivas UE

2014/35/EU
2014/30/EU
2000/14/EU (13)
2011/65/EU

Normas armonizadas

EN 60335-1:2012
EN 60335-2-41:2012
EN 62233:2008
EN 55014-1:2012
EN 55014-2:2016
EN 61000-3-2:2014
EN 61000-3-3:2014

Kötz, 19.01.2016



Wolfgang Hergeth
Managing Director

Nivel de potencia acústica

EN ISO 3744
HWA 4000 comfort
medido: 80 dB(A)
garantizado: 82 dB(A)
HWA 4500 comfort
medido: 81 dB(A)
garantizado: 83 dB(A)
HWA 6000/5 Premium
medido: 73 dB(A)
garantizado: 75 dB(A)

CE
2015

Evaluación de conformidad

2000 /14/CE, anexo V

TRADUZIONE DELLE ISTRUZIONI PER L'USO ORIGINALI**Indice**

Riguardo questo manuale.....	53
Descrizione del prodotto.....	53
Dotazione.....	54
Indicazioni di sicurezza.....	54
Montaggio.....	55
Messa in funzione.....	55
Manutenzione e cura.....	56
Stoccaggio.....	57
Visualizzazioni su display.....	57
Scheda ricerca guasti.....	59
Smaltimento.....	60
Garanzia.....	61
Dichiarazione di conformità CE.....	62

DESCRIZIONE DEL PRODOTTO

Nella presente documentazione vengono descritti diversi modelli di apparecchio. Identificare il proprio modello sulla base della targhetta dati.

Panoramica prodotto**Pompa domestica (figura A - E)**

1	Coperchio trasparente filtro
2	Corpo pompa
3	Vite di riempimento
4	Uscita pompa/attacco tubo di mandata
5	Carter motore
6	Tappi di scarico
7	Ingresso pompa/attacco tubo di aspirazione
8	Tubo di mandata
9	Rubinetto dell'acqua
10	Nipplo angolare
11	Guarnizione
12	Nipplo di raccordo
13	Guarnizione

RIGUARDO QUESTO MANUALE

- Leggere la presente documentazione prima della messa in funzione. Ciò è indispensabile per garantire il funzionamento sicuro e l'uso corretto.
- Attenersi alle indicazioni di sicurezza e alle avvertenze contenute in questa documentazione e presenti sul prodotto.
- La presente documentazione è parte integrante del prodotto descritto e in caso di cessione deve essere consegnata all'acquirente.

Spiegazione dei simboli**ATTENZIONE!**

Seguire attentamente queste avvertenze per evitare danni a persone e / o materiali.



Indicazioni speciali per maggiore chiarezza e facilità d'uso.

14	Tubo di aspirazione
15	Chiave filtro
16	Guarnizione filtro
17	Filtro
18	Valvola antiritorno
19	Guarnizione valvola antiritorno
20	Guarnizione corpo
21	Nipplo di avvitamento
22	Guarnizione
23	Corpo galleggiante unità di misura
24	Display
25	Tasto MODE
26	Tasto SET

Impiego conforme agli usi previsti

L'apparecchio è destinato all'uso privato in casa e in giardino ed è adatto esclusivamente a convogliare acqua depurata e piovana.

È adatto a:

- l'irrigazione del giardino e dell'area del terreno
- erogazione dell'acqua in casa
- aumento della pressione dell'alimentazione idrica.



Per l'aumento della pressione dell'alimentazione idrica è necessario attenersi alle normative locali. Per maggiori informazioni rivolgersi al proprio idraulico di fiducia.

Possibile uso errato

La pompa domestica non è adatta a convogliare:

- acqua sabbiosa, acqua salata e acqua inquinata da particelle tessili e di carta;
- agenti chimici o liquidi aggressivi, corrosivi, esplosivi oppure effervescenti;
- liquidi sopra i 35 °C.



L'apparecchio non deve essere utilizzato per convogliare acqua destinata a generi alimentari o bevande.

L'apparecchio non è indicato per un uso continuativo.

DOTAZIONE

L'apparecchio viene consegnato pronto con chiave per il coperchio filtro, nipplo angolare e manuale d'uso.

Funzionamento

L'apparecchio descritto è una pompa che lavora in automatico. La pompa si accende e si spegne in funzione della pressione (vedere dati tecnici). Se viene aperto un punto di prelievo, la pompa aspira acqua attraverso l'ingresso pompa (7) e la convoglia attraverso l'attacco del tubo di mandata (4) verso il punto di prelievo.

La pompa si disattiva automaticamente circa 20 secondi dopo la chiusura del punto di prelievo.

Termoprotezione

L'apparecchio è dotato di un interruttore di termoprotezione che spegne il motore in caso di surriscaldamento. Dopo una fase di raffreddamento di circa 15 - 20 minuti la pompa si riattiva automaticamente.

Funzionamento a secco, protezione

L'apparecchio dispone di una protezione da funzionamento a secco. Qualora non venga aspirata acqua oppure il tubo di aspirazione sia dan-

neggiato, dopo circa 90 secondi la protezione da funzionamento a secco spegne la pompa.

Sensore di pressione

L'apparecchio è dotato di un sensore di pressione. Attraverso questo sensore la pompa viene accesa e spenta automaticamente.

Visualizzazione su display

L'apparecchio è dotato di un display per visualizzare gli stati d'esercizio e i messaggi di errore (fig. E -24) . Con il tasto MODE (E -25) è possibile selezionare diverse impostazioni e visualizzazioni e con il tasto SET (-26) confermarle.

INDICAZIONI DI SICUREZZA



ATTENZIONE!

Pericolo di lesioni!

Utilizzare l'apparecchio e il cavo di prolungamento solo se in perfette condizioni tecniche! Non si devono usare apparecchi danneggiati.

Non mettere fuori servizio i dispositivi di sicurezza e di protezione!

- Bambini e persone che non conoscono il manuale d'uso non sono autorizzati a utilizzare l'apparecchio.
- Mai sollevare, trasportare o fissare l'apparecchio per il cavo di collegamento.
- Si fa divieto di variazioni o modifiche arbitrarie dell'apparecchio.

Sicurezza elettrica



CAUTELA!!

Pericolo in caso di contatto con parti in tensione!

Qualora il cavo di prolunga sia danneggiato o sia stato tagliato, separare immediatamente il connettore dalla rete! Raccomandiamo il collegamento attraverso un interruttore salvavita dotato di corrente di guasto nominale < 30 mA.

- Se all'interno della piscina o nel laghetto sono presenti delle persone è proibito mettere in funzione la pompa.
- La tensione della rete domestica deve coincidere con i dati della tensione di rete, non utilizzare una tensione di alimentazione diversa.

- L'apparecchio può essere utilizzato solo su un impianto conforme a DIN/VDE 0100, parte 737, 738 e 702. Per sicurezza devono essere installati un interruttore automatico di linea da 10 A e un interruttore differenziale con una corrente di guasto nominale di 10/30 mA.
- Utilizzare solo cavi di prolunga previsti per l'uso all'aperto - sezione minima 1,5 mm². Srotolare sempre completamente il tamburo avvolgicavo.
- Non devono essere utilizzati cavi di prolunga danneggiati o infragiliti.
 - ⇒ *Prima di mettere in funzione l'apparecchio controllare sempre lo stato del proprio cavo di prolunga.*

MONTAGGIO



ATTENZIONE!

Qualora l'apparecchio venga posizionato con un dislivello superiore a 15 m rispetto al punto di prelievo non funzionerà correttamente.

Installazione dell'apparecchio

1. Preparare una sede piana e solida.
2. Collocare l'apparecchio in posizione orizzontale e sicura da allagamento.
 - ⇒ *L'apparecchio deve essere protetto da pioggia e da getti d'acqua diretti.*



Nell'uso quotidiano (modalità automatica) occorre escludere con provvedimenti idonei che, in caso di anomalie sull'apparecchio, non si generino danni conseguenti causati da allagamento dei locali.

Collegamento tubo di aspirazione

1. Scegliere la lunghezza del tubo di aspirazione (fig. B -14) in modo che la pompa domestica non possa funzionare a secco. Il tubo di aspirazione deve trovarsi sempre almeno 30 cm sotto alla superficie dell'acqua.
2. Allacciare il tubo di aspirazione. Durante questa operazione assicurarsi che l'attacco sia a tenuta, senza danneggiare il filetto.
 - ⇒ *Raccomandiamo di installare condotte flessibili sull'ingresso pompa (fig A -7). In questo modo non è possibile esercitare alcuna pressione o trazione meccanica sulla pompa domestica.*
3. Posare sempre la condotta di aspirazione inclinata.



Se l'altezza di aspirazione corrisponde a più di 4 m, è necessario montare un tubo di aspirazione con un diametro superiore a 1". Consigliamo di utilizzare un rubinetto di aspirazione AL-KO con tubo di aspirazione a succhieruola e valvola antiriflusso. Rivolgersi al proprio rivenditore specializzato.

Montaggio del tubo di mandata

1. Avvitare il nipplo di raccordo (fig. B -12) con l'anello di tenuta tondo (fig. B -13) nell'uscita della pompa (fig. A -4).
2. Avvitare il nipplo angolare (fig. B -10) con la guarnizione (fig. B -11) sul nipplo di raccordo (fig. B -12) e ruotare il nipplo angolare nella direzione desiderata.
3. Fissare un tubo di mandata (fig. B -8) al nipplo angolare (fig. B -10).

MESSA IN FUNZIONE



Con la prima messa in funzione sul display appaiono (fig. E -24) tutte le informazioni in inglese. Selezionare la lingua desiderata con il tasto MODE (-25) e confermare con il tasto SET (-26).

Riempire l'apparecchio



ATTENZIONE!

Il funzionamento a secco rovina la pompa! Perché possa subito aspirare, la pompa deve essere riempita d'acqua fino al troppo pieno prima di ogni messa in funzione.

1. Aprire le vite di riempimento (fig. A -3) con la chiave filtro.
2. Caricare l'acqua attraverso la vite di riempimento fino a raggiungere la tacca sul corpo della pompa.
3. Riavvitare la vite di riempimento.



Per accorciare i tempi di aspirazione, prima di avvitare riempire il tubo di aspirazione con acqua.

Prima messa in funzione dell'apparecchio

1. Aprire una delle chiusure presenti nel tubo di mandata (valvola, ugello, rubinetto dell'acqua).
2. Inserire il connettore del cavo di collegamento nella presa.

- ⇒ *La pompa entra in funzione.*
- 3. Quando nell'acqua che fuoriesce non c'è più aria, bloccare la chiusura del tubo di mandata.
 - ⇒ *La pompa si disattiva automaticamente senza flusso dopo aver creato la pressione.*
 - ⇒ *L'autoclave è pronta a entrare in funzione. Sul display vengono visualizzati AUTO O e FLOW O.*

Uso

1. Mettere in funzione l'apparecchio come descritto (prima messa in funzione dell'apparecchio).
 - ⇒ *L'autoclave dispone di una regolazione elettronica e dopo la prima messa in funzione lavora in modo completamente automatico.*
2. La pompa si attiva al prelievo di acqua sul lato in pressione. Sul display vengono visualizzati ON X e PRESSURE unitamente alla pressione effettiva.



Se dopo 20 secondi non viene ancora aspirata acqua attraverso la tubazione di aspirazione, la pompa viene commutata in una modalità di controllo. La pompa prosegue il proprio funzionamento e sul display viene visualizzato CHECK SUCTION SIDE.



Se dopo ca. 90 secondi non venisse ancora aspirata acqua attraverso il tubo di aspirazione (*fig. B-14*) la protezione da funzionamento a secco spegne la pompa e sul display vengono visualizzati ALARM e SUCTION SIDE. Per la ricerca di anomalie e la loro risoluzione vedere la sezione Aiuto in caso di malfunzionamenti.



Se la pompa si è attivata e disattivata spesso, nonostante il fatto che non si sia verificato prelievo di acqua, la pompa si spegne per evitare il surriscaldamento e sul display vengono visualizzati ALARM e PRESSURE SIDE. Per la causa delle anomalie e la loro risoluzione vedere la sezione Aiuto in caso di malfunzionamenti.

Spegnimento della pompa

1. Sfilare il connettore dalla presa.
2. Bloccare le chiusure presenti nel tubo di mandata (valvole, ugelli, rubinetto dell'acqua).



CAUTELA!!

Pericolo di infortunio dovuto ad acqua calda

In caso di utilizzo prolungato con lato in pressione chiuso (>10 min.) l'acqua nella pompa può riscaldarsi fortemente e fuoriuscire in modo incontrollato! Separare l'apparecchio dalla rete e lasciar raffreddare la pompa e l'acqua. Rimettere l'apparecchio in funzione solo dopo aver eliminato tutti i vizi!

Può sussistere pericolo di infortunio dovuto ad acqua calda nei seguenti casi:

- installazione scorretta
- lato di mandata chiuso
- carenza di acqua nel tubo di aspirazione o
- pressostato difettoso.

Procedura

1. Separare l'apparecchio dalla rete e lasciar raffreddare la pompa e l'acqua.
2. Verificare l'apparecchio, l'installazione e il livello dell'acqua.
3. Rimettere l'apparecchio in funzione solo dopo aver eliminato tutti i vizi!

MANUTENZIONE E CURA



ATTENZIONE!

Prima di iniziare tutti i lavori di manutenzione e di cura la pompa deve essere separata dalla rete. Sfilare il connettore dalla presa.

Risciacquare la pompa

Dopo aver pompato acqua clorosa di piscina o liquidi che lasciano residui la pompa deve essere risciacquata con acqua pulita.

Pulizia del filtro

1. Svitare la vite di scarico vano filtro (*fig. A-6*) dell'apertura di svuotamento, svuotare il vano filtro e richiudere l'apertura di svuotamento.
2. Svitare il coperchio trasparente filtro (*fig. A-1*) con l'aiuto della *chiave filtro* (*fig. C-15/D*).
3. Estrarre il filtro (*fig. C-16/C-17*) dal relativo corpo (*fig. A-2*) e pulire sotto acqua corrente.

4. Pulire il corpo del filtro e il coperchio trasparente filtro.
5. Prima dell'installazione del filtro controllare le guarnizioni filtro (fig. C -16) e la guarnizione corpo (fig. C -20) per verificare eventuali danni, se necessario sostituire.
6. Montare il filtro, avvitare il coperchio trasparente filtro e serrare a mano con la chiave filtro.

Pulizia della valvola antiritorno

1. Montaggio e smontaggio filtro (vedere sezione «Pulizia del filtro»).
2. Svitare la valvola antiritorno (fig. C -18) e lavare sotto acqua corrente.
3. Sostituire la guarnizione (fig. C -19) se necessario.
4. Montare la valvola antiritorno.

Corpo galleggiante

1. Tubo di mandata (fig. B -8) con nipplo angolare (fig. B -10) e nipplo di raccordo (fig. B -12).
2. Svitare il nipplo di avvitamento (fig. D -21) con la guarnizione (fig. D -22). Annotare la posizione di montaggio corpo galleggiante (fig. D -23). Estrarre e pulire il corpo galleggiante.
3. Rimontare il corpo galleggiante - attenzione alla posizione di montaggio (fig. D).

VISUALIZZAZIONI SU DISPLAY

- Alla prima messa in funzione tutte le informazioni visualizzate sul display sono in inglese.
- Tutte le funzioni possono essere richiamate con il tasto MODE. Le visualizzazioni/funzioni richiamate vengono confermate con il tasto SET.



Alcune delle informazioni visualizzate nella seconda riga del display vengono fornite sotto forma di testi scorrevoli continui.

Modalità normale e funzioni aggiuntive

Impostazione della lingua

Visualizzazione su display	Stato operativo	Funzione / misure
	Pompa in funzione oppure pompa spenta.	Premere il tasto MODE per più di 3 secondi; la lingua operatore viene attivata. Premendo il tasto MODE (30) si cambia la lingua utente. Confermare la lingua utente con il tasto SET.

Rimozione di ostruzioni

1. Separare l'apparecchio dalla rete e mettere in sicurezza contro la riaccensione.
2. Rimuovere il tubo di aspirazione sull'ingresso della pompa.
3. Collegare il tubo di mandata alla condotta dell'acqua.
4. Lasciare scorrere l'acqua attraverso il corpo della pompa fino a che l'ostruzione viene rimossa.
5. Verificare se la pompa gira liberamente mediante una breve accensione.
6. Rimettere in servizio l'apparecchio come descritto.

STOCCAGGIO





In caso di pericolo di ghiaccio il sistema deve essere svuotato completamente (pompa, condotte e serbatoio polimone, vano filtro).

1. Svuotare il tubo di aspirazione (fig. B -14) e di mandata (fig. B -8).
2. Svitare le vite di scarico del vano filtro (fig. A -6/A-6a) e lasciare uscire l'acqua dalla pompa.
3. Riavvitare le vite di scarico (fig. A -6/A-6a) e stoccare la pompa, i tubi e il serbatoio polimone al sicuro dal gelo.

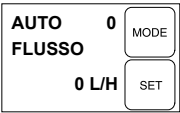
Prima messa in funzione dell'apparecchio



Visualizzazione su display	Stato operativo	Funzione / misure
	Pompa in standby	Al prelievo dell'acqua la pompa si attiva automaticamente.

La pompa funziona in modalità normale

Visualizzazione su display	Stato operativo	Funzione / misure
	La pompa è accesa e convoglia acqua. ⇒ Viene visualizzata la pressione.	
	La pompa è accesa e convoglia acqua. ⇒ Viene visualizzata la pressione.	

Una X che ruota davanti a ON indica che la pompa è accesa

Pompa in modalità automatica, non pompa

Visualizzazione su display	Stato operativo	Funzione / misure
	La pompa è accesa, ma non convoglia acqua. ⇒ Non c'è flusso; viene visualizzato 0 l/h.	Aperto il tubo di mandata (valvole, spruzzatori, rubinetto dell'acqua...) la pompa parte automaticamente.
	La pompa è accesa, ma non convoglia acqua. ⇒ Viene visualizzata la pressione.	Aperto il tubo di mandata (valvole, spruzzatori, rubinetto dell'acqua...) la pompa parte automaticamente.

0 davanti a AUTO indica che la pompa è spenta

Visualizza portate

Le seguenti informazioni sono possibili premendo il tasto MODE sia in esercizio (ON) che anche in stato AUTO.

Visualizzazione su display	Stato operativo	Funzione / misure

Visualizza portate

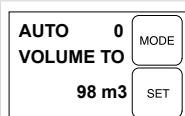

⇒ Visualizzazione dell'attuale quantità di acqua pompata.

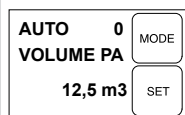

⇒ Visualizzazione dell'attuale quantità parziale di acqua pompata.

Per resettare su zero, premere il tasto SET.

Passare dalla visualizzazione della pressione e del flusso e delle portate premendo il tasto MODE.

SCHEDA RICERCA GUASTI



CAUTELA!!

Prima di tutti i lavori per l'eliminazione di anomalie sfilare il connettore. Incaricare un elettricista qualificato di eliminare i vizi dell'impianto elettrico.

Anomalia	Causa	Eliminazione
Il motore di azionamento della pompa non parte.	Non è presente tensione di rete.	Controllare fusibili e alimentazione elettrica.
	Pressione e portata sono al di fuori dei valori normali, ma la pompa continua a funzionare.	Dopo 20 s appare un messaggio. La pompa cerca di eliminare l'anomalia autonomamente per 90 s. Non servono interventi. Se dopo 90 s l'anomalia dovesse persistere, la pompa si disattiva per proteggersi dal funzionamento a secco.
	La pompa è stata disattivata per proteggerla dal funzionamento a secco.	C'è un'anomalia sul lato di aspirazione. Dopo aver eliminato l'anomalia confermare con SET. Quindi la pompa riparte. Quando la pompa riparte prestare attenzione all'acqua calda.
	Perdita sul lato di aspirazione.	Controllare la valvola e il tubo di aspirazione.
	Perdita dal vetro inattinico.	Verificare la tenuta del vetro inattinico, serrare il vetro inattinico.
	Perdita vite di scarico vano filtro.	Verificare la tenuta della vite di scarico, serrare la vite di scarico.
	Estremità del tubo non in acqua, accumulatore acqua (es. cisterna o fontana) vuoto. La pompa aspira aria.	Il tubo di aspirazione deve trovarsi sempre almeno 30 cm sotto alla superficie dell'acqua.
	Filtro molto sporco.	Pulizia del filtro.

Anomalia	Causa	Eliminazione
	Ostruzione sul lato aspirazione	Rimuovere la sporcizia nell'area di aspirazione.
	Flusso inferiore a 300 l/h.	Aumentare il flusso.
	<p>La pompa si è attivata e disattivata spesso, sebbene non si sia verificato alcun prelievo d'acqua.</p> <p>⇒ <i>La pompa è stata disattivata per proteggerla dal surriscaldamento.</i></p>	<p>Esiste un errore sul lato di pressione, ad es. perdita.</p> <p>Anche piccole perdite dai rubinetti dell'acqua e le toilette sono causa di cadute di pressione nel sistema.</p> <p>Verificare la tenuta del tubo di mandata e degli utilizzatori.</p> <p>Verificare e pulire la valvola antiritorno (18) nel vano filtro.</p> <p>Dopo l'eliminazione dell'anomalia confermare con SET - quindi la pompa riparte.</p> <p>Quando la pompa riparte prestare attenzione all'acqua calda.</p>



In caso di anomalie non eliminabili si prega di rivolgersi al nostro servizio clienti competente.

SMALTIMENTO



Non smaltire gli apparecchi, le batterie e gli accumulatori esausti tra i rifiuti domestici!

Imballaggio, macchina e accessori sono prodotti con materiali riciclabili e devono essere smaltiti di conseguenza.

GARANZIA

A nostra discrezione eliminiamo - tramite riparazione o sostituzione- eventuali difetti nei materiali o vizi di produzione presenti nell'apparecchio nel termine legale di prescrizione dei relativi diritti di reclamo. Il termine di prescrizione è determinato in base alla legge vigente nel paese in cui l'apparecchio è stato acquistato.

Il nostro impegno di garanzia è valido esclusiva- La garanzia perde validità in caso di:

mentese si verificano le seguenti condizioni:

- uso corretto dell'apparecchio
- tentativo di riparazione dell'apparecchio
- rispetto delle istruzioni per l'uso
- modifiche tecniche dell'apparecchio
- utilizzo di pezzi di ricambio originali
- utilizzo non conforme (es. utilizzo commerciale o comunale)

Sono esclusi dalla garanzia:

- danni alla verniciatura imputabili alla normale usura
- Parti soggette a usura contrassegnate nella scheda dei pezzi di ricambio con un riquadro [xxx xxx (x)]
- Motori a combustione, per i quali si applicano le condizioni di garanzia separate del produttore in questione

La garanzia comincia con l'acquisto da parte del primo utente finale. Farà fede la data sullo scontrino originale. Per usufruire della garanzia in caso di necessità rivolgersi al proprio rivenditore o al centro assistenza clienti autorizzato più vicino presentando questa dichiarazione di garanzia e la prova d'acquisto. Il presente impegno di garanzia non modifica i diritti legali di reclamo per vizi dell'acquirente nei confronti del venditore.

DICHIARAZIONE DI CONFORMITÀ CE

A questo mezzo dichiariamo che questo prodotto, nella versione da noi messa in circolazione, soddisfa i requisiti delle direttive UE armonizzate, delle norme di sicurezza UE e degli standard specifici di prodotto.

Prodotto

Pompa domestica

Numero seriale

G3043045

Tipo

HWA 4000 comfort

HWA 4500 comfort

HWA 6000/5 Premium

Costruttore

AL-KO Geräte GmbH

Ichenhauser Str. 14

D-89359 Kötz

Procuratore

Andreas Hedrich

Ichenhauser Str. 14

D-89359 Kötz

Direttive UE

2014/35/EU

2014/30/EU

2000/14/EU (13)

2011/65/EU

Norme armonizzate

EN 60335-1:2012

EN 60335-2-41:2012

EN 62233:2008

EN 55014-1:2012

EN 55014-2:2016

EN 61000-3-2:2014

EN 61000-3-3:2014

Kötz, 19.01.2016

Wolfgang Hergeth
Managing Director**Rumorosità**

EN ISO 3744

HWA 4000 comfort

misurato: 80 dB(A)

garantito: 82 dB(A)

HWA 4500 comfort

misurato: 81 dB(A)

garantito: 83 dB(A)

HWA 6000/5 Premium

misurato: 73 dB(A)

garantito: 75 (dB(A))

2015**Valutazione della conformità**

2000/14/CE appendice V

PREVOD IZVIRNIKA NAVODILA ZA UPORABO

Kazalo

Spremna beseda k priročniku.....	63
Opis izdelka.....	63
Obseg dobave.....	64
Varnostna opozorila.....	64
Montaža.....	65
Zagon.....	65
Nega in vzdrževanje.....	66
Skladiščenje.....	67
Zaslonski prikazi.....	67
Pomoč pri motnjah.....	68
Odstranjevanje.....	70
Garancija.....	70
Izjava ES o skladnosti.....	71

SPREMNA BESEDA K PRIROČNIKU

- Pred zagonom preberite to dokumentacijo. To je predpogoj za varno delo in nemoteno uporabo.
- Upoštevajte varnostne in opozorilne napotke, ki so navedeni v tej dokumentaciji ali na napravi.
- Ta dokumentacija je trajni sestavni del opisa izdelka in se jo mora predati kupcu.

Pojasnilo oznak



POZOR!

Ravnanje strogo v skladu s temi opozorili lahko prepreči poškodbe oseb in materialno škodo.



Posebna navodila za boljše razumevanje in rokovanje.

OPIS IZDELKA

V tej dokumentaciji so opisani različni modeli naprav. Svoj model preverite s pomočjo tipske tablice.

Pregled izdelka

Hišna vodna črpalka (slika A–E)

1	Prozorni pokrov filtra
---	------------------------

2	Ohišje črpalke
3	Polnilni vijak
4	Izhod črpalke/priključek tlačnega voda
5	Ohišje motorja
6	čepom
7	Vhod črpalke/priključek sesalnega voda
8	Tlačni vod
9	Pipa za vodo
10	Koleno
11	Tesnilo
12	Spojka
13	Tesnilo
14	Sesalni vod
15	Ključ za filter
16	Tesnilo filtra
17	Filter
18	Protipovratni ventil
19	Tesnilo protipovratnega ventila
20	Tesnilo ohišja
21	Navojna puša
22	Tesnilo
23	Merilnik s plovcem
24	Zaslon
25	Tipka MODE za način
26	Tipka SET za nastavitve

Uporaba v skladu z določili

Naprava je namenjena zasebni uporabi v gospodinjstvu in na vrtu in je primerna izključno za črpanje čiste vode in deževnice.

Primerna je za:

- namakanje vrta oziroma zemljišča,
- oskrbo gospodinjstva z vodo,
- povečanje tlaka vodovodne oskrbe.



Pri povečevanju tlaka vodovodne oskrbe je treba upoštevati krajevne predpise. Informacije dobite pri svojem vodovodnem tehniku.

Možna napaka raba

Hišna vodna črpalka ni primerna za črpanje:

- vode z vsebnostjo peska, slane vode in umazane vode, ki vsebuje delce tekstila in papirja,
- agresivnih, jedkih, eksplozivnih ali hlapljivih kemikalij ali tekočin,
- tekočin s temperaturo več kot 35 °C.



Naprave ne smete uporabljati za črpanje vode za pripravo živil ali pijač.

Naprava ni primerna za dolgotrajno uporabo.

OBSEG DOBAVE

Naprava se dobavlja pripravljena za obratovanje, s ključem za pokrov filtra, kolenom in navodili za uporabo.

Namen

Pri opisani napravi gre za samodejno delujočo črpalko. Črpalka se vklaplja in izklaplja glede na tlak (glejte tehnične podatke). Če se odpre odjemno mesto, črpalka sesa vodo prek vhoda črpalke (7) in jo transportira skozi tlačni priključek (4) do odjemnega mesta.

Črpalka se pribl. 20 sekund po zaprtju odjemnega mesta samodejno izklopi.

Termična zaščita

Naprava je opremljena z zaščitnim termičnim stikalom, ki izklopi motor v primeru pregrevanja. Po hlajenju približno 15–20 minut se črpalka samodejno znova vklopi.

Zaščita pred suhim tekom

Naprava je opremljena z zaščito pred suhim tekom. Zaščita pred suhim tekom po približno 90 sekundah izklopi črpalko, če črpalka ne črpa vode ali če je sesalni vod poškodovan.

Tipalo tlaka

Naprava je opremljena s tipalom za tlak. Prek tega tipala se črpalka samodejno vklopi in izklopi.

Zaslonski prikaz

Naprava je opremljena z zaslonom za prikaz delovnih stanj in sporočil o napakah (sl. E-24). S tipko MODE (E -25) lahko izberete različne nastavitve in prikaze, s tipko SET (-26) pa jih potrdite.

VARNOSTNA OPOZORILA



POZOR!

Nevarnost poškodb!

Uporabljajte le izdelek in kabelski podaljšek, ki sta v tehnično brezhibne stanju! Poškodovanih strojev ni dovoljeno uporabljati.

Prepovedano onemogočiti delovanje varnostnih in zaščitnih priprav!

- Otroci in osebe, ki niso seznanjene z navodili za uporabo, naprave ne smejo uporabljati.
- Naprave nikoli ne dvigujte, ne prenašajte in ne pritrdite s pomočjo napajalnega kabla.
- Samovoljno spreminjanje in predelovanje naprave je prepovedano.

Električna varnost



PREVIDNO!

Nevarnost pri dotikanju delov pod napetostjo!

Vtič takoj odklopite iz omrežja, če je podaljšek poškodovan ali pretrgan! Priporočamo priključitev preko zaščitnega FI-stikala z nazivnim okvarnim tokom < 30 mA.

- Črpalke ni dovoljeno uporabljati, če se v bazenu ali ribniku nahajajo osebe.
- Hišna omrežna napetost se mora skladati s podatki o omrežni napetosti v tehničnih podatkih, ne uporabljajte drugačnega napajanja.
- Napravo lahko uporabljate samo z električno opremo v skladu s standardom DIN/VDE 0100, del 737, 738 in 702. Za zaščito morate vgraditi glavno zaščitno stikalo 10 A ter zaščitno stikalo na okvarni tok z nazivnim okvarnim tokom 10/30 mA.
- Uporabljajte izključno podaljševalne kable, ki so predvideni za uporabo na prostem – z minimalnim prerezom 1,5 mm². Kabel vedno odvijte v celoti s kabelskega bobna.
- Poškodovanega ali prelomljenega podaljševalnega kabla ne smete uporabiti.
 - ⇒ *Pred vsakim zagonom preverite stanje podaljševalnega kabla.*

MONTAŽA



POZOR!

Naprava ne deluje pravilno, če je odjemno mesto 15 m višje od naprave.

Postavitev naprave

1. Pripravite ravno in trdno postavitveno mesto.
2. Napravo postavite vodoravno in zaščiteno pred poplavo.
 - ⇒ *Naprava mora biti zaščitena pred dežjem in neposrednim vodnim curkom.*



Pri dnevnem delovanju (samodejno delovanje) morate z ustreznimi ukrepi preprečiti posledice zaradi poplavljanja prostora v primeru okvare naprave.

Priključitev sesalnega voda

1. Dolžino sesalnega voda (sl. B -14) izberite tako, da bo onemogočen suhi tek hišne vodne črpalke. Sesalni vod se mora vedno nahajati najmanj 30 cm pod gladino vode.
2. Priključite sesalni vod. Pri tem pazite, da bo spoj zatesnjen, navoji pa ne smejo biti poškodovani.
 - ⇒ *Priporočamo vgradnjo gibljive cevi na vhod črpalke (sl. A -7). Na ta način mehanski pritisk ali vlek ne bo vplival na hišno vodno črpalko.*
3. Sesalni vod vedno položite z vzponom.



Če sesalna višina presega 4 m, morate montirati sesalno cev s premerom več kot 1". Priporočamo uporabo sesalnega kompleta AL-KO s sesalno cevjo, sesalno košaro in protipovratno zaporo. Povprašajte pri svojem dobavitelju.

Montaža tlačnega voda

1. Spojko (sl. B-12) privijte z obročnim tesnilom (sl. B-13) na izhod črpalke (sl. A-4).
2. Koleno (sl. B-10) s tesnilom (sl. B-11) privijte na spojko (sl. B-12) in koleno zasukajte v željeni smeri.
3. Pritrdite tlačni vod (sl. B-8) na koleno (sl. B-10).

ZAGON



Pri prvem zagonu se na zaslonu (sl. E-24) vse informacije prikažejo v angleščini. Želeni jezik izberite s tipko MODE (-25) in ga potrdite s tipko SET (-26).

Polnjenje naprave



POZOR!

Suhi tek povzroča okvare črpalke! Črpalko morate pred zagonom napolniti z vodo do roba, da lahko takoj začne črpati.

1. Odprite polnilni vijak (sl. A-3) s ključem za filter.
2. S pomočjo polnilnega vijaka napolnite črpalko z vodo do oznake na ohišju.
3. Znova privijte polnilni vijak.



Da bi skrajšali čas vsesavanja, sesalno cev napolnite z vodo, preden jo pritrdite.

Prvi zagon naprave

1. Odprite obstoječi priključek v tlačnem vodu (ventil, brizgalno šobo, pipo).
2. Omrežni vtič napajalnega kabla priključite v vtičnico.
 - ⇒ *Črpalka začne črpati.*
3. Ko v iztekajoči vodi ni več zraka, zaprite priključek v tlačnem vodu.
 - ⇒ *Črpalka se brez pretoka po vzpostavitvi tlaka samodejno izklopi.*
 - ⇒ *Hišna vodna črpalka je pripravljena za uporabo. Na zaslonu je prikazano AUTO O in FLOW O.*

Obratovanje

1. Napravo zaženite, kot je opisano (prvi zagon naprave).
 - ⇒ *Hišna vodna črpalka je elektronsko upravljana in po prvem zagonu deluje popolnoma samodejno.*
2. Pri odjemu vode na tlačni strani se črpalka vklopi. Na zaslonu je prikazano ON X in PRESSURE (tlak) ter dejanski tlak.



Če se po 20 sekundah prek sesalne napeljave še ne črpa voda, črpalka samodejno preklopi v kontrolni način. Črpalka deluje pri tem še naprej in na zaslonu se prikaže CHECK SUCTION SIDE (preverite sesalno stran).



Če po približno 90 sekundah črpalka prek sesalnega voda (sl. B-14) še ne črpa vode, zaščita pred suhim tekom izklopi črpalko, na zaslonu pa se prikažeta ALARM in SESALNA STRAN. Iskanje napak in njihovo odpravljanje, glejte Pomoč pri motnjah.



Če se črpalka pogosteje vklopi in izklopi, čeprav ni odjema vode, se črpalka zaradi zaščite pred pregrevanjem izklopi in na zaslonu se prikaže ALARM in PRESSURE SIDE (tlačna stran). Vzrok napak in njihovo odpravljanje, glejte Pomoč pri motnjah.

Izklop črpalke

1. Izvlecite omrežni vtič iz vtičnice.
2. Zaprite obstoječe priključke v tlačnem vodu (ventile, brizgalne šobe, pipe).



PREVIDNO!

Nevarnost telesnih poškodb zaradi vroče vode

Pri daljšem delovanju z zaprto tlačno stranjo (> 10 min) se lahko voda v črpalki močno segreje in začne nenadzorovano iztekati! Napravo odklopite iz omrežja in pustite, da se črpalka in voda ohladita. Napravo znova zaženite šele, ko odpravite vse napake!

Nevarnost telesnih poškodb zaradi vroče vode povzročajo:

- nestrokovna namestitvev,
- zaprta tlačna stran,
- pomanjkanje vode v sesalnem vodu in
- okvarjeno tlačno stikalo.

Ravnanje

1. Napravo odklopite iz omrežja in pustite, da se črpalka in voda ohladita.
2. Preverite napravo, namestitev in raven vode.
3. Napravo znova zaženite šele, ko odpravite vse napake!

NEGA IN VZDRŽEVANJE



POZOR!

Pred začetkom vzdrževalnih del in nego morate črpalko odklopiti iz omrežja. Omrežni vtič izvlecite iz vtičnice.

Izpiranje črpalke

Po črpanju klorirane bazenske vode ali tekočin, ki puščajo usedline, je treba črpalko izprati s čisto vodo.

Čiščenje filtra

1. Odvijte izpustni vijak za filtrirni prostor (sl. A-6) na odprtini za praznjenje, izpraznite filtrirni prostor in znova zaprite odprtino za praznjenje.
2. Prozorni pokrov filtra (sl. A-1) odvijte s pomočjo ključa za filter (sl. C-15/D) .
3. Filter (sl. C -16/C-17) izvlecite iz ohišja filtra (sl. A-2) in ga očistite pod tekočo vodo.
4. Očistite ohišje filtra in prozorni pokrov filtra.
5. Pred vgradnjo filtra preverite, ali so tesnila filtra (sl. C-16) in ohišja (sl. C-20) poškodovana ter jih po potrebi zamenjajte z novimi.
6. Vgradite filter, privijte prozorni pokrov filtra in trdno zategnite s ključem za filter.

Čiščenje protipovratnega ventila

1. Demontirajte in nato vgradite filter (glejte poglavje »Čiščenje filtra«).
2. Protipovratni ventil (sl. C-18) odvijte in ga očistite pod tekočo vodo.
3. Tesnilo (sl. C-19) po potrebi zamenjajte z novim.
4. Vgradite protipovratni ventil.

Plovec

1. Tlačni vod (sl. B-8) s kolenom (sl. B-10) in spojko (sl. B-12) odvijte.
2. Navojno pušo (sl. D-21) s tesnilom (sl. D-22) odvijte. Pazite na vgradno lego plovca (sl. D-23) . Izvlecite in očistite plovec.
3. Znova vstavite plovec in pazite na vgradno lego (sl. D) .

Čiščenje zamaška

1. Odklopite napravo iz omrežja in jo zavarujte pred ponovnim vklopom.
2. Odstranite sesalno cev z vhoda črpalke.
3. Priključite tlačni vod na pipo.
4. Pustite, da voda teče skozi ohišje črpalke, dokler ne izpere zamaška.
5. S kratkim vklopom preverite, ali se črpalka prosto vrti.
6. Znova zaženite napravo v skladu z opisom.

SKLADIŠČENJE



Če obstaja nevarnost zmrzali, morate sistem v celoti izprazniti (črpalka, cevi in zbiralnik ter filtrirni prostor).

1. Izpraznite sesalni (sl. B-14) in tlačni vod (sl. B-8).
2. Odvijte izpustni vijak za filtrirni prostor (sl. A-6/A-6a) in pustite, da voda izteče iz črpalke.
3. Znova privijte izpustne vijake (sl. A-6/A-6a) in črpalke, cevi in zbiralnik shranite na mestu, kjer ni nevarnosti zmrzali.

ZASLONSKI PRIKAZI

- Pri prvem zagonu se na zaslonu vse informacije prikažejo v angleščini.
- Vse funkcije lahko priključite s tipko MODE za izbiro načina. Priklicane prikaze/funkcije potrdite s tipko SET za nastavitvev.



Informacije, prikazane v drugi vrstici zaslona, so delno podane v obliki potujočega besedila, ki se informativno neprekinjeno prikazuje.

Običajno obratovanje in dodatne funkcije

Nastavitev jezika

Zaslonski prikaz	Status preklopa	Funkcija/ukrepi
	Črpalka deluje ali pa je izklopljena	Za več kot 3 sekunde pritisnite tipko MODE, da se aktivira uporabniški jezik. S pritiskom tipke MODE (30) izberite uporabniški jezik. Novi uporabniški jezik potrdite s tipko SET

Prvi zagon naprave

Zaslonski prikaz	Status preklopa	Funkcija/ukrepi
	Črpalka je v pripravljenosti	Pri odjemu vode se črpalka samodejno zažene.



Črpalka deluje v običajnem načinu

Zaslonski prikaz	Status preklopa	Funkcija/ukrepi
	Črpalka je vklopljena in črpa vodo. ⇒ Prikazan je tlak.	

Črpalka deluje v običajnem načinu

	<p>Črpalka je vklopljena in črpa vodo. ⇒ <i>Prikazan je tlak.</i></p>	
<p>Vrteči se X za besedo ON označuje VKLOP črpalke.</p>		

Črpalka v samodejnem načinu obratovanja, ne črpa

Zaslonski prikaz	Status preklopa	Funkcija/ukrepi
	<p>Črpalka je vklopljena, vendar ne črpa vode. ⇒ <i>Ni pretoka; prikazano je 0 l/h.</i></p>	<p>Ko se tlačni vod odpre (ventili, brizgalne šobe, pipa ...), se črpalka samodejno zažene.</p>
	<p>Črpalka je vklopljena, vendar ne črpa vode. ⇒ <i>Prikazan je tlak.</i></p>	<p>Ko se tlačni vod odpre (ventili, brizgalne šobe, pipa ...), se črpalka samodejno zažene.</p>
<p>0 za AUTO prikazuje izklopljeno črpalco</p>		

Prikaz količine črpanja

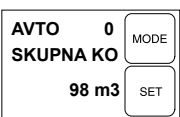
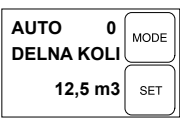

Naslednji podatki so mogoči s pritiskom na tipko MODE v načinu obratovanja (ON) in samodejnem načinu AUTO.

Zaslonski prikaz	Status preklopa	Funkcija/ukrepi
	<p>⇒ <i>Prikaže se dosedanja količina načrpane vode.</i></p>	
	<p>⇒ <i>Prikaže se dosedanja delna količina načrpane vode.</i></p>	<p>Za ponastavitev na nič pritisnite tipko SET.</p>

Menjava med prikazom tlaka in pretoka ter količine črpanja se izvede s pritiskom na tipko MODE.

POMOČ PRI MOTNJAH**PREVIDNO!**

Pred odpravljanjem motenj izvlecite omrežni vtič. Napako v električni napeljavi naj odpravi električar.

Motnja	Vzrok	Ukrep
Zagonski motor črpalke ne deluje.	Ni omrežnega napajanja.	Preverite varovalke in dovod toka.
	Tlak in pretok sta zunaj običajnih vrednosti, črpalka pa še vedno deluje.	Sporočilo se pojavi po 20 s. Črpalka poskuša 90 s sama odpraviti napako. Ukrep ni potreben. Če napaka po 90 s še vedno ostaja, se črpalka izklopi zaradi zaščite pred suhim tekom.
	Črpalka se je zaradi zaščite pred suhim tekom izklopila.	Prišlo je do napake na sesalni strani. Ko je napaka odpravljena, potrdite s tipko SET. Črpalka se potem znova zažene. Pazite se vroče vode pri ponovnem zagonu.
	Netesnjenje na sesalni strani.	Preverite sesalni ventil in sesalno gibko cev.
	Netesnjenje na kontrolnem okencu filtra.	Preverite kontrolno okence filtra, zategnite kontrolno okence filtra.
	Netesnjenje izpustnega vijaka za filtrirni prostor.	Preverite tesnilo izpustnega vijaka, zategnite izpustni vijak.
	Konec gibke cevi ni v vodi, zbiralnik za vodo (npr. cisterna ali vodnjak) prazen. Črpalka sesa zrak.	Sesalni vod se mora vedno nahajati najmanj 30 cm pod gladino vode.
	Filter močno umazan.	Očistite filter.
	Zamašitev na sesalni strani	Odstranite umazanijo iz območja vsesavanja.
	Pretok manjši od 300 l/h.	Povečajte pretok.
	Črpalka se je pogosteje vklopila in izklopila, čeprav ni bilo črpanja vode. ⇒ Črpalka se je zaradi zaščite pred pregretjem izklopila.	Prišlo je do napake na tlačni strani, npr. netesnjenje. Tudi majhne netesnosti na pipah in straniščih so vzrok za padeč tlaka v sistemu. Preverite tlačni vod in porabnika glede netesnjenja. Preverite in očistite protipovratni ventil (18) v filtrirnem prostoru. Ko je napaka odpravljena, potrdite s tipko SET - črpalka se znova zažene. Pazite se vroče vode pri ponovnem zagonu!



Če težav ne morete odpraviti, se obrnite na našo pristojno servisno službo.

ODSTRANJEVANJE



Odsluženih naprav, baterij in akumulatorjev ne odlagajte med gospodinjske odpadke!

Embalaža, naprava in oprema so izdelani iz materialov, primernih za recikliranje. Odstranjujte jih v skladu s predpisi.

GARANCIJA

Morebitne napake v materialu ali izdelavi pri kosilnici bomo odpravili med zakonitim rokom zastaranja za reklamacije glede pomanjkljivosti v skladu z našo izbiri ali s popravilom ali nadomestno dobavo. Zastaralni rok se določa po pravu države, v kateri je bil kupljen izdelek

Naš garancijski pristanek velja le pri:

- pravilni uporabi izdelka
- upoštevanju navodil za uporabo
- uporabi originalnih nadomestnih delov

Garancija ugasne pri:

- poskusih popravila izdelka
- tehničnih spremembah pri izdelku
- nenamenski uporabi (npr. obrtna ali komunalna uporaba)

Iz garancije so izvzete:

- poškodbe laka, ki izhajajo iz normalne obrabe
- obrabni deli, ki so na kartici z nadomestnih delov v okviru označeni z [xxx xxx (x)]
- Motorji z notranjim zgorevanjem - za te veljajo ločeni garancijski pogoji ustreznega proizvajalca motorja.

Garancijski rok začne teči z dnevom, ko je prvi kupec kupil izdelek. Merodajen je datum na originalnem računu. V garancijskem primeru se s to garancijsko izjavo in računom obrnite na prodajalca ali najbližjem pooblaščenem servisu. S to garancijsko izjavo ostanejo zakonske pravice za reklamiranje kupca do prodajalca nedotaknjene.

IZJAVA ES O SKLADNOSTI

S to izjavo potrjujemo, da izdelek, ki ga dajemo v promet, ustreza zahtevam usklajenih direktiv EU, varnostnih standardov EU in specifičnih standardov, ki veljajo za ta izdelek.

Izdelek

Hišna vodna črpalka
Serijska številka
G3043045

Tip

HWA 4000 comfort
HWA 4500 comfort
HWA 6000/5 Premium

Proizvajalec

AL-KO Geräte GmbH
Ichenhauser Str. 14
D-89359 Kötz

Pooblaščen zastopnik

Andreas Hedrich
Ichenhauser Str. 14
D-89359 Kötz

Direktive EU

2014/35/EU
2014/30/EU
2000/14/EU (13)
2011/65/EU

Usklajeni standardi

EN 60335-1:2012
EN 60335-2-41:2012
EN 62233:2008
EN 55014-1:2012
EN 55014-2:2016
EN 61000-3-2:2014
EN 61000-3-3:2014

Kötz, dne 19.01.2016



Wolfgang Hergeth
Direktor družbe

Raven zvočne moči

EN ISO 3744
HWA 4000 comfort
izmerjena: 80 dB(A)
zagotovljena: 82 dB(A)
HWA 4500 comfort
izmerjena: 81 dB(A)
zagotovljena: 83 dB(A)
HWA 6000/5 Premium
izmerjena: 73 dB(A)
zagotovljena: 75 dB(A)

CE
2015

Ugotavljanje skladnosti

2000/14/ES, priloga V

PRIJEVOD ORIGINALNIH UPUTA ZA UPORABU

Kazalo

Uz ovaj priručnik.....	72
Opis proizvoda.....	72
Opseg isporuke.....	73
Sigurnosne napomene.....	73
Montaža.....	73
Puštanje u rad.....	74
Održavanje i njega.....	75
Skladištenje.....	76
Prikazi na zaslonu.....	76
Pomoć u slučaju smetnji.....	77
Zbrinjavanje.....	78
Jamstvo.....	79
Izjava EZ o sukladnosti.....	80

UZ OVAJ PRIRUČNIK

- Pročitajte ove upute za uporabu prije puštanja u rad. To je preduvjet za siguran rad i rukovanje bez smetnji.
- Obratite pozornost na sigurnosne napomene i napomene upozorenja u ovoj dokumentaciji i na uređaju.
- Sačuvajte upute za rukovanje za kasniju uporabu i predajte ih sljedećem korisniku.

Objašnjenje znakova



POZOR!

Točnim slijedenjem ovih napomena upozorenja mogu se izbjeći štete po ljude i/ili materijalne štete.



Specijalne napomene za bolje razumijevanje i rukovanje.

OPIS PROIZVODA

U ovoj dokumentaciji opisuju se različiti modeli uređaja. Identificirajte svoj model prema označnoj pločici.

Pregled proizvoda

Hidrofor (slika A - E)

1	Prozirni poklopac filtra
---	--------------------------

2	Kućište pumpe
3	Vijak za punjenje
4	Izlaz pumpe/priključak tlačnog voda
5	Kućište motora
6	Ocijedite čepove
7	Ulaz pumpe/priključak usisnog voda
8	Tlačni vod
9	Slavina
10	Kutna nazuvica
11	Brtva
12	Spojna nazuvica
13	Brtva
14	Usisni vod
15	Cljuč za filter
16	Brtva filtra
17	Filter
18	Povratni ventil
19	Brtva povratnog ventila
20	Brtva kućišta
21	Navrtna nazuvica
22	Brtva
23	Plutajuće tijelo mjerne jedinice
24	Zaslon
25	Tipka MODE
26	Tipka SET

Namjenska uporaba

Uređaj je namijenjen za privatno korištenje u kući i vrtu te je isključivo prikladan za crpljenje čiste vode i kišnice.

Prikladan je za:

- navodnjavanje vrtnih površina i zemljišta
- opskrbu vodom u kući
- povećanje tlaka u vodovodu.



Kod povećanja tlaka u vodovodu treba se pridržavati lokalnih propisa. Informacije ćete dobiti od svojega sanitarnog stručnjaka.

Moguća nepravilna uporaba

Hidrofor nije prikladan za crpljenje:

- vode koja sadrži pijesak, slane i prljave vode s udjelima tekstila i papira
- agresivnih, nagrizajućih, eksplozivnih ili plinovitih kemikalija ili tekućina
- tekućina na temperaturi iznad 35°C.



Uređaj se ne smije koristiti za crpljenje vode za živežne namirnice ili pića. Uređaj nije prikladan za trajnu uporabu.

OPSEG ISPORUKE

Uređaj se isporučuje spreman za uporabu s ključem za poklopac filtra, kutnom nazuvicom i uputama za uporabu.

Funkcija

Kod opisanog uređaja radi se o automatskoj pumpi. Pumpa se uključuje i isključuje ovisno o tlaku (vidjeti tehničke podatke). Ako se otvori mjesto uzimanja, pumpa usisava vodu preko ulaza pumpe (7) i transportira ju kroz priključak tlačnog voda (4) do mjesta uzimanja.

Pumpa se cca. 20 sekundi nakon zatvaranja mjesta uzimanja automatski isključuje.

Termička zaštita

Uređaj je opremljen sklopkom za termičku zaštitu koja u slučaju pregrijavanja isključuje motor. Nakon faze hlađenja od oko 15 - 20 minuta pumpa se ponovno samostalno uključuje.

Zaštita protiv rada na suho

Uređaj raspolaže zaštitom protiv rada na suho. Zaštita protiv rada na suho nakon pribl. 90 sekundi isključuje pumpu ako se ne usisava voda ili ako je usisni vod oštećen.

Tlačni senzor

Uređaj je opremljen tlačnim senzorom. Preko tog senzora pumpa se automatski isključuje i uključuje.

Zaslonski prikaz

Za prikaz radnih stanja i poruka o greškama uređaj je opremljen zaslonom (sl. E -24) . Tipkom MODE (E -25) mogu se birati različite postavke i prikazi te potvrditi tipkom SET (-26) .

SIGURNOSNE NAPOMENE



POZOR!

Opasnost od ozljede!

Upotrebljavajte uređaj i produžni kabel samo u tehnički besprijekornom stanju! Ne smijete upotrebljavati oštećene uređaje.

Ne smijete isključivati sigurnosne i zaštitne uređaje!

- Djeca ili osobe koje nisu upoznate s uputama za uporabu ne smiju koristiti uređaj.
- Uređaj nikada ne dižite, transportirajte ili pričvršćujte za produžni kabel.
- Zabranjene su nedopuštene izmjene ili preinake na uređaju.

Električna sigurnost



OPREZ!

Opasnost pri dodirivanju provodljivih dijelova!

Utikač odmah odvojite od mreže ako je produžni kabel oštećen ili prezan! Preporučujemo priključivanje preko FI zaštitne sklopke s nazivnom strujom kvara < 30 mA.

- Kada se u bazenu ili u vrtnom jezercu nalaze osobe, crpka ne smije raditi.
- Kućni mrežni napon mora se podudarati s podacima o mrežnom naponu u tehničkim podacima, ne koristite drugi napon napajanja.
- Uređaj se smije pokretati samo na električnom uređaju prema DIN/VDE 0100, dio 737, 738 i 702. Za osiguranje mora se instalirati prekidač od 10 A kao i sklopka za zaštitu od struje kvara s nazivnom strujom kvara od 10/30 mA.
- Upotrebljavajte samo produžne kabele koji su predviđeni za uporabu na otvorenom - minimalni presjek 1,5 mm². Kabelski bubanj uvijek odmotajte do kraja.
- Oštećeni ili lomljivi produžni kabeli ne smiju se koristiti.
 - ⇒ *Prije svakog puštanja u rad kontrolirajte stanje svojega produžnog kabela.*

MONTAŽA



POZOR!

Uređaj ne funkcionira ispravno ako je mjesto uzimanja 15 m više od uređaja.

Postavljanje uređaja

1. Pripremite ravnu i čvrstu lokaciju.
2. Uređaj postavite vodoravno i osiguranog od prelijevanja.
 - ⇒ *Uređaj mora bit zaštićen od kiše i direktnog mlaza vode.*



Pri svakodnevnom radu (automatskom radu) morate prikladnim mjerama isključiti da u slučaju smetnji na uređaj nastanu posljedične štete zbog poplavlivanja prostorija.

Priključivanje usisnog voda

1. Odaberite duljinu usisnog voda (*sl. B -14*) tako da hidrofor ne može raditi na suho. Usisni vod se mora uvijek nalaziti najmanje 30 cm pod površinom vode.
2. Priključite usisni vod. Pritom pazite na tijesno priključivanje bez oštećivanja navoja.
 - ⇒ *Preporučujemo ugradnju fleksibilnih vodova na ulazu pumpe (sl. A -7). Na takav način se ne može vršiti mehanički pritisak ili potez na hidrofor.*
3. Usisni vod uvijek polazite okomito.



Ako je visina usisa veća od 4 m, mora se montirati usisno crijevo promjera većeg od 1". Preporučujemo uporabu AL-KO usisne garniture s usisnim crijevom, usisnom košarom i reduktora povratnog toka. Pitajte svojega trgovca.

Montaža tlačnog voda

1. Zavrnite spojnu nazuvicu (*sl. B -12*) s okruglim prstenom za brtvljenje (*sl. B -13*) u izlaz pumpe (*sl. A -4*).
2. Zavrnite kutnu nazuvicu (*sl. B -10*) s brtvom (*sl. B -11*) na spojnu nazuvicu (*sl. B -12*) i okrenite kutnu nazuvicu u željenom smjeru.
3. Pričvrstite tlačni vod (*sl. B -8*) na kutnu nazuvicu (*sl. B -10*).

PUŠTANJE U RAD



Kod prvoga stavljanja u pogon se na zaslonu (*sl. E -24*) sve informacije pojavljuju na engleskom jeziku. Željeni jezik odaberite tipkom MODE (-25) i potvrdite tipkom SET (-26).

Punjenje uređaja



POZOR!

Rad na suho uništava pumpu! Pumpa se prije svakog puštanja u rad mora do preljeva napuniti vodom kako bi odmah mogla obavljati usisavanje.

1. Odrvnite vijak za punjenje (*sl. A -3*) ključem za filter.
2. Preko vijka za punjenje punite vodu dok se ne dosegne oznaka na kućištu pumpe.
3. Ponovno zavrnite vijak za punjenje.



Da skratite vrijeme usisavanja, usisno crijevo prije zavrtaanja napunite vodom.

Prvo stavljanje uređaja u pogon

1. Otvorite zatvarač koji se nalazi u tlačnom vodu (ventil, sapnica za prskanje, slavina).
2. Utaknite mrežni utikač priključnog kabela u utičnicu.
 - ⇒ *Pumpa počinje s crpljenjem.*
3. Ako se u izlazećoj vodi više ne nalazi zrak, zatvorite zatvarač u tlačnom vodu.
 - ⇒ *Pumpa se bez protoka nakon pada tlaka automatski isključuje.*
 - ⇒ *Hidrofor je spreman za rad. Na zaslonu se prikazuje AUTO O i FLOW O.*

Rad

1. Uređaj stavlajte u pogon na opisani način (prvo stavljanje uređaja u pogon).
 - ⇒ *Hidrofor ima elektroničku regulaciju i nakon prvog pokretanja radi potpuno automatski.*
2. Prilikom vađenja vode na tlačnoj strani pumpe se uključuje. Na zaslonu se prikazuju ON X i PRESSURE te stvarni tlak.



Ako se nakon 20 sekundi preko usisnog voda još ne usisava voda, pumpe se uključuje u kontrolni način rada. Pumpa pri tome nastavlja raditi, a na zaslonu se prikazuje CHECK SUCTION SIDE.



Ako se nakon pribl. 90 sekundi preko usisnog voda (sl. B -14) još ne usisava voda, zaštita protiv rada na suho isključuje pumpu, a na zaslonu se prikazuje ALARM i SUCTION SIDE. Traženje pogreške i njeno uklanjanje, vidjeti Pomoć u slučaju smetnji.



Ako se pumpa više puta uključila i isključila, iako nije došlo do uzimanja vode, pumpa za zbog zaštite od pregrijavanja isključuje, a na zaslonu se prikazuje ALARM i PRESSURE SIDE. Uzrok i uklanjanje smetnji, vidjeti Pomoć u slučaju smetnji.

Isključivanje pumpe

1. Izvucite mrežni utikač iz utičnice.
2. Zatvorite zatvarače koji se nalaze u tlačnom vodu (ventile, sapnice za prskanje, slavinu).



OPREZ!

Opasnost od ozljeda vrućom vodom

Kod duljeg rada prema zatvorenoj tlačnoj strani (>10 min) voda u pumpi može se jako zagrijati i nekontrolirano izlaziti! Odvojite uređaj od mreže i pustite da se pumpa i voda ohlade. Uređaj stavite u pogon tek nakon uklanjanja svih nedostataka!

Opasnost od ozljeda vrućom vodom može nastati kod:

- nestručne instalacije
- zatvorene tlačne strane
- nedostatka vode u usisnom vodu ili
- pokvarene tlačne sklopke.

Postupak

1. Odvojite uređaj od mreže i pustite da se pumpa i voda ohlade.
2. Provjerite uređaj, instalaciju i razinu vode.
3. Uređaj stavite u pogon tek nakon uklanjanja svih nedostataka!

ODRŽAVANJE I NJEGA



POZOR!

Prije početka svih radova na održavanju i njezi pumpu valja odvojiti od mreže. Izvucite mrežni utikač iz utičnice.

Ispiranje pumpe

Nakon crpljenja klorirane vode za bazene ili tekućina koje ostavljaju ostatke pumpa se mora isprati čistom vodom.

Čišćenje filtra

1. Odrnite ispusni vijak prostora motora (sl. A -6) na otvoru za pražnjenje, ispraznite prostor motora i ponovno zatvorite otvor za pražnjenje.
2. Prozirni poklopac filtra (sl. A -1) odvrnite pomoću filtra za ključ (sl. C -15/D) .
3. Filtar (sl. C -16/C-17) izvadite iz kućišta filtra (sl. A -2) i očistite pod tekućom vodom.
4. Očistite kućište filtra i prozirni poklopac filtra.
5. Prije guradnje filtra provjerite oštećenost brtvi filtra (sl. C -16) i brtve kućišta (sl. C -20) te ih po potrebi obnovite.
6. Ugradite filtara, zavrnite prozirni poklopac filtra i rukom ga čvrsto zategnite pomoću filtra za ključ.

Čišćenje povratnog ventila

1. Izvadite i ugradite filtara (pogledajte odlomak "Čišćenje filtra").
2. Povratni ventil (sl. C -18) i očistite pod tekućom vodom.
3. Po potrebi obnovite brtvu (sl. C -19) .
4. Ugradite povratni ventil.

Plutajuće tijelo

1. Tlačni vod (sl. B -8) s kutnom nazuvicom (sl. B -10) i spojnom nazuvicom (sl. B -12) .
2. Odrnite uvrtnu nazvucu (sl. D -21) s brtvom (sl. D -22) . Zabilježite položaj ugradnje plutajućeg tijela (sl. D -23) . Izvucite i očistite tijelo plovka.
3. Ponovno ugradite tijelo plovka - pridržavajte se položaja ugradnje (sl. D) .

Uklanjanje začepljenja

1. Odvojite uređaj od mreže i osigurajte ga od ponovnog uklapanja.
2. Uklonite usisno crijevo na ulazu pumpe.
3. Priključite tlačno crijevo na vodovod.
4. Pustite da voda teče kroz kućište pumpe dok ne odvoji začepljenje.
5. Kratkim uključivanjem provjerite okreće li se pumpa slobodno.
6. Uređaj ponovno pustite u pogon prema opisu.

SKLADIŠTENJE



U slučaju opasnosti od smrzavanja sustav se mora u potpunosti isprazniti (pumpa, vodovi, spremnik i prostor filtra).

1. Ispraznite usisni (sl. B -14) i tlačni vod (sl. B -8).
2. Odvrnite ispusni vijak prostora filtra (sl. A -6/ A-6a) i pustite da voda isteče iz pumpe.
3. Ponovno uvrnite ispusne vijke (sl. A -6/A-6a) i pumpu, vodove te spremnik čuvajte zaštićene od smrzavanja.

PRIKAZI NA ZASLONU

- Kod prvog stavljanja u pogon na zasloni se sve informacije pojavljuju na engleskom jeziku.
- Sve funkcije se mogu pozvati tipkom MODE. Pozvani prikazi/funkcije potvrđuju se pomoću tipke SET.



Informacije prikazane u drugom retku zaslona djelomično su izvedene kao tekući tekstovi koji kontinuirano prolaze kao informacija.

Normalan način rada i dodatne funkcije

Podešavanje jezika

Zaslonski prikaz	Uklopno stanje	Funkcija / mjere
	Pumpa u radu ili pumpa isključena	Tipku MODE držite pritisnutu dulje od 3 sekunde, pri čemu se aktivira korisnički jezik. Pritiskom na tipku MODE (30) promijenite korisnički jezik. Novi korisnički jezik potvrdite tipkom SET.

Prvo stavljanje uređaja u pogon

Zaslonski prikaz	Uklopno stanje	Funkcija / mjere
	Pumpa spremna za rad	Prilikom uzimanja vode pumpa se automatski pokreće.

Pumpa radi u normalnom načinu rada

Zaslonski prikaz	Uklopno stanje	Funkcija / mjere
	Pumpa je uključena i pumpa vodu. ⇒ <i>Prikazuje se tlak.</i>	
	Pumpa je uključena i pumpa vodu. ⇒ <i>Prikazuje se tlak.</i>	
Rotirajuće X iza ON simbolizira da je pumpa UKLJUČENA		

Pumpa u automatskom načinu rada, ne pumpa

Zaslonski prikaz	Uklopno stanje	Funkcija / mjere
	Pumpa je uključena, ali ne pumpa vodu. ⇨ <i>Nema protoka; prikazuje se 0 l/h.</i>	Prilikom otvaranja tlačnog voda (ventili, sapnice za prskanje, slavina...) pumpa se automatski pokreće.
	Pumpa je uključena, ali ne pumpa vodu. ⇨ <i>Prikazuje se tlak.</i>	Prilikom otvaranja tlačnog voda (ventili, sapnice za prskanje, slavina...) pumpa se automatski pokreće.
0 iza AUTO simbolizira da je pumpa isključena		

Prikaz količina crpljenja

Sljedeće informacije moguće su pritiskom na tipku MODE te u radu (ON), kao i u stanju AUTO.

Zaslonski prikaz	Uklopno stanje	Funkcija / mjere
	⇨ <i>Prikaz do sada prenesene količine vode.</i>	
	⇨ <i>Prikaz do sada prenesene količine vode.</i>	Za poništavanje na nulu pritisnite tipku SET.
Promjena između prikaza tlaka i protoka te količina crpljenja pritiskom na tipku MODE.		



POMOĆ U SLUČAJU SMETNJI



OPREZ!

Prije svih radova na uklanjanju smetnji izvucite mrežni utikač. Uklanjanje grešaka u električnom sustavu prepustite električaru.

Smetnja	Uzrok	Uklanjanje
Pogonski motor pumpe ne radi.	Nema mrežnog napona.	Provjerite osigurače i dovod struje.
	Tlak i protok su izvan normalnih vrijednosti, - Pumpa ipak nastavlja raditi.	Poruka se javlja nakon 20 s. Pumpa 90 s pokušava samostalno ukloniti pogrešku. Mjere nisu potrebne. Ako pogreška postoji i nakon 90s, pumpa se zbog zaštite od rada na suho automatski isključuje.

Smetnja	Uzrok	Uklanjanje
 <p>LED indikator ISPITIVANJE 0,0 bara</p>	Pumpa se isključuje zbog zaštite od rada na suho.	Pogreška na usisnoj strani. Nakon uklanjanja pogreške potvrdite pomoću SET. Pumpa će se tada opet pokrenuti. Oprez zbog vruće vode prilikom ponovnog pokretanja.
	Propusnost na usisnoj strani.	Provjerite usisni ventil i usisno crijevo.
	Propusnost na prozorčiću filtra.	Provjerite brtvu prozorčića filtra, zategnite prozorčić filtra.
	Propusnost ispusnog vijka prostora filtra.	Provjerite brtvu ispusnog vijka, zategnite ispusni vijak.
	Kraj crijeva nije u vodi, spremnik vode (npr. cisterna ili bunar) prazan. Pumpa usisava zrak.	Usisni vod se mora uvijek nalaziti najmanje 30cm pod površinom vode.
	Filtar je vrlo prljav.	Očistite filtara.
	Začepljenje na usisnoj strani	Uklonite prljavštinu u usisnom području.
Protok je manji od 300 l/h.	Povećajte protok.	
 <p>LED indikator PROVJERI T 1,5 bara</p>	<p>Pumpa se više puta uključila i isključila, iako nije došlo do uzimanja vode.</p> <p>⇒ <i>Pumpa se isključuje zbog zaštite od pregrijavanja.</i></p>	<p>Pogreška na tlačnoj strani, npr. propusnost. I male propusnosti na slavinama su uzrok pada tlaka u sustavu.</p> <p>Provjerite propusnost tlačnog voda i trošila. Provjerite i očistite povratni ventil (18) u prostoru filtra.</p> <p>Nakon uklanjanja pogreške potvrdite pomoću SET - Pumpa se tada opet pokreće. Oprez zbog vruće vode prilikom ponovnog pokretanja!</p>



Ako se smetnje ne mogu ukloniti, obratite se našoj nadležnoj servisnoj službi.

ZBRINJAVANJE



Istrošene uređaje, baterije i akumulator ne zbrinjavajte kroz kućno smeće!

Pakiranje, uređaj i dodatna oprema izrađeni su od materijala koji se mogu reciklirati i moraju se propisno zbrinuti.

JAMSTVO

Greške u materijalu ili pogreške u proizvodnji uklonit ćemo za vrijeme zakonskoga jamstvenog roka za nedostatke prema vlastitom odabiru, odnosno organizirat ćemo popravak ili isporučiti zamjenski uređaj. Jamstveni rok određen je u skladu sa zakonom zemlje u kojoj je kupljen uređaj.

Jamstvo vrijedi samo u sljedećim slučajevima:

- odgovarajuća uporaba uređaja
- pridržavanje uputa za uporabu
- uporaba originalnih zamjenskih dijelova

Jamstvo ne vrijedi u ovim slučajevima

- pokušaji popravka uređaja
- tehničke izmjene uređaja
- neodgovarajuća uporaba (npr. komercijalna ili komunalna uporaba)

Jamstvo isključuje sljedeće

- oštećenja laka koja su nastala normalnim trošenjem
- oštećenja laka koja su nastala normalnim trošenjem [xxx xxx (x)] na popisu zamjenskih dijelova.
- motori za sagorijevanje jer za njih vrijede posebne jamstvene odredbe određenih proizvođača motora.

Jamstveni rok započinje kupnjom od strane prvog krajnjeg kupca. Primjenjuje se datuma na originalnom računu. U jamstvenom se roku obratite prodavatelju ili najbližem ovlaštenom servisu s ovom izjavom o jamstvu i računom. Ovaj potvrda o jamstvu ne uključuje zakonska potraživanja kupca prema prodavatelju na temelju nedostataka

IZJAVA EZ O SUKLADNOSTI

Ovime izjavljujemo da ovaj proizvod u izvedbi koju smo stavili u promet ispunjava zahtjeve usklađenih EU direktiva, EU sigurnosnih standarda i standarda specifičnih za proizvod.

Proizvod

Hidrofor
Serijski broj
G3043045

Tip

HWA 4000 comfort
HWA 4500 comfort
HWA 6000/5 Premium

Proizvođač

AL-KO Geräte GmbH
Ichenhauser Str. 14
D-89359 Kötz

Povjerenik

Andreas Hedrich
Ichenhauser Str. 14
D-89359 Kötz

Direktive EU

2014/35/EU
2014/30/EU
2000/14/EU (13)
2011/65/EU

Usklađene norme

EN 60335-1:2012
EN 60335-2-41:2012
EN 62233:2008
EN 55014-1:2012
EN 55014-2:2016
EN 61000-3-2:2014
EN 61000-3-3:2014

Kötz, 19.01.2016

Razina zvučne snage

EN ISO 3744
HWA 4000 comfort
izmjereno: 80 dB(A)
zajamčeno: 82 dB(A)
HWA 4500 comfort
izmjereno: 81 dB(A)
zajamčeno: 83 dB(A)
HWA 6000/5 Premium
izmjereno: 73 dB(A)
zajamčeno: 75 dB(A)

CE
2015



Wolfgang Hergeth
generalni direktor

Ocjena sukladnosti

2000/14/EZ Privitak V

**TŁUMACZENIE ORYGINALNEJ
INSTRUKCJI OBSŁUG****Spis treści**

O tym podręczniku.....	81
Opis produktu.....	81
Zakres dostawy.....	82
Wskazówki bezpieczeństwa.....	82
Montaż.....	83
Uruchomienie.....	83
Przeglądy i konserwacja.....	84
Przechowywanie.....	85
Wskazania wyświetlacza.....	85
Pomoc w przypadku usterek.....	87
Utylizacja.....	88
Gwarancja.....	89
Deklaracja zgodności WE.....	90

OPIS PRODUKTU

W niniejszej dokumentacji zostały opisane różne modele urządzeń. Posiadany model należy zidentyfikować na podstawie tabliczki znamionowej.

Zestawienie produktów**Przydomowa automatyczna instalacja
zasilająca w wodę (rys. A – E)**

1	Przezroczysta pokrywa filtra
2	Obudowa pompy
3	Śruba otworu wlewowego
4	Wyjście pompy/przyłącze przewodu ciśnieniowego
5	Obudowa silnika
6	Korki spustowe
7	Wejście pompy/przyłącze przewodu ssącego
8	Przewód ciśnieniowy
9	Zawór czerpalny
10	Złączka kątowna
11	Uszczelka
12	Złączka połączeniowa

O TYM PODRĘCZNIKU

- Przed przystąpieniem do uruchomienia należy przeczytać niniejszą dokumentację. Jest to warunkiem zagwarantowania bezpiecznej pracy i bezusterkowego użytkowania.
- Przestrzegać wskazówek bezpieczeństwa i ostrzeżeń zawartych w niniejszej dokumentacji oraz na urządzeniu.
- Niniejsza dokumentacja stanowi nieodzowną część opisywanego produktu i powinna być przekazana nabywcy razem z urządzeniem.

Wyjaśnienie znaków**UWAGA!**

Stosować się dokładnie do znaków ostrzegawczych, aby uniknąć szkód osobowych lub mienia.



Specjalne wskazówki w celu lepszego zrozumienia i obsługi.

13	Uszczelka
14	Przewód ssący
15	Klucz do filtra
16	Uszczelka filtra
17	Filtr
18	Zawór przeciwwrotny
19	Uszczelka zaworu przeciwwrotnego
20	Uszczelka obudowy
21	Złączka wkręcana
22	Uszczelka
23	Pływak modułu pomiarowego
24	Wyświetlacz
25	Przycisk trybu MODE
26	Przycisk ustawień SET

Użytkowanie zgodne z przeznaczeniem

Urządzenie jest przeznaczone do prywatnego wykorzystywania w domu i ogrodach i nadaje się wyłącznie do tłoczenia czystej wody oraz deszczówki.

Jest odpowiednie do:

- nawadniania ogrodów i działek;
- zasilania domu w wodę;
- zwiększenia ciśnienia w wodociągu.



W przypadku zwiększania ciśnienia w wodociągu należy przestrzegać miejscowych przepisów. Informacji można zasięgnąć u specjalisty z dziedziny techniki sanitarnej.

Możliwe nieprawidłowe użycie

Przydomowa instalacja zasilająca w wodę nie nadaje się do tłoczenia:

- wody z piaskiem, wody zawierającej sól ani brudnej wody z cząstkami tkanin i papieru;
- agresywnych, żrących, wybuchowych lub gazujących chemikaliów lub cieczy;
- cieczy o temperaturze przekraczającej 35°C.



Urządzenia nie wolno stosować do tłoczenia wody używanej do przyrządzania posiłków lub napojów.

Urządzenie nie jest przystosowane do eksploatacji w trybie ciągłym.

ZAKRES DOSTAWY

Urządzenie jest dostarczane w stanie gotowym do użycia z kluczem do pokrywy filtra, złączką kątową oraz instrukcją obsługi.

Funkcja

Opisane urządzenie to pompa automatyczna. Pompa włącza się i wyłącza zależnie od ciśnienia (patrz dane techniczne). Po otwarciu punktu poboru wody pompa zasysa wodę przez wejście pompy (7) i tłoczy ją przez przyłącze przewodu ciśnieniowego (4) do punktu poboru wody.

Pompa wyłącza się automatycznie ok. 20 sekund po zamknięciu punktu poboru.

Zabezpieczenie przed przegrzaniem

Urządzenie jest wyposażone w zabezpieczenie przed przegrzaniem, które wyłącza silnik w przypadku przegrzania. Po upływie fazy chłodzenia, trwającej ok. 15-20 minut, pompa włącza się ponownie samoczynnie.

Zabezpieczenie przed pracą na sucho

Urządzenie jest wyposażone w zabezpieczenie przed pracą na sucho. Zabezpieczenie przed pracą na sucho wyłącza pompę po ok. 90 sekundach, gdy nie jest zasysana woda lub gdy przewód ssący jest uszkodzony.

Czujnik ciśnieniowy

Urządzenie jest wyposażone w czujnik ciśnieniowy. Za pomocą tego czujnika pompa jest automatycznie włączana i wyłączana.

Wskazanie wyświetlacza

Urządzenie jest wyposażone w wyświetlacz (rys. E-24) wskazujący statusy trybu pracy oraz komunikaty o błędach. Za pomocą przycisku trybu MODE (E-25) można wybierać różne ustawienia oraz wskazywać i potwierdzać przyciskiem ustawień SET (-26).

WSKAZÓWKI BEZPIECZEŃSTWA



UWAGA!

Niebezpieczeństwo obrażeń!

Urządzenia i kabla przedłużającego wolno używać tylko w nienagannym stanie technicznym. Nie wolno używać uszkodzonych urządzeń.

Nie wolno wyłączać urządzeń zabezpieczających i ochronnych!

- Dzieci lub osoby, które nie zapoznały się z instrukcją obsługi, nie mogą używać urządzenia.
- Urządzenia nie należy nigdy podnosić, transportować ani mocować za kabel podłączeniowy.
- Samowolne zmiany lub przebudowy urządzenia są niedozwolone.

Bezpieczeństwo elektryczne



PRZESTROGA!

Niebezpieczeństwo podczas dotykania elementów pod napięciem!

Wtyczkę należy natychmiast odłączyć od sieci, gdy kabel przedłużający został uszkodzony lub przecięty! Zalecamy podłączenie poprzez wyłącznik zabezpieczający FI ze znamionowym prądem uszkodzeniowym < 30 mA.

- Nie wolno uruchamiać pompy, gdy w basenie lub oczku wodnym przebywają ludzie.
- Wartość napięcia sieciowego w domu musi być zgodna z danymi napięcia sieciowego w danych technicznych - nie stosować innego napięcia zasilającego.

- Urządzenie wolno eksploatować tylko w instalacji elektrycznej zgodnej z DIN/VDE 0100, część 737, 738 i 702. W celu zabezpieczenia należy zainstalować wyłącznik zabezpieczający 10A oraz wyłącznik zabezpieczający przed prądem uszkodzeniowym 10/30 mA.
- Stosować tylko kable przedłużające, które są przewidziane do użytku na wolnym powietrzu - minimalny przekrój 1,5 mm². Bęben do nawijania kabla należy zawsze całkowicie rozwinąć.
- Nie wolno używać uszkodzonych lub pękniętych kabli przedłużających.
 - ⇒ *Przed każdym użyciem należy skontrolować stan kabla przedłużającego.*

MONTAŻ



UWAGA!

Urządzenie nie działa prawidłowo, jeśli punkt poboru wody znajduje się 15 m powyżej urządzenia.

Ustawianie urządzenia

1. Przygotować równe i stabilne miejsce ustawienia.
2. Urządzenie należy ustawić poziomo i w sposób uniemożliwiający zalewanie.
 - ⇒ *Urządzenie należy chronić przed deszczem i bezpośrednim działaniem strumienia wody.*



W codziennym trybie (automatycznym) poprzez zastosowanie właściwych środków należy wykluczyć powstanie szkód następczych zalania pomieszczeń w przypadku usterki urządzenia.

Podłączenie przewodu ssącego

1. Wybrać długość przewodu ssącego (rys. B -14) w taki sposób, aby przydomowa instalacja zasilająca w wodę nie pracowała na sucho. Przewód ssący musi być zawsze zanurzony przynajmniej 30 cm w wodzie.
2. Podłączyć przewód ssący. Należy zadbać przy tym o szczelne podłączenie, nie uszkodzając gwintów.
 - ⇒ *Zalecamy montaż elastycznych przewodów do wejścia pompy (rys. A -7). Dzięki temu przydomowej instalacji zasilającej w wodę nie będzie zagrażała mechaniczne rozciąganie ani docisk.*

3. Przewód ssący należy zawsze umieszczać wznosząco.



Jeżeli wysokość zasysania wynosi ponad 4 m, wówczas należy zamontować wąż ssący o średnicy ponad 1". Zalecamy stosowanie armatury ssącej ALKO z węzłem ssącym, koszem ssawnym i zabezpieczeniem przed przepływem zwrotnym. Prosimy zasięgnąć informacji w sklepie ze specjalistycznym wyposażeniem.

Montaż przewodu ciśnieniowego

1. Wkręcić złączkę (rys. B -12) z okrągłym pierścieniem uszczelniającym (rys. B -13) w otwór wyjściowy pompy (rys. A -4).
2. Nakręcić złączkę kątową (rys. B -10) z uszczelką (rys. B -11) na złączkę (rys. B -12) i obrócić złączkę kątową w pożądanym kierunku.
3. Zamocować przewód ciśnieniowy (rys. B -8) do złączki kątowej (rys. B -10).

URUCHOMIENIE



Podczas pierwszego uruchomienia na wyświetlaczu (rys. E -24) pojawiają się wszystkie informacje w języku angielskim. Pożądany język należy wybrać przyciskiem MODE (-25) i potwierdzić przyciskiem SET (-26).

Napełnianie zbiornika na paliwo



UWAGA!

Praca na sucho niszczy pompę! Pompa przed każdym uruchomieniem musi być napełniona wodą aż do punktu przelewowego, aby umożliwić natychmiastowe zasysanie.

1. Otworzyć śrubę otworu wlewowego (rys. A -3) kluczem do filtra.
2. Przez otwór wlewowy nalać wody, aż do oznaczenia na obudowie pompy.
3. Z powrotem wkręcić śrubę otworu wlewowego.



Aby skrócić czas zasysania, wąż ssący należy przed przykręceniem napełnić wodą.

Pierwsze uruchomienie urządzenia

1. Otworzyć jedno zamknięcie występujące w przewodzie ciśnieniowym (zawór, dysza rozpryskowa, zawór czerpalny).
2. Umieścić wtyczkę sieciową kabla podłączeniowego w gniazdku elektrycznym.
 - ⇒ *Pompa rozpocznie proces tłoczenia.*
3. Jeżeli w wyciekającej wodzie nie ma już widocznych pęcherzyków powietrza, należy zamknąć zamknięcie w przewodzie ciśnieniowym.
 - ⇒ *Pompa wyłącza się automatycznie w przypadku braku przepływu po wzroście ciśnienia.*
 - ⇒ *Przydomowa automatyczna instalacja zasilająca w wodę jest gotowa do pracy. Na wyświetlaczu pokazuje się AUTO O i FLOW O.*

Praca

1. Uruchomić urządzenie zgodnie z instrukcją (pierwsze uruchomienie urządzenia).
 - ⇒ *Przydomowa automatyczna instalacja zasilająca w wodę regulowana jest elektronicznie i po pierwszym uruchomieniu działa w pełni automatycznie.*
2. W przypadku poboru wody po stronie tłocznej pompa włącza się. Na wyświetlaczu pokazuje się ON X i PRESSURE oraz rzeczywista wartość ciśnienia.



Jeśli po upływie 20 sekund przez przewód ssący nie zostanie zasana woda, pompa przełączy się w tryb kontrolny. Pompa kontynuuje pracę, a na wyświetlaczu pokazuje się CHECK SUCTION SIDE.



Jeżeli po ok. 90 sekundach przewód ssący (rys. B -14) nie zasysa wody, zabezpieczenie przed pracą na sucho wyłącza pompę, a na wyświetlaczu pojawia się ALARM i SUCTION SIDE. Wyszukiwanie usterek i ich usuwanie, patrz Pomoc w przypadku usterek.



Jeśli nastąpiło kilkukrotne włączenie i wyłączenie pompy pomimo braku poboru wody, pompa wyłącza się w celu ochrony przed przegrzaniem, a na wyświetlaczu pokazuje się ALARM i PRESSURE SIDE. Przyczyny usterek i ich usuwanie, patrz Pomoc w przypadku usterek.

Wyłączanie pompy

1. Wyciągnąć wtyczkę sieciową z gniazdko elektrycznego.
2. Zamknąć zamknięcia występujące w przewodzie ciśnieniowym (zawory, dysze rozpryskowe, zawory czerpalne).



PRZESTROGA!

Niebezpieczeństwo urazu na skutek kontaktu z gorącą wodą

W przypadku dłuższego używania (> 10 min) po zamkniętej stronie ciśnieniowej może dojść do silnego nagrzania wody w pompie i niekontrolowanego wyptywania! Odłączyć urządzenie od sieci zasilającej i pozostawić pompę z wodą do ochłodzenia. Urządzenie wolno ponownie uruchomić dopiero po usunięciu wszystkich wad!

Niebezpieczeństwo urazu na skutek kontaktu z gorącą wodą może powstać w przypadku:

- nieprawidłowej instalacji;
- zamkniętej części ciśnieniowej pompy;
- braku wody w przewodzie ssącym lub;
- uszkodzonego wyłącznika ciśnieniowego.

Postępowanie

1. Odłączyć urządzenie od sieci zasilającej i pozostawić pompę z wodą do ochłodzenia.
2. Sprawdzić urządzenie, instalację i poziom wody.
3. Urządzenie wolno ponownie uruchomić dopiero po usunięciu wszystkich wad!

PRZEGLĄDY I KONSERWACJA



UWAGA!

Przed rozpoczęciem prac konserwacyjnych i pielęgnacyjnych pompę należy odłączyć od zasilania. Wyciągnąć wtyczkę sieciową z gniazdko elektrycznego.

Płukanie pompy

Po tłoczeniu wody basenowej zawierającej chlor lub cieczy, które pozostawiają osady, należy przepłukać pompę czystą wodą.

Czyszczenie filtra

1. Odkręcić śrubę spustową komory filtra (rys. A -6) w otworze spustowym, opróżnić komorę filtra, a następnie z powrotem zamknąć otwór spustowy.
2. Przezroczystą pokrywę filtra (rys. A -1) odkręcić za pomocą klucza do filtra (rys. C -15/ D).
3. Filtr (rys. C -16/C-17) wyjąć z obudowy filtra (rys. A -2) i wyczyścić pod bieżącą wodą.
4. Wyczyścić obudowę filtra oraz przezroczystą pokrywę filtra.
5. Przed zamontowaniem filtra sprawdzić uszczelki filtra (rys. C -16) oraz uszczelkę obudowy (rys. C -20) pod względem uszkodzeń, w razie potrzeby wymienić.
6. Zamontować filtr, nakręcić przezroczystą pokrywę filtra i dokręcić ręcznie kluczem do filtra.

Czyszczenie zaworu przeciwwrotnego

1. Demontaż i montaż filtra (*patrz rozdział „Czyszczenie filtra”*).
2. Zawór przeciwwrotny (rys. C -18) wykręcić i wyczyścić pod bieżącą wodą.
3. Uszczelkę (rys. C -19) wymienić w razie potrzeby.
4. Zamontować zawór przeciwwrotny.

WSKAZANIA WYŚWIETLACZA

- Podczas pierwszego uruchomienia wszystkie informacje na wyświetlaczu są w języku angielskim.
- Wszystkie funkcje można wywołać za pomocą przycisku MODE. Wywołane wskazania/funkcje potwierdza się przyciskiem SET.



Informacje pojawiające się w drugim wierszu wyświetlacza są przedstawiane częściowo jako przesuwający się tekst odtwarzany w trybie ciągłym.

Tryb normalny i funkcje dodatkowe

Ustawienie języka

Wskazanie wyświetlacza	Stan urządzenia	Funkcja/czynności

Pływak

1. Przewód ciśnieniowy (rys. B -8) ze złączką kątową (rys. B -10) i złączką (rys. B -12) wykręcić.
2. Złączkę wkręcaną (rys. D -21) z uszczelką (rys. D -22) wykręcić. Zapamiętać położenie montażowe pływaka (rys. D -23). Wyciągnąć i wyczyścić pływak.
3. Z powrotem zamontować pływak - zwrócić uwagę na położenie montażowe (rys. D).

Usuwanie zatorów

1. Odłączyć urządzenie od sieci elektrycznej i zabezpieczyć przed ponownym włączeniem.
2. Usunąć wąż ssący z otworu wejściowego pompy.
3. Podłączyć wąż ciśnieniowy do przewodu wodnego.
4. Przepuścić wodę przez obudowę pompy, aż nastąpi odblokowanie zatoru.
5. Sprawdzić przez włączenie pompy na krótko, czy pompa obraca się swobodnie.
6. Ponownie uruchomić urządzenie.

PRZECHOWYWANIE



Przed nastaniem mrozów układ należy całkowicie opróżnić (pompa, przewody, zasobnik i komora filtra).

1. Opróżnić przewód ssący (rys. B -14) und Druckleitung (rys. B -8).
2. Wykręcić śrubę spustową komory filtra (rys. A -6/A-6a) i spuścić wodę z pompy.
3. Z powrotem wkręcić śrubę spustową komory filtra (rys. A -6/A-6a) i przechować pomp, przewody i zasobnik w miejscu chronionym przed niskimi temperaturami.

Ustawienie języka



Pompa pracuje lub pompa wyłączona

Przycisnąć przycisk MODE dłużej niż 3 sekundy, język użytkownika zostanie aktywowany. Naciskając przycisk MODE (30), zmienić język użytkownika. Przyciskiem SET potwierdzić nowy język użytkownika.

Pierwsze uruchomienie urządzenia

Wskazanie
wyświetlacza

Stan urządzenia

Funkcja/czynności

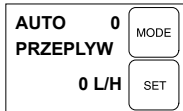

Pompa jest gotowa do pracy

Podczas poboru wody pompa włącza się automatycznie.

Pompa działa w trybie normalnym

Wskazanie
wyświetlacza

Stan urządzenia

Funkcja/czynności

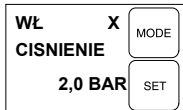

Pompa jest włączona i tłoczy wodę.

⇒ Wyświetlane jest ciśnienie.

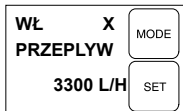

Pompa jest włączona i tłoczy wodę.

⇒ Wyświetlane jest ciśnienie.

Obracający się znak X za ON symbolizuje Pompa WŁ.

Pompa w trybie automatycznym, nie pompuje

Wskazanie
wyświetlacza

Stan urządzenia

Funkcja/czynności

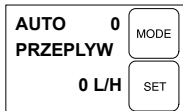

Pompa jest włączona, ale nie tłoczy wody.

⇒ Brak przepływu, wyświetla się 0 l/h.

Podczas otwierania przewodu ciśnieniowego (zawory, dysze rozpryskowe, zawory czerpalne...) pompa włącza się automatycznie.

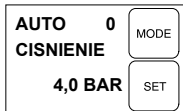

Pompa jest włączona, ale nie tłoczy wody.

⇒ Wyświetlane jest ciśnienie.

Podczas otwierania przewodu ciśnieniowego (zawory, dysze rozpryskowe, zawory czerpalne...) pompa włącza się automatycznie.

0 za symbolem AUTO symbolizuje Pompa WYŁ.

Wskazanie ilości tłoczonej wody

Przyciśnięcie przycisku MODE zarówno w trybie (ON), jak i AUTO umożliwia wyświetlenie następujących informacji.

Wskazanie wyświetlacza	Stan urządzenia	Funkcja/czynności
	⇒ Wyświetlenie dotychczas przetłoczonej ilości wody.	
	⇒ Wyświetlenie dotychczas przetłoczonej ilości częściowej wody.	W celu wyzerowania nacisnąć przycisk SET.

Przyciśnięcie przycisku MODE umożliwia przejście pomiędzy wskazaniem ciśnienia i przepływu oraz ilości tłoczonej wody.

POMOC W PRZYPADKU USTEREK



PRZESTROGA!

Przed wszystkimi pracami związanymi z usuwaniem usterek należy wyciągnąć wtyczkę sieciową z gniazdka elektrycznego. Usunięcie usterki w instalacji elektrycznej należy zlecić elektrykowi.

Usterka	Przyczyna	Sposób usunięcia
Silnik napędowy pompy nie działa.	Brak napięcia sieciowego.	Sprawdzić bezpieczniki i dopływ prądu.
	Wartości ciśnienia i przepływu wykraczają poza wartości normalne, pompa pracuje jednak dalej.	Komunikat wyświetla się po 20 s. Pompa przez 90 s próbuje samodzielnie usunąć usterkę. Brak koniecznych działań. Jeśli po 90 s usterka nadal występuje, pompa wyłącza się w celu zabezpieczenia przed pracą na sucho.
	Pompa została wyłączona w celu zabezpieczenia przed pracą na sucho.	Usterka po stronie ssącej. Po usunięciu usterki nacisnąć przycisk SET w celu potwierdzenia. Pompa włączy się wtedy ponownie. Uważać na gorącą wodę podczas ponownego uruchomienia.
	Nieszczelność po stronie ssącej.	Sprawdzić zawór ssący i wąż próżniowy.
	Nieszczelność przezroczystej pokrywy filtra.	Sprawdzić uszczelkę przezroczystej pokrywy filtra, dokręcić pokrywę.
	Nieszczelność przy śrubie spustowej komory filtra.	Sprawdzić uszczelnienie śruby spustowej, dokręcić śrubę.

Usterka	Przyczyna	Sposób usunięcia
	Końcówka węża nie znajduje się w wodzie, magazyn wody (np. cysterna lub studnia) jest pusty. Pompa zasysa powietrze.	Przewód ssący musi znajdować się zawsze przynajmniej 30 cm pod powierzchnią wody.
	Filtr jest silnie zabrudzony.	Oczyścić filtr.
	Zator po stronie ssącej pompy.	Usunąć zanieczyszczenia z obszaru ssącego.
	Przepływ jest mniejszy niż 300 l/h.	Zwiększyć przepływ.
	<p>Nastąpiło kilkukrotne włączenie i wyłączenie pompy pomimo braku poboru wody.</p> <p>⇒ <i>Pompa została wyłączona w celu zabezpieczenia przed przegrzaniem.</i></p>	<p>Usterka po stronie tłocznej, np. nieszczelność.</p> <p>Również niewielkie nieszczelności w zaworach czerpalnych i toaletach są przyczyną spadku ciśnienia w systemie.</p> <p>Sprawdzić przewód ciśnieniowy i odbiornik pod kątem nieszczelności.</p> <p>Sprawdzić i oczyścić zawór przeciwwrotny (18) w komorze filtra.</p> <p>Po usunięciu usterki nacisnąć przycisk SET w celu potwierdzenia – pompa włączy się wtedy ponownie.</p> <p>Uważać na gorącą wodę podczas ponownego uruchomienia!</p>



W przypadku usterek, których nie można usunąć, należy zgłosić się do serwisu firmy AL-KO.

UTYLIZACJA



Wystużonych urządzeń, baterii lub akumulatorów nie należy wyrzucać do odpadów z gospodarstw domowych!

Opakowanie, urządzenie i wyposażenie są wykonane z materiałów podlegających recyklingowi i należy je utylizować.

GWARANCJA

Ewentualne błędy materiałowe oraz produkcyjne w urządzeniu usuwamy zgodnie z naszym wyborem poprzez naprawę lub dostawę zastępczą przed ustawowo określonym terminem upływu prawa do dochodzenia roszczeń z tytułu wad. Termin upływu reguluje każdorazowo prawo obowiązujące w kraju, w którym urządzenie zostało zakupione.

Nasze zobowiązanie gwarancyjne obowiązuje tylko w przypadku: Gwarancja wygasa w przypadku:

- prawidłowego obchodzenia się z urządzeniem,
- przestrzegania instrukcji obsługi
- stosowania oryginalnych części zamiennych
- podjęcia prób napraw urządzenia
- dokonania zmian technicznych w urządzeniu
- zastosowania niezgodnego z przeznaczeniem (np. w ramach działalności gospodarczej lub komunalnej).

Z gwarancji wyłączone są:

- uszkodzenia lakieru spowodowane normalnym zużyciem,
- części ulegające zużyciu, które w karcie części zamiennych zamieszczone są w ramce [xxx xxx (x)]
- silniki spalinowe – dla nich obowiązują oddzielne przepisy gwarancyjne danego producenta silnika.

Okres gwarancji rozpoczyna się od dnia zakupu przez pierwszego odbiorcę. W tym przypadku obowiązuje data na oryginalnym dowodzie zakupu. W przypadku dochodzenia roszczeń gwarancyjnych należy zwrócić się z tym oświadczeniem gwarancyjnym oraz paragonem potwierdzającym zakup urządzenia do sprzedawcy, u którego urządzenie zostało zakupione lub do najbliższego autoryzowanego punktu obsługi klienta. Niniejsze zobowiązanie gwarancyjne nie narusza prawa kupującego do dochodzenia roszczeń u sprzedawcy z tytułu wad.

DEKLARACJA ZGODNOŚCI WE

Niniejszym oświadczamy, że produkt we wprowadzonej przez nas do obrotu wersji odpowiada wymaganiom zharmonizowanych dyrektyw UE, standardom bezpieczeństwa UE oraz specyficznym standardom obowiązującym dla danego produktu.

Produkt

Przydomowa instalacja
zasilająca w wodę

Numer seryjny

G3043045

Typ

HWA 4000 comfort
HWA 4500 comfort
HWA 6000/5 Premium

Producent

AL-KO Geräte GmbH
Ichenhauser Str. 14
D-89359 Kötz

Pełnomocnik

Andreas Hedrich
Ichenhauser Str. 14
D-89359 Kötz

Dyrektywy UE

2014/35/EU
2014/30/EU
2000/14/EU (13)
2011/65/EU

Normy zharmonizowane

EN 60335-1:2012
EN 60335-2-41:2012
EN 62233:2008
EN 55014-1:2012
EN 55014-2:2016
EN 61000-3-2:2014
EN 61000-3-3:2014

Kötz, 19.01.2016



Wolfgang Hergeth
Managing Director

Poziom mocy akustycznej

EN ISO 3744
HWA 4000 comfort
Wartość zmierzona: 80
dB(A)
Wartość gwarantowana:
82 dB(A)
HWA 4500 comfort
Wartość zmierzona: 81
dB(A)
Wartość gwarantowana:
83 dB(A)
HWA 6000/5 Premium
Wartość zmierzona: 73
dB(A)
Wartość gwarantowana:
75 dB(A)

2015

Ocena zgodności

2000/14/WE Załącznik V

PŘEKLAD ORIGINÁLNÍHO NÁVODU K POUŽITÍ**Obsah**

K této příručce.....	91
Popis výrobku.....	91
Rozsah dodávky.....	92
Bezpečnostní upozornění.....	92
Montáž.....	93
Uvedení do provozu.....	93
Péče a údržba.....	94
Skladování.....	95
Hlášení na displeji.....	95
Pomoc při poruchách.....	97
Likvidace.....	98
Záruka.....	98
Prohlášení o shodě ES.....	99

POPIS VÝROBKU

V této dokumentaci jsou popisovány různé modely zařízení. Svůj model identifikujte podle typového štítku.

Přehled výrobku**Automatická domácí vodárna (obrázek A–E)**

1	Průhledový kryt filtru
2	Pouzdro čerpadla
3	Plnicí šroub
4	Výstup čerpadla / přípojka tlakového vedení
5	Pouzdro motoru
6	Vypouštěcí zátka
7	Vstup čerpadla / přípojka sacího vedení
8	Tlakové vedení
9	Vodovodní kohout
10	Úhlový nátrubek
11	Těsnění
12	Spojovací nátrubek
13	Těsnění

K TÉTO PŘÍRUČCE

- Před uvedením do provozu si přečtete tuto dokumentaci. To je předpokladem bezpečné práce a bezporuchové manipulace.
- Dodržujte bezpečnostní a výstražné pokyny z této dokumentace a na zařízení.
- Tato dokumentace je trvalou součástí popsaného výrobku a v případě jeho prodeje by měla být předána kupujícímu.

Vysvětlivky k symbolům**POZOR!**

Přesné dodržování těchto výstražných upozornění zabraňuje škodám na zdraví osob a / nebo věcným škodám.



Speciální upozornění pro snadnější pochopení a manipulaci s přístrojem.

14	Sací vedení
15	Klíč na filtry
16	Těsnění filtru
17	Filtr
18	Zpětný ventil
19	Těsnění zpětného ventilu
20	Těsnění pouzdra
21	Nátrubek se závitem
22	Těsnění
23	Plovací tělísko měřicí jednotky
24	Displej
25	Tlačítko MODE (REŽIM)
26	Tlačítko SET (NASTAVIT)

Použití v souladu s určením

Toto zařízení je určeno k soukromému používání doma a na zahradě a je vhodné výhradně k čerpání čisté a dešťové vody.

Je vhodné pro:

- zavlažování zahrad a pozemků,
- zásobování domu vodou,
- zvyšování tlaku přívodu zásobování vodou.



Při zvyšování tlaku přívodu zásobování vodou je nutné respektovat místní předpisy. Informace získáte od svého odborného instalatéra.

Možné chybné použití

Domácí vodárna není vhodná k čerpání:

- pitné vody, slané vody a znečištěné vody s obsahem textilu a papíru,
- agresivních, žíravých, výbušných a těkavých chemikálií nebo kapalin,
- kapalin s teplotou nad 35 °C.



Zařízení se nesmí používat k čerpání vody pro potraviny nebo nápoje.

Zařízení není vhodné pro trvalé používání.

ROZSAH DODÁVKY

Zařízení je dodáváno ve stavu provozní připravenosti s klíčem na kryt filtru, úhlovým nátrubkem a návodem k provozu.

Funkce

V případě popsaného zařízení se jedná o automaticky pracující čerpadlo. Čerpadlo se zapíná a vypíná v závislosti na tlaku (viz technické údaje). Jakmile se otevře místo odběru, čerpadlo nasává vodu přes vstup čerpadla (7) a přepracuje ji skrze přípojku tlakového vedení (4) na místo odběru.

Cca 20 sekund po zavření místa odběru se čerpadlo automaticky vypne.

Tepelná ochrana

Přístroj je vybaven spínačem pro tepelnou ochranu, který při přehřívání vypne motor. Po vychladnutí v průběhu cca 15–20 minut se čerpadlo opět automaticky zapne.

Ochrana proti běhu na sucho

Zařízení obsahuje ochranu proti chodu na prázdno. Ochrana proti chodu na prázdno vypne čerpadlo po cca 90 sekundách, po přerušení nasávání vody nebo při poškození sacího vedení.

Tlakové čidlo

Zařízení je vybaveno tlakovým čidlem. Tímto čidlem se čerpadlo automaticky vypíná a zapíná.

Zobrazení displeje

K zobrazování provozních stavů a chybových hlášení je zařízení vybavené displejem (*obr. E-24*). Tlačítkem MODE (Režim) (*E-25*) lze volit různá nastavení a ukazatele a tlačítkem SET (Nastavit) (*-26*) je spouštět.

BEZPEČNOSTNÍ UPOZORNĚNÍ



POZOR!

Nebezpečí poranění

Používejte přístroj a prodlužovací kabel jen v technicky bezvadném stavu! Poškozené přístroje se nesmí provozovat.

Bezpečnostní a ochranná zařízení se nesmí uvádět mimo provoz!

- Děti a osoby, které nejsou seznámeny s návodem k obsluze, přístroj nesmějí používat.
- Přístroj nikdy nezvedat, nepřevážovat nebo neupevňovat za přípojovací kabel.
- Změny prováděné svépomocí nebo přestavby jsou na přístroji zakázány.

Bezpečnost elektrických součástí



UPOZORNĚNÍ!

Nebezpečí při dotyku dílů vedoucích napětí!

Pokud je prodlužovací kabel poškozený nebo prodřený, vytáhněte zástrčku okamžitě ze zásuvky! Připojení doporučujeme provést přes ochranný spínač s jmenovitým svodovým proudem < 30 mA.

- Pokud se v bazénu nebo zahradním jezírku nacházejí osoby, nesmí být čerpadlo používáno.
- Domácí síťové napětí musí souhlasit s údaji o síťovém napětí v technických údajích, nepoužívat jiné napájecí napětí.
- Přístroj smí být provozován pouze s elektrickým zařízením dle normy DIN/VDE 0100, oddíl 737, 738 a 702. Pro zajištění je nutné instalovat ochranný spínač vodiče 10 A a ochranný spínač svodového proudu s jmenovitým svodovým proudem 10/30 mA.
- Používejte pouze prodlužovací kabely, jež jsou určené pro používání venku – minimální průřez 1,5 mm². Kabelový buben vždy zcela odvinout.

- Poškozené nebo zlomené prodlužovací kabely nesmějí být používány.
 - ⇒ *Před každým uvedením do provozu zkontrolujte stav svého prodlužovacího kabelu.*

MONTÁŽ



POZOR!

Zařízení nefunguje správně, pokud leží místo odběru o 15 m výše než zařízení.

Sestavení přístroje

1. Připravte si rovné a pevné stanoviště.
2. Přístroj postavte vodorovně na místo bez rizika zaplavení.
 - ⇒ *Přístroj musí být chráněn před deštěm a přímým postříkáním vodou.*



Při denním provozu (automatický režim) si musíte stanovit vhodná opatření, které zabrání následným škodám při poruchách přístroje zaplavením místnosti.

Připojování sacího vedení

1. Zvolte délku sacího vedení (obr. B -14) tak, aby domácí vodárna nemohla běžet nasucho. Sací vedení se musí vždy nacházet alespoň 30 cm pod hladinou vody.
2. Připojte sací vedení. Přitom dávejte pozor na těsnost přípojky a nepoškodte závit.
 - ⇒ *Na vstup čerpadla doporučujeme montáž flexibilních vedení (obr. A -7). Tímto způsobem nebude na domácí vodárnu vyvíjený mechanický tlak nebo tah.*
3. Položení sacího vedení s trvalým stoupáním (spádem).



Pokud sací výška činí více než 4 m, je nutné namontovat sací hadici s průměrem větším než 1". Doporučujeme použití sací sady se sací hadicí, sacím košem a zpětnou klapkou společnosti AL-KO. Zeptejte se svého odborného prodejce.

Montáž tlakového vedení

1. Do výstupu čerpadla (obr. A-4) našroubujte spojovací nátrubek (obr. B-12) s kulatým těsněním (obr. B-13).
2. Na spojovací nátrubek (obr. B-12) našroubujte úhlový nátrubek (obr. B-10) s těsněním (obr. B-11) a úhlový nátrubek natočte do požadovaného směru.
3. Tlakové vedení (obr. B-8) upevněte na úhlový nátrubek (obr. B-10).

UVEDENÍ DO PROVOZU



Při prvním uvedení do provozu se na displeji (obr. E -24) zobrazí veškeré informace v anglickém jazyce. Požadovaný jazyk zvolíte tlačítkem MODE (-25) a potvrdíte tlačítkem SET (-26).

Naplnění zařízení



POZOR!

Chod na sucho čerpadlo ničí! Čerpadlo je nutné před uvedením do provozu naplnit až po úroveň přetečení, čímž může docházet k nasávání.

1. Otevřete plnicí šroub (obr. A-3) s filtračním klíčem.
2. Plnicím šroubem naplňte vodu, dokud není dosaženo označení na pouzdru čerpadla.
3. Plnicí šroub opět našroubujte.



Pro zkrácení doby nasávání naplňte před našroubováním sací hadici vodou.

První uvedení zařízení do provozu

1. Otevřete uzávěr v tlakovém vedení (ventil, stříkací tryska, vodovodní kohout).
2. Síťovou zástrčku připojovacího kabelu zastrčte do zásuvky.
 - ⇒ *Čerpadlo začne čerpat.*
3. Jakmile se ve vytékající vodě již nenachází vzduch, zavřete uzávěr v tlakovém vedení.
 - ⇒ *Bez průtoku po poklesu tlaku se čerpadlo automaticky vypne.*
 - ⇒ *Automatická domácí vodárna je připravena k provozu. Na displeji se zobrazí AUTO O a FLOW O.*

Provoz

1. Uvedte zařízení do provozu dle popisu (první uvedení zařízení do provozu).

- ⇒ *Automatická domácí vodárna je ovládána elektronicky a po prvním uvedení do provozu pracuje plně automaticky.*
- Při odběr vody na straně výtlačku se čerpadlo zapne. Na displeji se zobrazí ON X a PRESSURE a skutečný tlak.



Pokud po 20 sekundách sací vedení nenasává vodu, přejde čerpadlo do kontrolního režimu. Čerpadlo při tom běží dál a na displeji se zobrazí CHECK SUCTION SIDE.



Pokud po cca 90 sekundách nebude sacím vedením (obr. B-14) čerpána voda, ochrana proti chodu nasucho čerpadlo vypne a na displeji se zobrazí hlášení ALARM a SUCTION SIDE. Hledání chyb a jejich odstranění viz Pomoc při poruchách.



Pokud se čerpadlo často zapíná a vypíná, přestože nedošlo k odběru vody, z důvodu ochrany proti přehřátí se vypne a na displeji se zobrazí ALARM a PRESSURE SIDE. Příčina chyby a její odstranění viz Pomoc při poruchách.

Vypnutí čerpadla

- Sítovou zástrčku vytáhněte ze zásuvky.
- Zavřete uzávěry v tlakovém vedení (ventily, sřtkací trysky, vodovodní kohout).



UPOZORNĚNÍ!

Nebezpečí zranění horkou vodou.

Při delším provozu proti uzavřené tlakové části (> 10 mm) se voda může v čerpadle silně zahřát a nekontrolovatelně uniknout! Přístroj odpojte od sítě a čerpadlo s vodou nechte vychladnout. Přístroj uveďte do provozu opět až po odstranění veškerých nedostatků!

Nebezpečí zranění horkou vodou může vzniknout při:

- neodborné instalaci,
- uzavřené tlakové části,
- nedostatku vody v sacím vedení nebo
- vadném tlakovém spínači.

Prevence

- Přístroj odpojte od sítě a čerpadlo s vodou nechte vychladnout.
- Zkontrolujte přístroj, instalaci a stav vody.
- Přístroj uveďte do provozu opět až po odstranění veškerých nedostatků!

PÉČE A ÚDRŽBA



POZOR!

Před započítím všech činností údržby a péče je nutné čerpadlo odpojit od sítě. Sítovou zástrčku vytáhněte ze zásuvky.

Vymývání čerpadla

Po čerpání chlorované bazénové vody nebo kapalin, které zanechávají zbytky, je nutné čerpadlo vypláchnout čistou vodou.

Čištění filtru

- Odšroubujte vypouštěcí šroub obsahu filtru (obr. A-6) otvoru pro vyprázdnění, vyprázdněte obsah filtru a otvor pro vyprázdnění opět zavřete.
- Průhledový kryt filtru (obr. A-1) odšroubujte pomocí klíče pro filtr (obr. C-15/D).
- Filtr (obr. C-16/C-17) vyjměte z pouzdra filtru (obr. A-2) a vyčistěte pod tekoucí vodou.
- Vyčistěte pouzdro filtru a průhledový kryt.
- Před montáží filtru zkontrolujte případné poškození těsnění filtru (obr. C-16) a těsnění pouzdra (obr. C-20), pokud je potřeba, nahraďte je.
- Namontujte filtr, našroubujte průhledový kryt filtru a dotáhněte klíčem na filtr na pevnost do-
tažení rukou.

Čištění zpětného ventilu

- Demontáž a montáž filtru (viz odstavec „Čištění filtru“).
- Zpětný ventil (obr. C-18) vyšroubujte a vyčistěte pod tekoucí vodou.
- Těsnění (obr. C-19) v případě potřeby nahraďte.
- Namontujte zpětný ventil.

Plovací tělísko

1. Tlakové vedení (*obr. B–8*) s úhlovým nátrubkem (*obr. B–10*) a spojovacím nátrubkem (*obr. B–12*) vyšroubujte.
2. Vyšroubujte nátrubek se závitem (*obr. D–21*) s těsněním (*obr. D–22*). Označte montážní polohu plovacího tělíška (*obr. D–23*). Plovací tělísko vytáhněte a očistěte.
3. Plovací tělísko opět namontujte – dávejte pozor na montážní polohu (*obr. D*).

Odstraňování zanesení

1. Přístroj odpojte od sítě a zajistěte proti opětovnému zapojení.
2. Odstraňte sací hadici na přívodu čerpadla.
3. Tlakovou hadici připojte k vodovodnímu vedení.

4. Pouzdrem čerpadla nechte protékat vodu, dokud se zanesení neuvolní.
5. Krátkým zapnutím zkontrolujte, zda se čerpadlo otáčí volně.
6. Přístroj opět uveďte do provozu dle popisu.

SKLADOVÁNÍ



Hrozí-li nebezpečí zamrznutí, je nutné celý systém vyprázdnit (čerpadlo, vedení, zásobník a obsah filtru).

1. Vyprázdněte sací (*obr. B–14*) a tlakové vedení (*obr. B–8*).
2. Vyšroubujte vypouštěcí šroub obsahu filtru (*obr. A -6/A-6a*) a nechte vodu z čerpadla vytéct.
3. Vypouštěcí šrouby (*obr. A–6/A-6a*) opět zašroubujte a čerpadlo, vedení a zásobník uložte mimo ohrožení zmrznutí.

HLÁŠENÍ NA DISPLEJI

- Při prvním uvedení do provozu se na obrazovce zobrazují veškeré informace v anglickém jazyce.
- Veškeré funkce lze spouštět tlačítkem MODE. Spuštěná zobrazení/funkce se potvrzují tlačítkem SET.



Informace zobrazené v druhém řádku displeje jsou částečně provedeny jako běžící texty, které plynule probíhají jako informace.

Normální provozu a doplňkové funkce

Nastavení jazyka

Hlášení displeje	Stav sepnutí	Funkce/opatření
	Čerpadlo je v provozu, nebo čerpadlo je vypnuté	Tlačítko MODE stiskněte po dobu delší než 3 sekundy, aktivuje se jazyk pro obsluhu. Stisknutím tlačítka MODE (30) se změní jazyk pro obsluhu. Nový jazyk pro obsluhu potvrdíte tlačítkem SET.

První uvedení zařízení do provozu

Hlášení displeje	Stav sepnutí	Funkce/opatření
	Čerpadlo je připraveno k provozu	Při odběru vody se čerpadlo rozběhne automaticky.

Čerpadlo běží v normálním provozu

Hlášení displeje	Stav sepnutí	Funkce/opatření
------------------	--------------	-----------------

Čerpadlo běží v normálním provozu

ZAPNUT X TLAK	MODE
2,0 BAR	SET

Čerpadlo je zapnuté a dopravuje vodu.
⇒ *Zobrazí se tlak.*

ZAPNUT X PRUTOK	MODE
3300 L/H	SET

Čerpadlo je zapnuté a dopravuje vodu.
⇒ *Zobrazí se tlak.*

Otáčející se „X“ za hlášením ON symbolizuje Čerpadlo ZAP

Čerpadlo je v automatickém provozu, nečerpá

Hlášení displeje	Stav sepnutí	Funkce/opatření				
<table border="1"> <tr> <td>AUTO 0 PRUTOK</td> <td>MODE</td> </tr> <tr> <td>0 L/H</td> <td>SET</td> </tr> </table>	AUTO 0 PRUTOK	MODE	0 L/H	SET	<p>Čerpadlo je zapnuté, avšak dopravuje vodu. ⇒ <i>Nemá žádný průtok; zobrazuje se 0 l/h.</i></p>	<p>Při otevření tlakového vedení (ventily, stříkací trysky, vodovodní kohout) se čerpadlo automaticky rozběhne.</p>
AUTO 0 PRUTOK	MODE					
0 L/H	SET					
<table border="1"> <tr> <td>AUTO 0 TLAK</td> <td>MODE</td> </tr> <tr> <td>4,0 BAR</td> <td>SET</td> </tr> </table>	AUTO 0 TLAK	MODE	4,0 BAR	SET	<p>Čerpadlo je zapnuté, avšak dopravuje vodu. ⇒ <i>Zobrazí se tlak.</i></p>	<p>Při otevření tlakového vedení (ventily, stříkací trysky, vodovodní kohout) se čerpadlo automaticky rozběhne.</p>
AUTO 0 TLAK	MODE					
4,0 BAR	SET					

0 za hlášením AUTO symbolizuje Čerpadlo VYP

Zobrazení dopravovaného množství

Následující informace jsou přístupné po stisknutí tlačítka MODE v provozu (ON) i ve stavu AUTO.

Hlášení displeje	Stav sepnutí	Funkce/opatření				
<table border="1"> <tr> <td>AUTO 0 CELKOVE M</td> <td>MODE</td> </tr> <tr> <td>98 m3</td> <td>SET</td> </tr> </table>	AUTO 0 CELKOVE M	MODE	98 m3	SET	<p>⇒ <i>Hlášení dosavadního čerpaného množství vody.</i></p>	
AUTO 0 CELKOVE M	MODE					
98 m3	SET					
<table border="1"> <tr> <td>AUTO 0 DILCI MNOZ</td> <td>MODE</td> </tr> <tr> <td>12,5 m3</td> <td>SET</td> </tr> </table>	AUTO 0 DILCI MNOZ	MODE	12,5 m3	SET	<p>⇒ <i>Zobrazení dosavadního dílčího čerpaného množství vody.</i></p>	<p>Pro vyresetování na nulu stiskněte tlačítko SET.</p>
AUTO 0 DILCI MNOZ	MODE					
12,5 m3	SET					

Přepnutí mezi zobrazením tlaku a průtoku a čerpaného množství pomocí tlačítka MODE.

POMOC PŘI PORUCHÁCH



UPOZORNĚNÍ!

Před odstraňováním poruchy vytáhněte síťovou zástrčku. Chybu v elektrickém zařízení nechte odstranit odborným elektrikářem.

Porucha	Příčina	Odstranění
Hnací motor čerpadla neběží.	Není k dispozici síťové napětí.	Zkontrolujte pojistky a přívod proudu.
	Tlak a průtok jsou mimo normální hodnoty, čerpadlo však běží dál.	Hlášení se objeví po 20 s. Čerpadlo se 90 s pokouší samo chybu odstranit. Žádné opatření není nutné. Pokud chyba přetrvává i po 90 s, čerpadlo se z důvodu ochrany před chodem na sucho vypne.
	Čerpadlo se z důvodu ochrany před chodem na sucho vypne.	Chyba je na sací straně. Po odstranění chyby potvrďte tlačítkem SET. Čerpadlo se poté znovu rozběhne. Pozor na horkou vodu při opětovném rozběhu.
	Netěsnost na sací straně.	Zkontrolujte sací ventil a sací hadici.
	Netěsnost skříčka filtru.	Zkontrolujte těsnění skříčka filtru, dotáhněte skříčko filtru.
	Netěsnost vypouštěcího šroubu obsahu filtru.	Zkontrolujte vypouštěcí šroub, dotáhněte jej.
	Konec hadice není ve vodě, nádoba s vodou (např. cisterna nebo studna) prázdná. Čerpadlo nasává vzduch.	Sací vedení se vždy musí nacházet alespoň 30 cm pod hladinou vody.
	Filtr je silně znečištěný.	Vyčistěte filtr.
	Zanesení sací části	Odstraňte nečistoty v sací části.
	Průtok nižší než 300 l/h.	Zvyšte průtok.
	Čerpadlo se často zapíná a vypíná, přestože nedošlo k odběru vody. ⇒ Čerpadlo se z důvodu ochrany před přehřátím vypne.	Na sací straně je chyba, např. netěsnost. Příčinou poklesu tlaku v systému mohou být i malé netěsnosti na vodních kohoutech a toaletách. Zkontrolujte těsnost sacího vedení a spotřebičů. Zkontrolujte a vyčistěte zpětný ventil (18) v obsahu filtru. Po odstranění potvrďte chybu tlačítkem SET, čerpadlo se opět rozběhne. Pozor na horkou vodu při opětovném rozběhu!



U neopravitelných poruch se prosím obraťte na naši příslušnou zákaznickou službu.

LIKVIDACE



Vysloužilé přístroje, baterie nebo akumulátory nelikvidujte s domovním odpadem!

Obal, přístroj a příslušenství jsou vyrobeny z recyklovatelného materiálu a likvidují se odpovídajícím způsobem.

ZÁRUKA

Případné materiálové nebo výrobní vady na přístroji odstraníme během zákonné promlčecí lhůty pro nároky na odstranění vad podle naší volby opravou nebo dodáním náhradního výrobku. Promlčecí lhůta je určena právem dané země, ve které byl přístroj zakoupen.

Náš příslib záruky platí jen v případě:

- řádné manipulace s přístrojem
- dodržování návodu k obsluze
- použití originálních náhradních dílů

Záruka zaniká v případě:

- pokusů o opravu přístroje
- technických úprav přístroje
- použití v rozporu s určením (např. komerčního nebo komunálního použití)

Ze záruky jsou vyloučeny:

- poškození nátěru způsobená běžným opotřebením
- díly podléhající opotřebením, které jsou označeny na seznamu náhradních dílů orámováním [xxx xxx (x)]
- Spalovací motory – pro ty platí vlastní záruční ustanovení příslušného výrobce motoru

Záruční doba počíná běžet dnem nákupu koncovým odběratelem. Určující je datum na originálním dokladu o koupi. V případě uplatnění záruky se prosím obraťte s tímto prohlášením o záruce a dokladem o koupi na svého prodejce nebo nejbližší autorizovaný zákaznický servis. Tímto příslibem záruky zůstávají zákonné nároky kupujícího na odstranění vady vůči prodávajícímu nedotčeny.

PROHLÁŠENÍ O SHODĚ ES

Tímto prohlašujeme, že tento výrobek, který byl námi uvedený do oběhu, odpovídá provedení podle požadavků harmonizovaných směrnic EU, bezpečnostních norem EU a produktových standardů.

Výrobek

Domácí vodárna
Sériové číslo
G3043045

Typ

HWA 4000 comfort
HWA 4500 comfort
HWA 6000/5 Premium

Výrobce

AL-KO Geräte GmbH
Ichenhauser Str. 14
D-89359 Kötz

Odpovědný zástupce

Andreas Hedrich
Ichenhauser Str. 14
D-89359 Kötz

Směrnice EU

2014/35/EU
2014/30/EU
2000/14/EU (13)
2011/65/EU

Harmonizované normy

EN 60335-1:2012
EN 60335-2-41:2012
EN 62233:2008
EN 55014-1:2012
EN 55014-2:2016
EN 61000-3-2:2014
EN 61000-3-3:2014

Kötz, dne 19.01.2016

Wolfgang Hergeth
Managing Director

Hladina akustického výkonu

EN ISO 3744
HWA 4000 comfort
naměřeno: 80 dB(A)
zaručeno: 82 dB(A)
HWA 4500 comfort
naměřeno: 81 dB(A)
zaručeno: 83 dB(A)
HWA 6000/5 Premium
naměřeno: 73 dB(A)
zaručeno: 75 dB(A)

2015

Posouzení shody

2000/14/ES Příloha V

PREKLAD ORIGINÁLNEHO NÁVODU NA POUŽITIE

Obsah

O tomto návode.....	100
Popis výrobku.....	100
Rozsah dodávky.....	101
Bezpečnostné pokyny.....	101
Montáž.....	102
Uvedenie do prevádzky.....	102
Údržba a ošetrovanie.....	103
Skladovanie.....	104
Hlásenia na displeji.....	104
Pomoc pri poruchách.....	106
Likvidácia.....	107
Záruka.....	107
Vyhlasenie o zhode ES.....	108

POPIS VÝROBKU

V tejto dokumentácii sú popísané rôzne modely prístrojov. Svoj model identifikujte podľa typového štítku.

Prehľad produktu

Domáci vodný automat (obrázok A – E)

1	Priehľadový kryt filtra
2	Puzdro čerpadla
3	Plniaca skrutka
4	Výstup čerpadla/prípojka tlakového vedenia
5	Puzdro motora
6	Vypúšťacej zátky
7	Vstup do čerpadla/prípojka scacieho vedenia
8	Tlakové vedenie
9	Vodovodný kohútik
10	Uhlový nátrubok
11	Tesnenie
12	Spojovací nátrubok

O TOMTO NÁVODE

- Pred uvedením do prevádzky prečítajte túto dokumentáciu. Toto je predpokladom pre bezpečnú prácu a manipuláciu bez porúch.
- Dodržiavajte bezpečnostné a výstražné pokyny uvedené v tejto dokumentácii a na prístroji.
- Táto dokumentácia je trvalou súčasťou opísaného výrobku a pri predaji sa má odovzdať kupujúcemu spolu s výrobkom.

Vysvetlenie značiek



POZOR!

Presným dodržiavaním týchto výstražných pokynov môžete zabrániť ublíženiu na zdraví a/ alebo vecným škodám.



Špeciálne pokyny pre lepšiu zrozumiteľnosť a manipuláciu.

13	Tesnenie
14	Scacie vedenie
15	Kľúč pre filter
16	Tesnenie filtra
17	Filter
18	Spätný ventil
19	Tesnenie spätného ventilu
20	Tesnenie puzdra
21	Nátrubok so závitom
22	Tesnenie
23	Plávacie teliesko meracej jednotky
24	Displej
25	Tlačidlo MODE (REŽIM)
26	Tlačidlo SET (NASTAVIŤ)

Použitie v súlade s určením

Prístroj je určený pre súkromné používanie doma a v záhrade a je vhodný výhradne na čerpanie čistej a dažďovej vody.

Hodí sa na:

- zavlažovanie záhrad a pozemkov,
- zásobovanie domu vodou,
- zvyšovanie tlaku prívodu zásobovania vodou.



Pri zvyšovaní tlaku prívodu zásobovania vodou je nutné rešpektovať miestne predpisy. Informácie získate od svojho odborného inštalátora.

Možné chybné použitie

Domáca vodáreň nie je vhodná na čerpanie:

- piesčitej vody, slanej vody a znečistenej vody s obsahom textilu a papiera,
- agresívnych, žieravých, výbušných a prchavých chemikálií alebo kvapalín,
- kvapalín s teplotou nad 35 °C.



Prístroj sa nesmie používať na čerpanie vody pre potraviny alebo nápoje. Prístroj nie je vhodný na trvalé používanie.

ROZSAH DODÁVKY

Prístroj je dodávaný v stave prevádzkovej pripravenosti s kľúčom na kryt filtra, uhlovým nátrubkom a návodom na použitie.

Funkcia

Pri popísanom prístroji ide o automaticky pracujúce čerpadlo. Čerpadlo sa zapína a vypína v závislosti od tlaku (pozri technické údaje). Ak sa otvorí nejaké odberné miesto, nasáva čerpadlo vodu cez vstup do čerpadla (7) a prepravuje ju prostredníctvom prípojky tlakového vedenia (4) k miestu odberu.

Čerpadlo sa po cca 20 sekundách po zatvorení miesta odberu automaticky vypne.

Tepelná ochrana

Prístroj je vybavený spínačom pre tepelnú ochranu, ktorý pri prehriatí vypne motor. Po vychladnutí sa v priebehu cca 15 – 20 minút čerpadlo opäť automaticky zapne.

Ochrana proti chodu nasucho

Prístroj obsahuje ochranu proti chodu na prázdno. Ochrana proti chodu na prázdno vypne čerpadlo po cca 90 sekundách, po prerušení nasávania vody alebo pri poškodení sacieho vedenia.

Tlakový snímač

Prístroj je vybavený tlakovým snímačom. Prostredníctvom tohto snímača sa čerpadlo automaticky vypína a zapína.

Zobrazenie displeja

Na zobrazovanie prevádzkových stavov a chybových hlásení je prístroj vybavený displejom (obr. E-24). Tlačidlom MODE (Režim) (E-25) je možné voliť rôzne nastavenia a ukazovatele a tlačidlom SET (Nastaviť) (-26) ich potvrdiť.

BEZPEČNOSTNÉ POKYNY



POZOR!

Nebezpečenstvo poranenia!

Prístroj a predlžovací kábel používajte iba v technicky bezchybnom stave! Poškodené prístroje sa nesmú prevádzkovať.

Bezpečnostné a ochranné prvky nesmiete za žiadnych okolností vyradiť z prevádzky!

- Deti a osoby, ktoré nie sú oboznámené s návodom na obsluhu, prístroj nesmú používať.
- Prístroj nikdy nedvíhať, neprepravovať alebo neupevňovať za pripojovací kábel.
- Zmeny vykonávané svojpomocne alebo prestavby sú na prístroji zakázané.

Bezpečnosť elektrických súčastí



UPOZORNENIE!

Nebezpečenstvo pri dotyku dielov vedúcich napätie!

Ak je predlžovací kábel poškodený alebo prerazaný, vyťahnite zástrčku okamžite zo zásuvky! Pripojenie odporúčame vykonať cez ochranný spínač s menovitým zvodovým prúdom < 30 mA.

- Keď sa v bazéne alebo záhradnom jazierku nachádzajú osoby, čerpadlo sa nesmie prevádzkovať.
- Domáce sieťové napätie musí súhlasiť s údajmi o sieťovom napätí v technických údajoch, nepoužívať iné napájacie napätie.

- Prístroj smie byť prevádzkovaný len s elektrickým zariadením podľa normy DIN/VDE 0100, oddiel 737, 738 a 702. Pre zabezpečenie je nutné inštalovať ochranný spínač vodiča 10 A a ochranný spínač zvodového prúdu s menovitým zvodovým prúdom 10/30 mA.
- Používajte iba predĺžovacie káble, ktoré sú určené na používanie vonku – minimálny prierez 1,5 mm². Káblový bubon vždy úplne odvinúť.
- Poškodené alebo zlomené predĺžovacie káble nesmú byť používané.
 - ⇒ *Pred každým uvedením do prevádzky skontrolujte stav svojho predĺžovacieho kábla.*

MONTÁŽ



POZOR!

Prístroj nefunguje riadne, keď je miesto odberu umiestnené 15 m vyššie ako prístroj.

Zostavenie prístroja

1. Pripravte si rovné a pevné stanovište.
2. Prístroj postavte vodorovne na miesto bez rizika zaplavenia.
 - ⇒ *Prístroj musí byť chránený pred dažďom a priamym postrekom vodou.*



Pri dennej prevádzke (automatický režim) si musíte stanoviť vhodné opatrenia, ktoré zabránia následným škodám pri poruchách prístroja zaplavením miestnosti.

Prípojenie sacieho vedenia

1. Zvoľte dĺžku sacieho vedenia (*obr. B -14*) tak, aby domáca vodáreň nemohla bežať nasucho. Sacie vedenie sa musí vždy nachádzať aspoň 30 cm pod hladinou vody.
2. Prípojte sacie vedenie. Pritom dávajte pozor na tesnosť prípojky a nepoškodte závit.
 - ⇒ *Na vstup čerpadla odporúčame montáž flexibilných vedení (*obr. A -7*). Týmto spôsobom nebude na domácu vodáreň vyvíjaný mechanický tlak alebo ťah.*
3. Položenie sacieho vedenia s trvalým stúpaním (spádom).



Ak sacia výška činí viac ako 4 m, je nutné namontovať saciu hadicu s priemerom väčším ako 1". Odporúčame používať sací zostavu AL-KO so sacou hadicou, sacím košom a zábranou proti spätnému toku. Poradte sa so svojim odborným predajcom.

Montáž tlakového vedenia

1. Do výstupu čerpadla (*obr. A-4*) naskrutkujte spojovací nátrubok (*obr. B-12*) s okrúhlym tesnením (*obr. B-13*).
2. Na spojovací nátrubok (*obr. B-12*) naskrutkujte uhlový nátrubok (*obr. B-10*) s tesnením (*obr. B-11*) a uhlový nátrubok natočte do požadovaného smeru.
3. Upevnite tlakové vedenie (*obr. B-8*) na uhlový nátrubok (*obr. B-10*).

UVEDENIE DO PREVÁDZKY



Pri prvom uvedení do prevádzky sa na displeji (*obr. E-24*) zobrazia všetky informácie v anglickom jazyku. Požadovaný jazyk zvolíte tlačidlom MODE (-25) a potvrdíte tlačidlom SET (-26).

Naplnenie prístroja



POZOR!

Chod na sucho čerpadlo ničí! Čerpadlo je nutné pred uvedením do prevádzky naplniť až po úroveň pretečenia, čím môže dochádzať k nasávaniu.

1. Otvorte plniacu skrutku (*obr. A-3*) s filtračným kľúčom.
2. Plniacou skrutkou naplňte vodu, kým nie je dosiahnuté označenie na puzdre čerpadla.
3. Plniacu skrutku opäť naskrutkujte.



Pre skrátenie doby nasávania naplňte pred naskrutkovaním saciu hadicu vodou.

Prvé uvedenie prístroja do prevádzky

1. Otvorte uzávery, ktorý je k dispozícii v tlakovom vedení (ventil, striekacia dýza, vodovodný kohútik).
2. Sieťovú zástrčku prípojného kábla zastrčte do zásuvky.
 - ⇒ *Čerpadlo začne čerpať.*

3. Keď sa vo vytekajúcej vode už nenachádza vzduch, zatvorte uzáver v tlakovom vedení.
- ⇒ Čerpadlo sa bez prítoku automaticky vypne po poklese tlaku.
 - ⇒ Domáci vodný automat je pripravený na prevádzku. Na displeji sa zobrazí AUTO O a FLOW O.

Prevádzka

- Prístroj uveďte do prevádzky tak, ako je to popísané (prvé uvedenie prístroja do prevádzky).
 - ⇒ Domáci vodný automat je elektronicky regulovaný a pracuje po prvom uvedení do prevádzky plne automaticky.
- Pri odbere vody na tlakovej strane sa čerpadlo zapne. Na displeji sa zobrazí ON X a PRESSURE, ako aj skutočný tlak.



Keď sa ani po 20 sekundách cez nasávacie vedenie ešte nenasáva voda, čerpadlo sa prepne do kontrolného režimu. Čerpadlo pritom beží ďalej a na displeji sa zobrazí CHECK SUCTION SIDE.



Ak ani po cca 90 sekundách nebude sacím vedením (obr. B-14) nasávaná voda, ochrana proti chodu nasucho čerpadlo vypne a na displeji sa zobrazí hlásenie ALARM a SUCTION SIDE. Vyhľadávanie porúch a ich odstraňovanie, pozri pomoc pri poruchách.



Ak sa čerpadlo častejšie zaplo a vyplo, hoci sa neuskutočnil žiaden odber vody, na ochranu pred prehriatím sa čerpadlo vypne a na displeji sa zobrazí ALARM a PRESSURE SIDE. Príčina porúch a ich odstraňovanie, pozri pomoc pri poruchách.

Vypnutie čerpadla

- Sieťovú zástrčku vytiahnite zo zásuvky.
- Zatvorte uzávery v tlakovom vedení (ventily, striekacie trysky, vodovodný kohútik).



UPOZORNENIE!

Nebezpečenstvo zranenia horúcou vodou.

Pri dlhšej prevádzke proti uzatvorenej tlakovej časti (> 10 min) sa voda môže v čerpadle silno zahriať a nekontrolovateľne uniknúť! Prístroj odpojte od siete a čerpadlo s vodou nechajte vychladnúť. Prístroj uveďte do prevádzky opäť až po odstránení všetkých nedostatkov!

Nebezpečenstvo zranenia horúcou vodou môže vzniknúť pri:

- neodbornej inštalácii,
- uzatvorenej tlakovej časti,
- nedostatku vody v sacom vedení alebo
- chybnom tlakovom spínači.

Prevencia

- Prístroj odpojte od siete a čerpadlo s vodou nechajte vychladnúť.
- Skontrolujte prístroj, inštaláciu a stav vody.
- Prístroj uveďte do prevádzky opäť až po odstránení všetkých nedostatkov!

ÚDRŽBA A OŠETROVANIE



POZOR!

Pred začatím všetkých činností údržby a starostlivosti je nutné čerpadlo odpojiť od siete. Sieťovú zástrčku vytiahnite zo zásuvky.

Vymývanie čerpadla

Po čerpaní chlóranej bazénovej vody alebo kvapalín, ktoré zanechávajú zvyšky, je nutné čerpadlo vypláchnuť čistou vodou.

Čistenie filtra

- Odskrutkujte vypúšťaciu skrutku obsahu filtra (obr. A-6) otvoru pre vyprázdnenie, vyprázdnite obsah filtra a otvor pre vyprázdnenie opäť zatvorte.
- Priehľadový kryt filtra (obr. A-1) odskrutkujte pomocou kľúča pre filter (obr. C-15/D).
- Filter (obr. C -16/C-17) vyberte z puzdra filtra (obr. A-2) a vyčistite pod tečúcou vodou.
- Vyčistite puzdro filtra a priehľadový kryt.

5. Pred montážou filtra skontrolujte prípadné poškodenie tesnenia filtra (*obr. C-16*) a tesnenia puzdra (*obr. C-20*), ak je potreba, nahraďte ich.
6. Namontujte filter, naskrutkujte priehľadový kryt filtra a dotiahnite kľúčom na filter na pevnosť dotiahnutie rukou.

Čistenie spätného ventilu

1. Demontáž a montáž filtra (*pozri odsek „Čistenie filtra“*).
2. Spätný ventil (*obr. C-18*) vyskrutkujte a vyčistite pod tečúcou vodou.
3. Tesnenie (*obr. C-19*) v prípade potreby nahraďte.
4. Namontujte spätný ventil.

Plávajúce teliesko

1. Tlakové vedenie (*obr. B-8*) s uhlovým nátrubkom (*obr. B-10*) a spojovacím nátrubkom (*obr. B-12*) vyskrutkujte.
2. Vyskrutkujte nátrubok so závitom (*obr. D-21*) s tesnením (*obr. D-22*). Označte montážnu polohu plávajúceho telieska (*obr. D-23*). Plávajúce teliesko vyťahnite a očistite.
3. Plávajúce teliesko opäť namontujte – dávajte pozor na montážnu polohu (*obr. D*).

HLÁSENIA NA DISPLEJI

- Pri prvom uvedení do prevádzky sa na obrazovke zobrazujú všetky informácie v anglickom jazyku.
- Všetky funkcie možno spúšťať tlačidlom MODE. Spustené zobrazenia/funkcie sa potvrdzujú tlačidlom SET.



Informácie zobrazené v druhom riadku displeja sú čiastočne vykonané ako bežiaci texty, ktoré plynulo prebiehajú ako informácie.

Normálna prevádzka a doplnkové funkcie

Nastavenie jazyka

Zobrazenie displeja	Stav zopnutia	Funkcie/opatrenia
	Čerpadlo je v prevádzke, alebo čerpadlo je vypnuté	Tlačidlo MODE stlačte po dobu dlhšiu ako 3 sekundy, aktivuje sa jazyk pre obsluhu. Stlačením tlačidla MODE (30) sa zmení jazyk pre obsluhu. Nový jazyk pre obsluhu potvrdíte tlačidlom SET.

Prvé uvedenie prístroja do prevádzky

Zobrazenie displeja	Stav zopnutia	Funkcie/opatrenia

Odstraňovanie zanesení

1. Prístroj odpojte od siete a zaistite proti opätovnému zapojeniu.
2. Odstráňte saciu hadicu na privode čerpadla.
3. Tlakovú hadicu pripojte k vodovodnému vedeniu.
4. Puzdrom čerpadla nechajte pretekať vodu, kým sa zanesenia neuvolní.
5. Krátkym zapnutím skontrolujte, či sa čerpadlo otáča voľne.
6. Prístroj opäť uvedte do prevádzky podľa popisu.

SKLADOVANIE



Ak hrozí nebezpečenstvo zamrznutia, je nutné celý systém vyprázdniť (čerpadlo, vedenie, zásobník a obsah filtra).

1. Vyprázdnite sacie (*obr. B-14*) a tlakové vedenie (*obr. B-8*).
2. Vyskrutkujte vypúšťaciu skrutku obsahu filtra (*obr. A -6/A-6a*) a nechajte vodu z čerpadla vytečť.
3. Vypúšťacie skrutky (*obr. A-6/A-6a*) opäť zaskrutkujte a čerpadlo, vedenie a zásobník uložte mimo ohrozenia zamrznutím.

Prvé uvedenie prístroja do prevádzky

	Čerpadlo v prevádzkovej pripravenosti	Pri odbere vody sa čerpadlo automaticky spustí.
--	---------------------------------------	---

Čerpadlo beží v normálnej prevádzke

Zobrazenie displeja	Stav zopnutia	Funkcie/opatrenia
	Čerpadlo je zapnuté a čerpá vodu. ⇒ <i>Tlak sa zobrazí.</i>	
	Čerpadlo je zapnuté a čerpá vodu. ⇒ <i>Tlak sa zobrazí.</i>	

Otáčajúce sa X za hlásením ON symbolizuje Čerpadlo ZAP.

Čerpadlo v automatickom režime, nečerpá

Zobrazenie displeja	Stav zopnutia	Funkcie/opatrenia
	Čerpadlo je zapnuté, ale aj tak nečerpá vodu. ⇒ <i>Nie je prietok; zobrazuje sa 0 l/h.</i>	Pri otvorení tlakového vedenia (ventily, striekacie dýzy, vodovodný kohútik...) sa čerpadlo automaticky spustí.
	Čerpadlo je zapnuté, ale aj tak nečerpá vodu. ⇒ <i>Tlak sa zobrazí.</i>	Pri otvorení tlakového vedenia (ventily, striekacie dýzy, vodovodný kohútik...) sa čerpadlo automaticky spustí.



0 za hlásením AUTO symbolizuje Čerpadlo je vypnuté

Zobrazenie čerpaných množstiev

Nasledujúce informácie sú možné prostredníctvom stlačenia tlačidla MODE tak v režime (ON), ako aj v stave AUTO.

Zobrazenie displeja	Stav zopnutia	Funkcie/opatrenia
---------------------	---------------	-------------------

Zobrazenie čerpaných množstiev

	⇒ Hlásenie doterajšieho čerpaného množstva vody.	
	⇒ Zobrazenie doterajšieho čerpaného čiastkového množstva vody.	Pre spätné nastavenie na nulu stlačte tlačidlo SET.

Prechod medzi zobrazením tlaku a prietoku, ako aj čerpanými množstvami stlačením tlačidla MODE.

POMOC PRI PORUCHÁCH



UPOZORNENIE!

Pred odstraňovaním poruchy vyťahnite sieťovú zástrčku. Pred odstraňovaním poruchy vyťahnite sieťovú zástrčku.

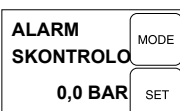
Porucha	Príčina	Odstránenie
Hnací motor čerpadla nebeží.	Nie je k dispozícii sieťové napätie.	Skontrolujte poistky a prívod prúdu.
	Tlak a prietok sú mimo normálnych hodnôt, - čerpadlo ale ďalej beží.	Hlásenie sa zobrazí po 20 s. Čerpadlo sa pokúša 90 s samostatne odstrániť poruchu. Nie je potrebné žiadne opatrenie. Ak porucha po 90 s naďalej existuje, čerpadlo sa na ochranu pred chodom nasucho vyplo.
	Čerpadlo sa na ochranu pred chodom nasucho vyplo.	Existuje porucha na sacej strane. Po odstránení poruchy potvrdte pomocou tlačidla SET. Čerpadlo sa potom opäť spustí. Pozor pred horúcou vodou pri opätovnom spustení.
	Netesnosť na sacej strane.	Skontrolovať sací ventil a saciu hadicu.
	Netesnosť na sklíčku filtra.	Skontrolovať tesnosť sklíčko filtra, sklíčko filtra dotiahnite.
	Netesnosť vypúšťacej skrutky filtračného priestoru.	Skontrolovať tesnosť vypúšťacej skrutky, vypúšťaciu skrutku dotiahnite.
	Koniec hadice nie je vo vode, zásobník vody (napr. cisterna alebo studňa) je prázdny. Čerpadlo nasáva vzduch.	Sacie vedenie sa vždy musí nachádzať aspoň 30 cm pod hladinou vody.
	Filter je silne znečistený.	Vyčistite filter.
	Zanesenie v sacej časti	Odstráňte nečistoty v sacej časti.

Porucha	Príčina	Odstránenie
	Prietok menší ako 300 l/h.	Zvýšte prietok.
	<p>Čerpadlo sa častejšie zaplo a vyplo, hoci sa neuskutočnil žiadny odber vody.</p> <p>⇒ Čerpadlo sa na ochranu pred prehriatím vyplo.</p>	<p>Na tlakovej strane je porucha, napr. netesnosť.</p> <p>Aj malé netesnosti na vodovodných kohútikoch a toaletách sú príčinou pre pokles tlaku v systéme.</p> <p>Skontrolujte tlakové vedenie a spotrebiče vzhľadom na netesnosť.</p> <p>Skontrolujte a vyčistite spätný ventil (18) vo filtračnom priestore.</p> <p>Po odstránení poruchy potvrďte pomocou tlačidla SET - čerpadlo sa potom opäť spustí.</p> <p>Pozor pred horúcou vodou pri opätovnom spustení!</p>



U neopraviteľných porúch sa prosím obráťte na našu príslušnú zákaznicku službu.

LIKVIDÁCIA



Opotrebované prístroje, batérie alebo akumulátory nelikvidujte s komunálnym odpadom!

Obal, zariadenie a príslušenstvo sú vyrobené z recyklovateľných materiálov a je nutné ich vhodne zlikvidovať.

ZÁRUKA

Prípadné chyby materiálu alebo výrobné chyby na prístroji odstránime počas zákonnej premlčacej lehoty pre nároky na odstránenie chyby podľa našej voľby opravou alebo náhradným dodaním. Premlčacia lehota sa určuje vždy podľa legislatívy krajiny, v ktorej bol prístroj kúpený.

Záruku poskytujeme len pri:

- odbornej manipulácii s prístrojom,
- dodržiavaní návodu na obsluhu,
- používaní originálnych náhradných dielov

Záruka zaniká pri:

- pokusoch o opravu prístroja,
- technických zmenách na prístroji,
- používaní prístroja v rozpore s jeho určením (napr. na priemyselné alebo komunálne účely).

Záruka sa nevzťahuje na:

- poškodenia laku, ktoré sa vždy považujú za bežné opotrebovanie,
- diely podliehajúce rýchlemu opotrebovaniu, ktoré sú v zozname náhradných dielov označené rámčekom [xxx xxx (x)]
- spaľovacie motory – pre ne platia samostatné záručné podmienky príslušného výrobcu motorov

Záručná doba začína plynúť dňom kúpy prostredníctvom prvého odberateľa. Rozhodujúci je dátum na originálnom doklade o kúpe. V prípade uplatňovania nároku na poskytnutie záruky sa obráťte s týmto vyhlásením o záruke a dokladom o kúpe na vášho predajcu alebo na najbližší autorizovaný zákaznický servis. Týmto záručnými podmienkami zostávajú zákonné nároky kupujúceho na odstránenie chýb voči predávajúcemu nedotknuté.

VYHLÁSENIE O ZHODE ES

Týmto vyhlasujeme, že tento výrobok vo vyhotovení, v akom bol nami uvedený do obehu, zodpovedá požiadavkám harmonizovaných smerníc EÚ, bezpečnostných štandardov EÚ a štandardov špeciálnych pre výrobok.

Produkt

Domáca vodáreň

Sériové číslo

G3043045

Typ

HWA 4000 comfort

HWA 4500 comfort

HWA 6000/5 Premium

Výrobca

AL-KO Geräte GmbH

Ichenhauser Str. 14

D-89359 Kötz

Zodpovedný zástupca

Andreas Hedrich

Ichenhauser Str. 14

D-89359 Kötz

Smernice EÚ

2014/35/EU

2014/30/EU

2000/14/EU (13)

2011/65/EU

Harmonizované normy

EN 60335-1:2012

EN 60335-2-41:2012

EN 62233:2008

EN 55014-1:2012

EN 55014-2:2016

EN 61000-3-2:2014

EN 61000-3-3:2014

Kötz, 19.01.2016

Wolfgang Hergeth
Managing Director**Hladina hluku**

EN ISO 3744

HWA 4000 comfort

namerané: 80 dB(A)

zaručené: 82 dB(A)

HWA 4500 comfort

namerané: 81 dB(A)

zaručené: 83 dB(A)

HWA 6000/5 Premium

namerané: 73 dB(A)

zaručené: 75 dB(A)



2015

Posúdenie zhody

2000/14/ES, príloha V

OVERSÆTTELSE AF ORIGINAL BRUGSANVISNING

Indholdsfortegnelse

Om denne vejledning.....	109
Produktbeskrivelse.....	109
Leveringsomfang.....	110
Sikkerhedsanvisninger.....	110
Montering.....	111
Ibrugtagning.....	111
Vedligeholdelse og service.....	112
Opbevaring.....	113
Display-visninger.....	113
Hjælp ved fejl.....	114
Bortskaffelse.....	115
Garanti.....	116
EU-overensstemmelseserklæring.....	117

PRODUKTBEKRIVELSE

I denne dokumentation beskrives forskellige modeller af pumpeautomater. Find din model ved hjælp af typeskiltet.

Produktoversigt

Pumpeautomat (billede A - E)

1	Skuedæksel filter
2	Pumpehus
3	Påfyldningsskrue
4	Pumpeudgang/trykledningstilslutning
5	Motorhus
6	Bundpropper
7	Pumpeindgang/sugeledningstilslutning
8	Trykledning
9	Vandhane
10	Vinkelnippel
11	Tætning
12	Forbindelsesnippel
13	Tætning

OM DENNE VEJLEDNING

- Læs denne dokumentation igennem før idrifttagning. Det er en forudsætning for sikkert arbejde og fejlfri håndtering.
- Overhold sikkerheds- og advarselshenvisningerne i denne dokumentation og på produktet.
- Overhold sikkerheds- og advarselshenvisningerne i denne dokumentation og på produktet.

Tegnforklaring



NB!

Følges disse advarselsanvisninger, nøje kan person- og/eller tingskader undgås.



Særlige anvisninger for bedre forståelse og håndtering.

14	Sugeledning
15	Filternøgle
16	Tætning filter
17	Filter
18	Kontraventil
19	Tætning kontraventil
20	Tætning hus
21	Iskruningsnippel
22	Tætning
23	Flydelegeme måleenhed
24	Display
25	MODE-tast
26	SET-tast

Korrekt anvendelse

Pumpeautomaten er beregnet til privat brug i hus og have og er udelukkende beregnet til at pumpe brønd- og regnvand.

Pumpen er velegnet til:

- Vanding af have- og grundarealer
- Vandforsyning i huset
- Trykøgning i vandforsyningen



Ved trykøgningen i vandforsyningen skal de lokale forskrifter overholdes. Du kan få mere at vide af din vvs-specialist.

Mulig fejlanvendelse

Husvandværket er ikke velegnet til pumping af:

- sandholdigt vand og spildevand med tekstil- og papirdele
- aggressive, ætsende, eksplosive eller gasholdige kemikalier eller væsker
- væsker over 35 °C



Pumpeautomaten må ikke bruges til at pumpe vand til føde- eller drikkevarer. Pumpeautomaten er ikke egnet til permanentdrift.

LEVERINGSOMFANG

Enheden leveres driftsklar med nøgle til filterdæksel, vinkelnippel og brugsvejledning.

Funktion

Den beskrevne enhed er en automatisk virkende pumpe. Pumpen tænder og slukker afhængigt af trykket (se tekniske data). Hvis der åbnes et aftapningssted, suger pumpen vand ind gennem pumpeindgangen (7) og transporterer det gennem trykløsløslutningen (4) hen til aftapningsstedet. Pumpen slår automatisk fra, 20 sekunder efter at der lukkes for aftapningsstedet.

Termobeskyttelse

Enheden er udstyret med en termobeskyttelse, der frakobler motoren, hvis den overophedes. Efter en kort afkølingsfase på ca. 15 - 20 minutter kobler pumpen automatisk til igen.

Tørløbsbeskyttelse

Enheden er udstyret med en tørløbsbeskyttelse. Tørløbsbeskyttelsen frakobler pumpen efter ca. 90 sekunder, hvis der ikke suges vand, eller hvis sugeledningen er beskadiget.

Tryksensor

Enheden er udstyret med en tryksensor. Via denne sensor tændes og slukkes der automatisk for pumpen.

Display-visning

Enheden er udstyret med et display, (fig. E -24) der viser driftstilstande og fejlmeldinger. Med MODE-tasten (E -25) kan der vælges forskellige indstillinger og visninger, og med SET-tasten (-26) kan der bekræftes.

SIKKERHEDSANVISNINGER



NB!

Fare for kvæstelse!

Maskinen og forlængerledningen må kun anvendes i teknisk fejlfri stand! En maskine, der er beskadiget, må ikke betjenes.

Sikkerheds- og beskyttelsesanordninger må aldrig tages ud af drift!

- Børn og personer, der ikke er inde i driftsvejledningen, må ikke bruge apparatet.
- Løft, transporter eller fastgør aldrig apparatet i tilslutningsledningen.
- Egenhændige ændringer eller ombygninger er forbudt.

Elektrisk sikkerhed



FORSIGTIG!

Fare ved berøring af strømførende dele!

Tag straks stikket ud, hvis forlængerledningen beskadiges eller overskæres! Vi anbefaler tilslutning via en HFI-afbryder med en nominel fejlstrøm på < 30 mA.

- Hvis der er personer i svømmebassinet eller i havedammen, må pumpen ikke benyttes.
- Netspændingen i huset skal stemme overens med angivelserne om netspænding i Tekniske data. Ingen anden forsyningsspænding må anvendes.
- Apparatet må kun betjenes i forbindelse med en elektrisk anordning iht. DIN/VDE 0100, del 737, 738 og 702. Af sikkerhedsmæssige årsager skal der installeres en ledningssikkerhedsafbryder på 10 A samt et fejlstrømsrelæ med en nominel fejlstrøm på 10/30 mA.
- Brug kun forlængerledninger, der er beregnet til udendørs brug - min. tværsnit 1,5 mm². Træk altid ledningen helt ud af kabeltromler.
- Beskadigede eller sprøde forlængerledninger må ikke anvendes.
 - ⇒ *Kontrollér altid forlængerledningens tilstand, før den tages i brug.*

MONTERING



NB!

Enheden fungerer ikke som den skal, hvis aftapningsstedet ligger 15 meter højere end pumpen.

Opstilling af apparatet

1. Forbered en jævn og fast placering.
2. Opstil apparatet vandret og sikret mod oversvømmelse.
 - ⇒ *Apparatet skal være sikret mod regn og direkte vandstråler.*



I daglig brug (automatisk drift) skal det udelukkes i kraft af egnede forholdsregler, at der kan opstå følgeskader, hvis apparatet beskadiges på grund af oversvømmelser af rum.

Tilslutning af sugeledningen

1. Vælg længden på sugeledningen (*fig. B -14*) så husvandværket ikke kan løbe tør. Sugeledningen skal være mindst 30 cm under vandomverfladen.
2. Tilslut sugeledningen. Sørg for, at den slutter tæt, uden at gevindet beskadiges.
 - ⇒ *Vi anbefaler, at der anvendes fleksible ledninger på pumpeindgangen (fig. A -7). På denne måde kan der udøves mekanisk tryk eller træk på husvandværket.*
3. Træk altid sugeledningen jævnt stigende.



Hvis indsugningshøjden er mere end 4 meter, skal der monteres en sugeslange med en diameter på over 1". Vi anbefaler at anvende et AL-KO-sugearmatur med sugeslange, sugekurv og retur-løbsstop. Spørg din forhandler til råds.

Montering af trykledningen

1. Skru forbindelsesniplen (*fig. B -12*), med rundtætningsringen (*fig. B -13*) ind i pumpeudgangen (*fig. A -4*).
2. Skru vinkelniplen (*fig. B -10*) med tætning (*fig. B -11*) på forbindelsesniplen (*fig. B -12*), og drej vinkelniplen i den ønskede retning.
3. Fastgør en trykledning (*fig. B -8*) på vinkelniplen (*fig. B -10*).

IBRUGTAGNING



Ved første ibrugtagning vises alle informationer på displayet (*fig. E -24*) på engelsk. Vælg det ønskede sprog med MODE-tasten (-25) og bekræft med SET-tasten (-26).

Spændning af enheden



NB!

Tørløb ødelægger pumpen! Pumpen skal være fyldt med vand til overløb før idrifttagning, så pumpen straks kan suges.

1. Åbn påfyldningsskruen (*fig. A -3*) med filternøglen.
2. Fyld vand på igennem påfyldningsskruen, til markeringen på pumpehuset er fyldt.
3. Skru påfyldningsskruen i igen.



For at forkorte sugetiden skal sugeslangen fyldes med vand, før den skrues på.

Første ibrugtagning af pumpen

1. Åbn låsen i trykledningen (ventil, dyse, vandhane).
2. Sæt stikket på tilslutningsledningen i stikdåsen.
 - ⇒ *Pumpen begynder at pumpe.*
3. Når der ikke længere er luft i vandet, der løber ud, kan låsen i trykledningen lukkes.
 - ⇒ *Pumpen slår automatisk fra uden gennemstrømning, når trykket er opbygget.*
 - ⇒ *Nu er pumpeautomaten klar til drift. Displayet viser AUTO O og FLOW O.*

Drift

1. Tag enheden i brug som beskrevet (første ibrugtagning af enheden).
 - ⇒ *Pumpeautomaten styres elektronisk og arbejder fuldautomatisk efter den første ibrugtagning.*
2. Når der tappes vand af på tryksiden, slår pumpen til. Displayet viser ON X og PRESSURE samt det faktiske tryk.



Når der efter 20 sekunder ikke længere suges vand ind i indsugningsledningen, skifter pumpen til kontroltilstand. Pumpen kører videre og displayet viser CHECK SUCTION SIDE.



Hvis der efter ca. 90 sekunder stadig ikke suges vand ind igennem sugeledningen (fig. B -14) kobler tørløbsbeskyttelsen pumpen fra, og displayet viser ALARM og SUCTION SIDE. Fejlsøgning og fejlfhjælpning - se Hjælp ved fejl.



Hvis pumpen har slået til og fra flere gange, selv om der ikke er tappet vand af, kobler pumpen fra for at beskytte sig mod overophedning, og displayet viser ALARM og PRESSURE SIDE. Fejlårsag og fejlfhjælpning - se Hjælp ved fejl.

Frakobling af pumpen

1. Træk netstikket ud af stikdåsen.
2. Luk alle tilstedeværende lukninger i trykledningen (ventiler, sprøjtedyser og vandhane).



FORSIGTIG!

Fare for personskade ved varmt vand

Ved længere drift mod en lukket trykside (>10 min) kan vandet i pumpen blive meget varmt og sprøjte ukontrolleret ud! Afbryd apparatet fra nettet, og lad pumpe og vand køle af. Tag først apparatet i brug igen, når alle mangler er afhjulpel!

Fare for personskade ved varmt vand på grund af:

- ukyndig installation
- lukket trykside
- vandmangel i sugeledningen eller
- defekt trykafbryder

Fremgangsmåde

1. Afbryd apparatet fra nettet, og lad pumpe og vand køle af.
2. Kontrollér apparat, installation og vandstand.
3. Tag først apparatet i brug igen, når alle mangler er afhjulpel!

VEDLIGEHOLDELSE OG SERVICE



NB!

Husk at tage stikket ud af stikkontakten alt vedligeholdelses- og plejearbejde. Træk stikket ud af stikdåsen.

Skyl pumpen

Når der har været pumpet klorholdigt svømmebassinvand eller væsker, der efterlader rester, skal pumpen skylles med rent vand.

Rengøring af filteret

1. Skru aftappingskruen i filterrummets (fig. A -6) tømmeåbning af, tøm filterrummet, og luk tømmeåbningen igen.
2. Skru det gennemsigtige filterdæksel (fig. A -1) af med filternøglen (fig. C -15/D) .
3. Tag filteret (fig. C -16/C-17) ud af filterhuset (fig. A -2), og rengør det under rindende vand.
4. Rengør filterhuset og det gennemsigtige dæksel.
5. Før filteret indbygges skal tætningerne til filteret (fig. C -16) og tætningerne til huset (fig. C -20) kontrolleres for beskadigelse. Udskiftes ved behov.
6. Indbyg filteret, skru det gennemsigtige filterdæksel på, og spænd det håndfast med filternøglen.

Rengøring af kontraventil

1. Montering/afmontering af filteret (se afsnittet "Rengøring af filter").
2. Skru kontraventilen (fig. C -18) af, og rengør den under rindende vand.
3. Tætning (fig. C -19) udskiftes ved behov.
4. Indbygning af kontraventil.

Flydelegeme

1. Trykledning (fig. B -8) med vinkelnippel (fig. B -10) og forbindelsesnippel (fig. B -12) ud.
2. Skru iskruningsniple (fig. D -21) med tætning (fig. D -22) ud. Bemærk flydelegemets (fig. D -23) indbygningsposition. Træk flydelegemet ud, og rengør det.
3. Sæt flydelegemet i igen - overhold indbygningspositionen (fig. D).

Afhjælpning af tilstopninger

1. Afbryd apparatet fra nettet, og husk at sikre mod genindkobling.
2. Tag sugeslangen på pumpeindgangen af.
3. Slut trykslangen til vandledningen.
4. Lad vandet løbe igennem pumpehuset, indtil tilstopningen opløses.
5. Kontrollér, om pumpen kører frit ved at lade den køre i ganske kort tid.
6. Tag husvandværket i drift igen som beskrevet.

OPBEVARING



Når der er fare for frost, skal systemet tømmes fuldstændigt (pumpe, ledninger, lagerbeholder og filterrum).

1. Tøm suge- (fig. B -14) og trykledningen (fig. B -8).
2. Skru aftapningsskruen i filterrummet (fig. A -6/ A-6a), af, og lad vandet løbe ud af pumpen.
3. Skru aftapningsskruerne (fig. A-6/A-6a) i igen, og opbevar pumpe, ledninger og lagerbeholder frostfrit.

DISPLAY-VISNINGER

- Ved første ibrugtagning vises alle informationer på engelsk på displayet.
- Alle funktioner kan åbnes med tasten MODE. De rekvirerede visninger/funktioner bekræftes med tasten SET.



Informationerne, der vises i anden linje på displayet, er delvist løbende tekster, der kører igennem som kontinuerlige informationer.



Normaldrift og ekstrafunktioner

Indstil sprog		
Display-visning	Koblingstilstand	Funktion/forholdsregler
	Pumpe i drift eller pumpe slået fra	Hold MODE-tasten inde i mere end 3 sekunder, derved aktiveres betjeningssproget. Skift betjeningssprog ved at trykke på MODE-tasten (30). Bekræft nyt betjeningssprog med SET-tasten.

Første ibrugtagning af pumpen		
Display-visning	Koblingstilstand	Funktion/forholdsregler
	Pumpe driftsklar	Pumpen starter automatisk, når der tappes vand af.

Pumpen kører i normaldrift		
Display-visning	Koblingstilstand	Funktion/forholdsregler
	Pumpen er slået til og transporterer vand. ⇒ <i>Trykket vises.</i>	
	Pumpen er slået til og transporterer vand. ⇒ <i>Trykket vises.</i>	
Et drejende X bagved ON symboliserer, at pumpen er slået TIL		

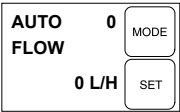
Pumpe i automatisk drift, pumper ikke

Display-visning	Koblingstilstand	Funktion/forholdsregler
	Pumpen er slået til men transporterer alligevel ikke vand. ⇒ <i>Der er ingen gennemstrømning; der vises 0 l/h.</i>	Når trykledningen åbnes (ventiler, dyser, vandhane...), starter pumpen automatisk.
	Pumpen er slået til men transporterer alligevel ikke vand. ⇒ <i>Trykket vises.</i>	Når trykledningen åbnes (ventiler, dyser, vandhane...), starter pumpen automatisk.

0 bag ved AUTO symboliserer, at pumpen er slået fra

Visning af transportmængde

Følgende informationer fås ved at trykke på tasten MODE - både i drift (ON) og i tilstanden AUTO.

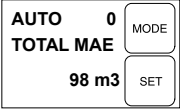
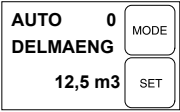
Display-visning	Koblingstilstand	Funktion/forholdsregler
	⇒ <i>Visning af hidtil pumpet vandmængde.</i>	
	⇒ <i>Visning af hidtil pumpet delvandmængde.</i>	Tryk på tasten SET for at nulstille.

Ved at trykke på tasten MODE skiftes der mellem visning af tryk og gennemstrømning samt transportmængde.



HJÆLP VED FEJL



FORSIGTIG!

Træk altid netstikket ud, før der arbejdes på at afhjælpe fejl. Lad en elektriker afhjælpe fejl i det elektriske system.

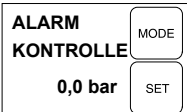
Fejl	Årsag	Afhjælpning
Pumpens drivmotor kører ikke.	Ingen netspænding.	Kontrollér sikringer og strømtilførsel.

Fejl	Årsag	Afhjælpning
	Tryk og gennemstrømning er uden for normalværdierne - men pumpen fortsætter alligevel med at køre.	Der vises en melding efter 20 sekunder. Pumpen forsøger selv at afhjælpe fejlen i 90 sekunder. Ingen forholdsregler påkrævet. Hvis fejlen vedvarer ud over de 90 sekunder, kobler pumpen fra for at beskytte mod tørløb.
	Pumpen blev slået fra for at beskytte mod tørløb.	Der er fejl på sugesiden. Bekræft med SET efter fejlafhjælpning. Derefter fortsætter pumpen med at køre. Pas på varmt vand ved genstart.
	Utæthed på sugesiden.	Kontroller sugeventil og sugeslange.
	Utæthed på filterglasset.	Kontroller tætningen på filterglasset, spænd filterglasset.
	Utæthed aftapningsskrue, filterkammer.	Kontroller tætningen på aftapningsskruen, spænd aftapningsskruen.
	Slangeenden ikke nede i vandet, vandbeholder tom (f.eks. cisterne eller brønd). Pumpen suger luft ind.	Sugeledningen skal altid være mindst 30 cm under vandoverfladen.
	Filter stærkt forurenet.	Rengør filteret.
	Tilstopning på sugesiden	Fjern urenheder i indsuigningsområdet.
	Gennemstrømningen mindre end 300 l/h.	Øg gennemstrømningen.
	Pumpen har slået fra og til flere gange, selv om der ikke er tappet vand af. ⇨ <i>Pumpen blev slået fra for at beskytte mod overophedning.</i>	Der er fejl på tryksiden, f.eks. utæthed. Også små utætheder på vandhaner og toiletter er årsagen til trykfaldet i systemet. Kontroller trykledning og forbrugere med henblik på utæthed. Kontroller og rengør kontraventilen (18) i filterkammeret. Bekræft med SET, når fejlen er afhjulpnet, og pumpen starter derefter igen. Pas på varmt vand ved genstart!



Ret henvendelse til vores nærmeste kundeservice, hvis der optræder fejl, der ikke kan afhjælpes.

BORTSKAFFELSE



Udtjente apparater, batterier og genopladelige batterier må ikke bortskaffes med det almindelige husholdningsaffald!

Emballage, maskine og tilbehør er fremstillet af genanvendelige materialer og skal bortskaffes på behørig vis.

GARANTI

Evt. fejl i materiale- eller fabrikationsfejl på maskinen udbedres eller erstattes inden for garantiperioden uden beregning af en reparatør, som vi udpeger. Garantiperioden bestemmes af lovgivningen i det land, hvor maskinen er købt.

Garantien gælder kun, hvis

- maskinen behandles kyndigt,
- forskrifterne i betjeningsvejledningen overholdes,
- der anvendes originale reservedele

Garantien bortfalder, hvis

- maskinen forsøges repareret egenhændigt,
- der udføres tekniske ændringer på maskinen,
- maskinen anvendes mod sin bestemmelse (f.eks. erhvervsmæssig eller kommunal anvendelse).

Garantien omfatter ikke:

- Laskader, der opstår som følge af normal anvendelse
- Sliddele, der på reservedelskortet er markeret med [xxx xxx (x)]
- Forbrændingsmotorer - ved forbrændingsmotorer gælder den pågældende motorproducents separate garantibestemmelser

Garantiperioden begynder ved den første slutbrugers køb. Her gælder datoen på den originale kvittering. Ved garantikrav bedes du medbringe dette garantibevis sammen med den originale kvittering for købet til din forhandler eller det nærmeste autoriserede kundecenter. Garantien forbliver uændret ved evt. salg til tredjepart.

EU-OVERENSSTEMMELSESERKLÆRING

Hermed erklærer vi, at dette produktet i den udførelse, vi har sendt det på markedet, opfylder kravene i de harmoniserede EU-direktiver, EU-sikkerhedsstandarder og de produktspecifikke standarder.

Produkt

Husvandtærk
Serienummer
G3043045

Type

HWA 4000 comfort
HWA 4500 comfort
HWA 6000/5 Premium

Producent

AL-KO Geräte GmbH
Ichenhauser Str. 14
D-89359 Kötz

Ansvarlig

Andreas Hedrich
Ichenhauser Str. 14
D-89359 Kötz

EU-direktiver

2014/35/EU
2014/30/EU
2000/14/EU (13)
2011/65/EU

Harmoniserede standarder

EN 60335-1:2012
EN 60335-2-41:2012
EN 62233:2008
EN 55014-1:2012
EN 55014-2:2016
EN 61000-3-2:2014
EN 61000-3-3:2014

Kötz, den 19.01.2016



Wolfgang Hergeth
Managing Director

Lydtrykniveau

EN ISO 3744
HWA 4000 comfort
målt: 80 dB(A)
garanteret: 82 dB(A)
HWA 4500 comfort
målt: 81 dB(A)
garanteret: 83 dB(A)
HWA 6000/5 Premium
målt: 73 dB(A)
garanteret: 75 (dB(A)

CE
2015

**Overensstemmelses-
vurdering**

2000/14/EU bilag V

ÖVERSÄTTNING AV ORIGINALBRUKSANVISNING

Innehållsförteckning

Om denna handbok.....	118
Produktbeskrivning.....	118
Leveransomfattning.....	119
Säkerhetsinstruktioner.....	119
Montering.....	120
Idrifttagning.....	120
Underhåll och skötsel.....	121
Förvaring.....	122
Displayvisningar.....	122
Felavhjälpning.....	123
Bortskaffande.....	125
Garanti.....	125
EG-försäkran om överensstämmelse.....	126

PRODUKTBESKRIVNING

I den här dokumentationen beskrivs olika modeller. Identifiera din modell med hjälp av typskylten.

Produktöversikt

Pumpautomat (bild A–E)

1	Genomskinligt lock till filtret
2	Pumphölje
3	Påfyllningsskruv
4	Pumpgång/tryckledningsanslutning
5	Motorhölje
6	Tappa pluggar
7	Pumpingång/sugledningsanslutning
8	Tryckledning
9	Vattenkran
10	Vinkelnippel
11	Packning
12	Förbindelsenippel
13	Packning
14	Sugledning

OM DENNA HANDBOK

- Läs igenom denna dokumentation före användning. Detta är en förutsättning för säkert arbete och felfri hantering.
- Beakta säkerhets- och varningsanvisningarna i dokumentationen och på produkten.
- Dokumentationen är en permanent del av den beskrivna produkten och bör lämnas vidare till köparen vid försäljning.

Teckenförklaring



OBSERVA!

Följ dessa varningsinstruktioner exakt för att undvika person- och / eller materialskador.



Särskilda information för bättre förståelse och användning.

15	Filtornyckel
16	Packning till filter
17	Filter
18	Backventil
19	Packning till backventil
20	Packning till hölje
21	Inskruvningsnippel
22	Packning
23	Flottör till mätenhet
24	Display
25	MODE-knapp
26	SET-knapp

Föreskriven användning

Enheten är avsedd för privat användning i hem och trädgård och är uteslutande till för att pumpa rent vatten och regnvatten.

Den är lämplig vid:

- Bevattning av trädgårds- och tomtytter
- Vattenförsörjning inomhus
- Tryckhöjning av vattenförsörjningen.



Vid tryckhöjningen av vattenförsörjningen ska de lokala föreskrifterna beaktas. Du får information från din VVS-installatör.

Möjlig felanvändning

Husvattenverket är inte avsett att pumpa:

- Sandhaltigt vatten, saltvatten eller avloppsvatten med textil- och pappersdelar
- Aggressiva, frätande, explosiva eller gasbildande kemikalier eller vätskor
- Vätskor över 35°C



Pumpen får inte användas för att pumpa vatten för livsmedel eller drycker.

Pumpen är inte lämpad för permanent användning.

LEVERANSOMFATTNING

Enheten levereras redo för drift med nyckel till filterlocket, vinkelnippel samt bruksanvisning.

Funktion

Här handlar det om en automatiskt arbetande pump. Pumpen kopplas från och till beroende på trycket (se tekniska data). Om ett avtappningsställe öppnas suger pumpen vatten via pumpingen (7) och matar det genom tryckledningsanslutningen (4) till avtappningsstället.

Pumpen kopplar från automatiskt ca 20 sekunder efter att avtappningsstället har stängts av.

Termoskydd

Apparaten är utrustad med en termoskydds brytare som stänger av motorn vid överhettning. Efter en nedkylningsfas på ca. 15 - 20 minuter sätts pumpen på automatiskt igen.

Skydd mot torrgång

Pumpen har ett torrgångsskydd. Torrgångsskyddet stänger av pumpen efter ca 90 sekunder om inget vatten sugts upp eller om sugledningen är skadad.

Trycksensor

Pumpen är utrustad med en trycksensor. Med hjälp av den här sensorn kopplas pumpen automatiskt till och från.

Displayvisning

För visning av drifttillstånd och felmeddelanden är pumpen utrustad med en display (*bild E-24*). Med MODE-knappen (*E-25*) kan du välja olika inställ-

ningar och visningar och bekräfta dem med SET-knappen (*-26*).

SÄKERHETSINSTRUKTIONER



OBSERVA!

Skaderisk!

Maskin och förlängningskabel får endast användas i tekniskt felfritt tillstånd! Skadade maskiner får inte användas.

Säkerhets- och skyddsanordningar får inte sättas ur funktion!

- Barn och personer som inte är förtrogna med bruksanvisningen får inte använda apparaten.
- Lyft, transportera eller fäst aldrig apparaten i anslutningskabeln.
- Egenmäktiga förändringar eller ombyggnader på apparaten är förbjudna.

Elektrisk säkerhet



RISK!

Fara vid beröring av spänningsförande delar!

Dra genast ut kontakten från strömnätet om förlängningskabeln skadas eller delats! Vi rekommenderar anslutning via en FI-skydds brytare med en nominell felström < 30 mA.

- Pumpen får inte vara igång om personer uppehåller sig i poolen eller trädgårdsdammen.
- Husnätspänningen måste stämma överens med angivelserna rörande nätspänning i den tekniska informationen. Det är inte tillåtet att använda någon annan försörjningsspänning.
- Apparaten får endast drivas i en elektrisk anordning i enlighet med DIN/VDE 0100, del 737, 738 och 702. För att säkra det hela måste du installera en ledningsskydds brytare 10 A samt en felströmsskydds brytare med en nominell felström på 10/30 mA.
- Använd endast förlängningskablar som är avsedda att användas utomhus - minsta diameter 1,5 mm². Rulla alltid ut kabeltrumman helt.
- Skadade eller knäckta förlängningskablar får inte användas.
 - ⇒ *Kontrollera din förlängningskabels tillstånd före varje idrifttagning.*

MONTERING



OBSERVA!

Enheten fungerar inte korrekt om avtappningsstället ligger på över 15 m höjd.

Ställa upp apparaten

1. Förbered en jämn och fast plats.
2. Ställ apparaten vågrätt och översvämnings-säkert.
 - ⇒ *Apparaten måste vara skyddad från regn och direkta vattenstrålar.*



I den dagliga driften (automatisk drift) så måste du med hjälp av lämpliga åtgärder utesluta att det vid störningar på apparaten uppstår följdskador p.g.a. att rummet svämmar över.

Ansluta sugledningen

1. Välj sugledningens längd (*bild B -14*) så att husvattenverket inte kan arbeta torrt. Sugledningen måste alltid vara minst 30 cm under vattenytan.
2. Anslut sugledningen. Se till att anslutningen blir tät, men utan att gången skadas.
 - ⇒ *Vi rekommenderar att du monterar flexibla ledningar på pumpgången (bild A -7). Därigenom kan det inte utövas något mekaniskt tryck eller mekanisk dragning på husvattenverket.*
3. Lägg alltid sugledningen stigande.



Är uppsugningshöjden mer än 4 m, så måste du montera en sugslang med en diameter som är större än 1". Vi rekommenderar att du använder ett suggarnityr från AL-KO med sugslang, sugsil och returflödesstopp. Fråga din återförsäljare.

Montera tryckledningen

1. Skruva in förbindelsenippeln (*Bild B -12*) med rundpackningen (*bild B -13*) i pumputgången (*bild A -4*).
2. Skruva fast vinkelnippeln (*bild B -10*) med packning (*bild B -11*) på förbindelsenippel (*bild B -12*) och vrid vinkelnippeln i den önskade riktningen.
3. Fäst en tryckledning (*bild B -8*) på vinkelnippeln (*bild B -10*).

IDRIFTTAGNING



Vid den första idrifttagningen visas all information på displayen (*bild E -24*) på engelska. Välj det önskade språket med MODE-knappen (-25) och bekräfta med SET-knappen (-26).

Fylla på pumpen



OBSERVA!

Torrgång förstör pumpen! Pumpen måste före varje idrifttagning fyllas helt med vatten så att det kan börja suga direkt.

1. Öppna påfyllningsskruven (*bild A -3*) med filternyckeln.
2. Fyll på vatten genom påfyllningsskruven tills markeringen på pumphöljet har nåtts.
3. Skruva in påfyllningsskruven igen.



För att förkorta uppsugningstiden kan du fylla sugslangen med vatten före du skruvar fast den.

Första användningen

1. Öppna något av läsen på tryckledningen (ventil, munstycke, vattenkran).
2. Sätt i anslutningskabelns kontakt i uttaget.
 - ⇒ *Pumpen börjar arbeta.*
3. När det inte längre finns någon luft i det utkommande vattnet stänger du låset på tryckledningen igen.
 - ⇒ *Pumpen stänger av sig automatiskt efter tryckuppbyggnad om inget genomflöde sker.*
 - ⇒ *Pumpautomaten är redo att tas i drift. På displayen visas AUTO O och FLOW O.*

Drift

1. Börja använda pumpen enligt beskrivningen (Första användning).
 - ⇒ *Pumpautomaten är reglerad elektroniskt och arbetar helautomatiskt efter första användningen.*
2. Vid avtappning av vatten på trycksidan startar pumpen. På displayen visas ON X och PRESSURE samt det faktiska trycket.



Om inget vatten har sugits upp efter 20 sekunder via sugledningen ställer pumpen om till kontrolläge. Pumpen arbetar vidare och på displayen visas CHECK SUCTION SIDE.



Skulle efter ca 90 sekunder ännu inget vatten sugas upp i sugledningen (*bild B -14*) stänger torrgångsskyddet av pumpen på displayen visas LARM och SUCTION SIDE. Felsökning och avhjälpning, se Felavhjälpning.



Om pumpen ofta har kopplat till och från trots att ingen vattenavtappning har skett kopplas pumpen från för att skyddas mot överhettning och på displayen visas ALARM och PRESSURE SIDE. Felorsak och avhjälpning, se Felavhjälpning.

Stänga av pumpen

1. Dra ut kontakten ur uttaget.
2. Stäng alla lås som finns på tryckledningen (ventiler, munstycken, vattenkran).



RISK!

Skaderisk p.g.a. varmt vatten.

Vid längre drift mot den stängda trycksidan (>10 min) kan vattnet i pumpen värmas upp kraftigt och rinna ut okontrollerat! Skilj apparaten från nätet och låt pump och vatten svalna. Ta apparaten i drift igen först när du har åtgärdat alla brister!

Det kan uppstå skaderisk p.g.a. varmt vatten vid:

- Felaktig installation
- Stängd trycksida
- Vattenbrist i sugledningen
- Defekt tryckbrytare

Tillvägagångssätt

1. Skilj apparaten från nätet och låt pump och vatten svalna.
2. Kontrollera apparat, installation och vattennivå.
3. Ta apparaten i drift igen först när du har åtgärdat alla brister!

UNDERHÅLL OCH SKÖTSEL



OBSERVA!

Före alla underhålls- och skötselarbeten ska du skilja pumpen från strömnätet. Dra ut strömkontakten ur väggdosen.

Skölja pumpen

Efter pumpning av klorhaltigt poolvatten eller vätskor som lämnar rester måste pumpen spolas igenom med rent vatten.

Rengöra filtret

1. Skruva av utsläppsskruven i filterrummet (*bild A -6*) på tömningsöppningen, töm filterrummet och stäng tömningsöppningen igen.
2. Skruva av det genomskinliga locket till filtret (*bild A -1*) med hjälp av filternyckeln (*bild C -15/D*).
3. Ta ut filtret (*bild C -16/C-17*) från filterhöljet (*bild A -2*) och rengör det under rinnande vatten.
4. Rengör filterhöljet och det genomskinliga locket.
5. Före du monterar filtret ska du kontrollera packningen till filtret (*bild C -16*) och packningen till höljet (*bild C -20*) efter skador. Byt ut vid behov.
6. Montera filtret, skruva på det genomskinliga locket på filtret och dra åt för hand med filternyckeln.

Rengöra backventilen

1. Ta ut filtret och sätt i det igen (*se avsnittet "Rengöra filtret"*).
2. Dra ut backventilen (*bild C -18*) och rengör under rinnande vatten.
3. Byt ut packningen (*bild C -19*) vid behov.
4. Montera backventilen.

Flottör

1. Tryckledning (*bild B -8*) med vinkelnippel (*bild B -10*) och förbindelsenippel (*bild B -12*).
2. Skruva loss inskruvningsnippeln (*bild D -21*) med packningen (*bild D -22*). Märkt ut flottörens (*bild D -23*) monteringsläge. Dra ut flottören och rengör den.
3. Montera flottören igen - var uppmärksam på monteringsläget (*bild D*).

Åtgärda igentäppningar

1. Skilj apparaten från nätet och säkra den mot återpåslagning.
2. Ta bort sugslangen på pumpingången.
3. Anslut tryckslangen till vattenledningen.
4. Låt vattnet arbeta igenom pumpen tills igentäppningen har lösts upp.
5. Kontrollera om pumpen roterar fritt genom att sätta på den kort.
6. Ta tryckbrytaren i drift igen så som beskrivs.

FÖRVARING



Finns det risk för frost måste du tömma systemet helt (pump, ledningar, förrådsbehållare och filterrum).

1. Töm sug- (*bild B -14*) och tryckledningen (*bild B -8*).
2. Skruva ut utsläppsskruven till filterrummet (*bild A -6/A-6a*) och låt vattnet rinna ut ur pumpen.
3. Skruva tillbaka utsläppsskruven (*bild A -6/A-6a*) igen och förvara pump, ledningar och förrådsbehållare frostfritt.

DISPLAYVISNINGAR

- Vid den första idrifttagningen visas all information på displayen på engelska.
- Det går att öppna alla funktioner med knappen MODE. Du bekräftar de öppnade displayerna/funktionerna med SET-knappen.



Informationen som visas på displayens andra rad sker delvis som löpande text och informationen löper kontinuerligt över skärmen.

Normaldrift och tilläggfunktioner

Ställa in språk

Displayvisning	Kopplingstillstånd	Funktion / åtgärder
	Pumpen är i drift eller avstängd	Tryck på MODE-knappen i mer än 3 sekunder, manöverspråket aktiveras. Genom att trycka på MODE-knappen (30) byter du manöverspråk. Bekräfta det nya manöverspråket med SET-knappen

Första användningen

Displayvisning	Kopplingstillstånd	Funktion / åtgärder
	Pumpen är driftklar	Vid vattenavtappning startar pumpen automatiskt.

Pumpen körs i normal drift

Displayvisning	Kopplingstillstånd	Funktion / åtgärder
	Pumpen är tillkopplad och transporterar vatten. ⇒ Trycket visas.	

Pumpen körs i normal drift

PÅ X GENOMSTR 3300 L/H	MODE SET
--	-------------

Pumpen är tillkopplad och transporterar vatten.
 ⇒ *Trycket visas.*

Ett roterande X efter ON symboliserar att pumpen är PÅ

Pump i automatdrift, pumpar inte

Displayvisning	Kopplingstillstånd	Funktion / åtgärder		
<table border="1"> <tr> <td> AUTO 0 GENOMSTR 0 L/H </td> <td> MODE SET </td> </tr> </table>	AUTO 0 GENOMSTR 0 L/H	MODE SET	Pumpen är tillkopplad men transporterar inget vatten. ⇒ <i>Genomflöde saknas; 0 // h visas.</i>	När tryckledningen öppnas (ventiler, munstycken, vattenkran...) startar pumpen automatiskt.
AUTO 0 GENOMSTR 0 L/H	MODE SET			
<table border="1"> <tr> <td> AUTO 0 TRYCK 4,0 BAR </td> <td> MODE SET </td> </tr> </table>	AUTO 0 TRYCK 4,0 BAR	MODE SET	Pumpen är tillkopplad men transporterar inget vatten. ⇒ <i>Trycket visas.</i>	När tryckledningen öppnas (ventiler, munstycken, vattenkran...) startar pumpen automatiskt.
AUTO 0 TRYCK 4,0 BAR	MODE SET			

0 efter AUTO symboliserar att pumpen är frånslagen

Visa flödesmängder

Genom att trycka på MODE-knappen får du följande information i drifttillstånd (ON) men också i AUTO-tillstånd.

Displayvisning	Kopplingstillstånd	Funktion / åtgärder		
<table border="1"> <tr> <td> AUTO 0 TOTAL MAN 98 m³ </td> <td> MODE SET </td> </tr> </table>	AUTO 0 TOTAL MAN 98 m ³	MODE SET	⇒ <i>Visar den vattenmängd som hittills har transporterats.</i>	
AUTO 0 TOTAL MAN 98 m ³	MODE SET			
<table border="1"> <tr> <td> AUTO 0 DELMANGD 12,5 m³ </td> <td> MODE SET </td> </tr> </table>	AUTO 0 DELMANGD 12,5 m ³	MODE SET	⇒ <i>Visning av hittills transporterad vattenmängd.</i>	För att återställa till noll, tryck på knappen SET.
AUTO 0 DELMANGD 12,5 m ³	MODE SET			

Växla mellan tryck- och genomflödesvisning samt flödesmängd genom att trycka på MODE-knappen.

FELAVHJÄLPNING



RISK!

Dra alltid ur kontakten innan du börjar arbetet med felavhjälpning. Låt en elektriker åtgärda fel i elsystemet.

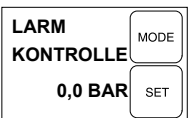
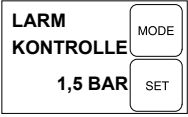
Störning	Orsak	Åtgärd
Pumpens drivmotor arbetar inte.	Det finns ingen nätspänning.	Kontrollera säkringar och strömtillförsel.
	Tryck och genomflöde ligger utanför normalvärdena, men pumpen fortsätter att arbeta.	Meddelande visas efter 20 s. Pumpen försöker i 90 s. automatiskt att avhjälpa felet. Inga åtgärder nödvändiga. Om felet kvarstår efter 90 s. kopplas pumpen från för att skyddas mot torrgång.
	Pumpen har stängt av sig för att skyddas mot torrgång.	Ett fel har uppstått på sugsidan. Bekräfta med SET efter felavhjälpning. Pumpen startar sedan igen. Fara för varmt vatten när pumpen startar igen.
	Otätthet på sugsidan.	Kontrollera sugventil och sugslang.
	Otätthet på filterglaset.	Kontrollera att filterglaset är tätt, dra åt filterglaset ytterligare.
	Otätthet i tömningsskruven i filterutrymmet.	Kontrollera tömningsskruvens tätning, dra åt tömningsskruven igen.
	Ändan på slangen ligger inte i vatten, vattenbehållaren (t.ex. cistern eller brunn) är tom. Pumpen suger luft.	Sugledningen måste alltid vara minst 30 cm under vattenytan.
	Filtret mycket smutsigt.	Rengör filtret.
	Igentäppning på sugsidan	Ta bort smuts i insugningsområdet.
	Genomflöde mindre än 300 l/h.	Öka genomflödet.
	Pumpen kopplar ofta till och från, trots att ingen vattenavtappning har skett. ⇒ <i>Pumpen har stängt av sig för att skyddas mot överhettning.</i>	Ett fel har uppstått på trycksidan, t.ex. otätthet. Även små otättheter i vattenkranar och toaletter kan förorsaka tryckfall i systemet. Kontrollera att inte tryckledning och förbrukare är otäta. Kontrollera och rengör backventilen (18) i filterutrymmet. Bekräfta efter felavhjälpning med SET - pumpen arbetar då vidare. Akta dig för varmt vatten när pumpen startar igen!



Vid fel som inte kan åtgärdas ska du vända dig till vår ansvariga kundtjänst.

BORTSKAFFANDE



Uttjänta apparater, batterier och laddare får inte slängas i hushållsavfallet!

Förpackning, maskin och tillbehör är tillverkade av återvinningsbara material och ska bortskaffas till återvinningsstation.

GARANTI

Eventuella material- eller tillverkningsfel på maskinen avhjälper vi under den lagstadgade preskriptionstiden för garantikrav genom reparation eller ersättningsleverans, enligt vårt gottfinnande. Preskriptionstiden bestäms enligt rätten i det land, i vilket maskinen köpts.

Vårt garantiåtagande gäller endast vid:

- den här bruksanvisningen beaktas
- produkten hanteras fackmässigt
- originalreservdelar används

Garantin upphör att gälla vid:

- Reparationsförsök på maskinen
- Tekniska förändringar på maskinen
- Icke ändamålsenlig användning (t.ex. yrkesmässig eller kommunal användning)

Garantin gäller inte för:

- lackskador som beror på normal användning
- slitdelar som är märkta med en ram [xxx xxx (x)] på reservdelskortet
- förbränningsmotorer (här gäller respektive motortillverkares garantibestämmelser)

Garantitiden börjar när den första slutbrukaren köper maskinen. Måttgällande är datumet på originalkvittot. Var god vänd dig i fall av garanti till din återförsäljare eller närmaste auktoriserade kundtjänstverkstad med denna garantiförklaring och köpekvittot. Genom detta garantiåtagande förblir köparens lagstadgade garantikrav gentemot säljaren oberörda.

EG-FÖRSÄKRAN OM ÖVERENSSTÄMMELSE

Härmed försäkras vi att den här produkten i det av oss levererade utförandet uppfyller kraven i de harmoniserande EU-direktiven, EU-säkerhetsstandarder och de produktspecifika standarderna.

Produkt

Hydrofor

Serienummer

G3043045

Typ

HWA 4000 komfort

HWA 4500 komfort

HWA 6000/5 Premium

Tillverkare

AL-KO Geräte GmbH

Ichenhauser Str. 14

D-89359 Kötz

Auktoriserad representant

Andreas Hedrich

Ichenhauser Str. 14

D-89359 Kötz

EU-direktiv

2014/35/EU

2014/30/EU

2000/14/EU (13)

2011/65/EU

Harmoniserande standarder

EN 60335-1:2012

EN 60335-2-41:2012

EN 62233:2008

EN 55014-1:2012

EN 55014-2:2016

EN 61000-3-2:2014

EN 61000-3-3:2014

Kötz, den 19.01.2016



Wolfgang Hergeth

VD

Ljudeffektnivå

EN ISO 3744

HWA 4000 komfort

uppmätt: 80 dB(A)

garanterad: 82 dB(A)

HWA 4500 komfort

uppmätt: 81 dB(A)

garanterad: 83 dB(A)

HWA 6000/5 Premium

uppmätt: 73 dB(A)

garanterad: 75 dB(A)

**Bedömning av överensstämmelse**

2000/14/EG bilaga V

OVERSETTELSE AV ORIGINAL BRUKSANVISNING

Innhold

Om denne håndboken.....	127
Produktbeskrivelse.....	127
Leveranse.....	128
Sikkerhetsanvisninger.....	128
Montering.....	129
Igangkjøring.....	129
Vedlikehold og pleie.....	130
Lagring.....	131
Display-visninger.....	131
Feilsøking.....	134
Avhending.....	134
Garanti.....	135
EU-samsvarserklæring.....	136

OM DENNE HÅNDBOKEN

- Les denne dokumentasjonen før du tar mekanismen i bruk. Dette er en forutsetning for å kunne arbeide sikkert, og for en feilfri håndtering.
- Ta hensyn til sikkerhetsanvisningene og advarslene i denne dokumentasjonen og på selve enheten.
- Denne dokumentasjonen er en fast del av det beskrevne produktet, og skal overleveres kjøperen ved et eventuelt videresalg.

Symbolforklaring



OBS!

Følg nøye disse advarslene for å unngå personskader og/eller materielle skader.



Spesielle henvisninger for bedre forståelighet og håndtering.

PRODUKTBEKRIVELSE

I denne dokumentasjonen blir ulike apparatmodeller beskrevet. Finn din modell ved hjelp av merkeskiltet.

Produktoversikt

Husvannautomat (bilde A - E)

1	Gjennomslitt deksel filter
---	----------------------------

2	Pumpehus
3	Påfyllingsskrue
4	Pumpeutgang / trykkledningstilkobling
5	Motorhus
6	Renne plugg
7	Pumpeinngang / sugeledningstilkobling
8	Trykkledning
9	Vannkran
10	Vinkelnippe
11	Tetning
12	Forbindelsesnippe
13	Tetning
14	Sugeledning
15	Filternøkkel
16	Tetningsfilter
17	Filter
18	Tilbakeslagsventil
19	Tetning tilbakeslagsventil
20	Tetning hus
21	Innskruingsnippe
22	Tetning
23	Flottørlegeme måleenhet
24	Display
25	MODE-knapp
26	SET-knapp

Forskriftsmessig bruk

Pumpeautomaten er beregnet for private bruk i hus og hage, og er kun egnet for transport av rentvann og regnvann.

Pumpeautomaten er egnet for:

- Vanning av hager og tomter
- Vannforsyning i huset
- Trykkøkning av vanntilførselen.



Når man øker trykket i vanntilførselen, må lokale bestemmelser følges. Du får informasjon fra din rørlegger.

Möjlig felanvändning

Pumpeautomaten er ikke egnet for transport av:

- sandholdig vann, saltvann og skittent vann som inneholder tekstiler og papir
- aggressive, etsende, eksplosive eller gassholdige kjemikalier eller væsker
- væsker over 35 °C.



Pumpeautomaten må ikke brukes til transport av vann til næringsmidler eller drikke.

Pumpeautomaten er ikke egnet for kontinuerlig bruk.

LEVERANSE

Husvannverk leveres klar til bruk med nøkkel for filterdeksel, vinkelnippel og bruksanvisning.

Funksjon

Enheden som er beskrevet er en automatisk drevet pumpe. Pumpen slår seg av og på avhengig av trykket (se tekniske spesifikasjoner). Hvis et uttakssted blir åpnet, suger pumpen vann via pumpeinnngangen (7) og transporterer det gjennom trykkledningstilkoblingen (4) til uttaksstedet.

Pumpen slår seg av automatisk ca. 20 sekunder etter at uttaksstedet lukkes.

Termovern

Enheden er utstyrt med termovern som slår av motoren hvis den overopphetes. Etter en avkjølingsperiode på ca. 15 - 20 minutter, slår pumpen seg automatisk på igjen.

Beskyttelse mot tørrkjøring

Husvannverket har tørrkjøringsbeskyttelse. Tørrkjøringsbeskyttelsen slår av pumpen etter ca. 90 sekunder hvis det ikke suges inn vann eller hvis sugeledningen er skadet.

Trykkføler

Husvannverket er utstyrt med en trykkføler. Via denne føleren slås pumpen automatisk av og på når de innstilte trykkene nås.

⇒ *Innstilte trykk: Se tekniske spesifikasjoner.*

Display-visning

For å vise driftsstatus og feilmeldinger er husvannverket utstyrt med et display (fig. E -29) . Med

MODE-knappen (-30) kan man velge forskjellige innstillinger og visninger, og man bekrefter med SET-knappen (-31) .

SIKKERHETSANVISNINGER



OBS!

Fare for personskader!

Bruk maskin og forlengelseskabel kun i teknisk feilfri tilstand! Ikke bruk skadede maskiner.

Sikkerhets- og beskyttelsesanordninger må ikke settes ut av funksjon!

- Barn eller personer som ikke er kjent med bruksanvisningen bør ikke bruke enheten.
- Ikke løft, transporter eller fest enheten med tilkoblingskabelen.
- Det er ikke tillatt å foreta endringer eller ombygginger på enheten på egen hånd.

El-sikkerhet



FORSIKTIG!

Fare ved berøring av spenningsførende deler!

Trekk alltid ut støpslet hvis forlengelseskabelen er skadet eller isolasjonen ødelagt! Vi anbefaler tilkobling via en jordfeilbryter med en nominell feilstrøm < 30 mA.

- Pumpen må ikke brukes når det befinner seg personer i bassenget eller hagedammen.
- Husets nettspenning må stemme over ens med det som er angitt om nettspenningen i de tekniske spesifikasjonene, ikke bruk annen strømforsyning.
- Enheden må kun drives på en elektrisk innretning iht. DIN/VDE 0100, del 737, 738 og 702. For sikring må det installeres en sikring på 10 A og en feilstrømbryter med en nominell feilstrøm på 10/30 mA.
- Bruk kun forlengelseskabler som er beregnet for utendørs bruk - minimum tverrsnitt 1,5 mm². Kabeltromler skal alltid ruller helt av.
- Skadde eller sprukne forlengelseskabler må ikke brukes.
 - ⇒ *Før hver igangsetting må man kontrollere tilstanden til forlengelseskabelen.*

MONTERING



OBS!

Enheten fungerer ikke forskriftsmessig hvis uttaksstedet ligger 15 m høyere enn enheten.

Sette opp enheten

1. Klargjør et jevnt og stødig sted for plassering.
2. Plasser enheten vannrett og flomsikkert.
 - ⇒ *Enheten må beskyttes mot regn og direkte vannstråler.*



I den daglige driften (automatisk drift) må du med egnede tiltak sørge for at ikke rommene blir oversvømt hvis det skulle oppstå feil på enheten.

Koble til sugeledning

1. Velg lengden på sugeledningen (fig. B -14) slik at husvannverket ikke kan tørrkjøres. Sugeledningen må ligge minst 30 cm under vannflaten.
2. Koble til sugeledningen. Sørg for tett tilkobling uten å skade gjengen.
 - ⇒ *Vi anbefaler å installere fleksible ledninger på pumpeinngangen (fig. A -7). Dermed kan det øves mekanisk trykk eller trekk på husvannverket.*
3. Legg alltid sugeledningen stigende.



Hvis innsugingshøyden er mer enn 4 m, må det monteres en sugeslange med en diameter som er større enn 1". Vi anbefaler å bruke AL-KO sugegarnityr med sugeslange, sugekurv og tilbakestrømningsstopp. Spør din forhandler.

Monter trykkledning

1. Skru forbindelsesnippelen (fig. B -12) med den runde tetningsringen (fig. B -13) i pumpeuttaket (fig. A -4).
2. Skru vinkelnippelen (fig. B -10) med tetning (fig. B -11) på forbindelsesnippelen (fig. B -12) og drei vinkelnippelen i ønsket retning.
3. Fest en trykkledning (fig. B -8) på vinkelnippelen (fig. B -10).

IGANGKJØRING



Ved første igangkjøring vises i displayet (fig. E -29) all informasjon på engelsk. Velg ønsket språk med på MODE-knappen (-30) og bekreft med SET-knappen (-31).

Fyll hagepumpen



OBS!

Tørrkjøring ødelegger pumpen! Før hver igangkjøring må pumpen være fylt med vann opp til overløpet, slik at den kan suge inn umiddelbart.

1. Åpne påfyllingsskruen (fig. A-2) med filternøkkelen.
2. Fyll på vann via påfyllingsskruen til markeringen på pumpehuset er nådd.
3. Skru inn påfyllingsskruene igjen.



For å redusere innsugingstiden fylles sugeslangen med vann før den skrues på.

Første igangsetting av enheten

1. Åpne en avstenging som befinner seg i trykkledningen (ventil, spraydyse, vannkran).
2. Plugg strømstøpslet på tilkoblingskabelen inn i stikkkontakten.
 - ⇒ *Pumpen begynner å transportere.*
3. Hvis det ikke lenger er luft i vannet som kommer ut, lukker du avstengingen i trykkledningen.
 - ⇒ *Pumpen slår seg av automatisk uten gjennomstrømning etter at det har bygget seg opp trykk.*
 - ⇒ *Husvannautomaten er klar til drift. I displayet vises AUTO O og FLOW O.*

Drift

1. Sett i gang enheten som beskrevet (Første igangsetting av enheten).
 - ⇒ *Husvannautomaten reguleres elektronisk, og arbeider helautomatisk etter første igangsetting.*
2. Pumpen slår seg på når man tapper vann på trykksiden. I displayet vises ON X og PRESSURE samt det virkelige trykket.



Hvis det fortsatt ikke suges inn vann via sugeledningen etter 20 sekunder, kobles pumpen inn i kontrollmodus. Pumpen fortsetter å gå og displayet viser CHECK SUCTION SIDE .



Hvis det fortsatt ikke suges inn vann via sugeledningen etter ca. 90 sekunder (fig. B-14), slår tørrkjøringsbeskyttelsen pumpen av, og displayet viser ALARM og SUCTION SIDE . Feilsøking og utbedring av feil, se Feilsøking.



Hvis pumpen ofte har slått seg av og på, selv om det ikke er tatt ut vann, slås pumpen av for å beskytte mot overoppheting, og displayet viser ALARM og PRESSURE SIDE . Feilårsak og utbedring av feil, se Feilsøking.

Slå av pumpen

1. Trekk nettstøpslet ut av stikkkontakten.
2. Lukk avstengingene i trykkledningen (ventiler, spraydyser, vannkran).



Pumpen slår seg av automatisk etter å ha nådd den innstilte utkoblingsstrykket.



FORSIKTIG!

Fare for personskader på grunn av varmt vann

Ved langvarig drift mot lukket trykksiden (>10 min) kan vannet i pumpen blir svært varmt og fungere ukontrollert! Koble enheten fra strømmettet og la pumpe og vann avkjøles. Sett enheten i drift igjen først etter at alle feil er utbedret!

Fare for personskade på grunn av varmt vann kan forekomme ved:

- feil installasjon
- lukket trykkside
- mangel på vann i sugeledningen eller
- defekt trykkbryter.

Frømgangsmåte

1. Koble enheten fra strømmettet og la pumpe og vann avkjøles.
2. Kontroller enheten, installasjonen, og vannnivået.
3. Sett enheten i drift igjen først etter at alle feil er utbedret!

VEDLIKEHOLD OG PLEIE



OBS!

Pumpen må kobles fra strømmen før alt vedlikehold og stell av pumpen. Ta støpselet ut av stikkkontakten.

Spyle pumpen

Etter å ha transportert klorholdig vann eller væsker som legger igjen rester må pumpen spyles med rent vann.

Rengjøre filteret

1. Skru av tappeskruer filterkammer (fig. A -6), tøm filterkammeret og steng tømmeåpningen igjen.
2. Skru av transparent lokk filter (fig. A -1) ved hjelp av filternøkkelen (fig. C -15/D) .
3. Ta filteret (fig. C -16/C-17) ut av filterhuset (fig. A -2) og rengjør under rennende vann.
4. Rengjør filterhus og gjennomsiktig deksel filter.
5. Før du monterer filteret, må du sjekke om tetningene filter (fig. C -16) og tetningen kapsling (fig. C -20) er skadet, bytt om nødvendig.
6. Monter filteret, skru på gjennomsiktig deksel filter og trekk til for hånd med filternøkkelen.

Rengjøre tilbakeslagsventilen

1. Monter filteret ut og inn (se avsnittet "Rengjøre filter").
2. Skru ut tilbakeslagsventil (fig. C -18) og rengjør under rennende vann.
3. Bytt tetning (fig. C -19) ved behov.
4. Monter tilbakeslagsventil.

Flottørlegeme

1. Skru ut trykkledning (fig. B -11), med vinkel-nippel (fig. B -13), og forbindelsesnippel (fig. B -15) .
2. Skru ut innskruiingsnippel (fig. D -21) med tetning (fig. D -22) . Merk monteringsposisjon flottørlegeme (fig. D -23) . Trekk ut og rengjør flottørlegeme.
3. Monter flottørlegemet igjen - vær oppmerksom på monteringsposisjonen (fig. D).

Fjern tilstoppinger

1. Koble enheten fra nettet, og sikre den slik at den ikke blir slått på igjen.
2. Fjern sugeslangen ved pumpeinngangen.
3. Koble trykkslangen til vannledningen.

4. La det renne vann gjennom pumpehuset til tilstoppingen løser seg opp.
5. Kontroller om pumpen roterer fritt ved å slå den på en kort stund.
6. Sett enheten i drift igjen som beskrevet.

LAGRING



Ved frostfare må systemet tømmes helt (pumpe, ledninger og trykktank og filterrom).

1. Tøm suge- (fig. B -14) og trykkledning (fig. B -8).
2. Skru ut tømmeskruen filterrom (fig. A -6/A-6a) og la vannet renne ut av pumpen.
3. Skru inn tømmeskruene (fig. A -6/A-6a) igjen og lagre pumpe, ledninger og trykkbeholder frostfritt.

DISPLAY-VISNINGER

- Ved første oppstart vises all informasjon på engelsk i displayet.
- Alle funksjoner kan hentes fram med knappen MODE. Normene som er hentet fram blir bekreftet med SET-knappen.



Informasjonen som vises i den andre linjen i displayet er delvis løpende tekst som viser kontinuerlig som informasjon. Hvis pumpen befinner seg i ALARM-funksjon, for eksempel lufttrykket er for lavt, er det ikke mulig å endre språk.

Normal drift

Display-visning	Koblingstilstand	Funksjon / Tiltak
	Pumpe i drift eller pumpe slått av	Trykk MODE-knappen lenger enn 3 sekunder, brukerspråket er aktivert. Bytt brukerspråk ved å trykke på MODE-knappen (30). Bekreft nytt brukerspråk med SET-knappen
	Pumpen slår seg på og begynner å suge.	Første oppstart: Pumpe fylt med vann, suge- og trykksiden tilkoblet, vann tilgjengelig på sugesiden. Pumpen blir koblet til nettet. Låser åpnet i trykkledningen.
Roterende X bak Normal symboliserer pumpe PÅ		
	Pumpen slår seg ikke på etter selvtesten. I drift, pumpen slår seg ikke på.	Etterfyll luft, trykk deretter SET-knappen. Gjennomføre første oppstart igjen. Lufttrykk, se tekniske spesifikasjoner side 3. Løpende tekst: ETTERFYLL 1,5 BAR

Display-visning	Koblingstilstand	Funksjon / Tiltak
ALARM Vanntilførsel 1,5 BAR MODE SET	Pumpe slås av. Tørrkjøring etter 90 sekunder	Kontroller sugeledning, trykk deretter SET-knappen. Gjennomføre første oppstart igjen. Løpende tekst: KONTROLLER VANNTILFØRSEL
NORMAL X Trykk 3,2 BAR MODE SET	Pumpe i drift	Pumpe transporterer vann. Trykktanken blir fylt. En del av vannet blir fjernet.
NORMAL 0 Trykk 4,0 BAR MODE SET	Pumpe slås av.	Pumpen har nådd innstilt utkoblingstrykk.
NORMAL X Trykk 2,0 BAR MODE SET	Pumpe slås på	Pumpen har nådd innstilt innkoblingstrykk.

Tilleggsfunksjoner

Display-visning	Koblingstilstand	Funksjon / Tiltak
NORMAL X Gjennomstrømning 3600 L/M MODE SET	Pumpe i drift.	Gjennomstrømningsmengde: Trykk MODE-knappen til gjennomstrømningsmengden vises. Løpende tekst: GJENNOMSTRØMNING
NORMAL X Gjennomstrømning 98 m3 MODE SET	Pumpe i drift	Totalvolum transportert vann: Trykk på MODE-knappen. Visning av tidligere transportert vannmengde. Tilbakestilling ikke mulig. Løpende tekst: TOTALVOLUM
NORMAL X Delvolum 98 m3 MODE SET	Pumpe i drift	Delvolum: Trykk på MODE-knappen. Visning av tidligere transportert delmengde. Trykk tilbakestilling SET-knapp i ca. 3 sekunder. Løpende tekst: DELVOLUM:
eco X Modus 3,0 BAR MODE SET	Pumpe i drift eller pumpe slått av.	Trykk MODE-knappen flere ganger til ECO-MODUS vises i displayet. Pumpen vil nå slå seg av tidligere (energisparemodus). Se "Oppstart" på side 7

Display-visning	Koblingstilstand	Funksjon / Tiltak
<div style="border: 1px solid black; padding: 5px;"> <p>eco X Trykk</p> <p>3,0 BAR</p> <div style="display: flex; justify-content: space-between;"> <div style="border: 1px solid black; padding: 2px;">MODE</div> <div style="border: 1px solid black; padding: 2px;">SET</div> </div> </div>	Pumpe i drift eller pumpe slått av.	Trykk SET-knappen. ECO TRYKK vises i displayet. Energisparemodus er slått på.
<div style="border: 1px solid black; padding: 5px;"> <p>NORMAL X Modus</p> <p>0,0 m3/H</p> <div style="display: flex; justify-content: space-between;"> <div style="border: 1px solid black; padding: 2px;">MODE</div> <div style="border: 1px solid black; padding: 2px;">SET</div> </div> </div>	Pumpe i drift eller pumpe slått av.	Trykk MODE-knappen flere ganger til NORMAL-MODUS vises i displayet (29).
<div style="border: 1px solid black; padding: 5px;"> <p>NORMAL X Trykk</p> <p>3,0 BAR</p> <div style="display: flex; justify-content: space-between;"> <div style="border: 1px solid black; padding: 2px;">MODE</div> <div style="border: 1px solid black; padding: 2px;">SET</div> </div> </div>	Pumpe i drift eller pumpe slått av.	Trykk SET-knappen til NORMAL X og TRYKK vises i displayet (29). Utkoblingstrykket er økt igjen.

Varselmeldinger

Display-visning	Årsak	Tiltak
<div style="border: 1px solid black; padding: 5px;"> <p>ALARM Etterfyll</p> <p>1,2 BAR</p> <div style="display: flex; justify-content: space-between;"> <div style="border: 1px solid black; padding: 2px;">MODE</div> <div style="border: 1px solid black; padding: 2px;">SET</div> </div> </div>	For lavt kjeletrykk. For lavt vannivå	<p>Løpende tekst: DELVOLUMBlir bedt om å etterfylle luft til 1,5 bar. Bekreft med SET-knappen. Pumpe starter igjen.</p> <p>Løpende tekst: LUFFTRYKK OK</p>
<div style="border: 1px solid black; padding: 5px;"> <p>ALARM Luftrykk</p> <p>1,5 BAR</p> <div style="display: flex; justify-content: space-between;"> <div style="border: 1px solid black; padding: 2px;">MODE</div> <div style="border: 1px solid black; padding: 2px;">SET</div> </div> </div>		
<div style="border: 1px solid black; padding: 5px;"> <p>NORMAL X Tapp av</p> <p>1,5 BAR</p> <div style="display: flex; justify-content: space-between;"> <div style="border: 1px solid black; padding: 2px;">MODE</div> <div style="border: 1px solid black; padding: 2px;">SET</div> </div> </div>	Luften fylt over 1,8 bar.	Slipp ut luft til 1,5 bar. Dersom trykket er redusert til 1,5 bar, startes pumpen igjen ved å trykke på SET-knappen.
<div style="border: 1px solid black; padding: 5px;"> <p>ALARM Vanntilførsel</p> <p>1,5 BAR</p> <div style="display: flex; justify-content: space-between;"> <div style="border: 1px solid black; padding: 2px;">MODE</div> <div style="border: 1px solid black; padding: 2px;">SET</div> </div> </div>	Sugeledning ikke i vannet, ingen gjennomstrømning og ikke noe trykk.	Melding vises etter 90 sekunder. Etter at feilen er utbedret ved å trykke på SET-knappen, tilbakestilles feilmeldingen.
<div style="border: 1px solid black; padding: 5px;"> <p>NORMAL 0 Lufttest</p> <p>1,5 BAR</p> <div style="display: flex; justify-content: space-between;"> <div style="border: 1px solid black; padding: 2px;">MODE</div> <div style="border: 1px solid black; padding: 2px;">SET</div> </div> </div>	Pumpe slås forsinket på.	Målesyklus: Pumpen slås ikke på ved innkoblingstrykket etter et bestemt antall koblingssykluser, men venter i ca. 25 sekunder på at trykket i systemet skal falle til 1,5 bar. Hvis trykket ikke underskrides i løpet av tiden, er luftfyllingen i orden.

FEILSØKING

**FORSIKTIG!**

Trekk ut nettstøpslet før alt arbeid i forbindelse med reparering av feil! Feil i det elektriske anlegget skal utbedres av kvalifisert elektriker.

Feil	Årsak	Utbedring
Pumpedrivmotoren går ikke	Ingen nettspenning tilgjengelig	Kontroller sikringer og strømforsyning.
Feilmeldingen "Sugeside" vises 	Sugeledningen er ikke i vannet.	Senk sugeledningen min. 30 cm ned i vannet.
	Blokking på sugesiden	Fjern smuss i innsugingsområdet og filteret.
	Trykkledning stengt	Åpne stengeenheter i trykkledningen.
	Pumpen suger luft inn i sugeledningen	Kontroller at alle forbindelsene til sugeledningen er tette. Bytt tetningsring.
	Pumpen suger luft, vannmangel på sugesiden	Slå av motoren og la den bli kald.
	For liten slangediameter	Bruk trykkslange med større diameter.
For lite vann på sugesiden.	Strup pumpen for å tilpasse mengden.	
Feilmeldingen "ETTERFYLL 1,5 bar" vises.	Lavt lufttrykk i trykktanken	Etterfyll luft i trykktanken. (Still inn membran-fortrykket på 1,5 bar). Løpende tekst: ETTERFYLL 1,5 BAR.



Ved feil som ikke er mulig å utbedre, må du kontakte vår kundeservice.

AVHENDING



Kasserte enheter, batterier eller oppladbare batterier må ikke kastes i husholdningsavfallet!

Emballasje, utstyr og tilbehør er laget av resirkulerbare materialer og skal avhendes deretter.

GARANTI

Vi utbedrer eventuelle material- eller produksjonsfeil på maskinen innenfor den lovmessige foreldelsesfristen for melding av mangler eller feil, etter vårt valg ved å reparere eller levere reservedeler. Foreldelsesfristen bestemmes ut fra gjeldende lovgivning i landet hvor maskinen ble kjøpt.

Vår garanti gjelder kun ved:

- Korrekt behandling av maskinen
- Overholdelse av bruksanvisningen
- Bruk av originale reservedeler

Garantien gjelder ikke ved:

- Forsøk på å reparere maskinen
- Tekniske endringer på maskinen
- ikke tiltenkt bruk (f.eks. industriell eller kommunal bruk)

Følgende omfattes ikke av garantien

- Lakkskader som skyldes normal slitasje
- Slitasjedeler som på reservedelskortet er merket med ramme [xxx xxx (x)]
- Forbrenningsmotorer – for disse gjelder de separate garantibetingelsene til den aktuelle motorprodusenten

Garantitiden begynner når første sluttbruker kjøper maskinen. Datoen på den originale kjøpskvitteringen er retningsgivende. Ved et garantikrav må du henvende deg med denne garantierklæringen og kjøpskvitteringen til din forhandler eller til nærmeste autoriserte kundeservice. Denne garantien endrer ikke de lovmessige kravene om mangel man kan fremsette overfor selgeren.

EU-SAMSVARERKLÆRING

Herved erklærer vi at dette produktet, i denne utførelsen, oppfyller kravene i de harmoniserte EU-direktivene, EU-sikkerhetsstandardene og de produktspesifikke standardene.

Produkt

Husvannverk

Serienummer

G3043045

Type

HWA 4000 komfort

HWA 4500 komfort

HWA 6000/5 Premium

Produsent

AL-KO Geräte GmbH

Ichenhauser Str. 14

D-89359 Kötz

Ansvarlig

Andreas Hedrich

Ichenhauser Str. 14

D-89359 Kötz

EU-direktiver

2014/35/EU

2014/30/EU

2000/14/EU (13)

2011/65/EU

Harmoniserte normer

EN 60335-1:2012

EN 60335-2-41:2012

EN 62233:2008

EN 55014-1:2012

EN 55014-2:2016

EN 61000-3-2:2014

EN 61000-3-3:2014

Kötz, 19.01.2016

Wolfgang Hergeth
Managing Director**Lydeffektnivå**

HWA 4000 komfort

målt: 80dB(A)

garanterer: 82dB(A)

HWA 4500 komfort

målt: 81dB(A)

garanterer: 83dB(A)

HWA 6000/5 Premium

målt: 73 dB(A)

garanterer: 75 (dB(A)

2015**Samsvarsvurdering**

2000 /14/EF tillegg V

ALKUPERÄISEN KÄYTTÖOHJEEN KÄÄNNÖS

Sisällysluettelo

Käsikirjaa koskevia tietoja.....	137
Tuotekuvaus.....	137
Toimitussisältö.....	138
Turvaohjeet.....	138
Asennus.....	139
Käyttöönotto.....	139
Huolto ja hoito.....	140
Varastointi.....	141
Näytön ilmoitukset.....	141
Ohjeita häiriöihin.....	143
Hävittäminen.....	144
Takuu.....	144
EY-vaatimustenmukaisuusvakuutus.....	145

KÄSIKIRJAA KOSKEVIA TIETOJA

- Lue tämä asiakirja ennen laitteen käyttöönottoa. Se on turvallisen työskentelyn ja häiriötömän käytön edellytys.
- Noudata tämän asiakirjan ja laitteen turvaohjeita ja varoituksia.
- Tämä asiakirja on kuvatus tuotteen kiinteä osa, ja se täytyy luovuttaa ostajalle myynnin yhteydessä.

Merkkien selitykset



HUOMIO!

Näiden varoitusten huolellinen noudattaminen voi estää ihmisten loukkaantumiset ja/tai esinevahingot.



Erityisohjeita, jotka auttavat ymmärtämään ja käsittelemään laitetta paremmin.

TUOTEKUVAUS

Tässä asiakirjassa kuvaillaan eri laitemalleja. Tarkista käytössä oleva malli tyyppikilven perusteella.

Tuotteen kuva

Vesiautomaatti (kuva A - E)

1	Suodattimen läpinäkyvä korkki
---	-------------------------------

2	Pumpun kotelo
3	Täyttöaukon tulppa
4	Pumpun ulostulo/painejohdinliitäntä
5	Moottorin kotelo
6	Poistoruuvit
7	Pumpun tuloaukko/imujohdon liitäntä
8	Painejohdin
9	Vesihana
10	Kulmanippa
11	Tiiviste
12	Liitosnipa
13	Tiiviste
14	Imujohto
15	Suodatinavain
16	Suodattimen tiiviste
17	Suodatin
18	Takaiskuventtiili
19	Takaiskuventtiilin tiiviste
20	Kotelon tiiviste
21	Kierrenippa
22	Tiiviste
23	Mittauslaitteen uimuri
24	Näyttö
25	MODE-painike
26	SET-painike

Tarkoituksenmukainen käyttö

Laitte on tarkoitettu yksityiseen käyttöön talossa ja puutarhassa. Se soveltuu ainoastaan puhtaan veden ja sadeveden syöttämiseen.

Se soveltuu seuraaviin käyttötarkoituksiin:

- puutarhan ja tontin kastelu
- talon vedensaanti
- vedensaannin paineenkorotus.



Vedensaannin paineenkorottamisessa on noudatettava paikallisia määräyksiä. Kysy neuvoa LVI-alan ammattilaiselta.

Mahdollinen vääärä käyttö

Vesiautomaatti ei sovellu seuraavien aineiden kuljettamiseen:

- hiekkapitoinen vesi, suolavesi ja likavesi, jossa tekstiili- ja paperijäämiä
- aggressiiviset, syövyttävät, räjähtävät tai kaasuntuuvat kemikaalit tai nesteet
- nesteet, joiden lämpötila on yli 35 °C



Laitetta ei saa käyttää elintarvikkeita tai juomia varten olevan veden syöttämiseen.

Laite ei sovellu yhtäjaksoiseen käyttöön.

TOIMITUSSISÄLTÖ

Laite toimitetaan käyttövalmiina suodattimen korkin avaimen, kulmanipan ja käyttöohjeen kanssa.

Toiminta

Tässä käyttöohjeessa kuvattu laite on automaattisesti toimiva pumppu. Pumppu kytkeytyy paineen mukaan päälle ja pois päältä (ks. Tekniset tiedot). Kun vedenottoaikka avataan, pumppu imee vettä pumpun tuloaukon (7) kautta ja syöttää sitä painejohdinliitännän (4) kautta vedenottoaikkaan.

Pumppu sulkeutuu automaattisesti noin 20 sekunnin kuluttua vedenottoaikan sulkemisen jälkeen.

Lämpösuoja

Laite on varustettu lämpösuojakytkimellä, joka sammuttaa moottorin ylikuumentumisen yhteydessä. Pumppu käynnistyy uudelleen automaattisesti noin 15 - 20 minuuttia kestävästä jäähdytysvaiheen jälkeen.

Kuivakäyntisuoja

Laitteessa on kuivakäyntisuoja. Kuivakäyntisuoja kytkee pumpun pois päältä noin 90 sekunnin kuluttua, jos vettä ei imetä tai imujohto on viollinen.

Paineanturi

Laitteessa on paineanturi. Pumppu kytkeytyy tämän anturin kautta automaattisesti pois päältä ja päälle.

Näyttö

Laitteessa on näyttö, jossa ilmoitetaan (Kuva E -24) käyttötilat ja virheilmoitukset. MODE (tila) -

painikkeella (E -25) voidaan valita erilaisia asetuksia ja näyttöjä, jotka vahvistetaan SET (asetus) -painikkeella (-26) .

TURVAOHJEET



HUOMIO!

Loukkaantumisvaara!

Vain teknisesti moitteettomassa kunnossa olevaa laitetta ja jatkojohtoa saa käyttää! Vaurioituneita laitteita ei saa käyttää.

Turva- ja suojalaitteita ei saa poistaa käytöstä!

- Lapset tai aikuiset, jotka eivät ole lukeneet käyttöohjetta, eivät saa käyttää laitetta.
- Älä koskaan nosta, kuljeta tai kiinnitä laitetta pitämällä kiinni liitäntäjohtosta.
- Omavaltaisten muutosten tai lisäysten tekeminen laitteeseen on kielletty.

Sähköturvallisuus



VARO!

Jännitettä johtavien osien koskettamiseen liittyvä vaara!

Irrota pistoke verkosta heti, jos jatkojohto vioittuu tai katkeaa! Suosittelemme liittämistä FI-suojakytkimen kautta nimellisvirravirralla, joka on < 30 mA.

- Pumpua ei saa käyttää, jos uima-altaassa tai puutarhalammikossa on ihmisiä.
- Talon verkkojännitteen on vastattava teknisissä tiedoissa mainittua verkkojännitettä, muuta syöttöjännitettä ei saa käyttää.
- Laitetta saa käyttää vain määräykset DIN/ VDE 0100, osa 737, 738 ja 702 täyttävien laitteiden kanssa. Laitteen suojaamiseksi on asennettava 10 A:n johdonsuojakatkaisin ja vikavirtasuojakytkin, jonka nimellisvirta on 10/30 mA.
- Käytä vain jatkojohtoja, jotka on tarkoitettu ulkokäyttöön - minimipoikkipinta 1,5 mm². Kelaa kaapelikelat aina kokonaan auki.
- Viollisia tai hauraita jatkojohtoja ei saa käyttää.
 - ⇒ *Tarkista jatkojohdon kunto ennen joikaista käyttöönottoa.*

ASENNUS



HUOMIO!

Laite ei toimi määräystenmukaisesti, jos vedenottoaika on 15 metriä korkeammalla kuin itse laite.

Laitteen asennus

1. Valmistele tasainen ja tukeva sijoituspaikka.
2. Aseta laite vaakatasoon ja tulvimisvettä kestävään paikkaan.
 - ⇒ *Laite on suojattava sateelta ja suoralta vesisuihkulta.*



Päivittäisessä käytössä (automaattikäyttö) on varmistettava asianmukaisin toimenpitein, ettei häiriöiden aiheuttama tulviminen voi aiheuttaa laitteeseen seurausvahinkoja.

Imujohdon liittäminen

1. Valitse imujohdon (*kuva B -14*) pituus siten, että vesiautomaatti ei voi käydä kuivana. Imujohdon on oltava aina vähintään 30 cm vedenpinnan alapuolella.
2. Liitä imujohto. Liitännän on oltava tiivis, mutta kierteet eivät saa vioittua.
 - ⇒ *Suosittelemme taipuisien johtojen asentamista pumpun tuloaukkoon (kuva A -7). Silloin vesiautomaattiin ei kohdistu mekaanista painetta tai vetoa.*
3. Asenna imujohto aina nousevasti.



Jos imukorkeus on yli 4 m, on asennettava imuletku, jonka halkaisija on suurempi kuin 1". Suosittelemme ALKO-imuvarustesetin käyttöä, johon kuuluu imuletku, imusihti ja paluuvirtauksen estin. Tiedustele erikoisliikkeestä.

Painejohtimen asennus

1. Kierrä liitosnipa (*kuva B -12*) pyöreällä tiivisterenkaalla (*kuva B -13*) pumpun ulostuloon (*kuva A -4*).
2. Kierrä kulmanippa (*kuva B -10*) tiivisteellä (*kuva B -11*) liitosnipaan (*kuva B -12*) ja käännä kulmanippaa haluamaasi suuntaan.
3. Kiinnitä painejohdin (*kuva B -8*) kulmanippaan (*kuva B -10*).

KÄYTTÖÖNOTTO



Ensimmäisen käyttöönoton yhteydessä kaikki tiedot tulevat näyttöön (*Kuva E -24*) englanniksi. Valitse haluamasi kieli MODE (tila) -painikkeella (-25) ja vahvista valinta SET (asetus) -painiketta (-26) painamalla.

Laitteen täyttö



HUOMIO!

Kuivakäynti rikkoo pumpun! Pumppu on täytettävä vedellä ylivuotoon asti ennen jokaista käyttöönottoa, jotta imeminen voi alkaa heti.

1. Avaa täyttöaukon tulppa (*kuva A -3*) suodatinavaimella.
2. Täytä pumppuun täyttöaukon kautta vettä, kunnes se ylettyy pumpun kotelossa olevaan merkintään asti.
3. Kierrä täyttöaukon tulppa takaisin paikoilleen.



Lyhennä imuaikaa täyttämällä imuletku vedellä ennen sen kiinnittämistä.

Laitteen käyttöönotto

1. Avaa jokin painejohtimessa olevista sulkimista (venttiili, ruiskusuutin, vesihana).
2. Aseta liitäntäjohdon pistoke pistorasiaan.
 - ⇒ *Pumppu alkaa syöttää vettä.*
3. Sulje painejohtimen suljin, kun ulos virtaavassa vedessä ei enää ole ilmaa.
 - ⇒ *Pumppu kytkeytyy automaattisesti pois toiminnasta, kun läpivirtausta ei ole ja paine on muodostunut.*
 - ⇒ *Vesiautomaatti on käyttövalmis. Näytössä näkyy AUTO O ja FLOW O.*

Käyttö

1. Ota laite käyttöön ohjeiden mukaisesti (ks. kohta Laitteen käyttöönotto).
 - ⇒ *Vesiautomaattia ohjataan elektronisesti, ja se toimii käyttöönoton jälkeen täysin automaattisesti.*
2. Pumppu kytkeytyy päälle, kun vettä otetaan painepuolelta. Näytössä näkyy ON X ja PRESSURE sekä vallitseva todellinen paine.



Jos pumppu ei ime vettä imujohdon kautta 20 sekunnin kuluessa, pumppu kytkeytyy valvontatilaan. Pumppu jatkaa toimintaansa, ja näyttöön tulee teksti CHECK SUCTION SIDE (tarkista imupuoli).



Jos pumppu ei ime vettä imujohdon (kuva B -14) kautta noin 90 sekunnin kuluessa, kuivakäyntisuojaus kytkee pumpun pois päältä ja näyttöön tulee ALARM (hälytys) ja SUCTION SIDE (imupuoli). Vianmääritys ja vikojen korjaus, katso kohta Ohjeita häiriöihin.



Jos pumppu on kytkeytynyt useasti päälle ja pois päältä vaikka vettä ei ole otettukaan, pumppu kytkeytyy ylikuumentumisvaaran vuoksi pois päältä ja näyttöön tulee ilmoitus ALARM (hälytys) ja PRESSURE SIDE (painepuoli). Vianmääritys ja vikojen korjaus, katso kohta Ohjeita häiriöihin.

Toimenpiteet

1. Erotta laite verkosta ja anna pumpun ja veden jäähtyä.
2. Tarkasta laite, asennus ja vedenpinta.
3. Ota laite uudelleen käyttöön vasta, kun kaikki viat on korjattu.

HUOLTO JA HOITO



HUOMIO!

Pumppu on irrotettava sähköverkosta ennen kaikkien huolto- tai hoitotoiden aloittamista. Vedä verkkopistoke pois pistorasiasta.

Pumppu huuhdeltelu

Pumppu on huuhdeltava puhtaalla vedellä, jos sillä on kuljetettu klooripitoista uima-altaan vettä tai nesteitä, joista jää pumppuun jäämiä.

Suodattimen puhdistaminen

1. Kierrä suodatintilan tyhjennysaukon tyhjennysruuvi (kuva A -6) irti, tyhjennä suodatintila ja sulje tyhjennysaukko jälleen.
2. Kierrä suodattimen läpinäkyvä korkki (kuva A -1) suodatinavaimen (kuva C -15/D) avulla auki.
3. Ota suodatin (kuva C -16/C-17) pois suodatinkotelosta (kuva A -2) ja puhdista juoksevan veden alla.
4. Puhdista suodatinkotelo ja suodattimen läpinäkyvä korkki.
5. Ennen kuin asennat suodattimen paikoilleen tarkista, että suodattimen tiivisteissä (kuva C -16) ja kotelon tiivisteessä (kuva C -20) ei ole vikoja; vaihda tarvittaessa.
6. Asenna suodatin paikoilleen, kierrä suodattimen läpinäkyvä korkki kiinni ja kiristä suodatinavaimella käsivoimin.

Takaiskuventtiilin puhdistaminen

1. Irrota suodatin ja asenna se takaisin paikoilleen (katso kohta "Suodattimen puhdistaminen").
2. Kierrä takaiskuventtiili (kuva C -18) irti ja puhdista juoksevan veden alla.
3. Vaihda tiiviste (kuva C -19) tarvittaessa.
4. Asenna takaiskuventtiili paikoilleen

Pumpun kytkeminen pois päältä

1. Vedä pistoke pistorasiasta.
2. Sulje painejohtimessa olevat sulkimet (venttiilit, ruiskusuuttimet, vesihana).



VARO!

Kuuman veden aiheuttama loukkaantumisvaara

Pitemmän käytön yhteydessä suljettua painepuolta kohti (>10 min) pumpussa oleva vesi voi kuumentua hyvin kuumaksi ja tulla ulos hallitsemattomasti! Erotta laite verkosta ja anna pumpun ja veden jäähtyä. Ota laite uudelleen käyttöön vasta, kun kaikki viat on korjattu.

Kuumaan veteen liittyvä loukkaantumisvaara:

- epäasianmukainen asennus
- suljettu painepuoli
- imujohdossa liian vähän vettä tai
- viallinen painekytkin

Uimuri

1. Irrota paine johdin (*kuva B -8*) kulmanipan (*kuva B -10*) ja liitosnipan (*kuva B -12*) kanssa irti.
2. Kierrä kierrenippa (*kuva D -21*) tiivisteeseen kanssa (*kuva D -22*) irti. Laita uimurin (*kuva D -23*) asennuskohta muistiin. Vedä uimuri ulos ja puhdista se.
3. Asenna uimuri takaisin paikoilleen - muista asentaa se oikeaan kohtaan (*kuva D*).

Tukoksien poistaminen

1. Erotta laite verkosta ja varmista se uudelleenkytkentää vastaan.
2. Irrota imuletku pumpun tuloaukosta.
3. Liitä paineletku vesijohtoon.
4. Anna veden virrata pumpun kotelon läpi, kunnes tukos irtoaa.

NÄYTÖN ILMOITUKSET

- Kaikki tiedot näytetään näytössä englanniksi ensimmäisen käyttöönoton yhteydessä.
- Kaikki toiminnot voidaan kutsua MODE (tila) -painikkeella. Kutsutut näytöt/toiminnot vahvistetaan SET (asetus) -painikkeella.



Näytön toiselle riville ilmestyvät tiedot esitetään osittain juoksevina teksteinä.

Normaali käyttö ja lisätoiminnot

Kielen valinta

Näytön teksti	Kytchentätilä	Toiminto / toimenpiteet
	Pumppu toiminnassa tai pumppu kytketty pois päältä.	Paina MODE (tila) -painiketta yli 3 sekunnin ajan, käyttäjäkieli on aktivoitu. Muuta käyttäjäkieltä painamalla MODE (tila) -painiketta (30). Vahvista uusi käyttäjäkieli SET (asetus) -painikkeella.

Laitteen käyttöönotto

Näytön teksti	Kytchentätilä	Toiminto / toimenpiteet
	Pumppu on käyttövalmis.	Pumppu käynnistyy automaattisesti vettä otettaessa.

Pumppu normaalikäytössä

Näytön teksti	Kytchentätilä	Toiminto / toimenpiteet
---------------	---------------	-------------------------

5. Kytke pumppu hetkeksi päälle ja tarkista, pyöriikö se vapaasti.
6. Ota laite jälleen käyttöön kuvatulla tavalla.

VARASTOINTI



Järjestelmä on tyhjennettävä kokonaan, jos on olemassa jäätyminen vaara (pumppu, johdot, välisäiliö ja suodatintila).

1. Tyhjennä imujohto (*kuva B -14*) ja paine johdin (*kuva B -8*).
2. Kierrä suodatintilan tyhjennysruuvi (*kuva A -6/A-6a*) irti ja anna veden valua ulos pumpusta.
3. Kierrä tyhjennysruuvit (*kuva A -6/A-6a*) takaisin paikoilleen ja säilytä pumppua, johtoa ja välisäiliötä suojassa jäätymiseltä.

Pumppu normaalikäytössä

PÄÄLLÄ X	MODE
PAINE	SET
2,0 BAR	

Pumppu on kytkeytynyt päälle ja pumppaa vettä.
⇒ Näytössä ilmoitetaan *paine*.

PÄÄLLÄ X	MODE
LÄPIVIRTAU	SET
3300 L/H	

Pumppu on kytkeytynyt päälle ja pumppaa vettä.
⇒ Näytössä ilmoitetaan *paine*.

ON-tekstin perässä oleva pyörivä X ilmoittaa pumpun olevan päällä.

Pumppu automaattikäytössä, ei pumppaa

Näytön teksti	Kytkentätila	Toiminto / toimenpiteet						
<table border="1"> <tr> <td>AUTO 0</td> <td>MODE</td> </tr> <tr> <td>LÄPIVIRTAU</td> <td>SET</td> </tr> <tr> <td>0 L/H</td> <td></td> </tr> </table>	AUTO 0	MODE	LÄPIVIRTAU	SET	0 L/H		Pumppu on kytkeytynyt päälle, mutta ei pumppaa vettä. ⇒ <i>Ei läpivirtausta; näytössä lukema 0 l/h.</i>	Kun paine johdin avataan (venttiilit, ruiskusuuttimet, vesihana...), pumppu käynnistyy automaattisesti.
AUTO 0	MODE							
LÄPIVIRTAU	SET							
0 L/H								
<table border="1"> <tr> <td>AUTO 0</td> <td>MODE</td> </tr> <tr> <td>PAINE</td> <td>SET</td> </tr> <tr> <td>4,0 BAR</td> <td></td> </tr> </table>	AUTO 0	MODE	PAINE	SET	4,0 BAR		Pumppu on kytkeytynyt päälle, mutta ei pumppaa vettä. ⇒ <i>Näytössä ilmoitetaan paine.</i>	Kun paine johdin avataan (venttiilit, ruiskusuuttimet, vesihana...), pumppu käynnistyy automaattisesti.
AUTO 0	MODE							
PAINE	SET							
4,0 BAR								

AUTO-tekstin perässä oleva arvo 0 ilmoittaa pumpun olevan pois päältä.

Syöttömäärän näyttö

Seuraavat toiminnot ovat mahdollisia MODE (tila) -painiketta painamalla sekä käyttötilassa (ON) että AUTO-tilassa.



Näytön teksti	Kytkentätila	Toiminto / toimenpiteet						
<table border="1"> <tr> <td>AUTO 0</td> <td>MODE</td> </tr> <tr> <td>KOKONAISM</td> <td>SET</td> </tr> <tr> <td>98 m3</td> <td></td> </tr> </table>	AUTO 0	MODE	KOKONAISM	SET	98 m3		⇒ <i>Tähän asti syötetyn vesimäärän näyttö.</i>	
AUTO 0	MODE							
KOKONAISM	SET							
98 m3								
<table border="1"> <tr> <td>AUTO 0</td> <td>MODE</td> </tr> <tr> <td>OSAMÄÄRÄ</td> <td>SET</td> </tr> <tr> <td>12,5 m3</td> <td></td> </tr> </table>	AUTO 0	MODE	OSAMÄÄRÄ	SET	12,5 m3		⇒ <i>Tähän asti syötetyn veden osamäärän näyttö.</i>	Nollaa tilanne painamalla SET (asetus) -painiketta.
AUTO 0	MODE							
OSAMÄÄRÄ	SET							
12,5 m3								

Voit vaihtaa paine- ja läpivirtausnäyttöjen ja syöttömäärän välillä painamalla MODE (tila) -painiketta.

OHJEITA HÄIRIÖIHIN

**VARO!**

Irrota verkkopistoke ennen kaikkia häiriönpoistoon liittyviä töitä. Sähkölaitteisiin liittyvät viat on annettava sähkömiehen korjattaviksi.

Häiriö	Syy	Korjaaminen
Pumpun käyttömoottori ei toimi.	Ei verkkojännitettä.	Tarkista sulakkeet ja virransyöttö.
	Paine ja läpivirtaus ovat normaaliarvojen ulkopuolella – pumppu toimii silti edelleen.	Ilmoitus annetaan 20 sekunnin kuluttua. Pumppu pyrkii korjaamaan vian itsenäisesti 90 sekunnin aikana. Ei toimenpiteitä. Jos vika on olemassa vielä 90 sekunnin kuluttua, pumppu kytkeytyy pois toiminnasta kuivakäyntivaaran vuoksi.
	Pumppu kytkeytyy pois toiminnasta kuivakäyntivaaran vuoksi.	Imupuolella on vika. Korjaa vika ja paina lopuksi SET (asetus)-painiketta. Pumppu käynnistyy. Varo kuumaa vettä pumpun käynnistyessä uudelleen.
	Imupuolella on vuotoa.	Tarkista imuventtiili ja imuletku.
	Suodatinlasissa on vuotoa.	Tarkista suodatinlasin tiiviste, jälkikiristä suodatinlasi.
	Suodatintilan tyhjennysruuvissa on vuotoa.	Tarkista tyhjennysruuvien tiiviste, jälkikiristä tyhjennysruuvi.
	Letkun pää ei ole vedessä, vesisäiliö (esim. säiliö tai kaivo) on tyhjä. Pumppu imee ilmaa.	Imujohdon on oltava aina vähintään 30 cm vedenpinnan alapuolella.
	Suodatin on erittäin likainen.	Puhdista suodatin.
	Imupuolen tukos.	Poista imualueella oleva lika.
	Läpivirtaus on alle 300 l/h.	Lisää läpivirtausta.
	Pumppu on kytkeytynyt useasti päälle ja pois päältä ilman, että on otettu vettä. ⇒ <i>Pumppu kytkeytyy pois toiminnasta kuivakäyntivaaran vuoksi.</i>	Painepuolella on vika, esim. vuotoa. Järjestelmän paineenlaskuun vaikuttavat myös vesihanan ja vessojen pienetkin vuodot. Tarkista painejohdin ja vettä kuluttavat laitteet vuotojen varalta. Tarkista ja puhdista suodatintilan takaiskuventtiili (18). Paina vian korjaamisen jälkeen SET (asetus)-painiketta – pumppu käynnistyy uudelleen. Varo kuumaa vettä pumpun käynnistyessä uudelleen.



Käännä asiakaspalvelun puoleen, ellei onnistu poistamaan häiriötä.

HÄVITTÄMINEN



Älä hävitä käytöstä poistettuja laitteita, paristoja tai akkuja talousjätteen mukana!

Pakkaus, laite ja lisävarusteet on valmistettu kierrätyskelpoisista materiaaleista ja ne on hävitettävä määräysten mukaisesti.

TAKUU

Korvaamme kaikki laitteen materiaali- tai valmistusvirheet lainmukaisen kanneajan puitteissa joko korjaamalla laitteen tai toimittamalla varaosia, valintamme mukaan. Kanneaika määräytyy sen maan lainsäädännön mukaan, jossa laite on ostettu.

Takuu on voimassa, mikäli seuraavat ehdot on täy- Takuu raukeaa seuraavissa tapauksissa:
tetty:

- Laitteen asianmukainen käsittely
- Käyttöohjeen noudattaminen
- Alkuperäisten varaosien käyttäminen
- Laitetta on yritetty korjata
- Laitteeseen on tehty teknisiä muutoksia
- Laitetta ei ole käytetty määräysten mukaisesti (esim. ammattimainen tai kunnallinen käyttö)

Takuu ei kata seuraavia tapauksia:

- Maalivauriot, jotka johtuvat normaalista kulumisesta
- Kuluvat osat, jotka on merkitty varaosaluettelossa merkinnällä [xxx xxx (x)]
- Polttomootorit – niitä koskevat vastavien moottorin valmistajien erilliset takuuehdot

Takuuaika alkaa päivästä, jolloin laitteen ensimmäisen ostaja on hankkinut laitteen. Alkuperäisen ostokuitin päivämäärä määrittää takuun alkamispäivän. Käännä takuutapauksessa laitteen jälleenmyyjän tai läheisimmän valtuutetun edustajan puoleen. Ota tämä takuutodistus ja kaupan yhteydessä saamasi kuitti mukaan. Edellä mainitut takuuehdot eivät rajoita asiakkaan lainmukaisia oikeuksia, jotka on mainittu asiakasmukaisissa kansallisissa laeissa.

EY-VAATIMUSTENMUKAISUUSVAKUUTUS

Vakuutamme, että mainittu tuote vastaa suunnittelultaan ja rakenteeltaan yhdenmukaistettuja EU-direktiivejä, EU-turvallisuus- ja terveysvaatimuksia ja tuotekohtaisia vaatimuksia.

Tuote

Vesiautomaatti

Sarjanumero

G3043045

Tyyppi

HWA 4000 comfort

HWA 4500 comfort

HWA 6000/5 Premium

Valmistaja

AL-KO Geräte GmbH

Ichenhauser Str. 14

D-89359 Kötz

Valtuutettu

Andreas Hedrich

Ichenhauser Str. 14

D-89359 Kötz

EU-direktiivit

2014/35/EU

2014/30/EU

2000/14/EU (13)

2011/65/EU

Yhdenmukaistetut standardit

EN 60335-1:2012

EN 60335-2-41:2012

EN 62233:2008

EN 55014-1:2012

EN 55014-2:2016

EN 61000-3-2:2014

EN 61000-3-3:2014

Kötz, 19.01.2016

Äänitehotaso

EN ISO 3744

HWA 4000 comfort

mitattu: 80 dB(A)

taattu: 82 dB(A)

HWA 4500 comfort

mitattu: 81 dB(A)

taattu: 83 dB(A)

HWA 6000/5 Premium

mitattu: 73 dB(A)

taattu: 75 (dB(A)



A handwritten signature in black ink, appearing to read 'Wolfgang Hergeth'.

Wolfgang Hergeth
Managing Director

Vaatimustenmukaisuuden arviointi

2000/14/EY liite V

TÕLGE ORIGINAALKASUTUSJUHENDIST

Sisukord

Käsiraamat.....	146
Tootekirjeldus.....	146
Tarnitav varustus.....	147
Ohutusjuhised.....	147
Kokkupanek.....	147
Commissioning.....	148
Hooldus ja korrashoid.....	149
Ladustamine.....	150
Näidiku näidud.....	150
Abi tõrgete korral.....	151
Käitlemine.....	152
Garantii.....	153
EÜ vastavusdeklaratsioon.....	154

KÄSIRAAMAT

- Enne seadme kasutuselevõttu lugege läbi käesolev dokumentatsioon. See on turvalise töötamise ja seadme häireteta käsitsemise eelduseks.
- Järgige käesolevas dokumentatsioonis ning seadmel olevaid ohutusjuhiseid ning hoiatusi.
- Käesolev dokumentatsioon on kirjeldatava toote lahutamatu osa ning tuleb toote väljastamisel ostjale üle anda.

Tähiste selgitus



TÄHELEPANU!

Kui järgite neid hoiatusjuhiseid korrektselt, vältite inimeste vigastamist ja/või objektide kahjustamist.



Spetsiaalne juhised paremini arusaamiseks ja käsitsemiseks.

TOOTEKIRJELDUS

Selles dokumendis kirjeldatakse erinevaid seadmemudeleid. Tehke oma mudel kindlaks tüübisildi järgi.

Toote ülevaade

Veeautomaat (joonis A - E)

1	läbipaistva kaanega filter
---	----------------------------

2	pumba korpus
3	täiteava kork
4	pumba väljund/surveühendus
5	mootori korpus
6	Nõruta pistikud
7	pumba sisend/imiühendus
8	survetoru
9	veekraan
10	nurgaga nippel
11	tihend
12	ühendusnippel
13	tihend
14	imitoru
15	filtrivõti
16	filtri tihend
17	filter
18	tagasilöögiklapp
19	tagasilöögiklapi tihend
20	corpuse tihend
21	keermega nippel
22	tihend
23	mõõteseadme ujuk
24	näidik
25	režiimiklahv MODE
26	seadistusklahv SET

Eesmärgipärane kasutamine

Seade on ette nähtud eraviisiliseks kasutamiseks majas ja aias ning sobib üksnes puhta vee ja vihmavee pumpamiseks.

Sobivad kasutusalaad:

- aia ja krundi kastmiseks,
- maja veevarustuseks,
- veesurve suurendamiseks.



Veesurve suurendamisel tuleb pidada kinni kohalikest eeskirjadest. Täpsema teabe saamiseks pöörduge santehniku poole.

Väärkasutus

Hüdrofooriga veeautomaadiga ei tohi pumbata:

- liiva sisaldavat, soolast või reovett, mis sisaldab tekstiili- ja paberijäätmey,
- agressiivseid, söövitavaid, plahvatusohtlikke või gaasilisi kemikaale või vedelikke,
- vedelikke, mille temperatuur on üle 35 °C.



Seadet ei tohi kasutada vee pumpamiseks toiduainete või jookide tarbeks.

Seade ei ole sobiv pikaajaliseks kasutamiseks.

TARNITAV VARUSTUS

Seade tarnitakse kasutusvalmis olekus koos filtrikaanevõtme, nurgaga nipli ja kasutusjuhendiga.

Talitus

Kirjeldatud seade on automaatselt töötav pump. Pump lülitub rõhust sõltuvalt sisse ja välja (vt tehnilisi andmeid). Kui avatakse eemalduskoht, imeb pump vett pumba sisendi (7) kaudu sisse ja pumpab selle surveühenduse (4) kaudu eemalduskohta.

Pump lülitub umbes 20 sekundit pärast eemalduskoha sulgemist automaatselt välja.

Ülekuumenemiskaitse

Seade on varustatud ülekuumenemiskaitsemega, mis seiskab mootori ülekuumenemise korral. Umbes 15–20-minutilise jahtumisaja järel lülitub pump uuesti automaatselt sisse.

Kuivalt käitamise kaitse

Seadmel on kuivalt töötamise kaitse. Kuivalt töötamise kaitse lülitab pumba umbes 90 sekundi pärast välja, kui vett sisse ei imeta või kui imitoru on kahjustatud.

Rõhuandur

Seade on varustatud rõhuanduriga. Selle anduri abil lülitub pump automaatselt välja ja sisse.

Ekraani kuva

Tööolekute ja veateadete kuvamiseks on seadmel näidik (*joon E -24*). Klahviga MODE (*E -25*) saab valida erinevaid seadistusi ja näite ning klahviga SET (*-26*) kinnitada.

OHUTUSJUHISED



TÄHELEPANU! Vigastuste oht!

Seadet ja pikendusjuhet tohib kasutada ainult laitmatu tehnilises seisukorras! Kahjustatud seadmeid ei tohi kasutusele võtta.

Ohutus- ja kaitseseadiseid ei tohi desaktiveerida!

- Seadet ei tohi kasutada lapsed ja isikud, kes pole kasutusjuhendiga tutvunud.
- Seadet ei tohi tõsta, transportida ega kinnitada elektrijuhmest.
- Seadme omavoliline muutmine või ümberehitamine on keelatud.

Elektriohutus



ETTEVAATUST!

Oht pinge all olevate osade puudutamisel.

Pikendusjuhtme kahjustamise või läbilõikamise korral tuleb pistik kohe pistikupeasast välja tõmmata. Soovitatav on kasutada elektrihenduseks FI-kaitseüliliit nimirikkevooluga < 30 mA.

- Kui inimesed on basseinis või aiatiigis, ei tohi pumba kasutada.
- Maja võrgupinge peab ühtima seadme tehnilistes andmetes täpsustatud võrgupingega, muu pingega ei tohi kasutada.
- Seadet tohib kasutada elektripaigaldises ainult standardi DIN/VDE 0100, osa 737, 738 ja 702 nõuete kohaselt. Kaitseks tuleb paigaldada 10 A kaitseüliliit ja 10/30 mA nimivooluga rikkevoolu kaitseüliliit.
- Kasutada tohib ainult pikendusjuhtmeid, mis on ette nähtud õues kasutamiseks, ristlõige vähemalt 1,5 mm². Kaablitrumilil olev kaabel tuleb alati täielikult lahti kerida.
- Kahju saanud või murdunud pikendusjuhtmeid ei tohi kasutada.
 - ⇒ *Kontrollige pikendusjuhtme seisundit enne igat kasutuskorda.*

KOKKUPANEK



TÄHELEPANU!

Seade ei tööta nõuetekohaselt, kui eemalduskoht asub seadmest 15 m kõrgemal.

Seadme paigaldamine

1. Valmistage ette tasane ja kõva paigaldamis-koht.
2. Pange seade horisontaalasendisse nii, et poleks seadme ülejutusosht.
 - ⇒ *Seade peab olema kaitstud vihma ja otseste veejuga eest.*



Igapäevase kasutamise puhul (automaatne käitamine) tuleb võtta kasutusele sobivad ettevaatusabinõud, et vältida olukorra tekkimist, kus seadme rikke tõttu ujutatakse üle siseruumid.

Imemistoru ühendamine

1. Valige imemistoru (*jn B -14*) pikkus nii, et hüdrofooriga veeautomaat ei saaks tühjalt töötada. Imemistoru peab olema alati vähemalt 30 cm allpool veepinda.
2. Ühendage imemistoru. Ühendamisel jälgige, et toru saab kõvasti kinni keeratud ilma keeret kahjustamata.
 - ⇒ *Soovitame paigaldada pumba sissevõtuava (jn A -7). külge painduva toru. Nii ei avalda torud hüdrofooriga veeautomaadile mehaanilist tõuke- või tõmbejõudu.*
3. Imemistoru tuleb alati paigaldada tõusvalt.



Kui imemiskõrgus on üle 4 m, tuleb paigaldada imemisvoolik, mille läbimõõt on üle 1 tolli. Soovitame kasutada imemisvoolikuga, imemisfiltriga ja tagasilöögiklapiga AL-KO imemisvarustust. Küsige oma edasimüüjalt.

Survetoru paigaldamine

1. Keerake liitmik (*jn B-12*) koos rõngastihendiga (*jn B-13*) pumba väljalaskeavasse (*jn A-4*).
2. Keerake nurkliitmik (*jn B-10*) koos tihendiga (*jn B-11*) liitmiku (*jn B-12*) külge ja keerake nurkliitmik soovitud suunda.
3. Ühendage survetoru (*jn B-8*) nurkliitmiku (*jn B-10*) külge.

COMMISSIONING



Esimesel kasutamisel kuvatakse näidikule (*joon E -24*) kogu teave inglise keeles. Valige soovitud keel klahviga MODE (-25) ja klahviga SET (-26) kinnitage.

Seadme täitmine



TÄHELEPANU!

Kuivalt käitamine hävitab pumba! Pump peab olema enne igat kasutuselevõttu ülevoolamiseni veega täidetud, et pump saaks kohe imema hakata.

1. Avage täiteava kork (*joon A -3*) filtrivõtmega.
2. Täitke pumba täitmiskruvi kaudu veega kuni pumba kere peal oleva märgini.
3. Keerake täitmiskruvi tagasi sisse.



Imemisaja lühendamiseks täitke imemisvoolik enne ühendamist veega.

Seadme esmakordne kasutuselevõtt

1. Avage survetorus olev sulgur (klapp, pihusti, veekraan).
2. Pange ühendusjuhtme võrgupistik pistikupessa.
 - ⇒ *Pump hakkab pumpama.*
3. Kui väljuvas vees ei ole enam õhku, sulgege survetoru sulgur.
 - ⇒ *Ilma läbivooluta lülitub pump pärast rõhu taastumist automaatselt välja.*
 - ⇒ *Veeautomaat on töövalmis. Näidikul kuvatakse teksti AUTO O ja FLOW O.*

Käitamine

1. Võtke seade kasutusele nagu kirjeldatud (seadme esmakordne kasutuselevõtt).
 - ⇒ *Veeautomaat on elektrooniliselt reguleeritud ja töötab pärast esmakordset kasutuselevõttu täisautomaatselt.*
2. Pump lülitub sisse, kui survepoolel vett välja lastakse. Näidikul kuvatakse teksti ON X ja PRESSURE ning hetkerõhku.



Kui pärast 20 sekundit imitoru kaudu veel vett ei imeta, lülitub pump kontrollrežiimi. Seejuures töötab pump edasi ja näidikul on tekst CHECK SUCTION SIDE.



Kui pärast umbes 90 sekundi möödumist ei hakata ikka veel vett imitoru (*joon B -14*) kaudu imema, lülitub kuivalt töötamise kaitse pumba välja ning näidikul kuvatakse tekst ALARM ja SUCTION SIDE. Veaoatsing ja vigade kõrvaldamine, vt "Abi tõrgete korral".



Kui pump on sageli sisse ja välja lülitunud, kuigi vee väljalaskmist ei toimu, lülitub pump ülekuumenemise eest kaitsmiseks välja ning näidikul kuvatakse tekst ALARM ja PRESSURE SIDE. Vigade põhjused ja vigade kõrvaldamine, vt "Abi tõrgete korral".

Pumba väljalülitamine

1. Tõmmake võrgupistik pistikupesast välja.
2. Sulgege survetorus olevad sulgurid (klapid, pihustid, veekraanid).



ETTEVAATUST!

Vigastamisoht tulise vee tõttu

Pikemal käitamisel suletud survepoollega (> 10 min) võib pumbas oleva vee temperatuur tõusta ja vesi võib kontrollimatult välja paiskuda. Lahutage seade võrgust ning laske pumbal ja veel maha jahtuda. Seadme tohib uuesti kasutusele võtta alles pärast kõikide defektide kõrvaldamist.

Vigastamisoht tulise vee tõttu esineb, kui:

- seade pole nõuetekohaselt paigaldatud,
- survepool on suletud,
- imemistorus on liiga vähe vett või
- rõhulüliti on defektnine.

Tegutsemine

1. Lahutage seade võrgust ning laske pumbal ja veel maha jahtuda.
2. Kontrollige seadet, veesüsteemi ja veetaset.
3. Seadme tohib uuesti kasutusele võtta alles pärast kõikide defektide kõrvaldamist.

HOOLDUS JA KORRASHOID



TÄHELEPANU!

Enne hooldustööde algust tuleb pump vooluvõrgust lahutada. Tõmmake pistik pistikupesast välja.

Loputage pump

Kui pumbaga on pumbatud kloori sisaldavat basseini vett või vedelikke, millest jäävad pumba jääd, tuleb pump puhta veega läbi loputada.

Filtri puhastamine

1. Keerake tühjendusavast välja filtriruumi tühjenduskrui (*jn A-6*), laske filtriruumi tühjaks ja sulgege tühjendusava uuesti.
2. Keerake filtri läbipaistev kaas (*jn A-1*) filtrivõtme (*jn C-15/D*) lahti.
3. Võtke filter (*jn C-16/C-17*) filtri kerest (*jn A-2*) välja ja loputage seda jooksva vee all.
4. Puhastage filtri kere ja filtri läbipaistev kaas.
5. Enne filtri tagasipanemist kontrollige filtri tihendeid (*jn C-16*) ja kere tihendit (*jn C-20*) kahjustuste suhtes, vajadusel vahetage välja.
6. Pange filter tagasi, keerake peale filtri läbipaistev kate ja keerake see filtrivõtme (*jn C-15/D*) kinniks.

Tagasilöögiventili puhastamine

1. Võtke filter välja ja pange tagasi (*vt jaotis „Filtri puhastamine“*).
2. Keerake tagasilöögiventil (*jn C-18*) välja ja loputage seda jooksva vee all.
3. Vajadusel vahetage tihend (*jn C-19*) välja.
4. Pange tagasilöögiventil tagasi.

Ujuk

1. Keerake survetoru (*joon B-8*) nurgaga nipli (*joon B-10*) ja ühendusnipliga (*joon B-12*) välja.
2. Keerake sissekeeratav liitmik (*jn D-21*) koos tihendiga (*jn D-22*) välja. Jätke meelde, misspidi ujuk (*jn D-23*) on paigaldatud. Tõmmake ujuk välja ja puhastage see.
3. Pange ujuk tagasi, jälgige paigaldamisasendit (*jn D*).

Ummistuste kõrvaldamine

1. Lahutage seade võrgust ja kindlustage see taassisselülitamise eest.
2. Võtke imemisvoolik pumba sissevõtuava küljest ära.
3. Ühendage survevoolik veetorustiku külge.
4. Laske veel läbi pumba kere voolata, kuni ummistus on kõrvaldatud.
5. Lülitage pump korraks sisse, et kontrollida, kas see pöörleb vabalt.
6. Võtke seade uuesti kasutusele, nagu juhendis kirjeldatud.

LADUSTAMINE



Kui esineb jäätumisoht, tuleb süsteem täielikult veest tühjaks lasta (pump, torud, veepaak ja filtriruum).

1. Laske imemis- (*jn B-14*) ja survetoru (*jn B-8*) veest tühjaks.
2. Keerake filtriruumi tühjenduskrui (*jn A -6/A-6a*) lahti ja laske veel pumbast välja voolata.
3. Keerake tühjenduskrui (*jn A-6/A-6a*) tagasi sisse ja ladustage pump, torud ja veepaak kohta, kus need on kaitstud jäätumise eest.

NÄIDIKU NÄIDUD

- Esmakordsel kasutuselevõtul on näidikul kogu teave inglise keeles.
- Kõiki funktsioone saab avada klahviga MODE. Avatud näite/funktsioone saab kinnitada klahviga SET.



Näidiku teisel real kuvatav teave on osaliselt jooksev tekst, mis jookseb pideva teabena.

Tavakäitus ja lisafunktsioonid

Keele seadistamine

Näidiku näidud	Lülitusolek	Funktsioon / meetmed
	Pump töötab või pump välja lülitatud	Vajutage klahvi MODE kauem kui 3 sekundit, käitaja keel on aktiveeritud. Vahetage käitaja keelt klahvi MODE (30) vajutamisega. Kinnitage uus käitaja keel klahviga SET.

Seadme esmakordne kasutuselevõtt

Näidiku näidud	Lülitusolek	Funktsioon / meetmed
	Pump on töövalmis	Vee väljalaskmisel hakkab pump automaatselt tööle.

Pump töötab tavarežiimis.

Näidiku näidud	Lülitusolek	Funktsioon / meetmed
	Pump on sisse lülitatud ja pumpab vett. ⇒ Kuvatakse rõhku.	
	Pump on sisse lülitatud ja pumpab vett. ⇒ Kuvatakse rõhku.	

Pöörlev X näidu ON taga näitab, et pump on SISSE lülitatud.

Pump on automaatrežiimis, ei pumpa		
Näidiku näidud	Lülitusolek	Funktsioon / meetmed
	Pump on sisse lülitatud, kuid ei pumpa vett. ⇒ <i>Läbivool puudub, kuvatakse näitu 0 l/h.</i>	Survetoru avamisel (klapid, pihustid, veekraan vms) hakkab pump automaatselt tööle.
	Pump on sisse lülitatud, kuid ei pumpa vett. ⇒ <i>Kuvatakse rõhku.</i>	Survetoru avamisel (klapid, pihustid, veekraan vms) hakkab pump automaatselt tööle.

0 näidu AUTO taga näitab, et pump on välja lülitatud.

Pumbatavate koguste kuvamine		
Järgmist teavet saab kuvada klahvi MODE vajutamiselega nii töötamise ajal (ON) kui ka olekus AUTO.		
Näidiku näidud	Lülitusolek	Funktsioon / meetmed
	⇒ <i>Seni pumbatud veehulga näit.</i>	
	⇒ <i>Seni pumbatud osalise veehulga näit.</i>	Nullimiseks vajutage klahvi SET.

Rõhu, läbivoolu ja pumbatavate koguste kuvade vahel vahetamiseks vajutage klahvi MODE.



ABI TÕRGETE KORRAL



ETTEVAATUST!

Tõrgete kõrvaldamiseks tõmmake võrgupistik enne kõiki töid välja. Elektrisüsteemi vead laske kõrvaldada elektrikul.

Tõrge	Põhjus	Kõrvaldamine
Pumba mootor ei tööta.	Võrgupinge puudub.	Kontrollige kaitsmeid ja elektrivoolu olemasolu.
	Rõhk ja läbivool on väljaspool tavaväärtusi, kuid pump töötab edasi.	Teade ilmub 20 sekundi pärast. Pump püüab 90 sekundi jooksul viga ise kõrvaldada. Meetmed ei ole vajalikud. Kui viga on pärast 90 sekundi möödumist alles, lülitab kuivalt töötamise kaitse pumba välja.

Tõrge	Põhjus	Kõrvaldamine
 <p>ALARM VEE JUURDE 0,0 BAR</p> <p>MODE SET</p>	Kuivalt töötamise kaitse lülitatakse pumba välja.	Impiioleel on viga. Pärast vea kõrvaldamist kinnitage klahviga SET. Siis töötab pump jälle. Hoidke end pumba uuesti tööle hakkamisel kuuma vee eest.
	Leke impiioleel.	Kontrollige imiklappi ja -voolikut.
	Leke filtriklaasi juures.	Kontrollige filtriklaasi tihendit, keerake filtriklaasi uuesti kinni.
	Leke filtriruumi väljalaskekrui juures.	Kontrollige väljalaskekrui, keerake väljalaskekrui uuesti kinni.
	Voolikuots ei ole vees, vee-mahuti (nt tsistern või kaev) on tühi. Pump imeb õhku.	Imitoru peab olema alati vähemalt 30 cm allpool veepinda.
	Filter on tugevasti määrdunud.	Puhastage filter.
	Impiioleel on ummistus.	Eemaldage mustus imemispirkonnast.
Läbivool on väiksem kui 300 l/h.	Suurendage läbivoolu.	
 <p>ALARM KONTROLLI 1,5 BAR</p> <p>MODE SET</p>	<p>Pump on sageli sisse ja välja lülitunud, kuigi vett ei lasta välja.</p> <p>⇒ Ülekuumenemiskaitse lülitatakse pumba välja.</p>	<p>Survepool on viga, nt leke.</p> <p>Ka väikesed lekked veekraanide juures ja tualettides põhjustavad süsteemis rõhulan-guse.</p> <p>Kontrollige survetoru ja tarbijaid lekete suhtes.</p> <p>Kontrollige ja puhastage filtriruumis asuv tagasilöögiklapp (18).</p> <p>Pärast vea kõrvaldamist kinnitage klahviga SET - pump hakkab siis jälle töötama.</p> <p>Hoidke end pumba uuesti tööle hakkamisel kuuma vee eest!</p>



Tõrgete puhul, mida ei ole võimalik kõrvaldada, pöörduge meie pädeva klienditeeninduse poole.

KÄITLEMINE



Kasutuskõlbmatuid seadmeid, patareisid või akusid ei tohi ära visata koos majapidamisprügiga.

Pakend, seade ja lisatarvikud on valmisstatud materjalidest, mida on võimalik ringlusse võtta ja neid tuleb sellest lähtuvalt käidelda.

GARANTII

Võimalikud materjali- ja tootmisvead kõrvaldamine seadusega kehtestatud garantiiaja jooksul omal va-
likul kas remondi või seadme asendamise teel. Garantii pikkus sõltub konkreetsest riigist, kust seade
osteti.

Meie garantii kehtib ainult järgmistel tingimustel

- seadme nõuetekohasel kasutamisel
- kasutusjuhendi järgimisel
- originaalvaruosade kasutamisel

Garantii kaotab kehtivuse järgmisel juhul:

- seadme omavolilisel remontimisel
- seadme tehnilise modifitseerimise korral
- mitteotstarbekohane kasutamine (nt tööstusli-
kul või kommertseesmärgil kasutamine)

Garantii ei kata:

- värvikahjustusi, mis tekivad normaalse kulumise käigus
- kuluvatele osadele, mis on varuosade kaardil tähistatud raamiga [xxx xxx (x)]
- sisepõlemismootorite jaoks kehtivad eraldi vastavate mootoritootjate garantiitingimused

Garantii algab seadme ostmise kuupäeval esimese lõppkasutaja poolt. Loeb originaalostutšekil olev ku-
upäev. Garantiijuhtumi korral pöörduge selle garantiisertifikaadi ja ostutšekiga oma edasimüüja poole
või lähimasse volitatud klienditeenindusse. See garantii ei mõjuta ostja seaduslikku nõudeõigust müüja
suhtes.

EÜ VASTAVUSDEKLARATSIOON

Käesolevaga deklareerime, et see toode vastab meie poolt turule toodud kujul ELi harmoneeritud direktiivide, ELi ohutusstandardite ja tootespetsiifiliste standardite nõuetele.

Toode

Veeautomaat

Seerianumber

G3043045

Tüüp

HWA 4000 comfort

HWA 4500 comfort

HWA 6000/5 Premium

Tootja

AL-KO Geräte GmbH

Ichenhauser Str. 14

D-89359 Kötz

Volitatud isik

Andreas Hedrich

Ichenhauser Str. 14

D-89359 Kötz

ELi direktiivid

2014/35/EU

2014/30/EU

2000/14/EU (13)

2011/65/EU

Harmoneeritud standardid

EN 60335-1:2012

EN 60335-2-41:2012

EN 62233:2008

EN 55014-1:2012

EN 55014-2:2016

EN 61000-3-2:2014

EN 61000-3-3:2014

Kötzis, 19.01.2016

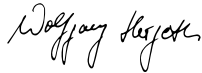

Wolfgang Hergeth
tegevdirektor

Müravõimsuse tase

EN ISO 3744

HWA 4000 comfort

mõõdetud: 80 dB (A)

garanteeritud: 82 dB (A)

HWA 4500 comfort

mõõdetud: 81 dB (A)

garanteeritud: 83 dB (A)

HWA 6000/5 Premium

mõõdetud: 73 dB (A)

garanteeritud: 75 dB(A)



2015

Vastavushinnang

2000 /14/EÜ, lisa V

ORIGINALIOS INSTRUKCIJOS VERTIMAS

Turinys

Prie šio vadovo.....	155
Gaminio aprašymas.....	155
Komplektas.....	156
Saugos patarimai.....	156
Montavimas.....	157
Eksplotacijos pradžia.....	157
Aptarnavimas ir priežiūra.....	158
Sandėliavimas.....	159
Ekranas.....	159
Pagalba atsiradus sutrikimams.....	161
Šalinimas.....	162
Garantija.....	162
EB atitikties deklaracija.....	163

PRIE ŠIO VADOVO

- Prieš pradėdami naudoti įrenginį, perskaitykite šį dokumentą. Tai būtina siekiant užtikrinti saugų darbą ir išvengti gedimų.
- Laikykitės šiame dokumente ir ant įrenginio esančių saugos nuorodų bei įspėjimų.
- Šis dokumentas yra neatskiriama aprašyto produkto sudėtinė dalis ir parduodant turi būti perduodamas pirkėjui.

Ženklų paaiškinimas



PRANEŠIMAS!

Nepaisant šių įspėjimų, galima sužaloti asmenis ir sugadinti materialinį turtą.



Specialios nuorodos geresniam supratimui ir saugesniam darbui užtikrinti.

GAMINIO APRAŠYMAS

Šioje dokumentacijoje aprašomi įvairūs prietaisų modeliai. Identifikuokite savo modelį pagal specifikacijų lentelę.

Gaminio apžvalga

Buitinis vandens tiekimo prietaisas (A–E pav.)

1	Permatomas filtro dangtelis
---	-----------------------------

2	Siurblio korpusas
3	Pildymo varžtas
4	Siurblio išėjimas / slėginės linijos jungtis
5	Variklio korpusas
6	Nusausinkite kištukai
7	Siurblio įėjimas / siurbiamosios linijos jungtis
8	Slėginė linija
9	Vandens čiaupas
10	Alkūninė įmova
11	Sandariklis
12	Jungiamoji įmova
13	Sandariklis
14	Siurbiamoji linija
15	Filtro raktas
16	Filtro sandariklis
17	Filtrai
18	Atbulinis vožtuvas
19	Atbulinio vožtuvo sandariklis
20	Korpuso sandariklis
21	Įsukamoji įmova
22	Sandariklis
23	Matavimo bloko plūdė
24	Ekranas
25	MODE mygtukas
26	SET mygtukas

Naudojimas pagal paskirtį

Prietaisas skirtas privačiam naudojimui name bei sode ir tinka tik švariam ir lietaus vandeniui tiekti.

Jis tinka:

- sodo ir sklypo plotams drėkinti
- vandeniui name tiekti
- vandentiekio slėgiui padidinti



Didinant vandentiekio slėgį, reikia atsižvelgti į vietinius reglamentus. Dėl informacijos kreipkitės į savo santechnikos specialistą.

Galimi netinkamo naudojimo atvejai

Buitinio vandens tiekimo stotelė nėra tinkama tiekti:

- smėliuotą vandenį, sūrų vandenį ir nuotekas, kuriose yra tekstilės ir popieriaus
- agresyvias, ėsdinančias, sprogias arba graužiančias chemines medžiagas ar skysčius
- skysčius, kurių temperatūra didesnė nei 35 °C



Prietaisą draudžiama naudoti maisto produktams ar gėrimams skirtam vandeniui tiekti.

Nuolatiniam naudojimui prietaisas nėra tinkamas.

KOMPLEKTAS

Prietaisas pateikiamas paruoštas darbui, su filtro dangtelio raktu, alkūnine įmova ir eksploatacijos instrukcija.

Veikimas

Aprašyto prietaiso atveju kalbama apie automatiškai dirbantį siurbį. Siurblys įsijungia ir išsijungia atsižvelgdamas į slėgį (žr. techninius duomenis). Atidarius ėmimo vietą siurblys vandenį siurbia per siurblio įvesties angą (7) ir jį per slėginės linijos jungtį (4) tiekia į ėmimo vietą.

Praėjus maždaug 20 s po ėmimo vietos uždarymo siurblys automatiškai išsijungia.

Šiluminė apsauga

Įrenginys turi šiluminės apsaugos relę, kuri išjungia variklį esant perkaitimui. Po maždaug 15–20 minučių atvėsimos fazės siurblys vėl automatiškai įsijungia.

Apsauga nuo sausosios eigos

Prietaisas turi apsaugą nuo sausosios eigos. Apsauga nuo sausosios eigos išjungia siurbį maždaug po 90 sekundžių, jei neišsiurbiamas vanduo arba pažeista siurbiamoji linija.

Slėgio jutiklis

Prietaisas turi slėgio jutiklį. Pagal šį jutiklį siurblys automatiškai išjungiamas ir įjungiamas.

Ekrano rodmuo

Prietaisas turi ekraną, skirtą rodyti eksploataavimo būsenas ir klaidų pranešimus. (E -24 pav.) darbinėms būsenoms ir gedimų pranešimams rodyti. MODE mygtuku (E -25) galima pasirinkti įvairius nuostatus ir rodmenis ir juos SET mygtuku (-26) patvirtinti.

SAUGOS PATARIMAI



PRANEŠIMAS!

Pavojus susižaloti!

Prietaisas ir ilginamasis laidas turi būti naudojami tik techniškai tvarkingi! Draudžiama eksploatuoti pažeistus prietaisus.

Saugumo ir apsaugos įtaisai neturi būti sugedę!

- Vaikams arba asmenims, neskaiciusiems eksploatacijos instrukcijos, įrenginį naudoti draudžiama.
- Įrenginio niekada nekelkite, netransportuoti ir netvirtinkite už jungiamojo kabelio.
- Savavališki įrenginio pakeitimai ar pertvarkymai draudžiami.

Elektros sauga



DĖMESIO!

Pavojus pailietus įtampingas dalis!

Nedelsdami atjunkite kištuką nuo tinklo, jei ilginamasis kabelis buvo pažeistas arba trūko! Rekomenduojame prijungti per liekamosios srovės įtaisą, kurio vardinė nebalanso srovė < 30 mA.

- Jei baseine arba sodo tvenkinyje yra žmonių, siurblio naudoti negalima.
- Namo tinklo įtampa turi sutapti su tinklo įtampos duomenimis, pateikiamais techniniuose duomenyse, – nenaudokite jokios kitos maitinimo įtampos.
- Įrenginį leidžiama eksploatuoti tik prie elektros įrangos pagal DIN/VDE 0100, 737, 738 ir 702 dalis. Apsaugai reikia įrengti 10 A linijos apsauginį išjungiklį bei liekamosios srovės apsauginį įtaisą, kurio vardinė nebalanso srovė 10/30 mA.
- Naudokite tik tokius ilginamuosius kabelius, kurie yra numatyti naudoti atvira ore – mažiausias skerspjūvis 1,5 mm². Kabelių būgnus visada iki galo išvyniokite.

- Pažeistus ar trūkinėjančius ilginamuosius kabelius naudoti draudžiama.
 - ⇒ *Kiekvieną kartą prieš paleisdami patikrinkite ilginamojo kabelio būklę.*

MONTAVIMAS



PRANEŠIMAS!

Prietaisas veikia netinkamai, jeigu ėmimo vieta yra 15 m aukščiau už prietaisą.

Įrenginio pastatymas

1. Paruoškite lygią ir tvirtą pastatymo vietą.
2. Pastatykite įrenginį horizontaliai ir taip, kad būtų apsaugotas nuo apšėmimo.
 - ⇒ *Įrenginys turi būti apsaugotas nuo lietaus ir tiesioginės vandens srovės.*



Per kasdienę eksploataciją (automatiniu režimu) turite tinkamomis priemonėmis apsaugoti, kad įrenginio sutrikimai nekiltų dėl patalpų apšėmimo.

Siurbiamosios linijos prijungimas

1. Pasirinkite tokį siurbiamosios linijos (B -14 pav.) ilgį, kad buitinio vandens tiekimo stotelė negalėtų veikti sausąja eiga. Siurbiamoji linija visada turi būti bent 30 cm žemiau vandens paviršiaus.
2. Prijunkite siurbiamąją liniją. Nepažeisdami sriegio užtikrinkite sandarią jungtį.
 - ⇒ *Rekomenduojame montuoti lanksčias linijas prie siurblio įėjimo (A -7 pav.). Taip buitinio vandens tiekimo stotelės negalės veikti mechaninis spaudimas arba tempimas.*
3. Siurbiamąją liniją visuomet tieskite taip, kad ji kiltų į viršų.



Jei siurbimo aukštis yra didesnis kaip 4 m, reikia sumontuoti siurbiamąją žarną, kurios skersmuo didesnis kaip 1". Rekomenduojame naudoti AL-KO siurbimo komplektą su siurbiamąja žarna, siurbiamuoju sieteliu ir grįžtamąsios tėkmės blokatoriumi. Teiraukitės savo specializuoto prekybininko.

Slėginės linijos montavimas

1. Įsukite jungiamąją įmovą (B -12 pav.) su apvaliuoju sandarinimo žiedu (B -13 pav.) į siurblio išėjimą (A -4 pav.).
2. Prisukite alkūninę įmovą (B -10 pav.) su sandarikliu (B -11 pav.) ant jungiamosios įmos (B -12 pav.) ir pasukite alkūninę įmovą pagaidaujama kryptimi.
3. Pritvirtinkite slėginę liniją (B -8 pav.) prie alkūninės įmos (B -10 pav.).

EKSPLOATACIJOS PRADŽIA



Per pirmąjį paleidimą ekrane (E -24 pav.) pasirodo visa informacija anglų kalba. Pageidaujamą kalbą MODE mygtuku (-25) pasirinkite ir SET mygtuku (-26) patvirtinkite.

Prietaiso pildymas



PRANEŠIMAS!

Sausoji eiga siurbly sugadina! Prieš kiekvieną paleidimą siurblys turi būti pripildytas vandens iki nupiltuvo, kad galėtų iš karto siurbti.

1. Atidarykite pildymo varžtą (A -3 pav.) filtro raktu.
2. Per pildymo varžtą pilkite vandenį, kol bus pasiekta ant siurblio korpuso esanti žyma.
3. Vėl įsukite pildymo varžtus.



Norėdami patrupinti įsiurbimo laiką, siurbiamąją žarną prieš prisukdami pripildykite vandens.

Pirmasis prietaiso paleidimas į eksploataciją

1. Atidarykite slėginėje linijoje esantį uždorį (vožtuvą, purškimo antgalį, vandens čiaupą).
2. Įkiškite jungiamojo kabelio tinklo kištuką į kištukinį lizdą.
 - ⇒ *Siurblys pradeda tiekti.*
3. Kai ištekančiame vandenyje nebeliks oro, uždarykite slėginėje linijoje esantį uždorį.
 - ⇒ *Sumažinus slėgį prietaisas automatiškai išsijungia.*
 - ⇒ *Buitinio vandens tiekimo prietaisas parengtas darbu. Ekrane rodoma AUTO O ir FLOW O.*

Eksploatacija

1. Prietaisą paleiskite į eksploataciją, kaip aprašyta (pirmasis prietaiso paleidimas).

- ⇒ *Buitinio vandens tiekimo prietaisas reguliuojamas elektroniškai ir po pirmojo paleidimo j eksploataciją dirba visiškai automatiškai.*
2. Išpilant vandenį įsijungia siurblys. Ekране rodoma ON X ir PRESSURE bei faktinis slėgis.



Jeigu po 20 s per siurbimo liniją dar nesiurbiamas vanduo, įsijungia kontrolinis siurblio režimas. Tuo metu siurblys dirba toliau ir ekrane rodoma CHECK SUCTION SIDE.



Jei maždaug po 90 sekundžių per siurbiamąją liniją (*B-14 pav.*) dar nesiurbiamas vanduo, apsauga nuo sausios eigos išjungia siurbį ir ekrane rodoma ALARM ir SUCTION SIDE. Informacijos apie klaidų paiešką ir jų pašalinimą ieškokite „Pagalba atsiradus sutrikimams“.



Jeigu siurblys dažniau įsijungė ir išsijungė, nors nebuvo siurbiamas vanduo, siurblys išsijungė siekiant apsisaugoti nuo perkaitimo ir ekrane rodoma ALARM ir PRESSURE SIDE. Informacijos apie klaidų priežastis ir jų pašalinimą ieškokite „Pagalba atsiradus sutrikimams“.

Siurblio išjungimas

1. Ištraukite tinklo kištuką iš kištukinio lizdo.
2. Uždarykite slėginėje linijoje esančius uždarius (vožtuvus, purškimo antgalius, vandens čiaupą).



DĖMESIO!

Pavojus susižaloti dėl karšto vandens

Ilgiau veikiant priešais uždarytą slėgio pusę (>10 min.), vanduo siurblyje gali stipriai įkaisti ir nekontroliuojamai išsiveržti! Atjunkite įrenginį nuo tinklo ir leiskite siurbliui ir vandeniui atvėsti. Įrenginį vėl paleiskite tik pašalinę visus trūkumus!

Pavojus susižaloti dėl karšto vandens gali kilti:

- netinkamai įrengus
- uždarius slėgio pusę
- trūkstant vandens siurbiamojoje linijoje arba
- sugedus slėgio relei

Veiksmai

1. Atjunkite įrenginį nuo tinklo ir leiskite siurbliui ir vandeniui atvėsti.
2. Patikrinkite įrenginį, instaliaciją ir vandens lygį.
3. Įrenginį vėl paleiskite tik pašalinę visus trūkumus!

APTARNAVIMAS IR PRIEŽIŪRA



PRANEŠIMAS!

Prieš pradėdant bet kokius techninės priežiūros darbus, siurbį reikia atjungti nuo tinklo. Ištraukite tinklo kištuką iš kištukinio lizdo.

Siurblio skalavimas

Atlikus plaukimo baseino chloruoto vandens arba likučius paliekančių skysčių tiekimą siurbį reikia išskalauti švariu vandeniu.

Filtro valymas

1. Filtro kameros išleidimo varžtą (*A-6 pav.*) nusukite nuo ištuštinimo angos, ištuštinkite filtro kamerą ir vėl uždarykite ištuštinimo angą.
2. Permatomą filtro dangtelį (*A-1 pav.*) filtro raktu (*C-15/D pav.*) nusukite.
3. Filtrą (*C-16/C-17 pav.*) iš filtro korpuso (*A-2 pav.*) išimkite ir išvalykite tekančiu vandeniu.
4. Išvalykite filtro korpusą ir permatomą filtro dangtelį.
5. Prieš sumontuodami filtrą, patikrinkite, ar filtro sandarikliai (*C-16 pav.*) ir korpuso sandariklis (*C-20 pav.*) nėra pažeisti, esant reikalui pakeiskite.
6. Sumontuokite filtrą, prisukite permatomą filtro dangtelį ir filtro raktu priveržkite rankos stiprumu.

Atbulinio vožtuvo valymas

1. Išmontuokite ir sumontuokite filtrą (*žr. skirsnį „Filtro valymas“*).
2. Atbulinį vožtuvą (*C-18 pav.*) išsukite ir išvalykite tekančiu vandeniu.
3. Sandariklį (*C-19 pav.*) pagal poreikį pakeiskite.
4. Sumontuokite atbulinį vožtuvą.

Plūdė

1. Slėginė linija (*B -8 pav.*) su alkūnine įmova (*B -10 pav.*) ir jungiamąja įmova (*B -12 pav.*) išsukite.
2. Įsukamąją įmovą (*D -21 pav.*) su sandarikliu (*D -22 pav.*) išsukite. Plūdės montavimo padėtį (*D -23 pav.*) įsidėmkite. Ištraukite ir išvalykite plūdę.
3. Vėl sumontuokite plūdę – atsižvelkite į montavimo padėtį (*D - pav.*).

Užsikimšimų šalinimas

1. Atjunkite įrenginį nuo tinklo ir apsaugokite nuo įjungimo.
2. Pašalinkite siurbiamąją žarną nuo siurblio įėjimo angos.
3. Prijunkite slėginę žarną prie vandens linijos.

4. Leiskite vandeniui tekėti per siurblio korpusą, kol pasišalins kamštis.
5. Trumpai įjungę patikrinkite, ar siurblys laisvai sukasi.
6. Kaip aprašyta, vėl paleiskite įrenginį.

SANDĖLIAVIMAS



Esant minusinei temperatūrai sistema reikia visiškai ištuštinti (siurbį, linijas, resiverį ir filtro kamerą).

1. Ištuštinkite siurbiamąją (*B -14 pav.*) ir slėginę liniją (*B -8 pav.*).
2. Išsukite filtro kameros išleidimo varžtą (*A -6/ A-6a pav.*) ir leiskite vandeniui ištekėti iš siurblio.
3. Vėl įsukite išleidimo varžtus (*A -6/A-6a pav.*) ir padėkite siurbį, linijas ir resiverį teigiamos temperatūros patalpoje.

EKRANO RODMENYS

- Per pirmąjį paleidimą ekrane pasirodo visa informacija anglų kalba.
- Visas funkcijas galima aktyvinti mygtuku MODE. Iškviešti rodmens / funkcijos patvirtinami SET mygtuku.



Antroje ekrano eilutėje rodoma informacija iš dalies pateikiama kaip nuolat slenkantys tekstai.

Įprastas režimas ir papildomos funkcijos

Kalbos nustatymas

Ekranų rodmuo	Perjungimo būseną	Funkcija / priemonės
	Siurblys veikia arba yra išjungtas	MODE mygtuką palaikius nuspaustą ilgiau kaip 3 sekundes, naudotojo kalba aktyvinama. Paspaudus MODE mygtuką (30), naudotojo kalbą pakeičiama. Naują naudotojo kalbą patvirtinkite SET mygtuku.

Pirmasis prietaiso paleidimas į eksploataciją

Ekranų rodmuo	Perjungimo būseną	Funkcija / priemonės
	Siurblys paruoštas naudoti	Siurbiant vandenį siurblys automatiškai įsijungia.

Siurblys veikia įprastu režimu

Ekranų rodmuo	Perjungimo būseną	Funkcija / priemonės

Siurblys veikia įprastu režimu

VEIKIA SLEGIS	X	MODE
2,0 BAR		SET

Siurblys yra įjungtas ir tiekia vandenį.
⇒ *Rodomas slėgis.*

VEIKIA SRAUTAS	X	MODE
3300 L/H		SET

Siurblys yra įjungtas ir tiekia vandenį.
⇒ *Rodomas slėgis.*

Besisukantis X už „ON“ reiškia siurblio ĮJ.

Siurblys dirbu automatiškai, bet nesiurbia

Ekranu rodmuo	Perjungimo būseną	Funkcija / priemonės						
<table border="1"> <tr> <td>AUTO SRAUTAS</td> <td>0</td> <td>MODE</td> </tr> <tr> <td>0 L/H</td> <td></td> <td>SET</td> </tr> </table>	AUTO SRAUTAS	0	MODE	0 L/H		SET	<p>Siurblys yra įjungtas, bet netiekia vandens. ⇒ <i>Nėra pratekėjimo, rodoma „0 l/h“.</i></p>	<p>Atidarius slėginę liniją (vožtuvus, purškimo antgalius, vandens čiaupą...) siurblys automatiškai įsijungia.</p>
AUTO SRAUTAS	0	MODE						
0 L/H		SET						
<table border="1"> <tr> <td>AUTO SLEGIS</td> <td>0</td> <td>MODE</td> </tr> <tr> <td>4,0 BAR</td> <td></td> <td>SET</td> </tr> </table>	AUTO SLEGIS	0	MODE	4,0 BAR		SET	<p>Siurblys yra įjungtas, bet netiekia vandens. ⇒ <i>Rodomas slėgis.</i></p>	<p>Atidarius slėginę liniją (vožtuvus, purškimo antgalius, vandens čiaupą...) siurblys automatiškai įsijungia.</p>
AUTO SLEGIS	0	MODE						
4,0 BAR		SET						

0 už AUTO reiškia, kad siurblys yra išjungtas.

Tiekiamo kiekio rodmuo

Informaciją galima pamatyti paspaudus MODE mygtuką ir kai prietaisas įjungtas (ON), ir dirbant AUTO režimu.

Ekranu rodmuo	Perjungimo būseną	Funkcija / priemonės						
<table border="1"> <tr> <td>AUTO BENDRAS KIE</td> <td>0</td> <td>MODE</td> </tr> <tr> <td>98 m3</td> <td></td> <td>SET</td> </tr> </table>	AUTO BENDRAS KIE	0	MODE	98 m3		SET	⇒ <i>Iki šiol patiekto vandens kiekio rodmuo.</i>	
AUTO BENDRAS KIE	0	MODE						
98 m3		SET						
<table border="1"> <tr> <td>AUTO DALINIS KIE</td> <td>0</td> <td>MODE</td> </tr> <tr> <td>12,5 m3</td> <td></td> <td>SET</td> </tr> </table>	AUTO DALINIS KIE	0	MODE	12,5 m3		SET	⇒ <i>Iki šiol patiekto vandens kiekio rodmuo.</i>	Norint atstatyti parametrus nuspauskite mygtuką SET.
AUTO DALINIS KIE	0	MODE						
12,5 m3		SET						

Pereiti iš slėgio ir srauto bei tiekiamo kiekio rodmenų galima nuspaudus mygtuką MODE.

PAGALBA ATSIKIRADUS SUTRIKIMAMS



DĖMESIO!

Prieš visus sutrikimų šalinimo darbus ištraukite tinklo kištuką. Leiskite elektrikui pašalinti gedimus elektros įrangoje.

Sutrikimas	Priežastis	Šalinimas
Neveikia siurblio pavaros variklis.	Nėra tinklo įtampos.	Patikrinkite saugiklius ir srovės tiekimą.
	Slėgio ir srauto vertės viršija įprastas vertes, bet siurblys veikia toliau.	Pranešimas pasirodo po 20 s. Siurblys 90 s bando pats pašalinti klaidą. Nebūtinos jokios priemonės. Jeigu klaida tebėra po 90s, siurblys dėl apsaugos sausos eigos išsijungia.
	Siurblys išjungiamas dėl apsaugos nuo sausos eigos.	Siurbimo pusėje yra klaida. Pašalinus klaidą tai patvirtinkite nuspaudę SET; Po to siurblys vėl įsijungs. Saugokitės karšto vandens pakartotino įsijungimo metu.
	Nesandarumai siurbimo pusėje.	Patikrinkite siurbimo vožtuvą ir žarną.
	Nesandarus filtro stiklelis.	Patikrinkite filtro stiklelio sandarumą, jį priveržkite.
	Nesandarus filtro išleidimo varžtas.	Patikrinkite išleidimo varžto sandarumą, jį priveržkite.
	Žarnos galas ne vandenyje, tuščia vandens talpykla (pvz., cisterna arba šulinys). Siurblys siurbia orą.	Siurbiamoji linija visada turi būti bent 30cm žemiau vandens paviršiaus.
	Labai nešvarus filtras.	Išvalykite filtrą.
	Siurbimo pusės užsikimšimas	Pašalinkite nešvarumus siurbimo srityje.
	Srautas mažesnis nei 300l/h.	Padidinkite srautą.
	Siurblys dažniau įsijungė ir išsijungė, nors nebuvo imamas vanduo. ⇒ <i>Siurblys išjungiamas dėl apsaugos nuo perkaitimo.</i>	Klaida slėginėje pusėje, pvz., nesandarumas. Taip pat nesandarūs vandens čiaupai ir tualetai yra slėgio sumažėjimo sistemoje priežastis. Patikrinkite slėginės linijos ir prijungtų įrenginių sandarumą. Patikrinkite ir išvalykite filtro atbulinį vožtuvą (18). Pašalinę klaidą, tai patvirtinkite nuspausdami SET. Po to siurblys vėl įsijungs. Saugokitės karšto vandens pakartotino įsijungimo metu!



Jei yra nepataisomų sutrikimų, kreipkitės į mūsų kompetentingą klientų aptarnavimo tarnybą.

ŠALINIMAS



Nebenaudojamų įrenginių, baterijų ar akumuliatorių nešalinkite su buitinėmis atliekomis!

Pakuotė, įrenginys ir priedai pagaminti iš perdirbamų medžiagų ir juos reikia atitinkamai šalinti.

GARANTIJA

Medžiagų defektus arba gamintojo klaidas mes pašaliname, kol nepasibaigė numatytas garantinis laikotarpis. Jums pasirinkus atliktame prietaiso remontą arba pakeičiame jį kitu. Garantinis laikotarpis nustatomas pagal teisės aktus tos šalies, kurioje nupirkta prietaisas.

Mūsų garantiniai įsipareigojimai galioja kai:

- prietaisas naudojamas pagal paskirtį
- laikomasi eksploatacijos instrukcijos
- naudojamos originalios atsarginės dalys

Garantija prarandama kai:

- bandoma savarankiškai remontuoti prietaisą
- atlikti techniniai prietaiso pakeitimai
- naudojama ne pagal paskirtį (pvz., naudojama pramonėje ar komunaliniame ūkyje)

Į garantinius įsipareigojimus neįtraukta

- įbrėžimai, kurie atsiranda eksploatacijos metu
- greitai nusidėvinčios dalys, kurios atsarginių dalių specifikacijoje pažymėtos rėmeliuose [xxx xxx (x)]
- vidaus degimo varikliai. Jiems galioja atskiros atitinkamo variklio gamintojo garantinės sąlygos

Garantija pradeda skaičiuoti nuo tada, kai prietaisą įsigyja pirmasis galutinis vartotojas. Tai patvirtina data ant originalaus pardavimo kvito. Esant garantiniam įvykiui kreipkitės su garantiniu dokumentu į pardavimo vietą arba į kitą įgaliotą klientų aptarnavimo vietą. Šie garantiniai įsipareigojimai neatšaukia teisėtus pirkėjo reikalavimus pardavėjui.

EB ATITIKTIES DEKLARACIJA

Patvirtiname, kad šis į rinką išleisto modelio gaminys atitinka ES direktyvų darniųjų standartų reikalavimus, ES saugos standartus ir konkretaus gaminio standartus.

Gaminys

Buitinio vandens tiekimo stotelė

Serijos numeris

G3043045

Modelis

HWA 4000 comfort
HWA 4500 comfort
HWA 6000/5 Premium

Gamintojas

AL-KO Geräte GmbH
Ichenhauser Str. 14
D-89359 Kötz

Įgaliojasis atstovas

Andreas Hedrich
Ichenhauser Str. 14
D-89359 Kötz

ES direktyvos

2014/35/EU
2014/30/EU
2000/14/EU (13)
2011/65/EU

Darnieji standartai

EN 60335-1:2012
EN 60335-2-41:2012
EN 62233:2008
EN 55014-1:2012
EN 55014-2:2016
EN 61000-3-2:2014
EN 61000-3-3:2014

Kötz, 2016-01-19



Wolfgang Hergeth
Generalinis direktorius

Garso galios lygis

EN ISO 3744
HWA 4000 comfort
išmatuotas: 80 dB(A)
garantuojamas: 82 dB(A)
HWA 4500 comfort
išmatuotas: 81 dB(A)
garantuojamas: 83 dB(A)
HWA 6000/5 Premium
išmatuotas: 73 dB(A)
garantuojamas: 75
(dB(A))

CE
2015

Atitikties vertinimas

2000/14/EB V priedas

ORIĢINĀLĀS EKSPLUATĀCIJAS INSTRUKCIJAS TULKOJUMS

Saturs

Par šo rokasgrāmatu.....	164
Izstrādājuma apraksts.....	164
Piegādes komplektācija.....	165
Drošības norādījumi.....	165
Montāža.....	166
Nodošana ekspluatācijā.....	166
Apkope un kopšana.....	167
Uzglabāšana.....	168
Displeja rādījumi.....	168
Palīdzība traucējumu gadījumā.....	170
Utilizācija.....	171
Garantija.....	171
ES atbilstības deklarācija.....	172

IZSTRĀDĀJUMA APRAKSTS

Šajā dokumentā tiek aprakstīti dažādi ierīces modeļi. Identificējiet savu ierīces modeli ar tipa identifikācijas plāksnītes palīdzību.

Pārskats par izstrādājumu

Mājas ūdens automāts (A - E attēli)

1	Caurspīdīgs filtra vāks
2	Sūkņa korpus
3	Uzpildīšanas skrūve
4	Sūkņa izeja/spiedvada pieslēgums
5	Motora korpus
6	Drain sveces
7	Sūkņa ieeja/sūcvada pieslēgums
8	Spiedvads
9	Ūdens vārsts
10	Leņķa savienojums
11	Blīve
12	Savienojums
13	Blīve

PAR ŠO ROKASGRĀMATU

- Izlasīt šo instrukciju pirms ierīces ekspluatācijas uzsākšanas. Tas ir priekšnosacījums drošam darbam un netraucētai ierīces lietošanai.
- Ievērot šajā instrukcijā un uz ierīces esošās drošības un brīdinājuma norādes.
- Šī instrukcija ir aprakstīta izstrādājuma neatņemama sastāvdaļa un tā pārdošanas gadījumā ir jānodrošina pircējam.

Simbolu paskaidrojums



UZMANĪBU!

Precīza šo brīdinājuma norādījumu ievērošana var novērst miesas bojājumu gūšanu un / vai materiālo zaudējumu rašanos.



Speciālie norādījumi labākai izpratnei un precīzākai izmantošanai.

14	Sūcvads
15	Filtra atslēga
16	Filtra blīve
17	Filtrs
18	Atplūdes vārsts
19	Atplūdes vārsta blīve
20	Korpusa blīve
21	Ieskrūvējams savienojums
22	Blīve
23	Pludiņa mērierīce
24	Displejs
25	MODE taustiņš
26	SET taustiņš

Paredzētais lietojums

Šī ierīce ir paredzēta privātai izmantošanai māj-saimniecībā un dārzā, un ir piemērota tīra vai lietus ūdens transportēšanai.

Ierīce ir piemērota:

- dārza un piemājas teritorijas laistīšanai;
- ūdensapgādei mājā;
- spiediena paaugstināšanai ūdensapgādes sistēmā.



Lietojot iekārtu spiediena paaugstināšanai ūdensapgādes sistēmā, jāņem vērā vietējie noteikumi. Nepieciešamo informāciju sniegs kompetentais santehnikas speciālists.

Iespējamie nepareizas lietošanas veidi

Mājas ūdensapgādes iekārta nav paredzēta, lai sūknētu:

- smiltis saturošu ūdeni, sālsūdeni un notekūdeņus, kas satur tekstilmateriālu un papīra daļiņas;
- agresīvas, kodīgas, sprādzienbīstamas vai gaistošas ķīmikālijas vai šķidrumus;
- šķidrumus, kuru temperatūra pārsniedz 35 °C.



Ierīci nedrīkst izmantot ūdens transportēšanai, kas ir paredzēts izmantošanai pārtikā vai dzērienos.

Ierīce nav piemērota ilgstošai izmantošanai.

PIEGĀDES KOMPLEKTĀCIJA

Ierīce tiek piegādāta sagatavota darbam, komplektācijā ar filtra atslēgu, leņķa savienojumu un lietošanas instrukciju.

Darbība

Aprakstītā ierīce ir automātiski funkcionējošs sūknis. Sūknis ieslēdzas un izslēdzas atkarībā no spiediena (skatiet tehniskos datus). Tiklīdz tiek atvērta ūdens ņemšanas vieta, sūknis iesūc ūdeni caur sūkņa ieeju (7) un caur spiedvada pieslēgumu (4) pievada to uz ūdens ņemšanas vietu. Sūknis izslēdzas automātiski apmēram 20 sekundes pēc ūdens ņemšanas vietas aizvēršanas.

Aizsardzība pret termisko pārslodzi

Iekārta ir aprīkota ar termiskās pārslodzes slēdzi, kas izslēdz motoru pārkaršanas gadījumā. Pēc apmēram 15-20 minūtes ilgās atdzišanas fāzes sūknis ieslēdzas automātiski.

Aizsardzība pret darbību sausā stāvoklī

Ierīce ir aprīkota ar aizsardzības sistēmu pret sausu darbību. Aizsardzības sistēma pret sausu darbību izslēdz sūknī pēc apmēram 90 se-

kundēm, ja netiek iesūkts ūdens, vai ir bojāts sūcvaids.

Spiediena sensors

Ierīce ir aprīkota ar spiediena sensoru. Sūknis tiek automātiski izslēgts un ieslēgts ar šī sensora palīdzību.

Displeja rādījumi

Ekspluatācijas apstākļu un kļūdu ziņojumu uzrādīšanai ierīce ir aprīkota ar displeju (*att. E -24*). Ar MODE taustiņu (*E -25*) var izvēlēties dažādus iestatījumus un rādījumus, un ar SET taustiņu (*-26*) apstiprināt.

DROŠĪBAS NORĀDĪJUMI



UZMANĪBU!

Ievainojumu gūšanas risks!

Izmantojiet ierīci un pagarinātāju tikai tad, ja tie ir tehniski nevainojamā stāvoklī! Nedrīkst darbināt bojātas ierīces.

Nedrīkst deaktivizēt drošības līdzekļus un aizsargaprīkojumu!

- Iekārtu nedrīkst lietot bērni un personas, kas nav izlasījušas lietošanas instrukciju.
- Iekārtu nekādā gadījumā nedrīkst celt, pārvietot vai nostiprināt aiz barošanas kabeļa.
- Nesankcionēta iekārtas modificēšana vai pārbūve ir aizliegta.

Elektrodrošība



PIESARDZĪBA!

Saskare ar daļām, kas atrodas zem sprieguma, ir bīstama!

Ja pagarinātāja kabelis ir bojāts vai pārgriezts, iekārtas kontaktdakša nekavējoties jāatvieno no elektrotīkla! Iekārtas pieslēguma vietā ieteicams instalēt bojājumstrāvas aizsargslēdzi ar nominālo bojājumstrāvas stiprumu < 30 mA.

- Sūknī nedrīkst darbināt, ja peldbaseinā vai dārza dīķī atrodas cilvēki.
- Mājas elektrotīkla raksturlielumiem jāatbilst iekārtas tehniskajiem parametriem, un iekārtu nedrīkst pievienot sprieguma avotam ar parametriem, kas neatbilst norādītajiem.

- Iekārtu drīkst darbināt tikai apvienojumā ar elektroierīci, kas atbilst DIN/VDE 0100, 737., 738. un 702. daļai. Aizsardzības nolūkā jābūt instalētam līnijas automātiskajam drošinātājam 10 A, kā arī bojājumstrāvas aizsargslēdzim ar nominālo bojājumstrāvas stiprumu 10/30 mA.
- Drīkst lietot tikai tādus pagarinātājkabeļus, kas paredzēti lietošanai ārpus telpām un kuru šķēsgriezums ir vismaz 1,5 mm². Kabelis vienmēr pilnībā jānotin no spoles.
- Aizliegts izmantot bojātus vai nolietotus pagarinātājkabeļus.
 - ⇒ *Pirms katras lietošanas pārbaudiet pagarinātājkabeļa stāvokli.*

MONTĀŽA



UZMANĪBU!

Ierīce nedarbojas pareizi, ja ūdens ņemšanas vieta atrodas 15 m augstāk par ierīci.

Iekārtas uzstādīšana

1. Sagatavojiet līdzenu un stingru virsmu.
2. Uzstādiet iekārtu tā, lai tā būtu horizontāli nolīmeņota un nodrošināta pret pārplūšanu.
 - ⇒ *Iekārtai jābūt pasargātai no lietus un tiešas ūdens strūkļas.*



Ikdienas ekspluatācijā (automātiskā režīmā) ar piemērotu pasākumu palīdzību jānovērš iespēja, ka iekārtas darbības traucējumu gadījumā ūdens noplūde var radīt postījumus telpās.

Sūcvada pievienošana

1. Izvēlieties sūcvada (*attēls B-14*) garumu tā, lai mājas ūdensapgādes iekārta nevarētu darboties sausā veidā. Sūcvadam vienmēr jābūt novietotam vismaz 30 cm zemāk par ūdens līmeni.
2. Pievienojiet sūcvadu. Raugieties, lai pieslēgums būtu hermētisks, vienlaikus sargājot vītņi no sabojāšanas.
 - ⇒ *Sūkņa ieejas pusē (attēls A-7). ieteicams piemontēt lokanas šļūtenes. Tādējādi tiks novērsta mehānisko spiedes vai stiepes spēku iedarbība uz ūdensapgādes iekārtu.*
3. Sūcvadu vienmēr jāinstalē vertikāli.



Ja iesūkšanas augstums pārsniedz 4 m, jāinstalē sūcvada šļūtene, kuras diametrs ir lielāks nekā 1". Ieteicams lietot firmas AL-KO iesūkšanas aprīkojumu, kas ietver sūcvada šļūteni, priekšfiltru un pretatplūdes vārstu. Jautājiet iekārtas izplatītājam.

Spiedvada montāža

1. Ieskrūvējiet savienotājnipeli (*attēls B-12*) ar apaļo blīvi (*attēls B-13*) sūkņa izejā (*attēls A-4*).
2. Uzskrūvējiet leņķa savienotājnipeli (*attēls B-10*) ar blīvi (*attēls B-11*) uz savienotājnipeli (*attēls B-12*) un pagrieziet leņķa savienotājnipeli nepieciešamajā virzienā.
3. Nostipriniet spiedvadu (*attēls B-8*) pie leņķa savienotājnipeli (*attēls B-10*).

NODOŠANA EKSPLUATĀCIJĀ



Pirmo reizi ieslēdzot ierīci, visa informācija displejā (*att. E -24*) ir angļu valodā. Izvēlieties vēlamu valodu ar MODE taustiņu (-25) un apstipriniet ar SET taustiņu (-26).

Ierīces uzpildīšana



UZMANĪBU!

Ja sūknis darbosies sauss, tas tiks sabojāts! Lai sūknis uzreiz varētu sākt ūdens sūkņēšanu, tajā pirms katras ekspluatācijas sākšanas līdz pārplūdei jāiepilda ūdens.

1. Atveriet uzpildīšanas skrūvi (*att. A -3*) ar filtra atslēgu.
2. Caur uzpildes skrūves atveri iepildiet ūdeni līdz sūkņa korpusa atzīmei.
3. Ieskrūvējiet uzpildes skrūvi atpakaļ vietā.



Lai paātrinātu iesūkšanu, iesūkšanas šļūtene pirms pieskrūvēšanas jāuzpilda ar ūdeni.

Ierīces pirmreizējā ekspluatācijas sākšana

1. Atveriet spiedvadā esošu aizvaru (vārstu, smidzinātāja sprauslu, ūdens krānu).
2. Iespraudiet barošanas kabeļa kontaktdakšu tīkla kontaktspraudnī.
 - ⇒ *Sūknis sāk sūkņēšanu.*

3. Tiklīdz izplūstošajā ūdenī vairs nav gaisa, aizveriet spiedvada aizvaru.
 - ⇒ *Sūknis bez caurplūdes uzkāpjot spiedienam izslēgsies automātiski.*
 - ⇒ *Mājas ūdens automāts ir gatavs ekspluatācijai. Displejā tiek parādīts AUTO O un FLOW O.*

Lietošana

1. Veiciet pirmreizēju ierīces ekspluatācijas uzsākšanu (Ierīces pirmreizējā ekspluatācijas sākšana).
 - ⇒ *Mājas ūdens automāts tiek vadīts elektroniski un pēc pirmreizējās ekspluatācijas sākšanas darbojas pilnībā automātiski.*
2. Noņemot ūdeni spiediena pusē, sūknis ieslēdzas automātiski. Displejā tiek parādīts ON X un PRESSURE, kā arī faktiskais spiediens.



Ja pēc 20 sekundēm caur iesūkšanas līniju netiek iesūkts ūdens, sūknis pārslēdzas kontroles režīmā. Sūknis šajā laikā turpina darboties un displejā tiek parādīts CHECK SUCTION SIDE .



Ja pēc apmēram 90 sekundēm caur iesūkšanas līniju (*att. B -14*) netiek iesūkts ūdens, aizsardzības sistēma pret sausu darbību izslēdz sūkni un displejā tiek parādīts ALARM un SUCTION SIDE . Informāciju par kļūdu meklēšanu un novēršanu skatiet sadaļā Palīdzība traucējumu gadījumā.



Ja sūknis bieži ieslēdzas un izslēdzas, neskatoties uz to, ka nenotiek ūdens noņemšana, sūknis, lai aizsargātos pret pārkaršanu, izslēdzas un displejā tiek parādīts ALARM un PRESSURE SIDE . Informāciju par kļūdu iemeslu un novēršanu skatiet sadaļā Palīdzība traucējumu gadījumā.

Sūkņa izslēgšana

1. Atvienojiet tīkla kontaktdakšu no kontaktligzdas.
2. Aizveriet spiedvadā esošos aizvarus (vārstus, smidzinātāja sprauslas, ūdens krānus).



PIESARDZĪBA!

Applaucēšanās risks

Pēc ilgstošas darbības (>10 min) ar noslēgtu spiediena pusi sūknī esošais ūdens var ievērojami sakarst un nekontrolēti izplūst! Atvienojiet iekārtu no elektrotīkla un ļaujiet sūknim un ūdenim atdzist. Atsāciet sūkņa lietošanu tikai tad, kas ir novērstas visas darbības kļūmes!

Risks applaucēties ar karstu ūdeni pastāv šādos gadījumos:

- ja iekārta ir nepareizi pievienota;
- ja ir noslēgta spiediena puse;
- ja sūcvadā nav ūdens vai;
- ja ir bojāts spiediena slēdzis.

Rīcība

1. Atvienojiet iekārtu no elektrotīkla un ļaujiet sūknim un ūdenim atdzist.
2. Pārbaudiet iekārtu, instalāciju un ūdens līmeni.
3. Atsāciet sūkņa lietošanu tikai tad, kas ir novērstas visas darbības kļūmes!

APKOPE UN KOPŠANA



UZMANĪBU!

Pirms jebkādu apkopes un uzturēšanas darbu sākšanas sūknis jāatvieno no tīkla. Atvienojiet tīkla kontaktdakšu no kontaktligzdas.

Sūkņa skalošana

Pēc hluru saturoša peldbaseina ūdens vai daļiņveida piemaisījumu saturoša ūdens sūknēšanas sūknis jāizskalo ar tīru ūdeni.

Filtera tīrīšana

1. Izskrūvējiet no izplūdes atveres filtra kamerā izplūdes skrūvi (*attēls A-6*), iztukšojiet filtra kameru un aizveriet izplūdes atveri.
2. Noskrūvējiet caurspīdīgo filtra vāciņu (*attēls A-1*) ar filtra atslēgu (*attēls C-15/D*).
3. Izņemiet filtru (*attēls C -16/C-17*) no filtra korpusa (*attēls A-2*) un izmazgājiet to zem tekoša ūdens strūkļas.
4. Notīriet arī filtra korpusu un caurspīdīgo vāciņu.

5. Pirms filtra iemontēšanas pārbaudiet, vai nav bojātas filtra blīves (*attēls C-16*) un korpusa blīve (*attēls C-20*), un nepieciešamības gadījumā nomainiet tās.
6. Iemontējiet filtru, uzskrūvējiet filtra caurspīdīgo vāciņu un, izmantojot filtra atslēgu, pievelciet to ar rokas spēku.

Pretvārsta tīrīšana

1. Izņemiet un iemontējiet atpakaļ filtru (*skat. sadaļu „Filtra tīrīšana“*).
2. Izskrūvējiet pretvārstu (*attēls C-18*) un izmazgājiet to zem tekoša ūdens strūkļas.
3. Ja nepieciešams, nomainiet blīvi (*attēls C-19*).
4. Iemontējiet pretvārstu atpakaļ vietā.

Pludiņš

1. Noskrūvējiet spiedvadu (*att. B-8*) ar leņķa savienojumu (*att. B-10*) un savienojumu (*att. B-12*).
2. Izskrūvējiet ieskrūvējamo nipelī (*attēls D-21*) ar blīvi (*attēls D-22*). Iegaumējiet pludiņa (*attēls D-23*) novietojumu. Izvelciet un noīriiet pludiņu.
3. Iemontējiet pludiņu atpakaļ vietā, ievērojot pareizu novietojumu (*attēls D*).

DISPLEJA RĀDĪJUMI

- Veicot pirmreizēju ekspluatācijas sākšanu, visa informācija displejā ir angļu valodā.
- Visas funkcijas var atvērt ar MODE taustiņu. Atvērtie rādījumi/funkcijas tiek apstiprināti ar taustiņu SET.



Displeja otrajā rindīņā uzrādītā informācija daļēji tiek attēlota kā slīdošs teksts, kas pastāvīgi rāda informāciju.

Normāls režīms un papildu funkcijas

Valodas iestatīšana		
Displeja rādījums	Ierīces režīms	Funkcija / Darbības
	Sūkņis ir ieslēgts vai sūkņis ir izslēgts	Turēt nospiestu MODE taustiņu ilgāk, nekā 3 sekundes, vadības valoda ir aktivizēta. Nospiežot MODE taustiņu (30) mainīt vadības valodu. Ppstiprināt jauno vadības valodu ar SET taustiņu.

Ierīces pirmreizējā ekspluatācijas sākšana

Displeja rādījums	Ierīces režīms	Funkcija / Darbības
-------------------	----------------	---------------------

Aizsērējuma novēršana

1. Atvienojiet iekārtu no elektrotīkla un nodrošiniet to pret ieslēgšanu.
2. Atvienojiet sūcvadu šļūteni no sūkņa ieejas.
3. Pievienojiet spiedvada šļūteni pie ūdensvada.
4. Ļaujiet ūdenim plūst caur sūkņa korpusu, līdz aizsērējums ir izšķīdināts.
5. Uz īsu brīdi ieslēdziet sūkni un pārbaudiet, vai nav traucēta tā rotācija.
6. Atsāciet iekārtas ekspluatāciju saskaņā ar aprakstu.

UZGLABĀŠANA



Ja pastāv risks, ka ūdens var sasalt, sistēma (sūkņi, cauruļvadi, spiedientvertne un filtra kamera) pilnībā jāiztukšo.

1. Iztukšojiet sūcvadu (*attēls B-14*) un spiedvadu (*attēls B-8*).
2. Izskrūvējiet filtra kameras izplūdes skrūvi (*attēls A-6/A-6a*) atpakaļ vietā un ļaujiet ūdenim iztecēt no sūkņa.
3. Ieskrūvējiet izplūdes skrūves (*attēls A-6/A-6a*) atpakaļ vietā un novietojiet sūkni, šļūtenes un spiedientvertni glabāšanā no sala pasargātā vietā.

Ierīces pirmreizējā ekspluatācijas sākšana

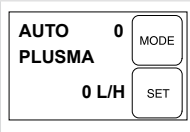
	Sūknis ir gatavs ekspluatācijai	Noņemot ūdeni sūknis ieslēdzas automātiski.
--	---------------------------------	---

Sūknis darbojas normālā režīmā

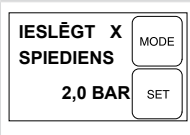
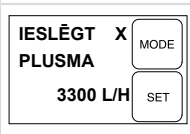
Displeja rādījums	Ierīces režīms	Funkcija / Darbības
	Sūknis ir ieslēgts un sūknē ūdeni. ⇒ <i>Tiek uzrādīts spiediens.</i>	
	Sūknis ir ieslēgts un sūknē ūdeni. ⇒ <i>Tiek uzrādīts spiediens.</i>	

Rotējošs X aiz ON apzīmē - sūknis EIN (IESLĒGTS)

Sūknis automātiskajā režīmā, nesūknē

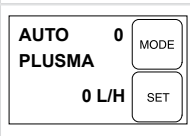
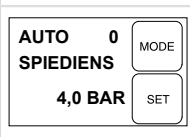
Displeja rādījums	Ierīces režīms	Funkcija / Darbības
	Sūknis ir ieslēgts, tomēr nesūknē ūdeni. ⇒ <i>Nav caurplūdes; tiek uzrādīts 0 l/h.</i>	Atverot spiedvadu (vārsti, smidzināšanas sprauslas, ūdens krāni...), sūknis ieslēdzas automātiski.
	Sūknis ir ieslēgts, tomēr nesūknē ūdeni. ⇒ <i>Tiek uzrādīts spiediens.</i>	Atverot spiedvadu (vārsti, smidzināšanas sprauslas, ūdens krāni...), sūknis ieslēdzas automātiski.

0 aiz AUTO apzīmē to, ka sūknis ir izslēgts

Pārsūknētā ūdens daudzuma uzrādīšana

Sekojošas informācijas uzrādīšana nospiežot MODE taustiņu ir iespējama, kā ekspluatācijas laikā (ON), tā arī AUTO režīmā.

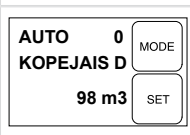
Displeja rādījums	Ierīces režīms	Funkcija / Darbības
	⇒ <i>Līdz šim pārsūknētā ūdens daudzuma rādījums.</i>	

Pārsūknētā ūdens daudzuma uzrādīšana

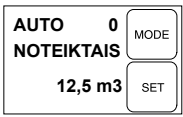

⇒ *Līdz šim pārsūknētā daļējā ūdens daudzuma rādījums.*

Atiestatīšanai uz nulli, nospiediet SET taustiņu.

Pāriešanai starp spiediena un caurplūdes, kā arī pārsūknētā ūdens rādījumiem, nospiediet MODE taustiņu.

PALĪDZĪBA TRAUCĒJUMU GADĪJUMĀ



PIESARDZĪBA!

Pirms traucējumu novēršanas darbu sākšanas atvienojiet ierīci no elektrotīkla. Kļūdas, kas radušās elektriskajā iekārtā, lieciet novērst elektriķim.

Problēma	Iemesls	Novēršana
Nedarbojas sūkņa motors.	Tīklā nav sprieguma.	Pārbaudiet drošinātājus un strāvas pievades ķēdi.
	Spiediens un caurplūdes apjoms neatrodas normas robežās, tomēr sūknis turpina darboties.	Ziņojums parādās pēc 20 sekundēm. Sūknis 90 sekunžu laikā mēģina novērst kļūdu patstāvīgi. Nav nepieciešama rīcība no ārpuses. Ja kļūda netiek novērsta 90 sekunžu laikā, sūknis izslēdzas, lai aizsargātos pret sausu darbību.
	Sūknis tika izslēgts lai aizsargātos pret sausu darbību.	Ir kļūda iesūkšanas pusē. Pēc kļūdas novēršanas apstiprināt ar SET. Sūknis atkal ieslēdzas. Uzmanieties no karsta ūdens atkārtotas ieslēgšanās laikā.
	Noplūde iesūkšanas pusē.	Pārbaudiet iesūkšanas vārstu un šļūteni.
	Noplūde filtra vākā.	Pārbaudiet filtra vāka blīvi, pievelciet filtra vāku.
	Noplūde caur filtra nodaļuma drenāžas skrūvi.	Pārbaudiet drenāžas skrūves blīvi, pievelciet drenāžas skrūvi.
	Šļūtenes gals neatrodas ūdenī, tukša ūdens krātuve (piem., cisterna vai aka). Sūknis iesūc gaisu.	Iesūkšanas šļūtenes galam vienmēr ir jāatrodas vismaz 30 cm zem ūdens virsmas.
	Ļoti netīrs filtrs.	Iztīriet filtru.
	Aizdambējums iesūkšanas pusē	Noņemiet netīrumus iesūkšanas zonā.
	Caurplūde mazāka, nekā 300 l/h.	Palieliniet caurplūdi.

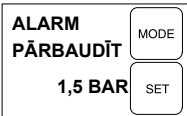
Problēma	Iemesls	Novēršana
	<p>Sūknis ir bieži ieslēdzies un izslēdzies, lai arī nav notikusi ūdens noņemšana.</p> <p>⇒ <i>Sūknis tika izslēgts lai aizsargātos pret pārkaršanu.</i></p>	<p>Ir kļūda spiediena pusē, piem., noplūde. Arī nelielas noplūdes no ūdens krāniem un tualetēm var būt iemesls spiediena kritumam sistēmā.</p> <p>Pārbaudiet, vai nav noplūdes spiedvadā un patērētājos.</p> <p>Pārbaudiet un iztīriet atplūdes vārstu (18) filtra nodalījumā.</p> <p>Pēc kļūdas novēršanas nospiediet SET - sūknis atkal darbojas.</p> <p>Uzmanieties no karsta ūdens atkārtotas ieslēgšanās laikā!</p>



Ne novēršamu kļūdu gadījumā vērsieties pie mūsu atbildīgā klientu apkalpošanas dienesta.

UTILIZĀCIJA



Nokalpojušās iekārtas, baterijas un akumulatorus nedrīkst izmest sadzīves atkritumos!

Iepakojums, iekārta un piederumi ir izgatavoti no atbilstošiem materiāliem un jānodod atbilstīgai utilizācijai.

GARANTĪJA

Ja ar likumu noteiktajā termiņā tiek iesniegta prasība par bojājumu novēršanu, iespējamam materiālu vai ražošanas defektus mēs novēršam, veicot remontu vai apmainot ierīci. Prasību iesniegšanas termiņš ir atkarīgs no attiecīgās valsts likumdošanas, kurā ierīce ir pirktā.

Mūsu dotā garantija ir spēkā tikai šādos gadījumos Garantija tiek anulēta šādos gadījumos:

- Ierīce tiek atbilstoši izmantota
- Tiek ievērota lietošanas pamācība
- Tiek izmantotas tikai oriģinālas rezerves daļas
- Ir mēģināts patstāvīgi salabot ierīci
- Ierīcei ir veiktas tehniskas izmaiņas
- Ierīce tiek neatbilstoši izmantota (piem., komerciālām vai sabiedriskām vajadzībām)

Garantija neattiecas uz:

- Krāsojuma defektiem, kas rodas parasta nodiluma dēļ
- Dilstošajām daļām, kas rezerves daļu kartē ir atzīmētas ar rāmīti [xxx xxx (x)]
- Iekšdedzes motoriem – uz tiem attiecas konkrētā motora izgatavotāja atsevišķie garantijas noteikumi

Garantija stājas spēkā ar brīdi, kad gala patērētājs to iegādājas. Noteicošais ir datums uz pirkuma oriģinālās kvīts. Ja nepieciešams izmantot garantiju, lūdzu, vērsieties ar šo garantijas apliecinājumu un pirkuma čeku pie preces pārdevēja vai tuvākajā autorizētajā klientu apkalpošanas centrā. Šis garantijas apliecinājums neattiecas uz pircēja likumīgajām tiesībām attiecībā uz defektu novēršanu pret pārdevēju.

ES ATBILSTĪBAS DEKLARĀCIJA

Mēs ar šo paziņojam, ka mūsu piegādātā izstrādājuma konstrukcija atbilst harmonizēto ES direktīvu prasībām, ES drošības standartiem un izstrādājumam specifiskiem standartiem.

Izstrādājums

Mājas ūdens apgādes sistēma

Sērijas numurs

G3043045

Veids

HWA 4000 comfort
HWA 4500 comfort
HWA 6000/5 Premium

Ražotājs

AL-KO Geräte GmbH
Ichenhauser Str. 14
D-89359 Kötz

Pilnvarotais pārstāvis

Andreas Hedrich
Ichenhauser Str. 14
D-89359 Kötz

ES direktīvas

2014/35/EU
2014/30/EU
2000/14/EU (13)
2011/65/EU

Harmonizētie standarti

EN 60335-1:2012
EN 60335-2-41:2012
EN 62233:2008
EN 55014-1:2012
EN 55014-2:2016
EN 61000-3-2:2014
EN 61000-3-3:2014

Kötz, 19.01.2016

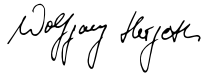

Wolfgang Hergeth
Rīkotājdirektors

Skaņas jaudas līmenis

EN ISO 3744
HWA 4000 comfort
mērījums: 80 dB(A)
garantēts: 82 dB(A)
HWA 4500 comfort
mērījums: 81 dB(A)
garantēts: 83 dB(A)
HWA 6000/5 Premium
mērījums: 73 dB(A)
garantēts: 75 dB(A)

CE
2015

Atbilstības novērtējums

2000/14/EK Pielikums V

AZ EREDETI HASZNÁLATI UTASÍTÁS FORDÍTÁSA

Tartalomjegyzék

A kézikönyvről.....	173
Termékleírás.....	173
Szállítás terjedelme.....	174
Biztonsági utasítások.....	174
Szerelés.....	175
Üzembe helyezés.....	175
Karbantartás és ápolás.....	176
Tárolás.....	177
Kijelző feliratai.....	177
Hibaelhárítás.....	179
Hulladékkezelés.....	180
Garancia.....	180
EK-megfelelőségi nyilatkozat.....	181

A KÉZIKÖNYVRŐL

- Az üzembe helyezés előtt olvassa át ezt a dokumentumot. Ez a zavarmentes munkavégzés és a hibamentes kezelés feltétele.
- Ügyeljen a kézikönyvben és a terméken található biztonsági előírásokra és figyelmeztető utalásokra.
- Ez a dokumentáció a benne leírt termék kötelező tartozéka, és a termék eladása esetén át kell adni a vásárlónak.

Jelmagyarázat



FIGYELEM!

A jelen figyelmeztető utasítások pontos betartásával kerülheti el a személyi sérülést és / vagy vagyoni kárt.



Különleges információk a jobb érthetőség és kezelés érdekében.

TERMÉKLEÍRÁS

Különböző készüléktípusok leírásai találhatóak e dokumentumban. A modellt a típusábra alapján tudja beazonosítani.

Termékáttekintés

Házi vízellátó automata (A - E kép)

1	Átlátszó szűrőfedél
---	---------------------

2	Szivattyúház
3	Feltöltő szelep
4	Nyomócsonk/nyomócső csatlakozója
5	Motorház
6	Drain dugók
7	Szívócsonk/szívótömlő csatlakozója
8	Nyomócső
9	Csaptelep
10	Könyökidom
11	Tömítés
12	Csatlakozóidom
13	Tömítés
14	Szívócső
15	Szűrőkulcs
16	Szűrő tömítése
17	Szűrő
18	Visszacsapószelep
19	Visszacsapószelep tömítése
20	Ház tömítése
21	Becsavarható csőcsatlakozó
22	Tömítés
23	Mérőegység úszóteste
24	Kijelző
25	MODE gomb
26	SET gomb

Rendeltetésszerű használat

Házban és kertben magáncélú használatra és kizárólag tiszta és esővíz szállítására szolgál e készülék.

A következőkre alkalmas:

- kert- és teleköntözésre,
- a ház vízellátásánál,
- nyomásnövelés céljából a vízellátásnál.



Ha a víznyomás megnövelésére használja a berendezést, be kell tartani a helyi előírásokat. Erre vonatkozó információt a vízvezeték-szerelő szakembertől kaphat.

Lehetséges hibás használat

A házi vízmű nem használható:

- homokos víz, sós víz, valamint textil- és papírdarabokat tartalmazó szennyvíz,
- agresszív, maró, robbanékony vagy gázképző vegyszerek vagy folyadékok,
- 35°C-nál melegebb folyadék továbbítására.



Tilos ételek vagy italok szállítására használni a készüléket.

Nem alkalmas folyamatos működtetésre a készülék.

SZÁLLÍTÁS TERJEDELME

Szűrőfedél kulccsal, csatlakozókönnyökkel és kezelési útmutatóval történik a készülék szállítása.

Működés

A leírt készülék esetében egy automatikusan működő szivattyúról van szó. Nyomástól függően kapcsolódik be és ki a készülék (lásd műszaki adatok). Egy vételezési helyen való nyitás esetén vizet szív a szivattyú bemeneten (7) át a vételezési helyhez vezető nyomóvezeték csatlakozáson (4) keresztül.

A vételezési helyen való vételezés befejeztével, kb. 20 másodperc elteltével áll le a szivattyú.

Hővédelem

A berendezést hővédelmi szabályozó kapcsolóval szerelték fel, amely túlhevülés esetén lekapcsolja a motort. Kb. 15-20 perc után a gép lehűl, és a szivattyú automatikusan ismét bekapcsol.

Szárazon futás elleni védelem

Szárazonfutás rendelkezik a készülék. A szárazon futás elleni védelem 90 másodperc után lekapcsolja a szivattyút, ha az nem szív vizet vagy a szívócső megsérült.

Nyomásérzékelő

Nyomásérzékelővel rendelkezik a készülék. Automatikusan történik a szivattyú be- és kikapcsolása ezen érzékelő segítségével.

Kijelző felirata

A működési állapotok és hibaüzenetek megjelenítésére egy kijelzővel rendelkezik a készülék. (-24 ábra) rendelkezik. A MODE gomb (E -25) megnyomásával különböző beállítások és megjelenítések választhatók ki, amelyeket a SET gomb (-26) megnyomásával lehet jóváhagyni.

BIZTONSÁGI UTASÍTÁSOK



FIGYELEM!

Sérülésveszély!

A készülék és a hosszabbítókábel csak műszakilag kifogástalan állapotban használható! Tilos üzembe helyezni sérült készüléket.

A biztonsági és védelmi felszereléseket tilos kikapcsolni!

- Gyermekek és a használati útmutatót nem ismerő személyek nem üzemeltethetik a gépet.
- Tilos a gépet a csatlakozókábelnél fogva felemleni, szállítani vagy rögzíteni.
- Tilos a gépen bármit önkényesen megváltoztatni vagy átépíteni.

Elektromos biztonság



VIGYÁZAT!

Az elektromos vezető anyagból készült alkatrészek megérintése veszélyt jelenthet.

Azonnal válassza le a hálózatról a berendezést, ha megsérült vagy elszakadt az elektromos kábel! Az elektromos csatlakoztatásnál ajánlott olyan FI-relé beiktatása, amelynek névleges áramértéke < 30 mA.

- Tilos a pumpát üzemeltetni, ha az úszómedencében vagy a kerti tóban személyek tartózkodnak.
- A házi hálózati feszültségnek meg kell egyeznie a műszaki adatokban leírt hálózati feszültséggel, nem szabad egyéb más tápfeszültséget használni.
- A gép kizárólag a DIN/VDE 0100 szabvány 737-es, 738-as és 702-es részeinek megfelelő elektromos berendezésre köthető rá. A biztonság érdekében kötelező egy 10 A-es kismegszakító és egy 10/30 mA névleges áramértékű FI-relé beszerelése.

- Kizárólag kültéri hosszabbító kábelt használjon, a minimális átmérő: 1,5 mm². A kábeltekercset mindig teljesen tekerje le.
- Sérült vagy megtört hosszabbító kábel használata tilos.
 - ⇒ Minden üzembe helyezés előtt ellenőrizze a hosszabbító kábel állapotát.

SZERELÉS



FIGYELEM!

Nem működik szabályszerűen a készülék, ha a készüléknél 15 m-el magasabbban van a vételezési hely.

A gép felállítása

1. Készítsen elő egy sík és szilárd felületet.
2. Állítsa vízszintbe és elárasztásbiztos helyre a gépet.
 - ⇒ *A berendezést nem érheti eső és közvetlen vízszugár.*



A mindennapi használat (automata üzem) során megfelelő intézkedésekkel ki kell zárni, hogy a gép esetleges meghibásodása esetén helyiségek elárasztásából adódó károk keletkezzenek.

A szivócső csatlakoztatása

1. Úgy válassza meg a szivócső (B-14 ábra) hosszát, hogy ne fordulhasson elő a házi vízmű szárazon futása. A szivócső mindig legalább 30 cm-rel a vízfelszín alatt helyezkedjen el.
2. Kösse be a szivócsövet. Ügyeljen a tömítésre és arra, hogy a menet ne sérüljön.
 - ⇒ *Ajánlott flexibilis csöveket beszerezni a szivócsonknál (A-7 ábra). Így elkerülhető a házi vízmű erőteljes mechanikus nyomása vagy húzása.*
3. A szivócsövet mindig döntött helyzetben helyezze el.



Ha a szivómélység értéke nagyobb mint 4 m, 1"-osnál nagyobb átmérőjű szivótömlőt kell használni. Ehhez az AL-KO szivótömlő-garnitúrák egyikét ajánljuk, amely szivócsővel, előszűrővel és visszacsapószeleppel van ellátva. Érdeklődjön a szakkereskedésben.

Nyomócső beszerelése

1. Csavarja a csatlakozóidomot (B-12 ábra) a tömítőgyűrűvel (B-13 ábra) a nyomócsonkba (A-4 ábra).
2. Csavarja a könyökidomot (B-10 ábra) a tömítéssel (B-11 ábra) a csatlakozóidomra (B-12 ábra) és forgassa a könyökidomot a kívánt irányba.
3. Rögzítsen egy nyomócsövet (B-8 ábra) a könyökidomhoz (B-10 ábra).

ÜZEMBE HELYEZÉS



Első üzembe helyezéskor a kijelzőn (-24 ábra) minden információ angolul jelenik meg. Válassza ki a kívánt nyelvet a MODE gombbal (-25), majd a SET gombbal (-26) hagyja jóvá.

Készülék feltöltése



FIGYELEM!

Ha szárazon működteti, a szivattyú tönkremegy. A szivattyút minden üzembe helyezés előtt túlcsondulásig fel kell tölteni vízzel, hogy azonnal tudjon szívni.

1. Nyissa ki a feltöltő szelepet (A-3 ábra) a szűrőkulccsal.
2. Töltsön vizet a szivattyúba a feltöltő szelepen át a szivattyúház oldalán található jelölésig.
3. Csavarja vissza a feltöltő szelepet.



A felszávítási idő lerövidítése érdekében a szivócsövet a csatlakoztatása előtt töltsen fel vízzel.

A készülék első üzembe helyezése

1. Nyissa a ki a nyomóvezetékben lévő elzárószerkezetet (szelep, szórófúvóka, csaptelep).
2. Dugja be a hálózati csatlakozókábelt az aljzatba.
 - ⇒ *A szivattyú megkezdi a szívást.*
3. Ha a kiáramló víz már nem levegős, zárja be a nyomócsövön a szelepet.
 - ⇒ *A nyomásfelépítés után átfolyás nélkül automatikusan kikapcsolódik a készülék.*
 - ⇒ *Használatra kész a házi vízellátó automata. AUTO O és FLOW O jelenik meg a kijelzőn.*

Működtetés

1. A leírtak szerint helyezze üzembe a készüléket (A készülék első üzembe helyezése).

- ⇒ *Elektronikusan vezérelt a házi vízellátó készülék, és teljesen automatikusan működik az első üzembe helyezés után.*
2. A nyomásoldali vízvételzés esetén bekapcsolódik a szivattyú. ON X és PRESSURE, valamint a tényleges nyomás értéke jelenik meg a kijelzőn.



Ha 20 másodperce elteltével sem szívott víz a szívóvezetéken keresztül, akkor ellenőrzési üzemmódba kerül a szivattyú. A szivattyú tovább működik, de CHECK SUCTION SIDE kijelzés jelenik meg a kijelzőn.



Ha a szivattyú 90 másodperc elteltével sem szív fel vizet a szívócsővön (B-14 ábra) keresztül, akkor a szárazon futás elleni védelem kikapcsolja a szivattyút, és a kijelzőn a ALARM és a SUCTION SIDE felirat jelenik meg. A hibaok és elhárításának ismertetésére lásd Tennivaló hiba esetén című rész.



Ha víz vételezése nélkül is gyakrabban be- és kikapcsol a szivattyú, akkor a túlmelegedés elleni védelme érdekében kikapcsolódik a szivattyú, és ALARM illetve PRESSURE SIDE kijelzés jelenik meg a kijelzőn. A hibaok és elhárításának ismertetésére lásd Tennivaló hiba esetén című rész.

A szivattyú kikapcsolása

- Húzza ki a csatlakozót az aljzatból.
- Zárja el a nyomócsőhöz csatlakozó záróelemeket (szelepeket, szórófűvókákat, csaptelepet).



VIGYÁZAT!

A forró víz sérülést okozhat a következő okokból:

Ha a nyomóoldal zárva van, hosszabb működtetés esetén (> 10 perc) a szivattyúban lévő víz erősen felmelegedhet és bárhol kifolyhat. Válassza le a gépet a hálózatról és hagyja, hogy a szivattyú és a víz is lehűljön. Csak azután kapcsolja be ismét a gépet, ha minden hibát elhárítottak.

A forró víz sérülést okozhat a következő okokból:

- nem szakszerű beszerelés,
- zárt nyomóoldal,
- a szívócsőben fellépő vízhiány vagy
- hibás nyomáskapcsoló esetén.

Teendők

- Válassza le a gépet a hálózatról és hagyja, hogy a szivattyú és a víz is lehűljön.
- Ellenőrizze a gépet, a beszerelést és a vízszintet.
- Csak azután kapcsolja be ismét a gépet, ha minden hibát elhárítottak.

KARBANTARTÁS ÉS ÁPOLÁS



FIGYELEM!

A szivattyút minden karbantartási és ápolási tevékenység előtt le kell választani az elektromos hálózatról. Húzza ki a csatlakozót a dugaljából.

Szivattyú átöblítése

Klórtartalmú uszodavíz vagy üledékes folyadékok továbbítása után a szivattyút tiszta vízzel át kell mosni.

Szűrő tisztítása

- A leeresztő nyílásnál a szűrőkamra leeresztő szelepét (A-6 ábra) csavarja le, a szűrőkamarát ürítse ki, majd a leeresztő nyílást újra zárja le.
- Az átlátszó szűrőfedelelet (A-1 ábra) a szűrőkulcs segítségével (C-15/D ábra) csavarja le.
- A szűrőt (C -16/C-17 ábra) vegye ki a szűrőházból (A-2 ábra), és folyó vízzel tisztítsa ki.
- Tisztítsa ki a szűrőházat és az átlátszó szűrőfedelelet is.
- A szűrő beszerelése előtt ellenőrizze a szűrő (C-16 ábra) és a ház tömítésének (C-20 ábra) épségét, szükség szerint pedig cserélje ki ezeket.
- Helyezze vissza a szűrőt, majd csavarja fel az átlátszó fedelet, ezután pedig szorosan húzza meg a szűrőkulccsal.

Visszacsapószelep tisztítása

- A szűrőt vegye ki, majd helyezze vissza (lásd: „Szűrő tisztítása”).
- A visszacsapószelepet (C-18 ábra) vegye ki és vízszugár alatt tisztítsa ki.

3. A tömítést (*C-19 ábra*) szükség szerint cserélje ki.
4. Helyezze be a visszacsapószelepet.

Úszótest

1. Nyomóvezeték (*B-8 ábra*) a könyökidommal (*B-10 ábra*) és csatlakozóidommal (*B-12 ábra*) csavarja le.
2. A becsavarható csőcsatlakozót (*D-21 ábra*) a tömítéssel (*D-22 ábra*) csavarja le. Jegyezze meg, hogy milyen állásban van az úszótest (*D-23 ábra*) beszerelve. Húzza ki és tisztítsa meg az úszótestet.
3. Helyezze be újra az úszótestet – ügyeljen a korábbi beszerelési helyzetre (*D-ábra*).

Eltömődések megszüntetése

1. Válassza le a berendezést a hálózatról és akadályozza meg az ismételt bekapcsolást.
2. Távolítsa el a szívócsövet a szívócsonkról.
3. Csatlakoztassa a nyomócsövet a vízvezetékre.

KIJELZŐ FELIRATAI

- Az első üzembe helyezéskor a kijelzőn minden információ angolul jelenik meg.
- Valamennyi funkció a MODE gombbal jeleníthető meg. A SET gombbal történik a hívott kijelzés/funkciók megerősítése.



A kijelző második sorában a feliratok egy része folyamatosan futó szöveggént jelenik meg.

Normál működés és kiegészítő funkciók

Nyelv beállítása

Kijelző felirata	Kapcsolási állapot	Működés/műveletek
	Működik vagy ki van kapcsolva a szivattyú	Ha a MODE gombot 3 másodpercnél tovább nyomva tartja, a kezelési nyelv aktiválódik. A MODE gomb (30) megnyomásával megváltoztatható a kezelési nyelv. A SET gomb segítségével állítson be új kezelési nyelvet.

A készülék első üzembe helyezése

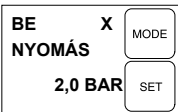
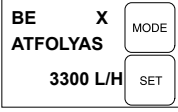

Kijelző felirata	Kapcsolási állapot	Működés/műveletek
	Használatra kész a szivattyú.	Vízvételezés esetén automatikusan működésbe lép a szivattyú.

Normál működési módban működik a szivattyú.

Kijelző felirata	Kapcsolási állapot	Működés/műveletek
	Be van kapcsolva és vizet szállít a szivattyú. ⇒ <i>Kijelzésre kerül a nyomás.</i>	
	Be van kapcsolva és vizet szállít a szivattyú. ⇒ <i>Kijelzésre kerül a nyomás.</i>	

Az ON kijelzés mögött forgó X jelzi, hogy be van kapcsolva a szivattyú.

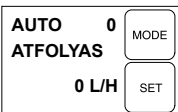
Automatikus üzemmódban van a szivattyú, nem történik szivattyúzás.

Kijelző felirata	Kapcsolási állapot	Működés/műveletek
	Be van kapcsolva a szivattyú, azonban nem szállít vizet. ⇒ <i>Nincs túlfolyás, és 0 l/h a kijelzés.</i>	A nyomóvezeték nyitásakor (szelepek, szórófüvőkák, csaptelep) automatikusan működésbe lép a szivattyú.
	Be van kapcsolva a szivattyú, azonban nem szállít vizet. ⇒ <i>Kijelzésre kerül a nyomás.</i>	A nyomóvezeték nyitásakor (szelepek, szórófüvőkák, csaptelep) automatikusan működésbe lép a szivattyú.

Az AUTO kijelzés mögötti 0 jelzi, hogy ki van kapcsolva a szivattyú.

Szállított mennyiség kijelzése

A következő információk jeleníthetők meg a MODE gomb megnyomásával, mind működés közben (ON), mind AUTO állapotban.

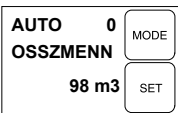
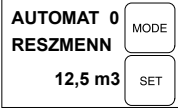
Kijelző felirata	Kapcsolási állapot	Működés/műveletek
	⇒ <i>Megjelenik az eddig szállított összes vízmennyiség.</i>	
	⇒ <i>Az eddig szállított vízmennyiség kijelzése.</i>	A SET gombot nyomja meg a nullára való visszaállítás érdekében.



A MODE gomb megnyomásával a nyomás és átfolyás illetve a szállított mennyiség kijelzése között vált.

HIBAEZHÁRÍTÁS



VIGYÁZAT!

Minden hibaelhárítási tevékenység előtt távolítsa el az elektromos csatlakozót. A berendezés esetleges elektromos hibáit villamossági szakemberrel javíttassa ki.

Hiba	Ok	Elhárítás
Nem működik a szivattyú hajtómotorja.	Nincs hálózati feszültség.	Ellenőrizze a biztosítékokat és az áramellátást.
	A normál értéken kívül esik a nyomás és az átfolyás értéke, - azonban tovább működik a szivattyú.	20 mp elteltével jelenik meg a kijelzés. A szivattyú 90 mp-en keresztül próbálja maga elhárítani a hibát. Nincs szükség intézkedésre. Ha 90 mp elteltével is fennáll a hiba, akkor szárazonfutás védelem érdekében kikapcsolódik a szivattyú.
	A szárazonfutás védelem érdekében kikapcsolódik a szivattyú.	A szivóoldalon áll fenn hiba. A hibaelhárítás elvégzése után a SET gomb megnyomásával erősítse meg ezt. Ismét működésbe lép a szivattyú. Ügyeljen a forró vízre az újraindulás után.
	Tömítetlenség fordul elő a szívóoldalon.	Ellenőrizze a szívószelepet és a szívótömlőt.
	Tömítetlenség fordul elő a szűrő üvegénél.	Ellenőrizze a szűrő üvegének a tömítését, végezze el a szűrő üvegének utánhúzását.
	Tömítetlenség fordul elő a szűrőtér leeresztőcsavarjánál.	Ellenőrizze a leeresztőcsavar tömítését, végezze el a leeresztő csavar utánhúzását.
	Nincs a vízben a tömlő vége, üres a víztartály (pl. ciszterna vagy kút). Levegőt szív a szivattyú.	Mind legalább 30 cm-rel a víz felszíne alatt kell a szívóvezetékeknek lennie.
	Erősen elszennyeződött a szűrő.	Tisztítsa ki a szűrőt.
	Szívóoldali eltömődés	Távolítsa el a szívási területről a szennyeződést.
	300 l/h értéknél kisebb az átfolyás értéke.	Növelje az átfolyás értéket.

Hiba	Ok	Elhárítás
	<p>Vízvételezés nélkül is gyakran be- és kikapcsol a szivattyú.</p> <p>⇒ <i>A túlmelegedés elleni védelme érdekében kikapcsolódik a szivattyú.</i></p>	<p>Hiba van a nyomásoldalon, pl. tömítetlenség.</p> <p>A csaptelepnél és a WC-nél előforduló csekély tömítetlenség is okozhatja a rendszerben lévő nyomásesést.</p> <p>Tömítetlenség szempontjából ellenőrizze a nyomóvezetéseket és a fogyasztót.</p> <p>Ellenőrizze és tisztítsa ki a szűrőtérben lévő visszacsapószelepet (18).</p> <p>Hibaelhárítás után a SET gombbal erősítse meg ezt, ekkor ismét működésbe lép a szivattyú.</p> <p>Ügyeljen a forró vízre az újraindulás után.</p>



Amennyiben nem tudja kiküszöbölni az üzemzavart, forduljon az illetékes ügyfélszolgálatunkhoz.

HULLADÉKKEZELÉS



A használaton kívüli berendezéseket, elemeket és akkumulátorokat ne helyezze a háztartási hulladék közé!

A csomagolás, a gép és a tartozékok újrahasznosítható anyagokból készültek, ezért ennek megfelelően kell elvégezni a hulladékkezelésüket.

GARANCIA

A berendezés esetleges anyag- és gyártási hibáinak kiküszöbölése javítással vagy alkatrészcserevel történik a törvényben előírt jótállási időn belül. A jótállás lejáratának határidejét azon ország jogrendszere határozza meg, ahol berendezést megvásárolták.

A garancia kizárólag akkor érvényes, ha:

- betartja az ebben a kezelési útmutatóban leírtakat,
- szakszerűen használja a berendezést,
- csak eredeti pótalkatrészeket használ.

A garancia nem érvényes:

- önkényes szerelési próbálkozások,
- önkényes műszaki módosítások,
- nem rendeltetésszerű használat esetén.

A garancia nem vonatkozik:

- a használatból eredő festékhibákra,
- a kopó alkatrészekre, amelyek a pótalkatrész-katalógusban be annak keretében [xxx xxx (x)]
- belső égésű motorokra (ezekre a mindenkori motorgyártó cég garanciára vonatkozó rendelkezése érvényes).

A garancia az első végfelhasználó vásárlásától lép életbe. Az időpont meghatározásakor a fizetési bizonylaton szereplő dátum a mérvadó. A garanciajeggyel és az eredeti fizetési bizonylattal forduljon a szakkereskedéshez vagy a legközelebbi hivatalos ügyfélszolgálatához. A vevő eladóval szembeni jogainak törvényes érvényesítési lehetőségeit a jelen nyilatkozat nem befolyásolja.

EK-MEGFELELŐSÉGI NYILATKOZAT

A jelen nyilatkozattal tanúsítjuk, hogy a jelen termék általunk forgalmazott változata megfelel a harmonizált EU-irányelvek, valamint az EU biztonsági szabványok és termékspecifikus szabványok rendelkezéseinek.

Termék

Házi vízmű

Sorozatszám

G3043045

Típus

HWA 4000 comfort

HWA 4500 comfort

HWA 6000/5 Premium

Gyártó

AL-KO Geräte GmbH

Ichenhauser Str. 14

D-89359 Kötz

Meghatalmazott

Andreas Hedrich

Ichenhauser Str. 14

D-89359 Kötz

EU-irányelvek

2014/35/EU

2014/30/EU

2000/14/EU (13)

2011/65/EU

Harmonizált szabványok

EN 60335-1:2012

EN 60335-2-41:2012

EN 62233:2008

EN 55014-1:2012

EN 55014-2:2016

EN 61000-3-2:2014

EN 61000-3-3:2014

Kötz, 2016.01.19.



Wolfgang Hergeth
 ügyvezető igazgató

Hangteljesítményszint

EN ISO 3744

HWA 4000 comfort

Mért érték: 80 dB(A)

Garantált érték: 82 dB(A)

HWA 4500 comfort

Mért érték: 81 dB(A)

Garantált érték: 83 dB(A)

HWA 6000/5 Premium

Mért érték: 73 dB(A)

Garantált érték: 75

(dB(A))

**Megfelelőségi értékelés**

2000/14/EK, V. melléklet

ORJINAL KULLANIM KILAVUZUNUN ÇEVİRİSİ

İçindekiler

Bu el kitabına ilişkin.....	182
Ürün tanımı.....	182
Teslimat kapsamı.....	183
Emniyet uyarıları.....	183
Montaj.....	184
Devreye.....	184
Onarım ve bakım.....	185
Depolama.....	186
Ekran göstergeleri.....	186
Arızalar durumunda yardım.....	187
Atıkların yok edilmesi.....	189
GARANTI.....	189
AB uygunluk beyanı.....	190

BU EL KİTABINA İLİŞKİN

- Çalıştırmadan önce bu kullanım kılavuzunu okuyun. Bu, emniyetli çalışma ve arızasız kullanım için ön şarttır.
- Bu belgelerde ve cihaz üzerinde bulunan emniyet ve uyarı işaretlerini dikkate alın.
- Cihazı kullanmak için bu kullanım kılavuzunu muhafaza edin ve sonraki kullanıcıya da teslim edin.

İşaret açıklamaları



DUYURU!

Bu uyarı işaretlerine uyulması durumunda yaralanmalar ve / veya maddi hasarlar önlenebilir.



Daha iyi anlamak ve kullanmak için özel uyarılar.

ÜRÜN TANIMI

Bu dokümantasyonda çeşitli cihaz modelleri açıklanmaktadır. Modelinizi tip etiketine dayanarak teşhis edin.

Ürüne genel bakış

Ev hidroforu (Resim A - E)

1	Filtre şeffaf bakma kapağı
---	----------------------------

2	Pompa mahfazası
3	Doldurma tapası
4	Pompa çıkışı/Basınç hattı bağlantısı
5	Motor mahfazası
6	Fişleri Tahliye
7	Pompa girişi/Emiş hattı bağlantısı
8	Basınç hattı
9	Su vanası
10	Dirsekli nipel
11	Conta
12	Bağlantı nipel
13	Conta
14	Emme hattı
15	Filtre anahtarı
16	Conta filtresi
17	Filtre
18	Çekvalf
19	Çekvalf contası
20	Mahfaza contası
21	Vidalama nipel
22	Conta
23	Şamandıralı gövde ölçme birimi
24	Ekran
25	MOD tuşu
26	SET tuşu

Talimatlara uygun kullanım

Cihaz ev ve bahçedeki özel kullanım için belirlenmiştir ve sadece temiz suyun ve yağmur suyunun aktarılması için uygundur.

Şu işler için uygundur:

- Bahçe ve arazi sahalarının sulanması
- Evde su tedariki
- Su tedarikinde basınç artışı.



Su tedarikinin basınç artışıında yerel yönetmelikler dikkate alınmalıdır. Bilgileri sıhhi tesisatçınızdan alabilirsiniz.

Olası hatalı kullanım

Ev hidroforu aşağıdakilerin aktarılması için uygun değildir:

- kum içeren su, tuzlu su ve tekstil ve kağıt parçaları içeren kirli su
- agresif, aşındırıcı, patlayıcı veya gazlaşan kimyasallar veya sıvılar
- 35°C üzerindeki sıvılar.



Cihaz, gıda maddeleri ve içecekler için suyun aktarılmasında kullanılmamalıdır. Cihaz daimi kullanım için uygun değildir.

TESLİMAT KAPSAMI

Cihaz, filtre kapağı anahtarı, dirsekli nipel ve işletme kılavuzuyla birlikte işletmeye hazır bir halde teslim edilir.

İşlev

Tanımlanan cihazda otomatik çalışan bir pompa söz konusudur. Pompa basınca bağlı olarak açılır ve kapanır (teknik bilgilere bakın). Çekme yeri açılırsa, pompa suyu pompa girişi (7) üzerinden emer ve basınç hattı bağlantısı (4) üzerinden çekme yerine aktarır.

Pompa çekme yerinin kapatılmasından yaklaşık 20 saniye sonra otomatik olarak kapanır.

Termik koruma

Cihaz, motoru aşırı ısınma durumunda kapatan bir termik koruma şalteri ile donatılmıştır. Yakl. 15 - 20 dakikalık bir soğuma süresinden sonra pompa kendiliğinden tekrar çalışır.

Susuz çalışma koruması

Cihazda kuru çalışmaya karşı bir koruma mevcuttur. Kuru çalışma koruması, su emilmediğinde veya emme hattı hasar gördüğünde yaklaşık 90 saniye sonra pompayı kapatır.

Basınç sensörü

Cihazda bir basınç sensörü bulunmaktadır. Bu sensör üzerinden pompa otomatik olarak kapatılır ve açılır.

Ekran göstergesi

İşletme durumlarının ve hata bildirimlerinin gösterilmesi için cihazda bir ekran (Şek. E -24) bulunmaktadır. MOD tuşu ile (E -25) farklı ayarlar

ve göstergeler arasında seçim yapılabilir ve SET tuşu ile (-26) seçim onaylanır.

EMNİYET UYARILARI



DUYURU!

Yaralanma tehlikesi!

Cihaz ve uzatma kablosu sadece teknik açıdan mükemmel durumda kullanılmalıdır! Hasar görmüş cihazlar çalıştırılmamalıdır.

Güvenlik ve koruma düzenekleri devre dışı bırakılmamalıdır!

- Çocuklar veya kullanım kılavuzunu bilmeyen kişiler cihazı kullanmamalıdır.
- Cihazı asla bağlantı kablosundan kaldırmayın, taşımanın veya sabitlemeyin.
- Cihazda izinsiz değişiklikler veya tadilatlar yasaktır.

Elektrik güvenliği



DİKKAT!

Gerilim ileten parçalara temas edildiğinde tehlike!

Uzatma kablosu hasar gördüyse veya kesildiyse fişi şebekeden ayırın! Anma hata akımı < 30 mA olan bir FI koruma şalteri üzerinden bağlantı yapılmasını öneriyoruz.

- Havuzda veya süs havuzunda insanlar bulunduğu pompa çalıştırılmamalıdır.
- Evin şebeke gerilimi, teknik verilerdeki şebeke gerilimiyle aynı olmalıdır, başka besleme gerilimi kullanmayın.
- Cihaz sadece DIN/VDE 0100, kısım 737, 738 ve 702 uyarınca bir elektrikli düzeneğe işletilmelidir. Güvenlik için bir hat koruma şalterinin 10 A yanında anma hata akımı 10/30 mA olan bir hatalı akım koruma şalteri takılmalıdır.
- Sadece dış mekan için öngörülmuş uzatma kabloları kullanılmalıdır - asgari enine kesit 1,5 mm². Kablo tamburlarını daima tamamen açın.
- Hasar görmüş veya kırılmış uzatma kabloları kullanılmamalıdır.
 - ⇒ Her işleme alma öncesinde uzatma kablonuzun durumunu kontrol edin.

MONTAJ



DUYURU!

Cihaz, çekme yeri cihazdan 15 m yükseklikte bulunursa düzgün çalışmaz.

Cihazı kurma

1. Düz ve sağlam bir yer hazırlayın.
2. Cihazı yatay ve su baskını olmayacak güvenli bir yere yerleştirin.
 - ⇒ Cihaz yağmurdan ve doğrudan su huzmesinden korunmuş olmalıdır.



Günlük çalışmada (otomatik çalışma), uygun tedbirler sayesinde mekanları su basması yüzünden cihazda müteakip hasarların oluşmasını engellemelisiniz.

Emme hattını bağlama

1. Emme hattı uzunluğunu (Şek. B -14) ev hidroforu susuz çalışmayacak şekilde seçin. Emme hattı daima su yüzeyinin en az 30 cm altında bulunmalıdır.
2. Emme hattını bağlayın. Bu sırada vida dişine hasar vermeden, sızdırmaz şekilde bağlamaya dikkat edin.
 - ⇒ Pompa girişine esnek hatların takılmasını öneriyoruz (Şek. A -7). Böylece ev hidroforu üzerine mekanik bir baskı veya çekme gücü uygulanamaz.
3. Emme hattını daima yükselecek şekilde döşeyin.



Eğer emme yüksekliği 4 m, üzerindeyse 1" çapında bir emme hortumu monte edilmelidir. Emme hortumuna, emme süzgecine ve geri akış durdurucuya sahip bir AL-KO emme setinin kullanılmasını öneririz. Yetkili satıcınızdan bilgi alabilirsiniz.

Basınç hattının montajı

1. Bağlantı nipelini (Şek. B -12) yuvarlak contayla birlikte (Şek. B -13) pompa çıkışına (Şek. A -4).
2. Dirsekli nipel (Şek. B -10) contayla birlikte (Şek. B -11) bağlantı nipelinin üzerine (Şek. B -12) vidalayın ve dirsek nipelini istenen yönde çevirin.
3. Basınç hattını (Şek. B -8) dirsekli nipele sabitleyin (Şek. B -10).

DEVREYE



İlk kez çalıştırma sırasında ekranda (Şek. E -24) tüm bilgiler İngilizce gösterilir. MOD tuşu ile istenilen dil (-25) seçilebilir ve SET tuşu ile (-26) onaylanır.

Cihazı doldurma



DUYURU!

Kuru çalışma pompaya zarar verir! Pompa, her çalıştırmadan önce, hemen emiş yapabilmesi için taşıma noktasına kadar suyla doldurulmalıdır.

1. Doldurma tapasını (Şek. A -3) filtre anahtarıyla sökün.
2. Doldurma tapası üzerinden, pompa gövdesindeki işarete ulaşılan kadar su doldurun.
3. Doldurma tapalarını tekrar vidalayın.



Emiş süresini kısaltmak için emme hortumunu vidalama işleminden önce suyla doldurun.

Cihazın ilk çalıştırılması

1. Basınç hattında bulunan tüm blokajı açın (valf, püskürtme memesi, su vanası).
2. Bağlantı kablosunun şebeke fişini prize takın.
 - ⇒ Pompa aktarmaya başlar.
3. Çıkan suyun içinde artık hava bulunmadığında, basınç hattındaki blokajı kapatın.
 - ⇒ Pompa akış olmadan basınç oluştuğundan sonra otomatik kapanır.
 - ⇒ Ev hidroforu çalışmaya hazırdır. Ekranda AUTO O ve FLOW O görüntülenir.

Çalıştırma

1. Cihazı tanımlandığı gibi çalıştırın (cihazın ilk çalıştırılması).
 - ⇒ Ev hidroforu elektronik olarak kumanda edilir ve ilk çalıştırmadan sonra tam otomatik olarak çalışır.
2. Basınç tarafında su çekme sırasında pompa açılır. Ekranda ON X ve PRESSURE ile fiili basınç görüntülenir.



20 saniye sonra emme hattından hala su emilmiyorsa pompa kontrol moduna geçer. Bu esnada pompa çalışmaya devam eder ve ekranda CHECK SUCTION SIDE gösterilir.



Yaklaşık 90 saniye sonra emme hattı üzerinden (Şek. B -14) su emilemediğinde, susuz çalışma koruması pompayı kapatır ve ekranda ALARM ve SUCTION SIDE gösterilir. Hata arama ve bunların giderilmesi, arızalarda yardıma bakın.



Pompa sıkça açılıp kapandıysa, su çekişi olmasa da pompa aşırı ısınmadan korunma için kapanır ve ekranda ALARM ve PRESSURE SIDE gösterilir. Hata nedeni ve bunların giderilmesi, arızalarda yardıma bakın.

Pompayı kapatma

1. Şebeke fişini prizden çekin.
2. Basınç hattındaki mevcut bağlantıları takın (valf, püskürtme uçları, su vanası).



DİKKAT!

Sıcak su yüzünden yaralanma tehlikesi

Kapalı basınç tarafına karşı uzun süreli çalıştırma halinde (>10 dak), pompanın içindeki su aşırı ısınabilir ve kontrolsüz dışarı çıkabilir! Cihazı şebekeden ayırın ve pompa ile suyu soğumaya bırakın. Cihazı ancak tüm eksikliklerin giderilmesinden sonra tekrar işleme alın!

Aşağıdaki durumlarda sıcak su yüzünden yaralanma tehlikesi oluşabilir:

- kurallara aykırı kurulum
- kapalı basınç tarafı
- emme hattında su eksikliği veya
- arızalı basınç şalteri.

Yapılacaklar

1. Cihazı şebekeden ayırın ve pompa ile suyu soğumaya bırakın.
2. Cihazı, kurulumu ve su seviyesini kontrol edin.
3. Cihazı ancak tüm eksikliklerin giderilmesinden sonra tekrar işleme alın!

ONARIM VE BAKIM



DUYURU!

Tüm bakım ve muhafaza işlerine başlamadan önce pompa şebekeden ayrılmalıdır. Şebeke fişini prizden çekin.

Pompayı çalkalayın

Klor içeren yüzme havuzu suyunun veya artık bırakan sıvıların aktarılmasından sonra pompa duru suyla çalkalanmalıdır.

Filtreyi temizleme

1. Filtre odası tahliye vidasını (Şek. A -6) tahliye deliğinden sökün, filtre odasını boşaltın ve tahliye deliğini yeniden kapatın.
2. Filtre şeffaf bakma kapağı (Şek. A -1) filtre anahtarı yardımıyla (Şek. C -15/D) sökün.
3. Filtreyi (Şek. C -16/C-17.) filtre mahfazasından (Şek. A -2) çıkartın ve akan suda temizleyin.
4. Filtre mahfazasını ve şeffaf bakma kapağını temizleyin.
5. Filtreyi takmadan önce filtrenin contalarını (Şek. C -16.) ve mahfazanın contalarını (Şek. C -20.) hasar bakımından kontrol edin, gerekirse değiştirin.
6. Filtreyi takın, filtre şeffaf bakma kapağını üzerine vidalayın ve filtre anahtarıyla el sıkılığında sıkın.

Çek valfin temizlenmesi

1. Filtrenin sökülmesi ve takılması ("Filtrenin temizlenmesi" bölümüne bakın).
2. Çek valfi (Şek. C -18.) sökün ve akan suda temizleyin.
3. Contayı (Şek. C -19.) gerektiğinde yenileyin.
4. Çek valfi takın.

Şamandıra

1. Basınç hattı (Şek. B -8) dirsekli nipel ile (Şek. B -10) ve bağlantı nipel ile (Şek. B -12) sökün.
2. Vidalama nipel (Şek. D -21) contayla birlikte (Şek. D -22) sökün. Şamandıranın montaj şeklini (Şek. D -23) unutmayın. Şamandırayı çıkartın ve temizleyin.
3. Şamandırayı yeniden takın, montaj şekline dikkat edin (Şek. D).

Tıkanmaları giderme

1. Cihazı şebekeden ayırın ve yeniden çalıştırmaya karşı emniyete alın.
2. Pompa girişindeki emme hortumunu çıkartın.

3. Basınç hortumunu su tesisatına bağlayın.
4. Tıkanıklık giderilene kadar suyu pompa mahfazasının içinden dolaştırın.
5. Kısaca çalıştırmak suretiyle pompanın serbest dönüp dönmediğini kontrol edin.
6. Cihazı açıldığında gibi tekrar çalıştırın.

1. Emme (Şek. B -14) ve basınç hattını boşaltın (Şek. B -8).
2. Filtre odası boşaltma vidasını (Şek. A -6/ A-6a) sökün ve pompadan suyun akmasını sağlayın.
3. Boşaltma vidalarını (Şek. A -6/A-6a) yeniden takın ve pompayı, hatları ve depoyu donmamacak şekilde muhafaza edin.

DEPOLAMA



Donma tehlikesinde sistemin komple boşaltılması gerekir (pompa, hatlar, depo ve filtre odası).

EKRAN GÖSTERGELERİ

- İlk kez çalıştırma sırasında ekrandaki tüm bilgiler İngilizce gösterilir.
- Tüm fonksiyonlar MOD tuşu üzerinden çağrılabilir. Çağrılan göstergeler/fonksiyonlar SET tuşu ile onaylanır.



Ekranın ikinci satırında gösterilen bilgiler kısmen hareketli metinler halinde hazırlanmış olup bunlar sürekli hareket eden bilgileri içermektedir.

Normal çalıştırma ve ek fonksiyonlar

Dili ayarlama		
Ekran göstergesi	Devre durumu	Fonksiyon / önlemler
	Pompa çalışıyor veya pompa kapalı.	Kullanıcı dilini etkinleştirmek için MOD tuşuna 3 saniye boyunca basın. MOD tuşuna (30) basılarak kullanıcı dilleri arasında geçiş yapılabilir. SET tuşu üzerinden yeni kullanıcı dili onaylanabilir
Cihazın ilk çalıştırılması		
Ekran göstergesi	Devre durumu	Fonksiyon / önlemler
	Pompa çalışmaya hazır	Su çekişinde pompa otomatik olarak çalışmaya başlar.
Pompa normal işletimde çalışır		
Ekran göstergesi	Devre durumu	Fonksiyon / önlemler
	Pompa açık ve su aktarıyor ⇒ <i>Basınç görüntülenir.</i>	

Pompa normal işletimde çalışır

ON	X	MODE
AKIS		
3300 L/H		SET

Pompa açık ve su aktarıyor
⇒ *Basınç görüntülenir.*

ON arkasında dönen X pompanın çalıştığını gösterir

Pompa otomatik işletimde, pompalamıyor

Ekran göstergesi

Devre durumu

Fonksiyon / önlemler

AUTO	0	MODE
Akış		
0 L/H		SET

Pompa açık, fakat su aktarmıyor
⇒ *Akış yok, 0 l/h görüntüleniyor.*

Basınç hattı açıldığında (valf, püskürtme uçları, su vanası) pompa otomatik olarak çalışmaya başlar.

AUTO	0	MODE
BASINÇ		
4,0 BAR		SET

Pompa açık, fakat su aktarmıyor
⇒ *Basınç görüntülenir.*

Basınç hattı açıldığında (valf, püskürtme uçları, su vanası) pompa otomatik olarak çalışmaya başlar.

AUTO arkasındaki 0 pompanın kapalı olduğunu belirtir.

Aktarma miktarının gösterilmesi

Aşağıdaki bilgiler MODE düğmesine basılarak işletimde (ON) ve AUTO durumunda da alınabilir.

Ekran göstergesi

Devre durumu

Fonksiyon / önlemler

AUTO	0	MODE
TOTAL	VO	
98 m3		SET

⇒ *Şu ana kadar aktarılan su oranın gösterilmesi.*

AUTO	0	MODE
MIKTAR	S	
12,5 m3		SET



⇒ *Şu ana kadar aktarılan kısmi su oranının gösterilmesi.*

Sıfırlamak için SET düğmesine basın.

MODE düğmesine basılarak basınç ve akış görüntüsü ile aktarma miktarları arasında değişiklik.

ARIZALAR DURUMUNDA YARDIM**DİKKAT!**

Arıza gidermeyle ilgili tüm çalışmalardan önce şebeke fişini çekin. Elektrik tertibatındaki arızaları bir elektrik ustasının gidermesini sağlayın.

Arıza	Nedeni	Giderme
Pompa tahrik motoru çalışmıyor	Şebeke gerilimi yok.	Sigortaları ve güç beslemesini kontrol edin.
	Basınç ve akış normal değerlerin dışında, fakat pompa çalışmaya devam ediyor.	Bildirim 20 saniye sonra görünüyor. Pompa 90 saniye otomatik olarak hatayı gidermeyi deniyor. Önlem gerekli değil. 90 saniye sonra hata mevcutsa pompa kuru çalışmadan koruma için kapanır.
	Pompa kuru çalışmadan korunmak için kapandı.	Emiş tarafında hata mevcut. Hatayı giderdikten sonra SET ile onaylayın. Pompa yeniden çalışmaya başlar. Tekrar çalıştırırken aşırı sıcak suya dikkat edin.
	Emiş tarafında sızdırma.	Emiş vanası ve emiş hortumunu kontrol edin.
	Filtre camında sızdırma.	Filtre camı contasını kontrol edin, filtre camını çekin.
	Filtre odası boşaltma vidasının sızdırmazlığı.	Boşaltma vidası contasını kontrol edin, filtre camını çekin.
	Boru ucu suda, su beslemesinde (örn. sarniç veya çeşme) boş değil. Pompa hava emiyor.	Emme hattı daima su yüzeyinin en az 30cm altında bulunmalıdır.
	Filtre çok kirlidir.	Filtreyi temizleyin.
	Emme tarafında tıkanma	Emme tarafındaki kirleri temizleyin.
	Akış 300 l/h altında.	Akışı yükseltin.
	Su çekişi gerçekleşmesine rağmen pompa sık açılıp kapandı. ⇒ <i>Pompa aşırı ısınmadan korunmak için kapandı.</i>	Basınç tarafında hata var, örn. sızdırma. Vanalar ve tuvaletlerde ufak sızırdımlar da sistemde basınç düşüşüne neden olur. Basınç hattı ve tüketicinin sızdırmazlığını kontrol edin. Filtre bölümündeki çekvalfı (18) kontrol edin ve temizleyin. Hatayı giderdikten sonra SET ile onaylayın - pompa yeniden çalışmaya başlar. Tekrar çalıştırırken aşırı sıcak suya dikkat edin.



Giderilemeyen arızalarda lütfen yetkili müşteri hizmetlerimize başvurun.

ATIKLARIN YOKEDİLMESİ

Ömrü bitmiş cihazlar, aküler veya bataryaları ev çöpü üzerinden atığa çıkartmayın!

Paket malzemesi, cihaz ve aksesuarlar tekrar değerlendirilebilir malzemelerden üretilmiştir ve uygun bir şekilde tasfiye edilmelidir.

GARANTI

Makinedeki olası malzeme ve üretim hatalarını, garanti hakları için yasal zaman aşımı süresi içerisinde bizim seçimimize bağlı olarak onarım veya yedek parça tedariki ile telafi ediyoruz. Zaman aşımı süresi, makinenin satın alındığı ülkenin kanunlarına göre belirlenir.

Garanti taahhüdümüz sadece aşağıdaki durumlar- Garanti aşağıdaki durumlarda sona erer: dageçerlidir:

- bu kullanım kılavuzunun dikkate alınması
- müşterinin kendisi tarafından gerçekleştirilen onarma denemeleri
- nizamına uygun kullanım
- müşterinin kendisi tarafından gerçekleştirilen teknik değişiklikler
- orijinal yedek parça kullanımı
- nizamına uygun olmayan kullanım

Aşağıdakiler garanti kapsamına dahil değildir:

- Normal kullanım sonucu meydana gelen boya hasarları
- Yedek parça kartında [xxx xxx (x)] çerçevesi ile işaretlenmiş olan aşınma parçaları
- Yanmalı motorlar (bunlar için ilgili motor üreticisinin garanti şartları geçerlidir)

Garanti süresi, ilk nihai alıcının ürünü satın almasıyla başlar. Satış makbuzunun üzerindeki tarih temel alınır. Lütfen bu açıklama ve orijinal satış makbuzu ile bayinize veya en yakın yetkili müşteri servisine başvurun. Alıcının satıcıdaki yasal garanti hakları bu açıklamadan etkilenmez.

AB UYGUNLUK BEYANI

İşbu belgeyle bu ürünün bizim tarafından piyasaya sürülmüş tipiyle, uyumlaştırılmış AB yönetmeliklerine, AB güvenlik standartlarına ve ürüne özgü standartlara uygun olduğunu beyan ediyoruz.

Ürün

Ev hidroforu
Seri numarası
G3043045

Tip

HWA 4000 comfort
HWA 4500 comfort
HWA 6000/5 Premium

Üretici

AL-KO Geräte GmbH
Ichenhauser Str. 14
D-89359 Kötz

Yetkili temsilci

Andreas Hedrich
Ichenhauser Str. 14
D-89359 Kötz

AB yönetmelikleri

2014/35/EU
2014/30/EU
2000/14/EU (13)
2011/65/EU

Uyumlaştırılmış normlar

EN 60335-1:2012
EN 60335-2-41:2012
EN 62233:2008
EN 55014-1:2012
EN 55014-2:2016
EN 61000-3-2:2014
EN 61000-3-3:2014

Kötz, 19.01.2016



Wolfgang Hergeth
Sorumlu müdür

Ses seviyesi

EN ISO 3744
HWA 4000 comfort
ölçülen: 80 dB(A)
garanti edilen: 82 dB(A)
HWA 4500 comfort
ölçülen: 81 dB(A)
garanti edilen: 83 dB(A)
HWA 6000/5 Premium
ölçülen: 73 dB(A)
garanti edilen: 75 (dB(A))

CE
2015

Uygunluk değerlendirilmesi

2000/14/EG Ek V

ПЕРЕВОД ОРИГИНАЛЬНОГО РУКОВОДСТВА ПО ЭКСПЛУАТАЦИИ

Оглавление

Предисловие к руководству.....	191
Описание продукта.....	191
Комплект поставки.....	192
Указания по безопасности.....	192
Монтаж.....	193
Ввод в эксплуатацию.....	193
Техобслуживание и уход.....	195
Хранение.....	195
Индикация на дисплее.....	196
Устранение неисправностей.....	197
Утилизация.....	199
Гарантия.....	199
Заявление о соответствии ЕС.....	200

ПРЕДИСЛОВИЕ К РУКОВОДСТВУ

- Перед вводом в эксплуатацию прочесть данное руководство по эксплуатации. Это является предпосылкой надежной эксплуатации и бесперебойной работы.
- Учитывать указания по безопасности и преду- указания, приведенные в данной документации, а также на устройстве
- Настоящая документация является неотъемле- частью описанного изделия и при продаже должна быть передана покупателю вместе.

Значение знаков



ВНИМАНИЕ!

Точное следование этим предупреждениям может предотвратить нанесение телесных повреждений людям и/или материальный ущерб.



Специальные указания для лучшего понимания и использования.

ОПИСАНИЕ ПРОДУКТА

В этой документации описаны разные модели устройств. Нужную модель можно идентифицировать по номеру на заводской табличке.

Обзор продукта

Домашний насосный автомат (рис. А–Е)

1	Прозрачная крышка фильтра
2	Корпус насоса
3	Резьбовая пробка наливного отверстия
4	Выход насоса/разъем для подключения напорной линии
5	Корпус электродвигателя
6	сливные пробки
7	Вход насоса/разъем для подключения всасывающей линии
8	Напорный трубопровод
9	Водопроводный кран
10	Угловой ниппель
11	Уплотнение
12	Соединительный ниппель
13	Уплотнение
14	Всасывающий трубопровод
15	Ключ для снятия фильтра
16	Уплотнение фильтра
17	Фильтр
18	Обратный клапан
19	Уплотнение обратного клапана
20	Уплотнение корпуса
21	Ввинчивающийся ниппель
22	Уплотнение
23	Поплавок измерительного блока
24	Дисплей
25	Клавиша выбора режима MODE
26	Клавиша установки SET

Использование по назначению

Устройство предназначено для частного использования в доме и саду и рассчитано исключительно на осветленную и дождевую воду.

Оно подходит для:

- для полива сада и участка;
- водоснабжения дома;
- повышения напора воды в водопроводе.



При повышении давления в водопроводе необходимо соблюдать предписания местного законодательства. Информацию можно получить от специалиста по сантехническому оборудованию.

Случаи неправильного применения

Домашняя насосная станция не предназначена для подачи:

- воды с песком, соленой воды и грязной воды с включениями ткани и бумаги;
- агрессивных, едких, взрывоопасных или выделяющих газы химических веществ или жидкостей.
- жидкостей с температурой более 35 °С.



Устройство не следует использовать для подачи воды для продуктов питания или напитков.

Устройство не рассчитано на непрерывную работу.

КОМПЛЕКТ ПОСТАВКИ

Устройство поставляется в готовом к эксплуатации состоянии с ключом для крышки фильтра, угловым ниппелем и руководством по эксплуатации.

Принцип действия

Описываемое устройство представляет собой автоматический насос. Насос включается и выключается в зависимости от давления (см. технические характеристики). При открытии точки забора насос всасывает воду через вход (7) и перекачивает ее через разъем напорной линии (4) к точке забора.

Насос автоматически выключается прим. через 20 с после закрытия точки забора.

Тепловая защита

Устройство оснащено защитным термореле, отключающим насос при перегреве. После периода охлаждения продолжительностью 15–20 минут насос автоматически включается.

Система защиты от сухого хода

Устройство оснащено системой защиты от сухого хода. Если вода не всасывается

или поврежден всасывающий трубопровод, система защиты от сухого хода выключает насос через 90 секунд.

Датчик давления

Устройство оснащено датчиком давления. С помощью этого датчика насос автоматически включается и выключается.

Индикация на дисплее

Устройство оснащено дисплеем (рис. Е -24) для отображения режимов работы и сообщений об ошибках. С помощью клавиши MODE (Е -25) можно выбирать разные настройки и режимы индикации, а с помощью клавиши SET (-26) подтверждать выбор.

УКАЗАНИЯ ПО БЕЗОПАСНОСТИ



ВНИМАНИЕ!

Опасность травмирования!

Используйте устройство только в технически исправном состоянии. Запрещается эксплуатировать поврежденные устройства.

Запрещается выводить из строя предохранительные и защитные устройства!

- Дети и лица, не ознакомленные с инструкцией по эксплуатации, не должны использовать устройство.
- Не поднимайте и не подвешивайте устройство за электрический кабель, не тяните за него при перемещении устройства.
- Запрещается самовольно вносить изменения в устройство и переоборудовать его.

Электрическая безопасность



ВНИМАНИЕ!

Опасность при прикосновении к частям, находящимся под напряжением!

При повреждении удлинительного кабеля сразу же выньте штекер из розетки! Рекомендуем подключать устройство через устройство защитного отключения, срабатывающее при номинальном токе утечки < 30 мА.

- Когда в бассейне или садовом пруду находятся люди, насос не должен работать.
- Напряжение в сети дома должно соответствовать напряжению, указанному в технических характеристиках; не подключайте устройство к источнику с другим напряжением.
- Устройство можно использовать только в электрической системе, отвечающей DIN/VDE 0100, часть 737, 738 и 702. Для обеспечения защиты нужно установить линейный защитный автомат 10 А, а также устройство защитного отключения, срабатывающее при номинальном токе утечки 10/30 мА.
- Используйте только удлинители, рассчитанные на использование вне помещений, с минимальным сечением 1,5 мм². Всегда полностью разматывайте кабельные катушки.
- Запрещается использовать поврежденные или ломкие удлинительные кабели.
 - ⇒ *Перед каждым пуском проверяйте состояние удлинительного кабеля.*

МОНТАЖ



ВНИМАНИЕ!

Устройство работает не надлежащим образом, если точка забора расположена на 15 м выше него.

Установка устройства

1. Подготовьте ровную и твердую поверхность.
2. Установите устройство горизонтально в защищенном от затопления месте.
 - ⇒ *Устройство должно быть защищено от дождя и прямого попадания струи воды.*



При ежедневной эксплуатации (автоматический режим) с помощью соответствующих мер необходимо позаботиться о том, чтобы при неисправности устройства не произошло затопление помещений.

Подключение всасывающей линии

1. Выберите длину всасывающего трубопровода (рис. В-14) так, чтобы исключить работу домашней насосной станции всухую. Всасывающий трубопровод всегда должен быть погружен в воду не менее чем на 30 см.
2. Подсоедините всасывающую линию. При этом следите за герметичностью и за тем, чтобы не повредить резьбу.
 - ⇒ *На входе насоса рекомендуем использовать гибкие шланги (рис. А-7). При этом домашняя насосная станция не подвергается давлению и тяговым нагрузкам.*
3. Всегда прокладывайте всасывающую линию с подъемом.



При высоте всасывания более 4 м, необходимо установить всасывающий шланг с диаметром более 1 дюйма. Рекомендуем использовать гарнитуру AL-KO с всасывающим шлангом, всасывающим фильтром и клапаном для предотвращения обратного тока. Обратитесь за консультацией к своему дилеру.

Монтаж напорной линии

1. Ввинтите соединительный ниппель (рис. В-12) с уплотнительным кольцом круглого сечения (рис. В-13) в выходное отверстие насоса (рис. А-4).
2. Навинтите угловой ниппель (рис. В-10) с уплотнением (рис. В-11) на соединительный ниппель (рис. В-12) и поверните угловой ниппель в нужном направлении.
3. Закрепите напорный трубопровод (рис. В-8) на угловом ниппеле (рис. В-10).

ВВОД В ЭКСПЛУАТАЦИЮ



При первоначальном пуске в эксплуатацию вся информация на дисплее (рис. Е -24) отобразится на английском языке. Выберите нужный язык с помощью клавиши MODE (-25) и подтвердите нажатием на клавишу SET (-26) .

Заполнение устройства



ВНИМАНИЕ!

Сухой ход приводит к выходу насоса из строя! Перед каждым случаем использования насос нужно полностью заполнять водой, чтобы он сразу же мог начать процесс всасывания.

1. Откройте резьбовую пробку наливного отверстия (рис. А -3) с помощью ключа для снятия фильтра.
2. Заливайте через резьбовую пробку наливного отверстия воду до тех пор, пока ее уровень не дойдет до отметки на корпусе насоса.
3. Снова заверните резьбовую пробку наливного отверстия.



Для сокращения времени всасывания заполните всасывающий шланг перед навинчиванием водой.

Первый ввод устройства в эксплуатацию

1. Откройте запор напорной линии (клапан, форсунку, водопроводный кран).
2. Вставьте штекер кабеля для сетевого подключения в розетку.
 - ⇒ *Насос начнет перекачивать воду.*
3. Когда в вытекающей из насоса воде не останется воздуха, закройте запорное устройство в напорном трубопроводе.
 - ⇒ *При отсутствии потока после увеличения давления насос автоматически отключается.*
 - ⇒ *Домашний насосный автомат готов к работе. На дисплее отображаются надписи АВТО О и ПОТОК О.*

Работа

1. Введите устройство в эксплуатацию согласно описанию (см. раздел «Первый ввод устройства в эксплуатацию»).
 - ⇒ *Домашний насосный автомат регулируется с помощью электроники и после первого ввода в эксплуатацию работает автоматически.*
2. При заборе воды со стороны нагнетания происходит включение насоса. На дисплее отображаются надписи ВКЛ Х и ДАВЛЕНИЕ, а также значение фактического давления.



Если через 20 с не происходит всасывание воды через всасывающий трубопровод, насос переключается на контрольный режим. При этом насос продолжает работать, на дисплее отображается надпись ПРОВЕРЬТЕ СТОРОНУ ВСАСЫВАНИЯ.



Если через 90 секунд во всасывающий трубопровод (рис. В -14) не закачивается вода, система защиты от сухого хода отключит насос, а на дисплее высветится ТРЕВОГА и СТОРОНА ВСАСЫВАНИЯ. Поиск и устранение неисправностей: см. раздел «Устранение неисправностей».



Если насос часто включается и выключается, но при этом забор воды не происходит, для предотвращения перегрева насос выключается, на дисплее отображаются надписи ТРЕВОГА и СТОРОНА НАГНЕТАНИЯ. Причины и устранение неисправностей: см. раздел «Устранение неисправностей».

Отключение насоса

1. Выньте штекер из розетки.
2. Закройте имеющиеся в напорной линии запорные устройства (клапан, форсунку, водопроводный кран).



ВНИМАНИЕ!

Угроза получения травм от горячей воды

При длительной работе с закрытой напорной стороной (>10 мин.) вода в насосе может сильно нагреться, так что произойдет ее неконтролируемое вытекание! Отключите устройство от сети и дайте воде и насосу остыть. Повторное использование насоса возможно только после устранения всех дефектов!

Угроза получения травм от горячей воды может возникнуть:

- при неправильной установке;
- закрытой напорной стороне;
- недостаточном количестве воды во всасывающей линии;
- неисправном кнопочном переключателе.

Необходимые действия

1. Отключите устройство от сети и дайте воде и насосу остыть.
2. Проверьте устройство, монтаж и уровень воды.
3. Повторное использование насоса возможно только после устранения всех дефектов!

ТЕХОБСЛУЖИВАНИЕ И УХОД



ВНИМАНИЕ!

Перед началом любых работ по техобслуживанию и ремонту насос необходимо отключить от сети. Выньте штекер из розетки.

Промывка насоса

После перекачивания содержащей хлор воды из бассейна или жидкостей, оставляющих налет, насос необходимо промывать чистой водой.

Очистка фильтра

1. Откройте резьбовую пробку сливного отверстия камеры фильтра, (рис. А-6) опорожните камеру фильтра и снова закройте сливное отверстие.
2. Открутите прозрачную крышку фильтра (рис. А-1) с помощью ключа для снятия фильтра (рис. С-15/D).
3. Фильтр (рис. С -16/С-17) извлеките из корпуса фильтра (рис. А-2) и промойте его в проточной воде.
4. Очистите корпус фильтра и прозрачную крышку фильтра.
5. Перед установкой фильтра проверьте уплотнение корпуса (рис. С-16) и уплотнение корпуса (рис. С-20) на наличие повреждений, при необходимости замените.
6. Установите фильтр, завинтите прозрачную крышку фильтра и затяните ее с помощью ключа для фильтра.

Очистка обратного клапана

1. Снятие и установка фильтра (см. раздел «Очистка фильтра»).
2. Вывинтите обратный клапан (рис. С-18) и промойте его в проточной воде.
3. Уплотнение (рис. С-19) при необходимости замените.
4. Установите обратный клапан

Поплавок

1. Выкрутите напорный трубопровод (рис. В -8) с угловым ниппелем (рис. В -10) и с соединительным ниппелем (рис. В -12).
2. Вывинтите ввинчивающийся ниппель (рис. D-21) с уплотнением (рис. D-22). Заметьте, в каком положении установлен поплавок (рис. D-23). Выньте поплавок и очистите его.
3. Снова установите поплавок с учетом его монтажного положения (рис. D).

Устранение засоров

1. Отсоедините устройство от сети и предохраните его от повторного включения.
2. Отсоедините всасывающий шланг от входного отверстия насоса.
3. Подключите напорный шланг к водопроводу.
4. Вода должна протекать через корпус насоса, пока не будет устранен засор.
5. Коротким включением проверьте свободное вращение насоса.
6. Снова запустите устройство в соответствии с инструкцией.

ХРАНЕНИЕ



При угрозе заморзания систему нужно полностью опорожнить (насос, трубопроводы, напорный бак и камеру фильтра).

1. Слейте воду из всасывающего (рис. В-14) и напорного трубопроводов (рис. В-8).
2. Выкрутите резьбовую пробку сливного отверстия камеры фильтра (рис. А -6/А-6а) и дайте воде вытечь из насоса.
3. Снова закрутите резьбовые пробки сливных отверстий (рис. А-6/А-6а) и разместите насос, трубопроводы и напорный бак на хранение в защищенном от мороза месте.

ИНДИКАЦИЯ НА ДИСПЛЕЕ

- При первоначальном пуске в эксплуатацию вся информация на дисплее отображается на английском языке.
- Все функции можно вызывать с помощью клавиши MODE. Вызов индикаторов/функций подтверждается нажатием клавиши SET.



Часть отображаемой во второй строке дисплея информации имеет вид бегущей строки, в которой непрерывно отображается информация.

Нормальный режим работы и дополнительные функции

Настройка языка

Индикация на дисплее	Состояние переключения	Функция/меры
	Насос работает или насос отключен	Нажимайте клавишу MODE более 3 секунд, активируется язык интерфейса. Нажатием клавиши MODE (30) можно изменить язык интерфейса. Подтвердите новый язык интерфейса нажатием на клавишу SET.

Первый ввод устройства в эксплуатацию

Индикация на дисплее	Состояние переключения	Функция/меры
	Насос готов к работе	При заборе воды насос автоматически запускается.

Насос работает в нормальном режиме

Индикация на дисплее	Состояние переключения	Функция/меры
	Насос включен и перекачивает воду. ⇒ <i>Отображается давление.</i>	
	Насос включен и перекачивает воду. ⇒ <i>Отображается давление.</i>	

Вращающийся знак «X» после слова «ВКЛ» означает, что насос включен

Насос в автоматическом режиме, не качает

Индикация на дисплее	Состояние переключения	Функция/меры

Насос в автоматическом режиме, не качает

	<p>Насос включен, но не перекачивает воду. ⇒ Поток отсутствует, отображается значение 0 л/ч.</p>	<p>При открытии напорной линии (клапанов, форсунок, водопроводного крана и т. д.) насос автоматически запускается.</p>
	<p>Насос включен, но не перекачивает воду. ⇒ Отображается давление.</p>	<p>При открытии напорной линии (клапанов, форсунок, водопроводного крана и т. д.) насос автоматически запускается.</p>

Знак 0 после слова АВТО означает, что насос выключен

Индикация производительности

Следующую информацию можно вывести путем нажатия клавиши MODE как в режиме работы (ВКЛ), так и в состоянии АВТО.

Индикация на дисплее	Состояние переключения	Функция/меры
	<p>⇒ Отображение перекачанного к данному моменту объема воды.</p>	
	<p>⇒ Отображение части объема воды, перекачанной до данного момента.</p>	<p>Для обнуления нажмите клавишу SET.</p>

Переключение между индикатором давления и расхода, а также индикаторами производительности осуществляется с помощью клавиши MODE.

УСТРАНЕНИЕ НЕИСПРАВНОСТЕЙ



ВНИМАНИЕ!

Перед любыми работами по устранению неисправностей вынимайте из розетки сетевой кабель. Неисправности электросистемы должны устранять профессиональные электрики.

Неисправность	Причина	Способы устранения
Приводной двигатель насоса не работает.	Нет сетевого напряжения.	Проверить предохранители и подачу электропитания.

Неисправность	Причина	Способы устранения
<p>ПРОВЕР ПРОВЕРИТЬ MODE</p> <p>0,0 БАР SET</p>	<p>Давление и расход за пределами нормы, но насос продолжает работать.</p>	<p>Сообщение появляется через 20 с. Насос в течение 90 с пытается устранить неисправность автоматически. Принятие мер не требуется. Если по истечении 90 с неисправность не будет устранена, насос отключится во избежание работы вхолостую.</p>
<p>ТРЕВОГА ПРОВЕРИТЬ MODE</p> <p>0,0 БАР SET</p>	<p>Насос отключен во избежание работы вхолостую.</p>	<p>Неисправность со стороны всасывания. После устранения неисправности нажмите клавишу SET. После этого насос запустится. Будьте осторожны с горячей водой при повторном запуске.</p>
	<p>Негерметичность со стороны всасывания.</p>	<p>Проверьте впускной клапан и впускной шланг.</p>
	<p>Негерметичность в области стеклянного фильтра.</p>	<p>Проверьте уплотнение стеклянного фильтра, подтяните стеклянный фильтр.</p>
	<p>Негерметичность в области резьбовой пробки сливного отверстия камеры фильтра.</p>	<p>Проверьте уплотнение резьбовой пробки сливного отверстия, подтяните ее.</p>
	<p>Конец шланга не находится в воде, резервуар с водой (например, цистерна или колодец) пуст. Насос всасывает воздух.</p>	<p>Всасывающая линия должна всегда находиться не менее чем на 30 см ниже поверхности воды.</p>
	<p>Фильтр сильно загрязнен.</p>	<p>Очистите фильтр.</p>
	<p>Засорен всасывающий трубопровод</p>	<p>Удалить загрязнение на участке всасывания.</p>
	<p>Расход меньше 300 л/ч.</p>	<p>Увеличьте расход.</p>
<p>ТРЕВОГА ПРОВЕРИТЬ MODE</p> <p>1,5 БАР SET</p>	<p>Насос часто включался и выключался, хотя забор воды не осуществлялся. ⇨ <i>Насос отключен для защиты от перегрева.</i></p>	<p>Неполадка со стороны нагнетания, например, негерметичность. Даже небольшие утечки из водопроводных кранов и туалетных бачков могут быть причиной падения давления в системе. Проверьте напорную линию и точки забора на предмет герметичности. Проверьте и очистите обратный клапан (18) в камере фильтра. После устранения неисправности нажмите клавишу SET. Насос запустится снова. Будьте осторожны с горячей водой при повторном запуске!</p>



Если неисправность не удастся устранить, обращайтесь в нашу сервисную службу.

УТИЛИЗАЦИЯ



Вышедшие из строя приборы, аккумуляторы и батареи запрещается утилизировать вместе с бытовыми отходами!

Инструмент, его упаковка и принадлежности изготовлены из материалов, подлежащих вторичной переработке, поэтому их следует утилизировать соответствующим образом.

ГАРАНТИЯ

Производитель устраняет возможные дефекты материалов или производственный брак устройства в течение установленного законом срока подачи рекламаций на свое усмотрение путем ремонта или замены. Срок определяется законодательством страны, в которой приобретено устройство.

Гарантия действует только при следующих условиях: Гарантия аннулируется

- при нарушении использования устройства;
- при применении не по назначению (например, в коммерческих целях).
- при попытках ремонта устройства;
- при технических изменениях устройства;
- при нарушении руководства по эксплуатации;
- при использовании оригинальных запчастей

Гарантия не распространяется:

- на повреждения лакового покрытия, которые объясняются нормальным износом;
- изнашивающиеся детали, которые в каталоге запчастей заключены в рамку [xxx xxx (x)]
- двигатели внутреннего сгорания: на них распространяются условия предоставления гарантии от производителя

Гарантийный период начинается с даты приобретения первым покупателем. Такой датой считается дата оригинального документа на покупку. В гарантийном случае обратитесь с данным гарантийным письмом и документом, подтверждающим покупку товара, к своему дилеру или в ближайший авторизованный сервисный центр. Гарантия дает право покупателю предъявлять производителю претензии относительно устранения недостатков изделия.

ЗАЯВЛЕНИЕ О СООТВЕТСТВИИ ЕС

Настоящим заявляем, что данный продукт в представленной нами модификации соответствует требованиям гармонизированных директив ЕС, стандартов безопасности ЕС и специальных стандартов, распространяющихся на данный продукт.

Продукт

Домашняя насосная станция

Серийный номер
G3043045

Тип

HWA 4000 comfort
HWA 4500 comfort
HWA 6000/5 Premium

Изготовитель

AL-KO Geräte GmbH
Ichenhauser Str. 14
D-89359 Kötz/Германия

Уполномоченный

Andreas Hedrich
Ichenhauser Str. 14
D-89359 Kötz/Германия

Директивы ЕС

2014/35/EU
2014/30/EU
2000/14/EU (13)
2011/65/EU

Гармонизированные стандарты

EN 60335-1:2012
EN 60335-2-41:2012
EN 62233:2008
EN 55014-1:2012
EN 55014-2:2016
EN 61000-3-2:2014
EN 61000-3-3:2014

Кётц, 19.01.2016



Wolfgang Hergeth
Управляющий директор

Уровень звуковой мощности

EN ISO 3744
HWA 4000 comfort
измерено: 80 дБ (A)
гарантировано: 82 дБ (A)
HWA 4500 comfort
измерено: 81 дБ (A)
гарантировано: 83 дБ (A)
HWA 6000/5 Premium
измерено: 73 дБ (A)
гарантировано: 75 дБ (A)

CE
2015

Оценка соответствия

2000/14/ЕС
Приложение V

ПЕРЕКЛАД ОРИГІНАЛЬНОГО ПОСІБНИКА З ЕКСПЛУАТАЦІЇ

Зміст

Передмова до посібника.....	201
Опис виробу.....	201
Комплект поставки.....	202
Вказівки щодо безпеки.....	202
Монтаж.....	203
Введення в експлуатацію.....	204
Технічне обслуговування і догляд.....	205
Зберігання.....	206
Відображення на дисплеї.....	206
Допомога в разі неполадок.....	208
Утилізація.....	209
Гарантія.....	209
Декларація про відповідність стандартам ЕС.....	210

ПЕРЕДМОВА ДО ПОСІБНИКА

- Прочитайте цей посібник з експлуатації перед початком роботи з інструментом. Це забезпечить його безпечно й безперебійну роботу.
- Виконуйте вказівки щодо безпеки та попередження, наведені в цьому документі та на пристрої.
- Документація є частиною продукту і повинні бути передані покупцеві для продажу

Пояснення знаків



УВАГА!

Точне виконання цих попереджень допоможе уникнути тілесних ушкоджень та матеріальних збитків.



Спеціальні вказівки для кращого розуміння та використання.

ОПИС ВИРОБУ

У цій документації описуються різні моделі пристроїв. Визначте Вашу модель за фірмовою табличкою.

Огляд продукції

Домашній насосний автомат (мал. А-Е)

1	Вигвинтіть прозору кришку фільтра
2	Корпус насоса
3	Пробка заливного отвору
4	Вихід із насоса / з'єднання для напірного трубопроводу
5	Корпус двигуна
6	зливні пробки
7	Вхід у насос / з'єднання для усмоктувального трубопроводу
8	Напірний трубопровід
9	Водопровідний кран
10	Кутовий ніпель
11	Ущільнення
12	З'єднувальний ніпель
13	Ущільнення
14	Усмоктувальний трубопровід
15	Ключ для фільтра
16	Ущільнення для фільтра
17	Витягніть фільтр
18	Вигвинтіть зворотний клапан
19	Ущільнення для зворотного клапана
20	Ущільнення для корпусу
21	Угвинчувальний ніпель
22	Ущільнення
23	Вимірювальний поплавок
24	Дисплей
25	Клавша MODE
26	Клавша SET

Використання за призначенням

Пристрій призначений для приватного використання в будинку та саду. Його можна експлуатувати виключно для подавання чистої та дощової води.

Він придатний для:

- зрошування саду та земельної ділянки;
- водопостачання в будинку;
- підвищення тиску водопостачання.



Під час підвищення тиску водопостачання необхідно дотримуватися місцевих приписів. Для цього зверніться до свого сантехніка.

Можлива поява помилок

Домашня насосна станція не призначена для подавання таких рідин:

- вода із вмістом солей, солоня вода та брудна вода з текстильними або паперовими часточками;
- агресивні, їдкі, горючі, вибухові або газоподібні хімікати чи рідини;
- рідини з температурою понад 35°C.



Домашній насосний автомат заборонено використовувати для подавання води для продуктів харчування та напоїв.

Пристрій не призначений для тривалого використання.

КОМПЛЕКТ ПОСТАВКИ

Домашній насосний автомат постачається готовим до експлуатації разом із ключем для кришки фільтра, кувом ніпелем і посібником з експлуатації.

Функціонування

Пристрій, що описується, є автоматичним насосом. Насос вмикається та вимикається залежно від тиску (див. технічні характеристики). При відкриванні точки забору насос всмоктує воду через вхід (7) та перекачує її через з'єднання напірного трубопроводу (4) до точки забору.

Насос автоматично вимикається приблизно через 20 с після закриття точки забору.

Тепловий захист

Прилад оснащено тепловим захистом, який вимикає двигун у разі перегрівання. Після фази охолодження протягом прибл. 15 – 20 хвилин насос знову самостійно вмикається.

Захист від роботи насухо

Пристрій має захист від роботи насухо. Захист від роботи насухо вмикає насос через

90 секунд, якщо вода не всмоктується чи усмоктувальний трубопровід пошкоджено.

Датчик тиску

Пристрій оснащений датчиком тиску. Завдяки цьому датчику насос автоматично вимикається та вмикається.

Відображення на дисплеї

Для відображення робочих режимів і повідомлень про неполадки пристрій оснащено дисплеєм (мал. Е -24) . За допомогою клавіші MODE (Е -25) можна вибрати різні настройки та показники та підтвердити їх за допомогою клавіші (-26) «УСТАНОВЛЕННЯ».

ВКАЗІВКИ ЩОДО БЕЗПЕКИ



УВАГА!

Небезпека отримання травм!

Використовуйте пристрій і подовжувальний кабель лише у технічно справному стані. Заборонено використовувати пошкоджені пристрої.

Забороняється виводити з ладу запобіжні та захисні пристрої!

- Дітям та особам, що не ознайомилися з посібником з експлуатації, забороняється експлуатувати прилад.
- Ніколи не підіймайте прилад вище з'єднувального кабелю, не транспортуйте та не закріплюйте його.
- Самовільні модифікації або перебудови приладу забороняються.

Електрична безпека



ОБЕРЕЖНО!

Небезпека під час дотику до струмопровідних деталей!

Негайно від'єднайте штекер від електромережі, якщо подовжувальний кабель пошкоджений чи перегнутий! Ми рекомендуємо здійснити підключення через автоматичний запобіжний вимикач із номінальним струмом пошкодження < 30 мА.

- Коли в басейні або садовому ставку знаходяться люди, насос не має працювати.
- Домашня мережева напруга повинна збігатися з даними для мережевої напруги в технічній документації. Не використовуйте будь-яку іншу напругу живлення.
- Прилад можна експлуатувати тільки на електричному пристрої згідно з DIN/VDE 0100, частина 737, 738 і 702. Для захисту запобіжником треба встановити лінійний захисний автомат 10 А і автомат захисного вимикання струму пошкодження з номінальним струмом пошкодження 10/30 mA.
- Використовуйте тільки подовжувальні кабелі, що призначені для використання на відкритому повітрі, з мінімальним поперечним перетином 1,5 мм². Кабельні барабани повинні бути повністю розмотані.
- Забороняється використовувати пошкоджені та зношені подовжувальні кабелі.
 - ⇒ *Перед кожним введенням в експлуатацію перевіряйте стан подовжувальних кабелів.*

МОНТАЖ



УВАГА!

Пристрій функціонує не належним чином, якщо точка забору знаходиться на 15 м вище пристрою.

Установлення приладу

1. Підготуйте гладку та тверду поверхню для встановлення.
2. Установіть прилад на горизонтальну поверхню, захищену від затоплення.
 - ⇒ *Переконайтеся, що прилад захищений від дощу та прямого струменю води.*



Під час щоденної експлуатації (автоматичний режим) за допомогою відповідних заходів Ви маєте усунути появу повторних пошкоджень, що виникають у приладі через затоплення відсіків.

Встановлення усмоктувального трубопроводу

1. Виберіть довжину усмоктувального трубопроводу (мал. В – 14) тцоб домашня насосна станція не працювала насухо. Усмоктувальний трубопровід повинен завжди знаходитися щонайменше на 30 см нижче поверхні води.
2. Підключіть усмоктувальний трубопровід. При цьому зверніть увагу на герметичність з'єднання, не пошкоджуючи різьбу.
 - ⇒ *Ми рекомендуємо встановити гнучкий трубопровід на вході в насос (мал. А – 7). Таким чином можна уникнути механічного тиску чи впливу на домашню насосну станцію.*
3. Завжди прокладайте усмоктувальний трубопровід з нахилом вгору.



Якщо висота всмоктування перевищує 4 м, необхідно встановити усмоктувальний шланг діаметром більше 1". Ми рекомендуємо використовувати комплект для всмоктування AL-KO з усмоктувальним шлангом, приймальною сіткою та стопором зворотного потоку. Для цього зверніться до свого дилера.

Монтаж напірного трубопроводу

1. Пригвинтіть з'єднувальний ніпель (мал. В – 12) разом із ущільнювальним кільцем круглого перетину (мал. В – 13) на виході насоса (мал. А – 4).
2. Пригвинтіть кутовий ніпель (мал. В – 10) разом із ущільненням (мал. В – 11) до з'єднувального ніпеля (мал. В – 12) і поверніть кутовий ніпель у бажаному напрямку.
3. Закріпіть напірний трубопровід (мал. В – 8) на кутовому ніпелі (мал. В – 10).
4. Відкрийте усі стопорні пристрої напірного трубопроводу (клапани, форсунки, водопровідний кран).

ВВЕДЕННЯ В ЕКСПЛУАТАЦІЮ



Під час першого введення в експлуатацію вся інформація на дисплеї (мал. Е -24) з'являється на англійській мові. Виберіть потрібну мову за допомогою клавіші MODE (-25) та підтвердьте за допомогою клавіші SET (-26).

Заповнення пристрою



УВАГА!

Експлуатація насухо пошкоджує насос! Перед кожним введенням в експлуатацію насос потрібно наповнювати водою до рівня переливання, щоб він відразу міг здійснювати процес усмоктування.

1. Відкрийте пробку заливного отвору (мал. А – 3) за допомогою ключа для фільтра.
2. Заливайте воду через заливний отвір, доки корпус насоса на заповниться водою до відповідної позначки.
3. Знову закрутіть пробку заливного отвору.



Щоб зменшити час усмоктування, перед під'єднанням усмоктувального шланга заповніть його водою.

Перше введення пристрою в експлуатацію

1. Відкрийте стопорний пристрій напірного трубопроводу (клапан, форсунка, водопровідний кран).
2. Вставте мережевий штекер з'єднувального кабелю в розетку.
 - ⇒ *Насос починає подавати воду.*
3. Закрийте запірний пристрій на напірному трубопроводі після того, як у воді, що стікає, більше не буде бульбашок повітря.
 - ⇒ *При відсутності потоку насос автоматично вимкнеться після збільшення тиску.*
 - ⇒ *Домашній насосний автомат готовий до експлуатації. На дисплеї відображаються написи АВТО О та ПОТІК О.*

Робота

1. Уведіть пристрій в експлуатацію відповідно до опису (див. розділ «Перше введення пристрою в експлуатацію»).

⇒ *Домашній насосний автомат регулюється за допомогою електроніки і після першого введення в експлуатацію працює автоматично.*

2. При заборі води зі сторони напору насос вмикається. На дисплеї відображаються написи ВКЛ Х і ТИСК, а також значення фактичного тиску.



Якщо впродовж 20 с не розпочнеться всмоктування води через всмоктувальний трубопровід, насос переключиться на контрольний режим. При цьому насос продовжує працювати. На дисплеї відображається напис ПЕРЕВІРТЕ СТОРОНУ ВСМОКТУВАННЯ.



Якщо через 90 секунд вода не всмоктується через усмоктувальний трубопровід (мал. В – 14) захист від роботи насухо вимикає насос, а на дисплеї з'являється повідомлення ТРИВОГА і СТОРОНА УСМОКТУВАННЯ. Пошук несправностей та їх усунення: див. розділ «Усунення несправностей».



Якщо насос часто вмикається та вимикається, але забір води не відбувається, насос відключається для захисту від перегріву, а на дисплеї відображаються написи ТРИВОГА та СТОРОНА НАПОРУ. Причини несправностей та їх усунення: див. розділ «Усунення несправностей».

Вимкнення насоса

1. Витягніть мережевий штекер із розетки.
2. Закрийте стопорний пристрій на напірному трубопроводі (клапани, форсунки, водопровідний кран).

**ОБЕРЕЖНО!****Небезпека травмування через гарячу воду**

У разі тривалої експлуатації (>10 хв.) із закритою напірною стороною вода в насосі може дуже нагрітися та неконтрольовано витікати! Від'єднайте прилад від мережі та дайте насосу та воді охолонути. Експлуатуйте прилад знову тільки після усунення всіх неполадок!

Небезпека травмування через гарячу воду може виникнути через:

- неправильну установку;
- закритий напірний бік;
- недостатню кількість води в усмоктувальному трубопроводі чи
- пошкоджений кнопковий вимикач.

Вживання заходів

1. Від'єднайте прилад від мережі та дайте насосу та воді охолонути.
2. Перевірте прилад, монтаж і рівень води.
3. Експлуатуйте прилад знову тільки після усунення всіх неполадок!

ТЕХНІЧНЕ ОБСЛУГОВУВАННЯ І ДОГЛЯД**УВАГА!**

Перед здійсненням будь-яких робіт із техобслуговування чи догляду потрібно від'єднати насос від мережі. Витягнути мережевий штекер із розетки.

Промивання насоса

Після подавання хлорованої води до плавального басейну чи рідин, що залишають після себе осад, слід промити насос чистою водою.

Чищення фільтра

1. Вигвинтіть пробку зливного отвору камери фільтра (мал. А – 6) на зливному отворі, спустіть воду з камери фільтра та знову закрийте зливний отвір.
2. Відгвинтіть прозору кришку фільтра (мал. А – 1) за допомогою ключа для фільтра (мал. С – 15/D) .

3. Витягніть фільтр (мал. С -16/С-17) із корпусу фільтра (мал. А – 2) та промийте його під струменем води.
4. Почистьте корпус фільтра та прозору кришку фільтра.
5. Перед установленням фільтра перевірте на пошкодження ущільнення для фільтра (мал. С – 16) та ущільнення для корпусу (мал. С – 20) і за потреби замініть їх.
6. Установіть фільтр, пригвинтіть прозору кришку фільтра та надійно затягніть ключем для фільтра.

Чищення зворотного клапана

1. Демонтаж і встановлення фільтра (див. розділ «Чищення фільтра»).
2. Вигвинтіть зворотний клапан (мал. С – 18) та промийте його під струменем води.
3. За потреби ущільнення (мал. С – 19) слід замінити.
4. Установіть зворотний клапан.

Поплавок

1. Вигвинтіть напірний трубопровід (мал. В – 8) разом із кутовим ніпелем (мал. В – 10) та з'єднувальним ніпелем (мал. В – 12) .
2. Вигвинтіть угвинчувальний ніпель (мал. D – 21) разом із ущільненням (мал. D – 22) . Зважайте на монтажне положення поплавка (мал. D – 23) . Витягніть поплавок та почистьте його.
3. Знову встановіть поплавок. Зважайте на його монтажне положення (мал. D) .

Усунення закупорки

1. Від'єднайте прилад від мережі та захистіть його від повторного вмикнення.
2. Зніміть усмоктувальний трубопровід на вході до насоса.
3. Під'єднайте напірний трубопровід до водопроводу.
4. Забезпечте протікання води через корпус насоса, доки закупорку не буде усунуто.
5. Перевірте роботу насоса, увімкнувши його на короткий час.
6. Знову введіть прилад в експлуатацію.

ЗБЕРІГАННЯ



У разі виникнення загрози замерзання необхідно повністю спустити воду із системи (насос, трубопроводи, нагромаджувальна ємність і камера фільтра).

1. Спорожніть усмоктувальний (мал. В – 14) та напірний трубопровід (мал. В – 8).
2. Вигвинтіть пробку зливного отвору камери фільтра (мал. А -б/А-6а) та спустіть воду з насоса.
3. Знову загвинтіть пробку зливного отвору (мал. А – б/А-6а) та зберігайте насос, трубопроводи та нагромаджувальну ємність у приміщенні, яке надійно захищене від морозу.

ВІДОБРАЖЕННЯ НА ДИСПЛЕЇ

- Під час першого введення в експлуатацію вся інформація на дисплеї з'являється на англійській мові.
- Усі функції можна викликати за допомогою клавіші MODE. Виклик індикаторів/функцій підтверджується за допомогою клавіші SET.



Інформація, що відображається в другому рядку дисплея, є частиною рухомого рядка, в якому постійно з'являється певна інформація.

Нормальний режим та додаткові функції

Налаштування мови

Відображення на дисплеї	Положення елементів розподільного пристрою	Функції / дії
	Насос працює чи насос вимкнено	Натисніть та утримуйте клавішу MODE понад 3 секунди, щоб активувати мову інтерфейсу. Натисніть клавішу MODE (30) і виберіть мову інтерфейсу. Для підтвердження нової мови інтерфейсу натисніть клавішу SET.

Перше введення пристрою в експлуатацію

Відображення на дисплеї	Положення елементів розподільного пристрою	Функції / дії
	Насос готовий до роботи	При заборі води насос автоматично запускається.

Насос працює у нормальному режимі

Відображення на дисплеї	Положення елементів розподільного пристрою	Функції / дії
	Насос включений та подає воду. ⇒ Відображається тиск.	

Насос працює у нормальному режимі

Насос включений та подає воду.
⇒ *Відображається тиск.*

Знак X, який обертається, означає, що насос включений

Насос в автоматичному режимі, не качає

Відображення на дисплеї	Положення елементів розподільного пристрою	Функції / дії
	<p>Насос включений, однак не перекачує воду. ⇒ <i>Немає потоку, на дисплеї відображається значення 0 л/год.</i></p>	<p>При відкриванні напірного трубопроводу (клапанів, форсунок, водопровідного крана тощо) насос автоматично запускається.</p>
	<p>Насос включений, однак не перекачує воду. ⇒ <i>Відображається тиск.</i></p>	<p>При відкриванні напірного трубопроводу (клапанів, форсунок, водопровідного крана тощо) насос автоматично запускається.</p>

Знак 0 після слова АВТО означає, що насос виключений.

Відображення об'єму подачі

Вивести цю інформацію можна за допомогою клавіші MODE як під час роботи (ВКЛ), так і в стані АВТО.

Відображення на дисплеї	Положення елементів розподільного пристрою	Функції / дії
	<p>⇒ <i>Відображення попереднього об'єму подаваної води.</i></p>	
	<p>⇒ <i>Відображення кількості води, подача якої виконана до цього моменту.</i></p>	<p>Для встановлення на нуль натисніть клавішу SET.</p>

Переключення між індикатором тиску та потоку, а також продуктивності здійснюється за допомогою клавіші MODE.

ДОПОМОГА В РАЗІ НЕПОЛАДОК

**ОБЕРЕЖНО!**

Перед здійсненням будь-яких робіт з усунення неполадок завжди витягуйте штекер із мережі живлення. Неполадки в електричних приладах має усувати кваліфікованих електрик.

Неполадка	Причина	Усунення
Приводний двигун насоса не працює.	Мережева напруга відсутня.	Перевірити запобіжники та підведення електроенергії.
ПРОВІР ПЕРЕВІРИТ 0,0 БАР 	Тиск та подача за межами норми, однак насос продовжує працювати.	Повідомлення з'являється через 20 с. Насос впродовж 90 с намагається самостійно виправити несправність. Вживати заходів непотрібно. Якщо через 90 с несправність усунуто не буде, для захисту від роботи насухо насос вимкнеться.
ТРИВОГА ПЕРЕВІРИТ 0,0 БАР 	Насос вимикається для захисту від роботи насухо.	Несправність зі сторони всмоктування. Після усунення несправності натисніть клавішу SET. Насос знову запуститься. Будьте обережні з гарячою водою при повторному запуску.
	Негерметичність зі сторони всмоктування.	Перевірте всмоктувальний клапан та всмоктувальний шланг.
	Негерметичність в області скляного фільтра.	Перевірте ущільнення скляного фільтра, підтягніть скляний фільтр.
	Негерметичність пробки зливного отвору камери фільтра.	Перевірте ущільнення пробки зливного отвору, підтягніть пробку зливного отвору.
	Кінець шланга не знаходиться у воді, ємність для води (наприклад, цистерна або криниця) пуста. Насос усмоктує повітря.	Усмоктувальний трубопровід повинен завжди знаходитися щонайменше на 30 см нижче поверхні води.
	Фільтр сильно забруднений.	Слід очистити фільтр.
	Закупорка під час усмоктування	Видалити бруд у зоні всмоктування.
	Об'єм подачі складає менше 300 л/год.	Слід збільшити об'єм подачі.

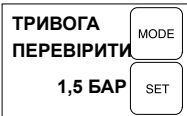
Неполадка	Причина	Усунення
	<p>Насос часто вмикається та вимикається, хоча забір води не відбувається.</p> <p>⇒ <i>Насос вимикається для захисту від перегріву.</i></p>	<p>Несправність зі сторони напору, наприклад, негерметичність. Навіть мінімальне протікання водопровідних кранів та туалетних бачків може стати причиною зниження тиску в системі.</p> <p>Перевірте напірний трубопровід та точки забору на предмет герметичності.</p> <p>Перевірте зворотний клапан (18) у камері фільтра. У разі потреби його слід очистити.</p> <p>Після усунення несправності натисніть клавішу SET, насос знову запуститься.</p> <p>Будьте обережні з гарячою водою при повторному запуску!</p>



У разі виникнення неполадок, які Ви не можете усунути самостійно, будь ласка, зверніться до нашого сервісного центру.

УТИЛІЗАЦІЯ



Забороняється утилізувати прилади, батареї чи акумулятори, що стали непридатними, разом із побутовими відходами!

Упаковка, сам пристрій та його приладдя виконані з матеріалів, що можуть бути використані повторно, тому вони підлягають відповідній утилізації.

ГАРАНТІЯ

Ми усуваємо можливі дефекти матеріалів чи виробничий брак пристрою впродовж встановленого законом терміну подачі рекламаций на свій розсуд шляхом ремонту чи заміни. Термін визначається законодавством країни, у якій було придбано пристрій.

Гарантія діє лише за наступних умов:

- при належному використанні пристрою;
- при дотриманні довідника з експлуатації;
- при використанні оригінальних запчастин.

Гарантія анулюється:

- при спробах ремонту пристрою;
- при технічних змінах пристрою;
- при застосуванні не за призначенням (наприклад, у комерційних цілях).

Гарантія не поширюється:

- на пошкодження лакового покриття, які пояснюються нормальним зношуванням;
- деталі, що зношуються, у каталозі запчастин включені в рамку [xxx xxx (x)]
- двигуни внутрішнього згоряння: для них діють гарантійні положення відповідного виробника.

Гарантійний період починається з дати придбання першим покупцем. Такою датою вважається дата оригінального документу на придбання. У гарантійному випадку зверніться з даним гарантійним листом та документом, який підтверджує купівлю товару, до свого дилера чи до найближчого авторизованого сервісного центру. Гарантія дає право покупцеві пред'являти виробникові претензії відносно усунення недоліків виробу.

ДЕКЛАРАЦІЯ ПРО ВІДПОВІДНІСТЬ СТАНДАРТАМ ЄС

Цим документом ми заявляємо, що цей спроектований нами продукт відповідає вимогам погоджених директив ЄС, стандартам безпеки ЄС, а також іншим стандартам, що застосовані до цього продукту.

Продукт

Домашня насосна станція
Серійний номер
 G3043045

Тип

HWA 4000 comfort
 HWA 4500 comfort
 HWA 6000/5 Premium

Виробник

AL-KO Geräte GmbH
 Ichenhauser Str. 14
 D-89359 Kötz

Уповноважений представник

Andreas Hedrich
 Ichenhauser Str. 14
 D-89359 Kötz

Директиви ЄС

2014/35/EU
 2014/30/EU
 2000/14/EU (13)
 2011/65/EU

Погоджені норми

EN 60335-1:2012
 EN 60335-2-41:2012
 EN 62233:2008
 EN 55014-1:2012
 EN 55014-2:2016
 EN 61000-3-2:2014
 EN 61000-3-3:2014

Кец, 19.01.2016



Wolfgang Hergeth
 Керівний директор

Рівень звуку

EN ISO 3744
 HWA 4000 comfort
 вимірний: 80 дБ (А)
 гарантований: 82 дБ (А)
 HWA 4500 comfort
 вимірний: 81 дБ (А)
 гарантований: 83 дБ (А)
 HWA 6000/5 Premium
 вимірний: 73 дБ (А)
 гарантований: 75 дБ (А)

CE
 2015

Оцінка відповідності

2000/14/EG Додаток V

HWA 4000 / HWA 4500

Art.Nr. 113 139 / 113140

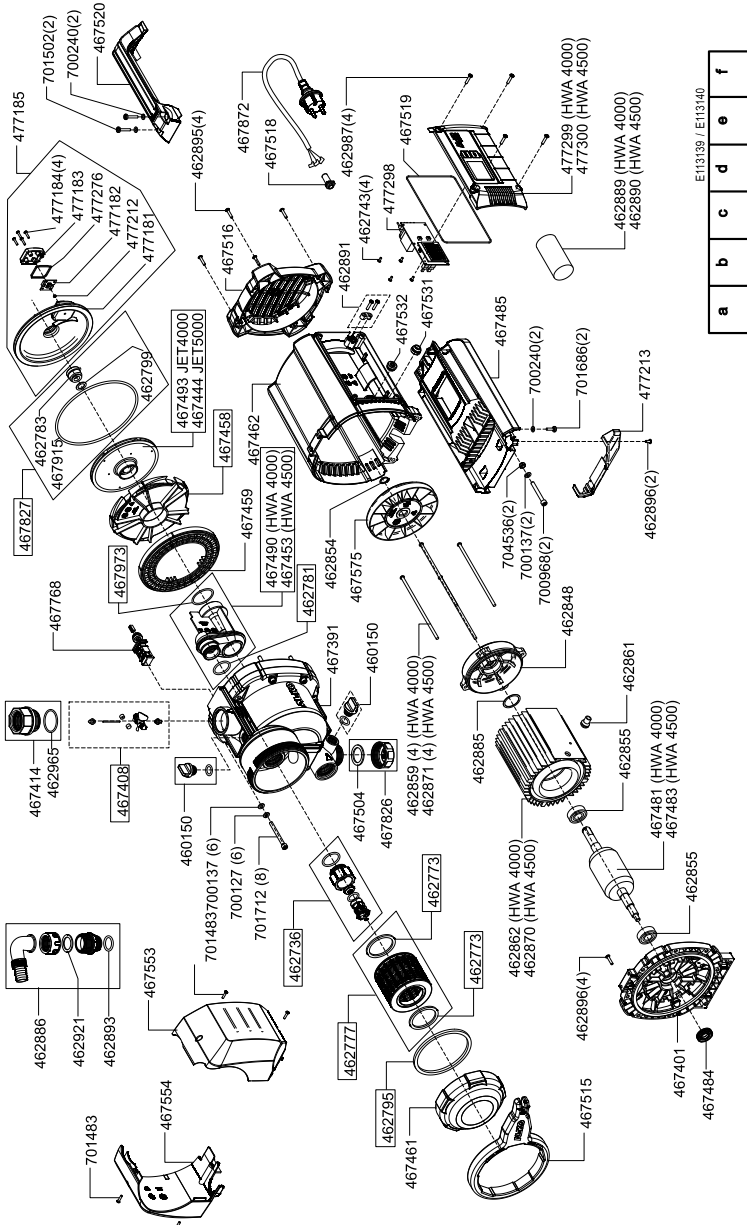

E113139 / E113140

a	b	c	d	e	f
---	---	---	---	---	---

HWA 6000/5

Art.Nr. 113 141_1

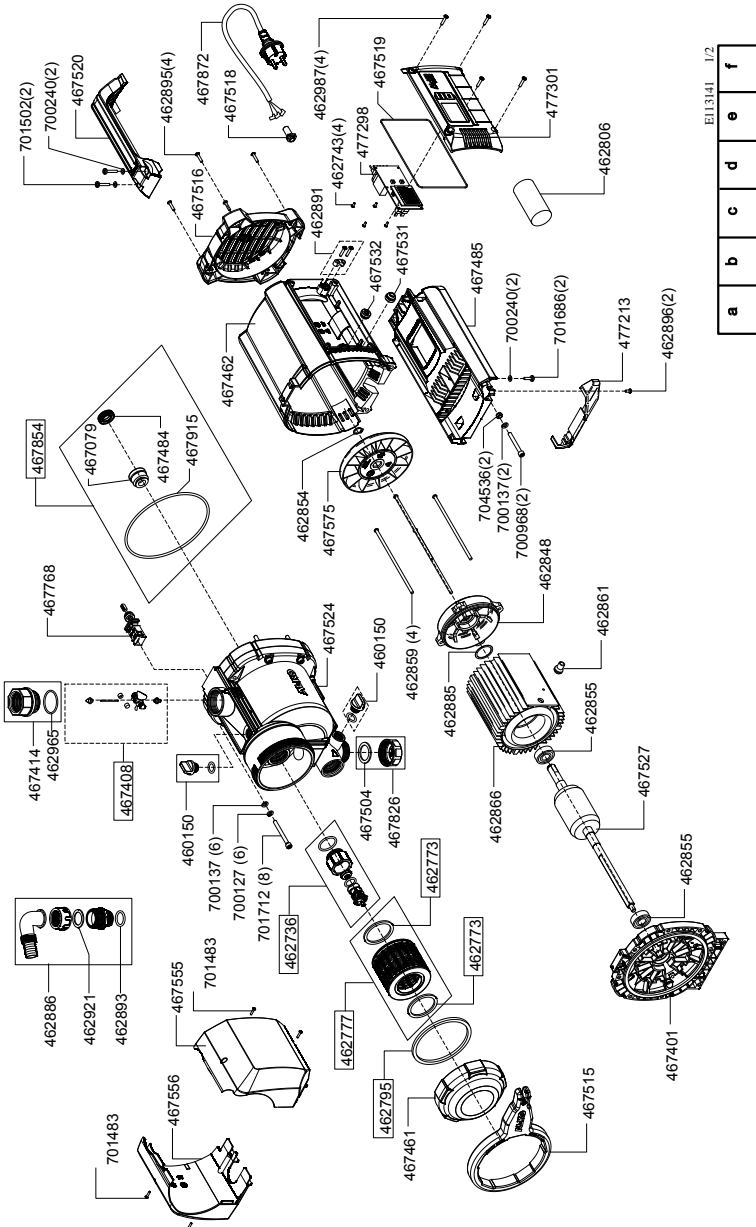

HWA 6000/5

Art.Nr. 113 141_2

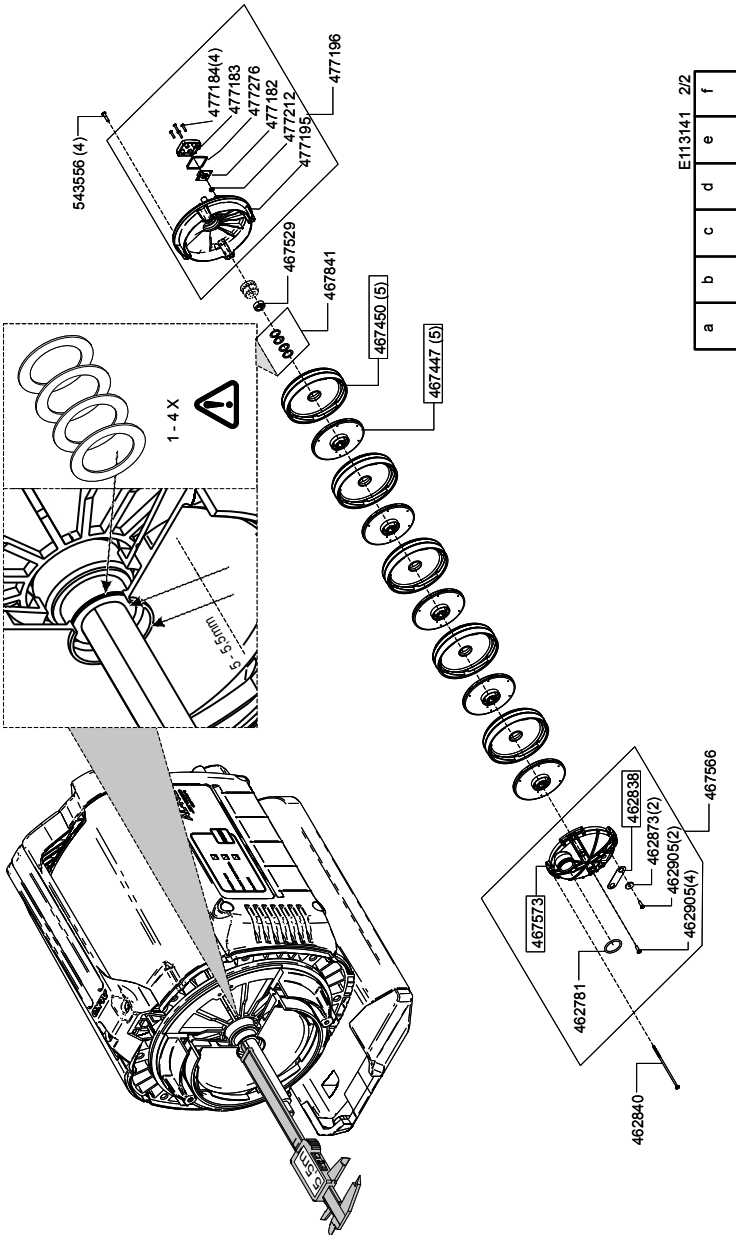

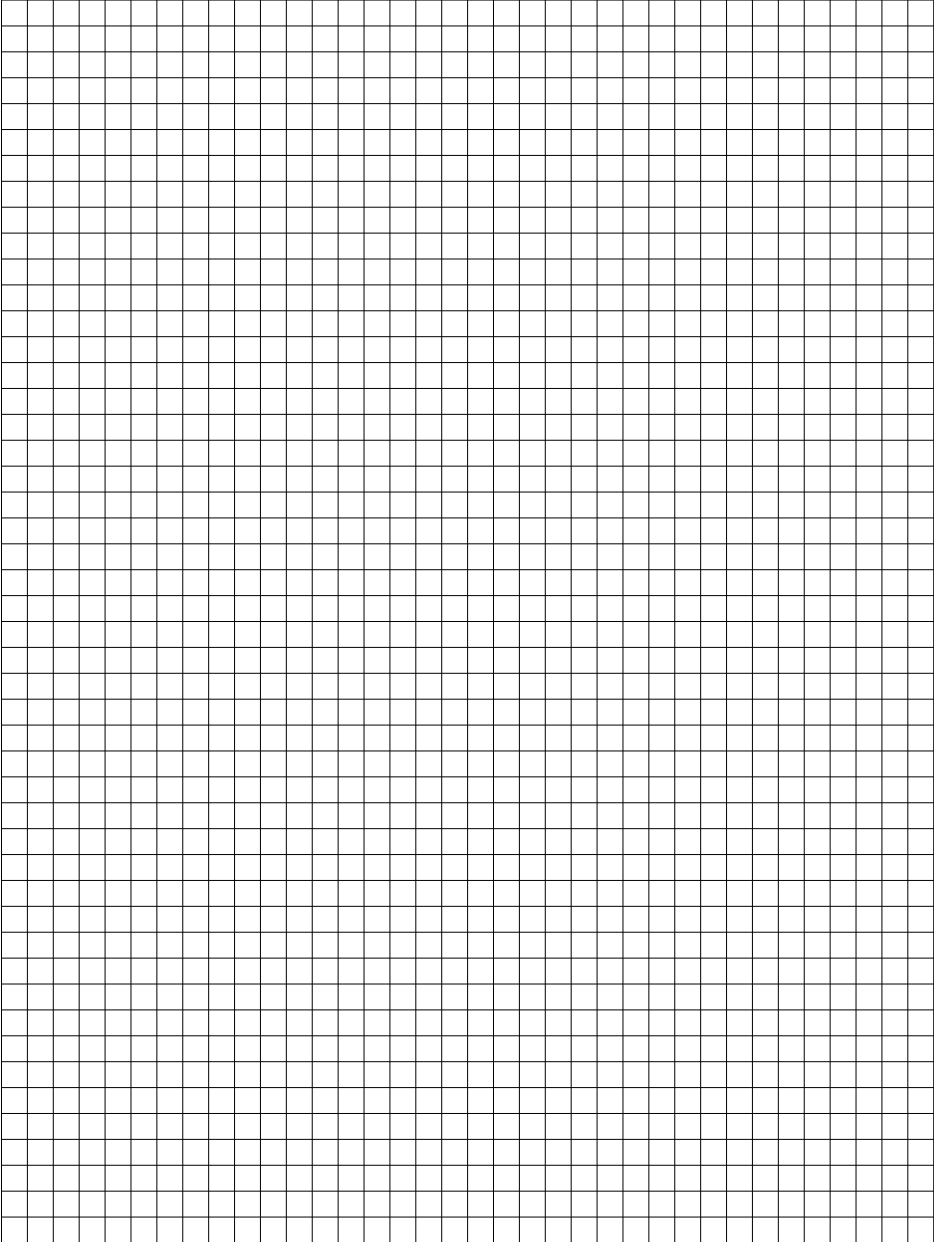
NOTICE

Country	Company	Telephone	Fax
A	AL-KO KOBER Ges.m.b.H.	(+43)3578/2515-100	(+43)3578/2515-31
AUS	AL-KO INTERNATIONAL Pty. Ltd.	(+61) 3 / 97 67 - 3700	(+61) 3 / 97 67 - 3799
B / L	Eurogarden NV	(+32)16/805427	(+32)16/805425
BG	Valerii S&M Group SJ	(+359)2 942 34 02	(+359)2 942 34 10
CH	AL-KO KOBER AG	(+41)56/418-31 53	(+41)56/4183160
CZ	AL-KO KOBER Spol. S.R.O.	(+420)3 82 / 21 03 81	(+420)3 82 / 21 27 82
D	AL-KO GERÄTE GmbH	(+49)8221/203-0	(+49)8221/97-8199
DK	AL-KO GINGE A/S	(+45) 98 82 10 00	(+45) 98 82 54 54
EST/LT/LV	SIA AL-KO KOBER	(+371)67/627-326	((+371)67/807-018
F	AL-KO S.A.S.	(+33)3/8576-3500	(+33)3/8576-3581
GB	Rochford Garden Machinery Ltd.	(+44)1963/828050	(+44)1963/828052
H	AL-KO KFT	(+36) 29 / 53 70 - 50	(+36) 29/5370-51
HR	Brun.ko.-prom d.o.o.	(+385)1 3096 567	(+385)1 3096 567
I	AL-KO KOBER GmbH / SRL	(+39) 0 39 / 9 32 9 - 3 11	(+39) 0 39 / 9 32 9 - 3 90
IN	AGRO-COMMERCIAL	(+91)3322874206	(+91)3322874139
IQ	Avro Gulistan Com	(+946)750 450 80 64	
IRL	Cyril Johnston & Co. Ltd.	(+44)2890813121	(+44)2890914220
LY	ASHOFAN FOR AGRICULT. ACC.	(+218)512660209	(+218)512660209
MA	BADRA Sarl	(+212)022447128	(+212)022447130
MK	Techno Geneks	(+389)2 2551801	(+389)2 2520175
N	AL-KO GINGE A/S	(+47)64/86-2550	(+47)64/86-2554
NL	O.DE LEEUW GROENTECHNIEK	(+31)38/ 444 6160	(+31)38/ 444 6358
PL	AL-KO KOBER Sp. z.o.o.	(+48)61/816-1925	(+48)61/816-1980
RO	SC PECEF TEHNICA SRL	(+40)344 40 30 30	(+40)244 51 44 86
RUS	OOO AL-KO KOBER	(+7)499/16708-42	(+7)499/96600-00
RUS	ZAO AL-KO St. Petersburg GmbH	(+7)812/446-1084	(+7)812/446-1084
S	GINGE Svenska AB	(+46)31/57-3580	(+46)31/57-5620
SK	AL-KO KOBER Slovakia Spol. S.R.O.	(+421)2/4564-8267	(+421)2/4564-8117
SLO	Darko Opara s.p.	(+386)1 722 58 50	(+386)1 722 58 51
SRB	Agromarket d.o.o.	(+381)34 308 000	(+381)34 308 16
TR	ZIMAS A.S.	(+90)232 4580586	(+90)232 4572697
UA	TOV AL-KO KOBER	(+380)44/392-07-08	(+380)44/392-07-09