

**DEWALT®**

**[www.DEWALT.com](http://www.DEWALT.com)**

**DWE7492**

---

Dansk ( <i>oversat fra original brugsvejledning</i> )	7
Deutsch ( <i>übersetzt von den originalanweisungen</i> )	22
English ( <b>original instructions</b> )	39
Español ( <i>traducido de las instrucciones originales</i> )	53
Français ( <i>traduction de la notice d'instructions originale</i> )	69
Italiano ( <i>tradotto dalle istruzioni originali</i> )	85
Nederlands ( <i>vertaald vanuit de originele instructies</i> )	101
Norsk ( <i>oversatt fra de originale instruksjonene</i> )	118
Português ( <i>traduzido das instruções originais</i> )	132
Suomi ( <i>käännetty alkuperäisestä käyttöohjeesta</i> )	148
Svenska ( <i>översatt från de ursprungliga instruktionerna</i> )	163
Türkçe ( <i>orijinal talimatlardan çevrilmiştir</i> )	177
Ελληνικά ( <i>μετάφραση από τις πρωτότυπες οδηγίες</i> )	192

---

Fig. A

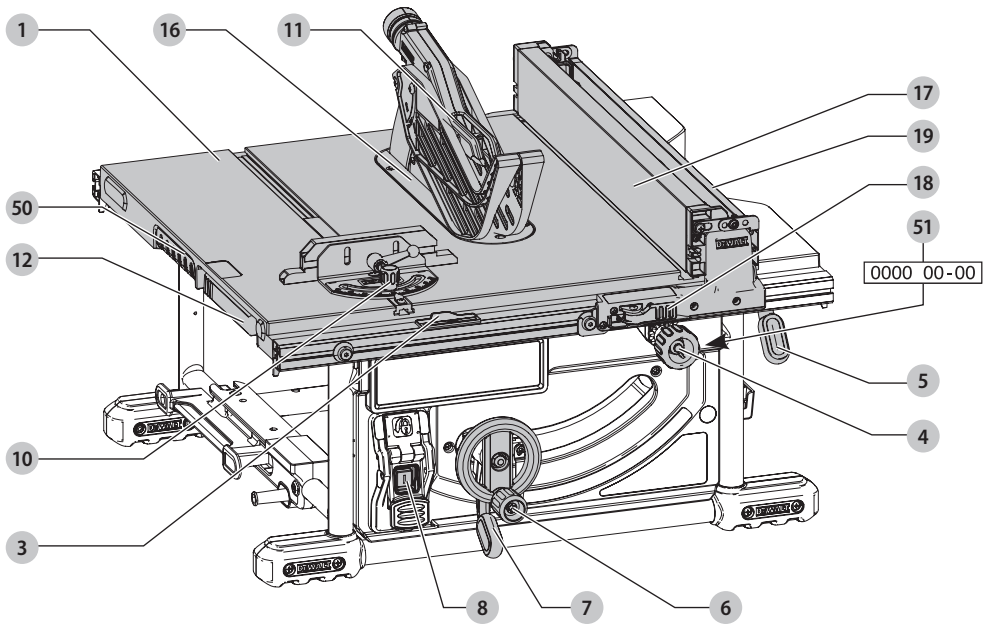

Fig. B

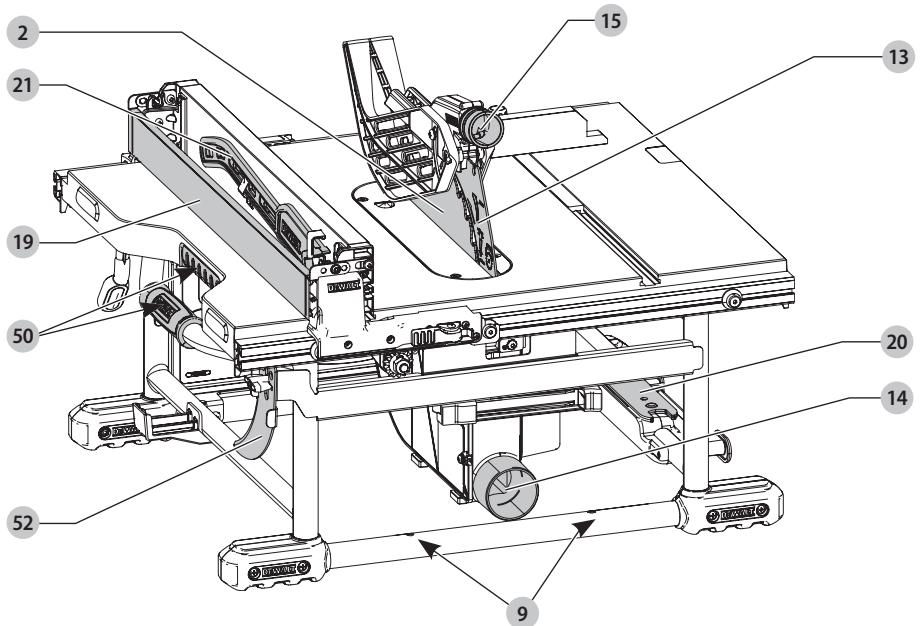

Fig. C

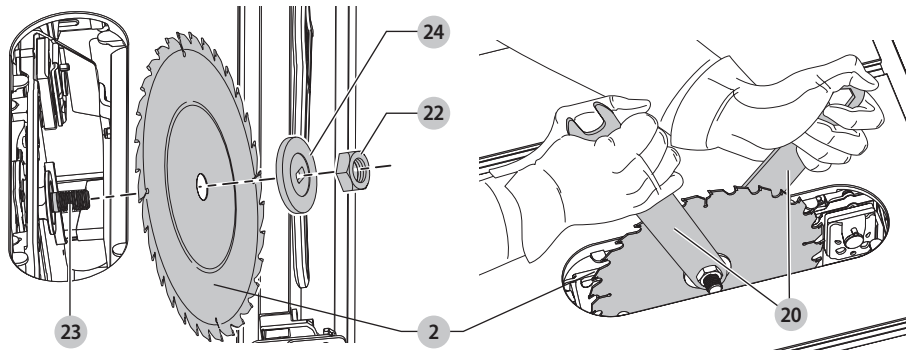

Fig. D

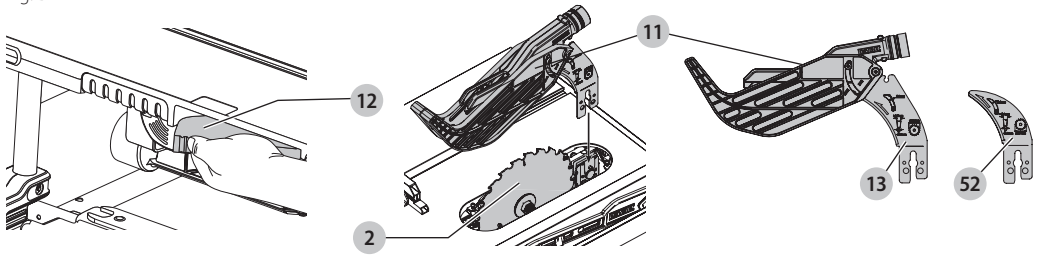

Fig. E

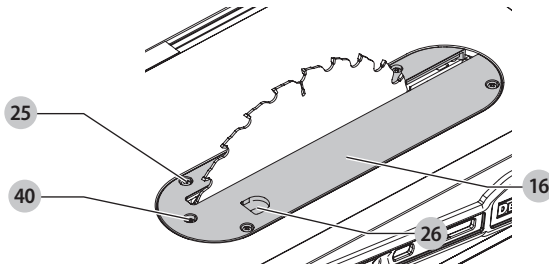

Fig. F

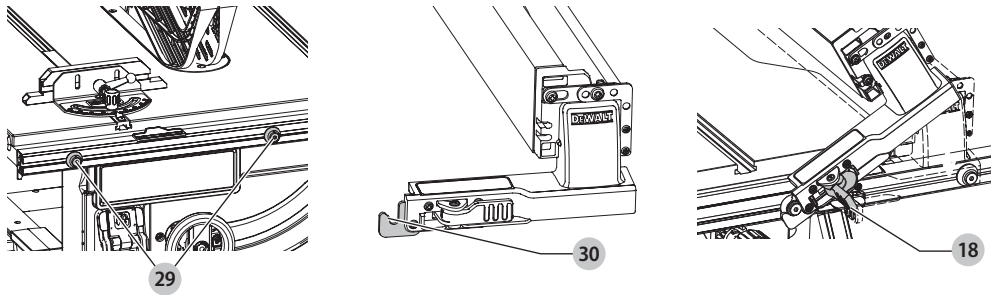

Fig. G

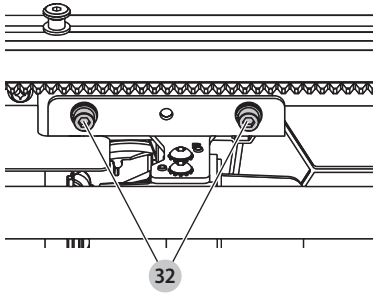

Fig. H

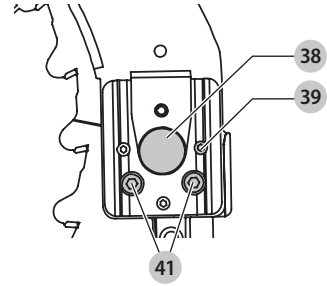

Fig. I

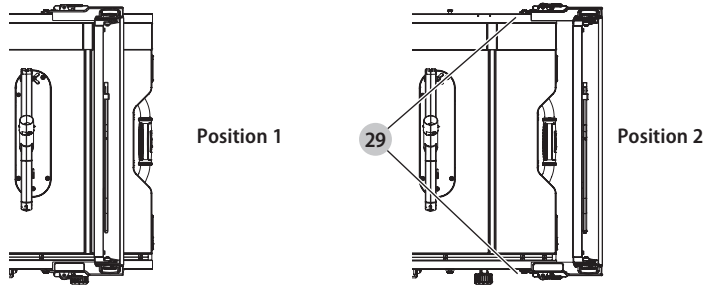

Fig. J

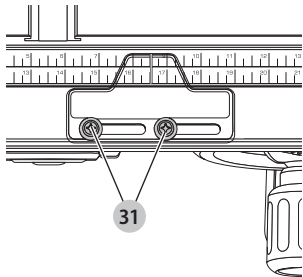

Fig. K

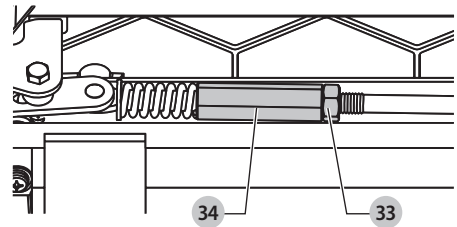

Fig. L

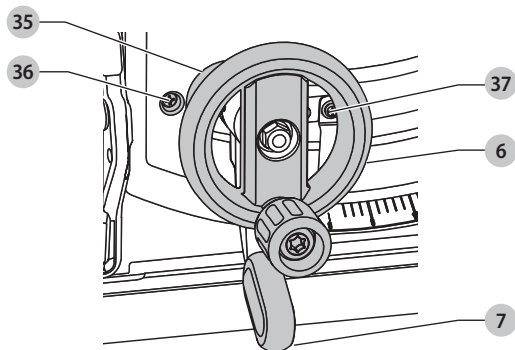

Fig. M

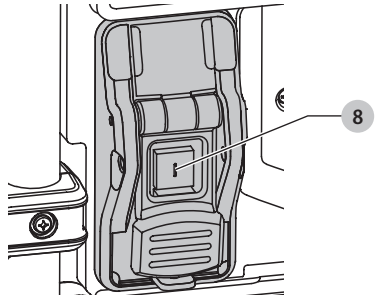

Fig. N

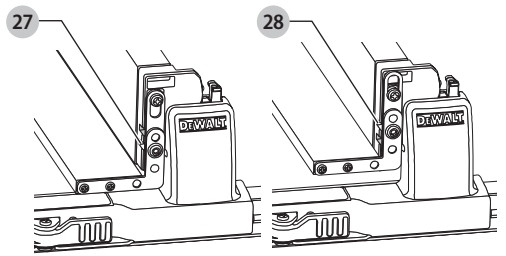

Fig. O

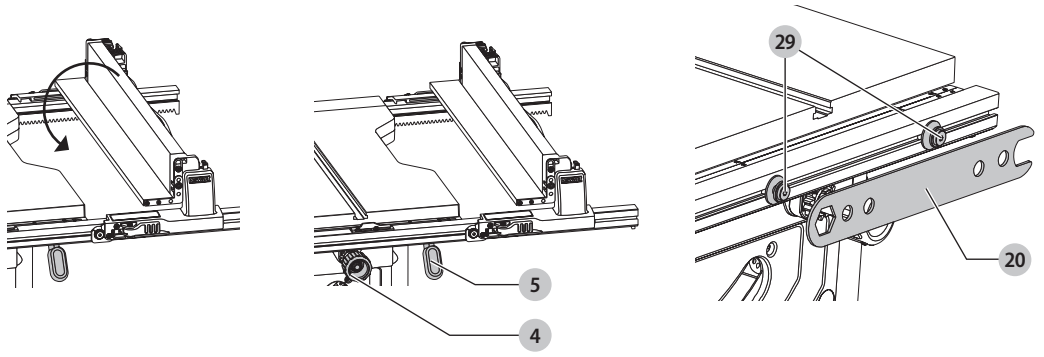

Fig. P

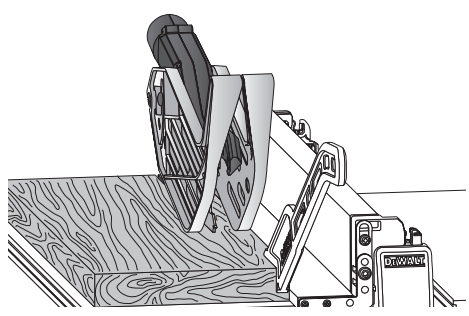

Fig. Q

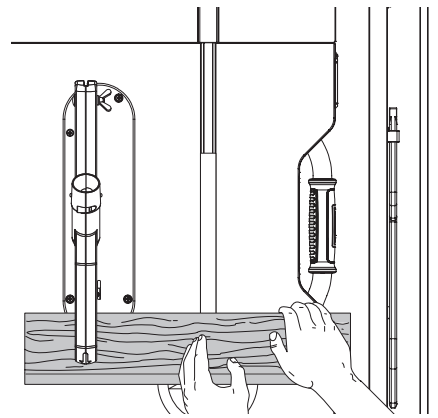

Fig. R

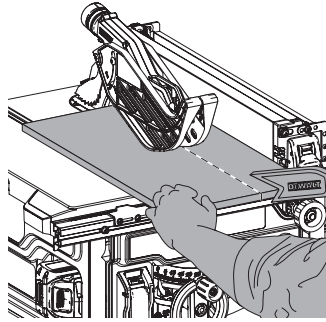

Fig. S

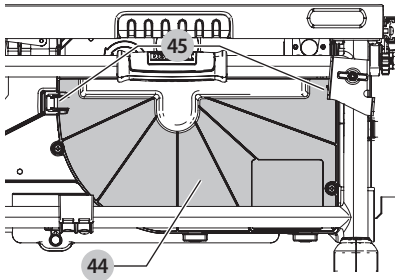

Fig. T

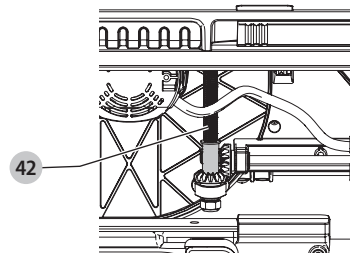

Fig. U

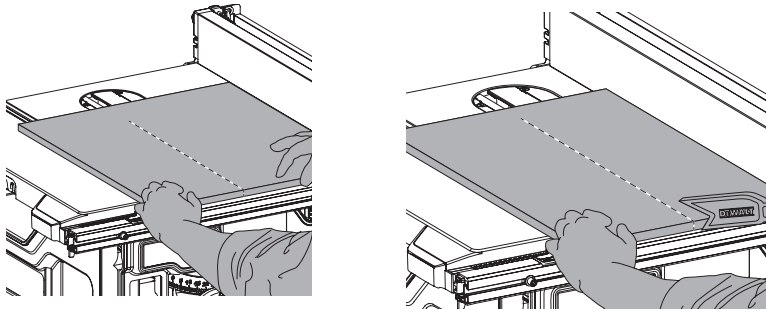

Fig. V

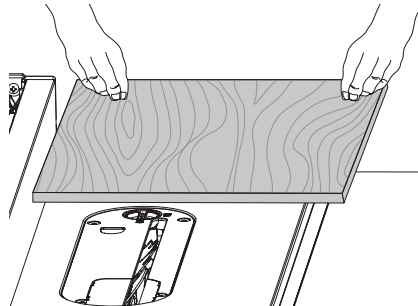

Fig. W

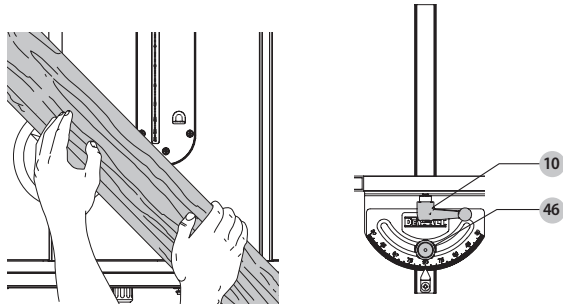

Fig. X

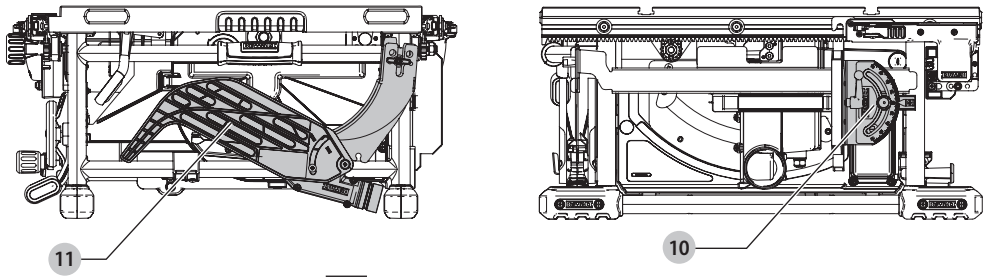

Fig. Y

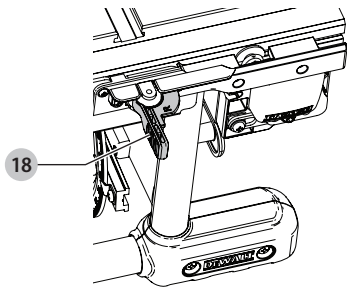

Fig. Z

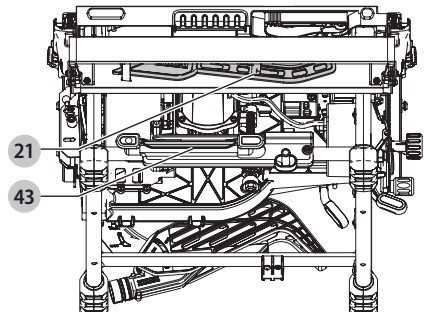
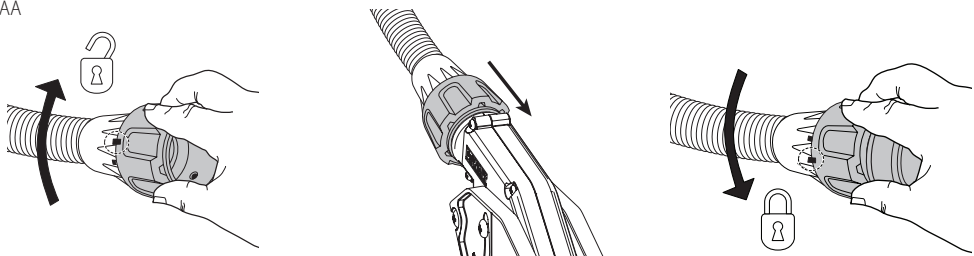

Fig. AA





# BORDSAV

## DWE7492

### Tillykke!

Du har valgt et DEWALT-værktøj. Mange års erfaring, ihærdig produktudvikling og innovation gør DEWALT én af de mest pålidelige partnere for professionelle brugere af elværktøj.

### Tekniske Data

		DWE7492-QS
Spænding	$V_{AC}$	230
Type		1
Driftseffekt (indgang)	W	2000
Driftseffekt (udgang)	W	1200
Tomgangshastighed	$\text{min}^{-1}$	4800
Klindediameter	mm	250
Klingeboring	mm	30
Klingens kropstykkel	mm	2,0
Spaltekniv tykkelse	mm	2,3
Skæredybde, ved 90°	mm	77
Skæredybde, ved 45°	mm	55
Fasvinkel	°	45–90
Maksimal fasvinkel	°	45–90
Geringsvinkel	°	30–90
Langsnitningskapacitet	mm	825
Samlede dimensioner	mm	680 x 650 x 330
Vægt	kg	26,5
Støjværdier og vibrationsværdier (triax vector sum) i henhold til EN62841-3-1:		
$L_{PA}$ (emissions lydtryksniveau)	dB(A)	92,0
$L_{WA}$ (lydtryksniveau)	dB(A)	105,2
K (usikkerhed for det angivne lydniveau)	dB(A)	2

Støjemissionsniveauet, der er angivet i dette vejledningsark, er målt i overensstemmelse med en standardiseret test, der er angivet i EN62841 og kan anvendes til at sammenligne et værktøj med et andet. Det kan anvendes til en foreløbig eksponeringsvurdering.

**ADVARSEL:** Det angivne vibrationsemmissionsniveau repræsenterer værktøjets hovedanvendelsesområder. Hvis værktøjet anvendes til andre formål, med andet tilbehør eller vedligeholdes dårligt, kan støjemissionen imidlertid variere. Det kan markant forøge eksponeringsniveauet over den samlede arbejdsperiode.

Et estimat af eksponeringsniveauet for vibration bør også tage højde for de gange, værktøjet slukkes, eller når det kører men ikke bruges til at arbejde. Det kan mindske eksponeringsniveauet over den samlede arbejdsperiode markant.

Identificér yderligere sikkerhedsforanstaltninger for at beskytte operatoren mod vibrationens effekter, som f.eks.: vedligehold værktøjet og tilbehøret, hold hænderne varme, organisation af arbejdsmønstre.

### EF-Konformitetserklæring

#### Maskindirektiv



#### Bordsav DWE7492

DEWALT erklærer, at produkterne beskrevet under **Tekniske data** er udformet i overensstemmelse med: 2006/42/EC, EN62841-1:2015 + AC:2015, EN62841-3-1:2014 + AC:2015.

Disse produkter overholder også direktivet 2014/30/EU og 2011/65/EU. Kontakt DEWALT på følgende adresse for yderligere oplysninger eller se bagsiden af manualen.

Undertegnede er ansvarlig for kompilering af den tekniske fil og udsteder denne erklæring på vegne af DEWALT.

Markus Rempel  
Direktør for maskinteknik  
DEWALT, Richard-Klinger-Strasse 11,  
D-65510, Idstein, Tyskland  
26.06.2018



**ADVARSEL:** Læs instruktionsvejledningen for at reducere risikoen for personskader.

### Definitioner: sikkerhedsretningslinjer

Nedenstående definitioner beskriver sikkerhedsniveauet for hvert enkelt signalord. Læs vejledningen og vær opmærksom på disse symboler.



**FARE:** Angiver en umiddelbart farlig situation, der medmindre den undgås, vil resultere i **død eller alvorlig personskade**.



**ADVARSEL:** Angiver en potentielt farlig situation, der medmindre den undgås, **kan** resultere i **død eller alvorlig personskade**.



**FORSIGTIG:** Angiver en potentielt farlig situation, der medmindre den undgås, **kan** resultere i **mindre eller moderat personskade**.

**BEMÆRK:** Angiver en handling, der **ikke er forbundet med personskade**, men som **kan** resultere i **produktskade**.



Angiver risiko for elektrisk stød.



Angiver brandfare.

## Generelle sikkerhedsadvarsler for elværktøjer



**ADVARSEL: Læs alle sikkerhedsadvarsler, instruktioner, illustrationer og specifikationer, der følger med dette elværktøj.** Manglende overholdelse af alle nedenstående instruktioner kan medføre elektrisk stød, brand og/eller alvorlig personskade.

### GEM ALLE ADVARSLER OG INSTRUKTIONER TIL SENERE BRUG

Termen "elværktøj" i advarslerne refererer til dit elektroniske (ledning) eller batteribetjente (trådløse) elværktøj.

#### 1) Sikkerhed i Arbejdsområdet

- Sørg for, at arbejdsområdet er rent og godt oplyst.** Rodede eller mørke områder giver anledning til ulykker.
- Undlad at benytte elektrisk værktøj i en eksplosionsfarlig atmosfære, som f.eks. ved tilstedeværelsen af brændbare væsker, gasser eller støv.** Elværktøj danner gnister, der kan antænde støv eller dampe.
- Hold børn og omkringstående på afstand, når der anvendes elektrisk værktøj.** Distractioner kan medføre, at du mister kontrollen.

#### 2) Elektrisk Sikkerhed

- Stik på elektrisk værktøj skal passe til stikkontakten. Stikket må aldrig modificeres på nogen måde.** Undlad at bruge adapterstik sammen med jordforbundet elektrisk værktøj. Umodificerede stik og dertil passende stikkontakter reducerer risikoen for elektrisk stød.
- Undgå kropskontakt med jordfødne overflader, såsom rør, radiatorer, komfurer og køleskabe.** Der er øget risiko for elektrisk stød, hvis din krop er jordforbundet.
- Undlad at udsætte elektrisk værktøj for regn eller våde forhold.** Hvis der trænger vand ind i et elektrisk værktøj, øges risikoen for elektrisk stød.
- Undlad at udsætte ledningen for overlast. Brug aldrig ledningen til at bære, trække værktøjet eller trække det ud af stikkontakten. Hold ledningen borte fra varme, olie, skarpe kanter og bevægelige dele.** Beskadigede eller sammenfiltrede ledninger øger risikoen for elektrisk stød.
- Når elektrisk værktøj benyttes udendørs, skal der anvendes en forlængerledning, som er egnet til udendørs brug.** Brug af en ledning, der er egnet til udendørs brug, reducerer risikoen for elektrisk stød.
- Hvis det ikke kan undgås at betjene et elektrisk værktøj i et fugtigt område, benyt en strømforsyning, der er beskyttet af en fejlstrømsafbryder.** Ved at benytte en fejlstrømsafbryder reduceres risikoen for elektrisk stød.

#### 3) Personlig Sikkerhed

- Vær opmærksom, pas på hvad du foretager dig, og brug sund fornuft, når du benytter et elektrisk værktøj. Betjen ikke værktøjet, hvis du er træt, påvirket af narkotika, alkohol eller medicin.** Et øjeblik uopmærksomhed under anvendelse af et elektrisk værktøj kan forårsage alvorlig personskade.
- Brug personligt sikkerhedsudstyr. Bær altid beskyttelsesbriller.** Sikkerhedsudstyr, såsom støvmaske, skridsikre sikkerhedssko, sikkerhedshjelm eller høreværn, brugt når omstændighederne foreskriver det, reducerer omfanget af personskader.
- Undgå utilsigtet start. Sørg for, at der er slukket for kontakten, inden værktøjet tilsluttes en strømkilde og/eller batterienhed, samles op eller bæres.** Når elektrisk værktøj bæres med fingeren på kontakten eller tilsluttes, når kontakten er tændt, giver det anledning til ulykker.
- Fjern eventuelle justerings- eller skrueøgler, før det elektriske værktøj startes.** En skrueøgle eller anden nøgle, der bliver siddende på en roterende del af elektrisk værktøj, kan give anledning til personskade.
- Undlad at række for langt. Hold hele tiden en god fodstilling og balance.** Dette giver bedre kontrol af det elektriske værktøj, når uventede situationer opstår.
- Bær hensigtsmæssig påklædning. Bær ikke løst tøj eller smykker. Hold dit hår, tøj og handsker væk fra bevægelige dele.** Løstsiddende tøj, smykker eller langt hår kan blive fanget i bevægelige dele.
- Hvis der anvendes støvudsugnings- eller støvopsamlingsudstyr, skal dette tilsluttes og anvendes rigtigt.** Anvendelse af støvopsamlingsudstyr kan begrænse farer forårsaget af støv.
- Lad ikke erfaringer fra hyppig brug af værktøjer medføre, at du bliver selvtilfreds og ignorerer sikkerhedsprincipperne for værktøjerne.** En skodesløs handling kan forårsage alvorlig skade i en brøkdal af et sekund.

#### 4) Anvendelse og Vedligeholdelse af Elektrisk Værktøj

- Undlad at bruge magt over for det elektriske værktøj. Brug det værktøj, der er bedst egnet til det arbejde, der skal udføres.** Værktøjet vil klare opgaven bedre og mere sikkert med den ydelse, som det er beregnet til.
- Undlad at benytte elektrisk værktøj, hvis kontakten ikke tænder og slukker for det.** Alt elektrisk værktøj, der ikke kan kontrolleres med kontakten, er farligt og skal repareres.
- Træk stikket ud af stikkontakten og/eller fjern batteripakken, hvis aftagelig fra det elektriske værktøj, før det elektriske værktøj justeres, dets tilbehør udskiftes, eller det stilles til opbevaring.** Sådanne forebyggende sikkerhedsforanstaltninger mindsker risikoen for, at værktøjet startes utilsigtet.

- d) **Opbevar elektrisk værktøj uden for rækkevidde af børn, og tillad ikke personer, som ikke er bekendt med dette elektriske værktøj eller disse instruktioner, at betjene værktøjet.** Elektrisk værktøj er farligt i hænderne på personer, som ikke er instrueret i brugen deraf.
- e) **Vedligehold elektrisk værktøj og tilbehør. Undersøg om bevægelige dele sidder skævt, binder eller er gået itu såvel som andre forhold, der kan påvirke betjeningen af værktøjet. Hvis det elektriske værktøj er beskadiget, skal det repareres før brug.** Mange ulykker er forårsaget af dårligt vedligeholdt værktøj.
- f) **Hold skæreværktøj skarpe og rene.** Ordentligt vedligeholdt skæreværktøj med skarpe skærekanter har mindre tilbøjelighed til at binde og er lettere at styre.
- g) **Brug elektrisk værktøj, tilbehør, bor, osv. i overensstemmelse med disse instruktioner, idet der tages hensyn til arbejdsforholdene og den opgave, som skal udføres.** Brug af elektrisk værktøj til andre opgaver end dem, det er beregnet til, kan resultere i en farlig situation.
- h) **Hold håndtag og håndtagsflader tørre, rene og fri for olie og smørelse.** Glatte håndtag og gribeflader giver ikke mulighed for sikker håndtering og styring af værktøjet i uventede situationer.

## 5) Service

- a) **Elektrisk værktøj skal serviceres af en kvalificeret servicetekniker, som udelukkende benytter identiske reservedele.** Derved sikres det, at værktøjets driftssikkerhed opretholdes.

## Sikkerhedsinstruktioner for bordsave

### 1) Opgaverelaterede advarsler

- a) **Hold beskyttelsesskærmene på plads.** Beskyttelsesskærmene skal være i orden og være korrekt monteret. En beskyttelsesskærm, der er løs, er beskadiget eller ikke fungerer korrekt, skal repareres eller udskiftes.
- b) **Brug altid beskyttelsesskærm til savklingen, spaltekniven og anti-tilbageslagspalerne for hver gennemgående skæring.** For gennemgående skæringer, hvor savklingen skærer helt igennem arbejdsemnets tykkelse, hjælper beskyttelsesskærmen og andre sikkerhedsanordninger til at reducere risikoen for personskader.
- c) **Sæt omgående beskyttelsesskærmsystemet på igen efter en afsluttet skæring (som f.eks. sammenfalsningsnit), som kræver fjernelse af beskyttelsesskærmen, spaltekniven og/eller anti-tilbageslagsenheden.** Beskyttelsesskærmen, spaltekniven og anti-tilbageslagsenheden hjælper med til at nedsætte risikoen for personskade.
- d) **Kontroller at savklingen ikke er i kontakt med beskyttelsesskærmen, spaltekniven eller arbejdsemnet før kontakten slås til.** Disse elements

utilsigtede kontakt med savklingen kan forårsage en farlig tilstand.

- e) **Justér spaltekniven som beskrevet i denne instruktionsmanual.** Ukorrekt afstand, placering og tilpasning kan gøre spaltekniven ineffektiv til at reducere sandsynligheden for tilbageslag.
- f) **For at spaltekniven og anti-tilbageslagspalerne kan arbejde, skal de sidde fast i arbejdsemnet.** Spaltekniven og anti-tilbageslagspalerne er ineffektive ved skæring i arbejdsemner, der er for korte til at sidde fast i spaltekniven og anti-tilbageslagspalerne. Under disse forhold kan et tilbageslag ikke forhindres af spaltekniven og anti-tilbageslagspalerne.
- g) **Brug den korrekte savklinge til spaltekniven.** For at spaltekniven kan fungere ordentligt, skal savklingediameteren matche den korrekte spaltekniv, og selve savklingen skal være tyndere end spalteknivens tykkelse, og savklingens skærebredde skal være bredere end spalteknivens tykkelse.

### 2) Advarsler om skæringsprocedurer

- a)  **FARE: Anbring aldrig dine fingre eller hænder i nærheden af eller på linje med savklingen.** Et øjeblik uopmærksomhed eller en fejl vil føre din hånd mod savklingen og medføre alvorlig personskade.
- b) **Indfør udelukkende arbejdsemnet i savklingen eller skæreren mod rotationsretningen.** Indføring af arbejdsemnet i den samme retning, som savklingen roterer over bordet, kan resultere i, at arbejdsemnet og din hånd bliver trukket ind i savklingen.
- c) **Brug aldrig geringsmåleren til indføring af arbejdsemnet under langsnitning, og brug ikke langsniantslaget som et længdestop under tværsnitning med geringsmåleren.** Føring af arbejdsemnet med langsniantslaget og geringsmåleren øger samtidig sandsynligheden for, at savklingen binder og for tilbageslag.
- d) **Anvend under langsnitning altid arbejdsemnets indføringskraft mellem anslaget og savklingen. Brug en skubbestok, når afstanden mellem anslaget og savklingen er under 150 mm, og brug en skubbeblok, når afstanden er under 50 mm.** "Arbejdshjælpe"-enheder holder din hånd på sikker afstand fra savklingen.
- e) **Brug kun skubbestokken fra producenten, eller en der er konstrueret i overensstemmelse med instruktionerne.** Denne skubbestok giver en tilstrækkelig afstand fra hånden til savklingen.
- f) **Brug aldrig en beskadiget eller skåret skubbestok.** En beskadiget skubbestok kan knække og forårsage, at din hånd glider ind i savklingen.
- g) **Arbejd ikke på "frihånd". Brug altid enten langsniantslaget eller geringsmåleren til at placere og føre arbejdsemnet. "Frihånd" betyder, at du bruger dine hænder til at understøtte eller føre**

**arbejdsemnet i stedet for et langsnietsanlæg eller en geringsmåler.** Frihåndssavning fører til forskydning, binding og tilbageslag.

- h) **Ræk aldrig rundt om eller over en roterende savklinge.** Hvis du rækker ud efter et arbejdsemne, kan det føre til utilsigtet kontakt med den bevægelige savklinge.
- i) **Sørg for ekstra understøtning af arbejdsemner ved bagenden og/eller sider af savbordet for at holde lange og/eller brede arbejdsemner i niveau.** Et langt og/eller bredt arbejdsemne har en tendens til at dreje på bordkanten og forårsage tab af kontrol, så savklingen binder og giver tilbageslag.
- j) **Indfør arbejdsemner med et ensartet tempo. Bøj eller drej ikke arbejdsemnet.** Hvis der opstår blokering, slå omgående værktøjet fra, tag stikket ud og fjern blokeringen. Hvis arbejdsemnet blokerer savklingen, kan det forårsage tilbageslag, eller det kan stoppe motoren.
- k) **Fjern ikke stykker af afskåret materiale, mens saven kører.** Materialet kan blive fanget mellem anslaget eller inde i savklingens beskyttelseskærm, og savklingen trækker dine fingre ind i savklingen. Slå saven fra og vent, indtil savklingen stopper, før udtagning af materiale.
- l) **Brug et ekstra anlæg i kontakt med bordpladen under langsnitning af arbejdsemner med en tykkelse på mindre end 2 mm.** Et tyndt arbejdsemne kan kile sig fast under langsnietsanlægget og danne et tilbageslag.

### 3) Årsager til tilbageslag og relaterede advarsler

Tilbageslag er en pludselig reaktion fra arbejdsemnet på grund af en blokeret, fastklemt savklinge eller et fejljusteret linjesnit i arbejdsemnet i forhold til savklingen, eller når en del af arbejdsemnet binder mellem savklingen og langsnietsanlæg eller anden fast genstand.

Hyppigst ved tilbageslag er, at arbejdsemnet løftes fra bordet af den bagerste del af savklingen og drives frem mod operatøren.

Et tilbageslag opstår som følge af forkert brug eller ved misbrug af saven. Det kan undgås ved at følge nedenstående forholdsregler.

- a) **Stå aldrig direkte på linje med savklingen. Stå altid på samme side af savklingen som anslaget.** Tilbageslag kan drive arbejdsemnet fremad med høj hastighed mod nogen, der står foran på linje med savklingen.
- b) **Ræk aldrig over eller bagved savklingen for at trække i eller understøtte arbejdsemnet.** Utilsigtet kontakt med savklingen kan forekomme, eller tilbageslag kan trække dine fingre ind i savklingen.
- c) **Hold aldrig på eller tryk på det arbejdsemne, der bliver skåret af mod den roterende savklinge.** Tryk på det arbejdsemne, der skæres af mod savklingen, vil skabe en bindende tilstand og tilbageslag.
- d) **Ret anslaget ind så det er parallelt med savklingen.** Et skævt anlæg vil klemme arbejdsemnet mod savklingen og skabe tilbageslag.

- e) **Brug en pasfederplade til at styre arbejdsemnet mod bordet og anslaget under udførelse af ikke gennemgående skæringer som f.eks. sammenfalsnings-, panel- eller genopsavningsnit.** En pasfederplade hjælper med til at styre arbejdsemnet i tilfælde af et tilbageslag.
- f) **Understøt lange paneler for at minimere risikoen for, at savklingen sidder fast og for tilbageslag.** Store paneler har en tendens til at synke under deres egenvægt. Der skal placeres holder(e) under alle dele af panelet, der hænger ud over bordpladen.
- g) **Vær ekstra forsigtig, når du skærer et arbejdsemne, der er snoet, knudret, skævt eller ikke har en lige kant til styring med en geringsmåler eller langs anlaget.** Et skævt, knudret eller snoet arbejdsemne er ustabilt og forårsager forskydning af savsnittet med savklingen, binding og tilbageslag.
- h) **Sav aldrig mere end et arbejdsemne, stablet lodret eller vandret.** Savklingen kunne samle et eller flere stykker op og forårsage tilbageslag.
- i) **Ved genstart af saven med savklingen i arbejdsemnet, centrér savklingen i savsnittet, så savtænderne ikke sidder fast i materialet.** Hvis savklingen binder, kan den løfte arbejdsemnet op og forårsage tilbageslag, når saven genstartes.
- j) **Hold savklinger rene, skarpe og korrekt indstillet. Brug aldrig bøjede savklinger eller savklinger med revnede eller knækkede tænder.** Skarpe og korrekt indstillede savklinger minimerer binding, blokering og tilbageslag.

### 4) Advarsler om betjeningsproceduren for bordsav

- a) **Sluk for bordsaven og kobl den fra strømkilden, når du fjerner bordindsatsen, ændrer savklingen eller foretager justeringer af spaltekniven, anti-tilbageslagspaler eller klingens beskyttelseskærm, og når maskinen efterlades uden opsyn.** Forebyggende foranstaltninger vil undgå ulykker.
- b) **Forlad aldrig et kørende bord uden opsyn. Slå det fra og forlad først værktøjet, når det er helt stoppet.** En uovervåget kørende sav er en ukontrolleret risiko.
- c) **Anbring bordsaven i et veloplyst og plant område, hvor du kan opretholde et godt fodfæste og balance. Det skal installeres i et område, der giver plads nok til let håndtering af størrelsen på dit arbejdsemne.** Trange, mørke områder og ujævne glatte gulve inviterer til ulykker.
- d) **Gør ofte rent og fjern savsmuld under savbordet og/eller støvsamlingsenheden.** Akkumuleret savsmuld er brændbart og er selvantændeligt.
- e) **Bordsaven skal være forsvarligt fastgjort.** En bordsav, der ikke er forsvarligt fastgjort, kan bevæge sig eller vælte.
- f) **Fjern værktøjer, trærester osv. fra bordet, før bordsaven tændes.** Distraction eller en potentiel fastklemning kan være farlig.

- g) **Brug altid savklinger med den korrekte størrelse og form (diamant kontra rund) spændehuller.** Savklinger, som ikke passer til det monterede hardware på saven, vil køre skævt og medføre tab af kontrol.
- h) **Brug aldrig beskadiget eller forkert monteringsudstyr til savklinger som f.eks. flanger, savklingspændeskiver, bolte eller møtrikker.** Dette monteringsudstyr er blevet specielt designet til din sav, for sikker betjening og optimal ydeevne.
- i) **Stå aldrig på bordsaven, brug den ikke som en taburet.** Der kan opstå alvorlig personskaade, hvis værktøjet vippes, eller hvis der utilsigtet tændes for skæreværktøjet.
- j) **Kontroller, at savklingen er installeret til at rotere i den rigtige retning. Brug ikke slibehjul, stålborster eller slibeskiver på en bordsav.** Forkert installation af savklinge eller brug af tilbehør, der ikke anbefales, kan forårsage alvorlig skade.

## Yderligere sikkerhedsregler for bordsave



**ADVARSEL:** Skæring i plastik, saftigt træ og andre materialer kan forårsage, at smeltede materialer akkumuleres på klingespidsene og selve savklingen, hvilket øger risikoen for, at klingen bliver overophedet og binder under skæring.

- **Undgå kluntede positioner, hvor en pludselig glidning kan resultere i, at en hånd ryger ind i en savklinge.**
- **Forsøg ikke at få fat på materialer i nærheden af klingen på savbordet, mens klingen roterer.**
- **Ræk aldrig ind bag, eller omkring, skæreværktøjet med en af hænderne for at holde arbejdsemnet nede.**
- **Hold arme, hænder og fingre væk fra klingen for at forhindre alvorlig personskaade.**
- **Brug en skubbestok, der er passende til arbejdet, til at skubbe arbejdsemner gennem saven.** En skubbestok er en træ- eller plastikstang, der ofte er hjemmelavet, som bør bruges, hver gang størrelsen eller formen af arbejdsemnet kan resultere i, at du anbringer hænderne inden for 152 mm af klingens.
- **Brug tilholdere, skruestikker, fiksturer eller fastholderplader til at hjælpe med at styre og kontrollere arbejdsemnet.** Du kan købe tilbehør til dit værktøj hos din lokale forhandler eller autoriserede servicecenter.
- **Udfør ikke langsnitning, tværsnit eller anden handling med fri hånd.**
- **Ræk aldrig omkring eller over savklingen, mens klingens roterer.**
- **Stabilitet.** Sørg for, at bordsaven er monteret fast på en sikker overflade, inden du bruger den, og at den ikke bevæger sig.
- **Bordsaven bør kun opsættes på en plan og stabil overflade.** Arbejdsområdet bør være frit for forhindringer og snublefarer. Ingen materialer eller værktøjer bør lænes mod saven.
- **Skær aldrig materialer, cementplader eller murværk.** Visse syntetiske materialer har specielle instruktioner til skæring på bordsave. Følg altid producentens anbefalinger. Resultatet kan blive beskadigelse af saven og personskaade.
- **Installer ikke en diamantmurværksklinge, og forsøg ikke at bruge bordsaven som vådsav.**
- **Denne korrekte stingplade skal altid låses fast for at reducere risikoen for et kastet arbejdsemne og eventuel personskaade.**
- **Bær handsker ved håndtering af savblade.**
- **Brug den korrekte savklinge til den beregnede drift.** Klingens skal rotere mod savens forside. Stram altid klingedornmøtrikken sikkert. Inden brug skal klingens efterses for revner eller manglende tænder. Brug ikke en beskadiget eller sløv klinge.
- **Forsøg aldrig at frigøre en stallet savklinge uden først at slukke for maskinen og afbryde det fra strømkilden.** Hvis et arbejdsemne eller et afskåret stykke sætter sig fast i klingens beskyttelsesskærmenhed, skal saven slukkes, og du skal vente på, at den stopper, inden du løfter klingens beskyttelsesskærmenhed og fjerner emnet.
- **Start aldrig maskinen med arbejdsemnet mod klingens for at reducere risikoen for et kastet arbejdsemnet og personskaade.**
- **Sørg for at din krop ikke står på linje med klingens.** Det kan resultere i personskaade. Stå på den ene side af klingens.
- **Foretag aldrig layout-, monterings- eller opsætningsarbejde på bordet/arbejdsområdet, når maskinen kører.** En pludselig glidning kan få en hånd til at ryge ind i klingens. Det kan resultere i alvorlig personskaade.
- **Foretag aldrig justeringer, mens saven kører, såsom omplacering eller fjernelse af anslag, justering af smigslås eller justering af klinge højde.**
- **Rengør bordet/arbejdsområdet, inden du forlader maskinen.** Lås kontakten i positionen "OFF" og afbryd det fra strømkilden for at forhindre uautoriseret brug.
- **Lås altid anslaget og smigjusteringen inden skæring.**
- **Undgå at overophede savklings spids.** Hold materialet i bevægelse og parallelt med anslaget. Tving ikke arbejdsemnet ind i klingens.
- **Hvis du skærer plastmaterialer, skal du undgå at smelte plastikken.**
- **Efterlad ikke en lang plade (eller andet arbejdsemne) uden støtte, så fjederen i pladen får den til at forskyde sig på bordet, hvilket resulterer i mistet kontrol og eventuel personskaade.** Yd korrekt støtte til arbejdsemnet, baseret på dets størrelse og den type betjening, der skal udføres. Hold arbejdsemnet godt fast mod anslaget og ned mod bordets overflade.
- **Hvis denne sav udsender et ukendt lyd, eller hvis den vibrerer for meget, skal du straks holde op med at bruge den, slukke for enheden og afbryde det fra strømkilden, indtil problemet er blevet lokaliseret og udbedret.** Kontakt et DEWALT-fabriksservicecenter, et autoriseret DEWALT-servicecenter eller andet kvalificeret servicepersonale, hvis problemet ikke kan findes.

- **Betjen ikke denne maskine, indtil den er helt monteret og installeret i overensstemmelse med instruktionerne.**  
En maskine, der ikke er samlet korrekt, kan forårsage alvorlige personskader.
- **Forsøg aldrig at skære en stok af løse materialestykker, som kan forårsage tab af kontrol eller tilbageslag.**  
Understøt alle materialer sikkert.

### Savklinger

- **ADVARSEL:** for at minimere risikoen for tilbageslag og for at sikre korrekt skæring skal splitteren og spaltekniven have den korrekte tykkelse for den anvendte klinge. Hvis der anvendes en anden klinge, skal klingekroppens (pladens) tykkelse og klingensnittets (skæringens) bredde være markeret på klingens eller på klingepakningen. Splitterens og spalteknivens tykkelse skal være større end kroppens tykkelse og mindre end snittets bredde.
- Anvend ikke savklinger, som ikke er i overensstemmelse med de dimensioner, der er angivet i de **tekniske data**. Anvend ingen afstandsskiver for at få klingens til at passe ind i spindlen. Brug kun de klinger, der er angivet i denne vejledning, der opfylder EN 847-1, hvis beregnet for træ og lignende materialer.
- Overvej at anvende specielt designet støjreducerende klinger.
- Brug ikke højtlegerede stål (HS) savklinger.
- Brug ikke revnede eller beskadigede savklinger.
- Kontrollér at klingens passer til det kanalmateriale, der skal skæres.
- Bær velegnede handsker ved håndtering af en savklinge eller hårde materialer. Savklinger skal bæres i en holder, hvor det er muligt.

### Restrisici

De følgende risici er uløseligt forbundet med brugen af save:

- kvæstelser som følge af berøring af roterende dele

På trods af overholdelsen af de relevante sikkerhedsregler og brug af sikkerhedsudstyr kan visse restrisici ikke undgås. Disse omfatter:

- Hørenedsættelse.
- Risiko for ulykker på grund af uudækkede dele ved den roterende savklinge.
- Risiko for kvæstelser ved udskiftning af savklinger med ubeskyttede hænder.
- Risiko for at klemme fingre ved åbning af beskyttelseskærme.
- Sundhedsfare på grund af indånding af støv, der udvikles ved savning i træ, specielt eg, bøg og MDF.

De følgende faktorer påvirker frembringelse af støj:

- det materiale der skal skæres
- savklingetypen
- fremføringskraften
- vedligeholdelse af maskinen

De følgende faktorer påvirker udsættelse for støv:

- slidt savklinge
- støvopsamler med en lufthastighed under 20 m/s
- arbejdsområdet fremføres ikke nøjagtigt

### Elektrisk sikkerhed

Elmotoren er kun designet til én spænding. Kontrollér altid, at strømforsyningen svarer til spændingen på mærkepladen.



Dit DEWALT-værktøj er dobbeltisoleret i overensstemmelse med EN60745, og derfor er en jordledning ikke påkrævet

Hvis strømledningen er beskadiget, skal den erstattes af en specialfremstillet ledning, der fås gennem DEWALT's serviceorganisation.

**BEMÆRKNING:** Dette udstyr er beregnet til tilslutning til et strømforsyningsystem med en maksimal tilladelig systemimpedans  $Z_{max}$  på 0,28  $\Omega$  ved interfacepunktet (strømforsyningsboks) på brugerens forsyning. Brugeren skal sikre, at dette udstyr kun tilsluttes til et strømsystem, som opfylder ovennævnte krav. Hvis det er nødvendigt, kan brugeren rette henvendelse til el-selskabet for at høre om systemimpedansen ved interfacepunktet.

### Brug af forlængerledning

Hvis en forlængerledning er påkrævet, skal du anvende en godkendt 3-koret forlængerledning, der passer til dette værktøjs effektforbrug (se **Tekniske data**). Den minimale lederstørrelse er 1,5 mm<sup>2</sup>; den maksimale længde er 30 m.

Ved brug af en kabeltromle skal kablet altid rulles helt ud.

### Pakkens indhold

Pakken indeholder:

- 1 Delvist samlet maskine
- 1 Langsnitanslag
- 1 Geringsmålør
- 1 Savklinge
- 1 Øverste klinges beskyttelseskærmenhed
- 1 Stingplade
- 2 Klingskruenøgler
- 1 Skubbestok
- 1 Støvopsamlingsadapter
- 1 Brugsvejledning
- Kontrollér for eventuelle skader på værktøjet, dele og tilbehør, der kan være opstået under transport.
- Tag dig tid til at læse denne vejledning grundigt og forstå den før betjening.

### Mærkning på værktøjet

Følgende piktogrammer er vist på værktøjet:



Læs brugsvejledningen før brug.



Bær høreværn.



Brug øjeværn.



Bær åndedrætsværn.



Hold hænderne væk fra skæreområdet og klingen.



Spalteknivens eller splittersens tykkelse



Savklinge kroppens tykkelse og snittets bredde



Savklings diameter



Klingebeskyttelsesskærmens udløsergreb



Lås/lås op for dækslet ved hovedkontakten.



Træk savens stik ud, inden der skiftes klinge



Beskyt forsyningsledningen/-stikket mod fugt og savklings skarpe kanter

### Datokodeposition (Fig. A)

Datokoden **51**, der også inkluderer produktionsåret, er tryk på huset.

Eksempel:

2018 XX XX

Produktionsår

### Beskrivelse (Fig. A, B)

**ADVARSEL:** Modificér aldrig elektrisk værktøj eller nogen dele deraf. Det kan medføre materiale- eller personskade.

- 1 Bord
- 2 Klinge
- 3 Ripskalaindikator
- 4 Finjusteringsgreb
- 5 Skinnelåsegreb
- 6 Klingens højdejusteringshjul
- 7 Låsegreb til smigsnit
- 8 TÆND/SLUK-kontakt
- 9 Monteringshuller
- 10 Geringsmåler
- 11 Klingens beskyttelsesskærm
- 12 Klingebeskyttelsesskærmens udløsergreb
- 13 Splitter
- 14 Støvudsugningsåbning
- 15 Skærm til støvudsugningsåbning

- 16 Stingplade
- 17 Langsnitanslag
- 18 Lås til langsnitanslag
- 19 Arbejdsstøtte/smalt langsnitanslag (vist i opbevaringsposition)
- 20 Klingeskruenøgler
- 21 Skubbestok (vist i opbevaringsposition)
- 50 Bærehåndtag
- 52 Ikke-gennemskærende spaltekniv (vises i opbevaringsposition)

### Tilsigtet anvendelse

DWE7492 bordsaven er designet til professionel langsnitning, skrårskæring, smigskæring og geringskæring i forskellige materialer som træ, trækompositmaterialer og plastik.

**MÅ IKKE** anvendes under våde forhold eller i nærheden af brændbare væsker eller gasser.

**MÅ IKKE** anvendes til savning i metal, cementplader eller murværkt board.

**MÅ IKKE** anvendes med skarpe skærehoveder.

**MÅ IKKE** anvendes til at foretage tilspidsede snit uden et tilspidsningstilbehør.

**MÅ IKKE** bruges til hældnings- eller konkavskæring.

Disse kraftige bordsave er professionelle elværktøjer.

**LAD IKKE** børn komme i kontakt med værktøjet. Uerfarne brugere må ikke anvende dette værktøj uden opsyn.

- **Små børn og personer med fysisk eller psykisk funktionsnedsættelse.** Dette værktøj er ikke beregnet til at blive brugt af små børn og personer med fysisk eller psykisk funktionsnedsættelse uden opsyn. Dette produkt er ikke beregnet til anvendelse af personer (inklusive børn) med fysisk, sensorisk eller psykisk funktionsnedsættelse; mangel på erfaringer, viden eller færdigheder, medmindre de er under opsyn af en person, der er ansvarlig for deres sikkerhed. Børn må aldrig efterlades alene med dette produkt.

### SAMLING

**ADVARSEL:** For at reducere risikoen for personskade skal du slukke for værktøjet og afbryde det fra strømkilden, inden der foretages justeringer, eller der fjernes/monteres tilbehør eller ekstraudstyr. Utsigtet start kan medføre kvæstelser.

### Udpakning

- Tag forsigtigt saven ud af indpakningsmaterialet.
- Maskinen er helt monteret, bortset fra langsnitanslaget, klingens beskyttelsesskærm, geringsmåleren, klingskruenøglerne og støvopsamlingsreduceringsporten.
- Afslut samlingen ved at følge instruktionerne angivet nedenfor.

**ADVARSEL:** Opbevar altid skubbestokken på dens plads, når den ikke anvendes.

## Montering af savklingen (Fig. A, C)

**!** **ADVARSEL:** For at reducere risikoen for kvæstelser, skal enheden slukkes, og maskinen frakobles strømforsyningen inden på- eller afmontering af tilbehør, justering eller ændring af indstillinger eller udførelse af reparationer. Start ved et uheld kan medføre skader.

**!** **ADVARSEL:** Ved montering af savklingen skal du bære beskyttelseshandsker. Tænderne på savklingerne er meget skarpe og kan være farlige.

**!** **ADVARSEL:** Savklingen **SKAL** udskiftes som beskrevet i dette afsnit. Brug **KUN** de savklinger, der er specificerede under **tekniske data**. Vi foreslår DT4226. Brug **ALDRIG** andre savklinger.

**!** **ADVARSEL:** Rør ikke ved savbladet efter arbejde, før det er kølet af. Savbladet bliver meget varmt under arbejde.

**BEMÆRK:** Dette værktøj har en klinge installeret fra fabrik.

- Hæv savklingens dorn til dens maksimum højde ved at dreje klingens højdejusteringshjul **6** med uret.
- Fjern stingpladen **16**. Se **Montering af stingplade**.
- Brug en skruetrækker **20** til at løsne og fjerne dornmøtrik **22** og flange **24** fra savdornen ved at dreje den mod uret.
- Anbring savklingen på spindlen **23** og sørg for, at klingens tænder **2** peger nedad foran på bordet. Monter spændeskiver og dornmøtrik på spindlen og spænd dornmøtrik **22** så meget som muligt med hånden og kontrollér at savklingen vender imod den indvendige spændeskive, og den udvendige flange **24** vender imod klingen. Sørg for at den største diameter på flangen vender imod klingen. Sørg for at spindlen og spændeskiverne er fri for rust og snavs.
- Du undgår, at spindlen roterer under stramning af dornmøtrikken ved at bruge den åbne ende af klingskruenøglen **20** til at sikre spindlen.
- Spænd ved hjælp af dornskruenøglen dornmøtrikken **22** ved at dreje den med uret.
- Udskift stingpladen.

**!** **ADVARSEL:** Kontrollér altid langsnitanslagsmarkøren og klingens beskyttelsesskærmenhed efter udskiftning af klingen.

## Montering af klingens beskyttelsesskærmenhed/spaltekniv (Fig. A, D)

**!** **ADVARSEL:** Brug beskyttelsesskærmenheden til alt under savning.

**!** **ADVARSEL:** Brug spaltekniven til ikke-gennemskæring, når klingens beskyttelsesskærmenhed ikke kan anvendes.

**!** **ADVARSEL:** Indsæt ikke samtidig klingens beskyttelsesskærmenhed og den ikke-gennemskærende spaltekniv i klemmen.

**BEMÆRK:** Saven leveres med den ikke-gennemskærende spaltekniv installeret.

- Hæv savklingedornen til den maksimale højde.
- Installer klingens beskyttelsesskærmenhed ved at trække beskyttelsesskærmens udløsergreb **12** og indsætte enten den ikke-gennemskærende spaltekniv **52** eller klingens beskyttelsesskærmenhed **11**, indtil den når bunden.
- Slip grebet og kontrollér, at fastgørelsespladerne er helt lukkede og fastgør ripperen forsvarligt.

**!** **ADVARSEL:** Før tilslutning af bordsaven til strømkilden eller betjening af saven, inspicér altid klingens beskyttelsesskærmenhed for korrekt justering og frigang med savklingen. Kontrollér justering efter hver ændring af smigvinkel.

**!** **ADVARSEL:** For at reducere risikoen for alvorlige personskader arbejd **ALDRIG** med saven, hvis klingeenheden ikke er korrekt fastgjort.

Ved korrekt justering vil splitteren **13** eller spaltekniven **52** være rettet ind efter klingen både øverst på bordet og øverst på klingen. Kontrollér ved hjælp af et lige hjørne, at klingen **2** flugter med splitteren **13** eller spaltekniven **52**. Med strømmen afbrudt, kør klingens hældnings- og højdejusteringer gennem ekstreme vandringer og kontrollér, at klingens beskyttelsesskærmenhed fritlægger klingen under alt arbejde.

Se **Tilpasning af beskyttelsesskærmenhed/splitter til klingen**.

**!** **ADVARSEL:** Korrekt montering og justering af klingens beskyttelsesskærmenhed er vigtig for sikker drift!

## Fjernelse af klingens beskyttelsesskærmenhed/spaltekniven (Fig. D)

- Træk i beskyttelsesskærmens udløsergreb **12**.
- Løft op i klingens beskyttelsesskærmenhed **11** eller spaltekniven **52**.

## Montering af stingpladen (Fig. E)

- Ret stingpladen **16** ind som vist i Figur E og indsæt tapperne bag på stingpladen i hullerne bag på bordåbningen.
- Drej låseskrue **40** med uret 90° for at låse bordindsatsen på plads.
- Stingpladen har fire justeringsskruer, **25** som hæver eller sænker stingpladen. Ved korrekt justering bør den forreste del af stingpladen flugte eller være en anelse under det øverste af bordpladen overflade og være forsvarligt fastgjort. Bagsiden på stingpladen bør flugte eller være en anelse over det øverste af bordet.

**!** **ADVARSEL:** Anvend aldrig maskinen uden stingpladen. Udskift omgående stingpladen, hvis den er slidt eller beskadiget.

## Sådan aftages stingpladen

- Tag stingpladen **16** af ved at dreje låseskruen **40** 90° mod uret
- Brug fingerhullet **26**, og træk stingpladen op og frem for at afdække savens inderside. Betjen **ALDRIG** saven uden



stingpladen. Hvis du bruger en dadoklinge, skal du bruge en korrekt dadostingplade (sælges separat).

## Tilpasning af langsnitanslag (Fig. F)

Langsnitanslaget kan monteres i to positioner til højre (position 1 for 0 mm til 62 cm langsnitning og position 2 for 20,3 cm til 82,5 cm langsnitning) og en position til venstre på din bordsav.

1. Lås låsene på langsnitanslaget **18** op.
2. Mens du holder anslaget i en vinkel, ret lokaliseringsstifterne (foran og bagpå) **29** på anslagskinnerne ind efter anslagets hovedåbninger **30**.
3. Skub hovedåbningerne på stifterne og drej anslaget ned, indtil den hviler på skinnerne.
4. Lås anslaget på plads ved at lukke låsene **18** foran og bagpå på skinnerne.

## Montering på bænk (Fig. A)

**⚠ FORSIGTIG:** For at nedsætte risikoen for personskader kontroller, at saven er forsvarligt monteret på en stabil overflade før brug.

**⚠ FORSIGTIG:** Kontrollér at overfladen er tilstrækkelig stabil, så store materialestykker ikke får den til at tippe over under brug.

Bordsaven skal være forsvarligt monteret. Der findes fire huller **9** i værktøjets fundament til montering. Vi anbefaler kraftigt, at disse huller anvendes til at forankre bordsaven til din arbejdsbænk eller en anden stationær stiv ramme.

1. Centrér saven på et firkantet stykke 12,7 mm krydsfiner.
2. Markér placeringen af de to bageste monteringshuller (med afstand på 220 mm fra hinanden) i savens ramme med en blyant. Mål derefter fremad 498,5 mm for de to forreste huller med 230 mm fra hinanden.
3. Tag saven af og bor 9 mm huller på det steder, du har markeret.
4. Anbring saven over de fire huller, du borede i krydsfineren og indsæt fire 8 mm maskinskruer FRA BUNDEN. Monter spændeskiver og 8 mm møtrikker på toppen. Fastspænd.
5. For at forhindre at skruehovederne spolerer den overflade, på hvilken du fastgør saven, vedhæft to strimler af affaldstræ til bunden af krydsfinerfundamentet. Disse strimler kan fastgøres med træskruer installeret fra oversiden, så længe som de ikke trænger igennem bunden af strimlen.
6. Brug en "C" klemme til at fastgøre krydsfinerfundamentet til din arbejdsbænk, hver gang du bruger saven.

## JUSTERINGER

### Justering af klinge (Fig. G)

#### Justering af klinge (parallelt med geringsåbningen)

**⚠ ADVARSEL:** Risiko ved savning. Kontrollér klingen ved 0° og 45° for at sikre, at klingen ikke rammer stingpladen og forårsager personskader.

Hvis det viser sig, at klingen er ude af justering med geringsåbningen på det øverste af bordet, skal den kalibreres for justering. Brug følgende procedure til at genjustere klingen og geringsåbningen:

**⚠ ADVARSEL:** For at reducere risikoen for kvæstelser, skal enheden slukkes, og maskinen frakobles strømforsyningen inden på- eller afmontering af tilbehør, justering eller ændring af indstillinger eller udførelse af reparationer. Start ved et uheld kan medføre skader.

1. Løsn ved hjælp af en 5 mm sekskantnøgle bagerste drejjetapbeslagsbolte **32**, placeret på bordets underside, tilstrækkeligt, så beslaget kan bevæges fra side til side.
2. Justér beslaget, indtil klingen er parallel med åbningen til geringsmåleren.
3. Spænd de bagerste drejjetapbeslagsbolte til 110–120 in-lbs (12,5–13,6 Nm).

### Højdejustering af klinge (Fig. A)

Klingen kan hæves og sænkes ved at dreje på klingens højdejusteringshjul **6**.

Kontrollér at de tre øverste tænder på klingen lige skærer igennem den øverste overflade på arbejdsområdet under savning. Dette vil sikre, at det maksimale antal tænder fjerner materiale på et givent tidspunkt, hvilket giver en optimal ydeevne.

### Tilpasning af beskyttelseskærmenhed/splitter til klingen (Fig. A, H)

1. Tag stingpladen af. Se *Sådan aftages stingpladen*.
2. Hæv klingen til den fulde skæredybde og 0° smigvinkel.
3. Find de tre små sætskruer **39**, der støder op til beskyttelseskærmenhedens låseskaft **38**. Disse skruer skal bruges til at justere positionen for beskyttelseskærmenheden.
4. Læg en lige kant på bordet mod to klingespidses. Splitteren **13** bør ikke røre det lige hjørne. Løsn om nødvendigt de to store låseskruer **41**.
5. Justér de små sætskruer **39** for at flytte splitteren i henhold til den position, der blev registreret i trin 4. Læg det lige hjørne på den modsatte side af klingen og gentag om nødvendigt justeringerne.
6. Spænd de to store låseskruer **41** let.
7. Anbring en firkant fladt mod splitteren for at efterprøve, at splitteren er vertikal og på linje med klingen.
8. Brug om nødvendigt sætskruerne til at anbringe splitteren vertikalt med firkanten.
9. Gentag trinene 4 og 5 til at efterprøve splitterens position.
10. Spænd de to store låseskruer **41** helt til.
11. Geninstaller og lås stingpladen **16**.

### Parallel justering (Fig. A, I, J, O)

**⚠ ADVARSEL:** Et fejljusteret anslag, der ikke er parallelt med klingen, øger risikoen for tilbageslag!

For optimal ydeevne skal klingen være parallel med langsnitanslag. Denne justering er blevet foretaget på fabrikken. For at genjustere:

### Position 1 Tilpasning Af Anslag

1. Installer anslaget i position 1 og lås skinnelåsegreb **5** op. Find begge lokaliseringsstifter **29** som understøtter anslaget på skinnerne foran og bagpå.
2. Løsn den bagerste lokaliseringsstiftskruer og justér tilpasning af anslaget i rillen, indtil forsiden på anslaget er parallelt med klingens. Kontrollér at du måler fra forsiden af anslaget og bagsiden på klingens for at sikre afstemning.
3. Spænd positionsindikatorskruen og gentag på venstre side af klingens.
4. Kontrollér justering af ripskalamarkøren (Fig. J).

### Position 2 Tilpasning Af Anslag

1. Ved tilpasning af position 2 anslagets lokaliseringsstifter **29**, kontrollér at position 1 stifterne er blevet rettet ind, se **Position 1 tilpasning af anslag**.
2. Løsn position 2 stifterne, brug derefter klingens skruenøglehuller som en vejledning til positionering, ret stifterne ind (Fig. O).
3. Spænd lokaliseringsstifterne (foran og bagpå).

### Justering af ripskala (Fig. A, J)

1. Lås skinnelåsegreb **5** op.
2. Indstil klingens ved 0° smig og flyt anslaget, indtil det rører ved klingens.
3. Lås skinnelåsegrebet.
4. Løsn ripskala-indikatorens skruer **31** og indstil ripskala-indikatoren til at aflæse nul (0). Spænd igen ripskala-indikatorens skruer. Den gule ripskala (top) aflæses kun korrekt, når anslaget er monteret på højre side af klingens og står i position 1 (for nul til 62 cm langsnit) ikke 82,5 cm riposition. Den hvide skala (bund) aflæses kun korrekt, når anslaget er monteret på højre side af klingens og i position 2 (for 20,3 cm til 82,5 cm langsnit).

Ripskalaen aflæses kun korrekt, når anslaget er monteret på højre side af klingens.

### Justering af skinnelås (Fig. A, K)

Skinnelåsen er blevet indstillet på fabrikken. Hvis du har brug for at omjustere den, fortsæt som følger:

1. Lås skinnelåsegreb **5** op.
2. Løsn på undersiden af saven kontramøtrik **33**.
3. Spænd den sekskantede stang **34** indtil fjederen på låsesystemet er komprimeret og skaber den ønskede spænding på skinnelåsegrebet. Spænd igen kontramøtrikken mod den sekskantede stang.
4. Vend saven og kontrollér, at anslaget ikke bevæger sig, når låsegrebet er aktiveret. Hvis anslaget stadig er løst, spænd fjederen lidt mere.

### Justering af smigstop og markør (Fig. L)

1. Hæv klingens helt op ved at dreje på klingens højdejusteringshjul **6** med uret, indtil den stopper.
2. Lås smiglåsegrebet **7** op ved at skubbe det op og til højre. Løsn smigstopskruen **36**.
3. Anbring en firkant fladt imod det øverste af bordet og imod klingens mellem tænderne. Kontrollér at smiglåsegrebet står i sin ulåste eller op position.
4. Justér ved hjælp af smiglåsegrebet smigvinklen, indtil klingens er flad imod firkanten.
5. Spænd smiglåsegrebet ved at skubbe den ned.
6. Drej smigstopknasten **35**, indtil den har fast kontakt med den bærende blok. Stram smigstopskruen **36**.
7. Kontrollér smigvinkelskalaen. Hvis markøren ikke viser 0°, løsn markørskruen **37** og flyt markøren, så den viser korrekt. Spænd igen de fire skruer.
8. Gentag ved 45°, men justér ikke markøren.

### Justering af geringsmåler (Fig. A)

Du justerer geringsmåleren **10** ved at løsne grebet, indstille til den ønskede vinkel og stramme grebet.

### Krops- og håndposition

Korrekt placering af din krop og hænder under arbejde med bordsaven, vil gøre det lettere at skære mere nøjagtigt og mere sikkert.



#### ADVARSEL:

- Anbring aldrig dine hænder tæt ved skæremrådet.
- Anbring ikke dine hænder tættere end på end 150 mm fra klingens.
- Kryds ikke dine hænder.
- Hold begge fødder solidt plantet på gulvet og oprethold en korrekt balance.

### Før brugen



#### ADVARSEL:

- Installer den passende savklinge. Anvend ikke meget slidte klinger. Værktøjets maksimale rotation må ikke overstige savklingens.
- Forsøg ikke at skære meget små stykker.
- Tillad klingens at skære frit. Tving dem ikke.
- Lad motoren opnå fuld hastighed før start på skæring.

### BETJENING

#### Brugsvejledning



**ADVARSEL:** Overhold altid sikkerhedsvejledningen og de gældende regler.



**ADVARSEL:** Før at reducere risikoen for personskade skal du slukke for værktøjet og afbryde det fra strømkilden, inden der foretages justeringer, eller der fjernes/monteres tilbehør eller ekstraudstyr.

Utilsigtet start kan medføre kvæstelser.

Kontrollér at maskinen er placeret, så den passer til din ergonomi med hensyn til bordhøjde og stabilitet. Maskinstedet skal udvælges, så brugeren har et godt overblik og har tilstrækkelig plads omkring maskinen til bearbejdning af arbejdsemner uden begrænsninger.

For at reducere vibrationseffekter, skal det kontrolleres, at omgivelsestemperaturen ikke er for lav, at maskine og tilbehør er i upåklagelig tilstand, og at arbejdsemnets størrelse passer til denne maskine.



#### ADVARSEL:

- *Kontrollér at maskinen er placeret, så den passer til din ergonomi med hensyn til bordhøjde og stabilitet. Maskinstedet skal udvælges, så brugeren har et godt overblik og har tilstrækkelig plads omkring maskinen til bearbejdning af arbejdsemner uden begrænsninger.*
- *Installer den passende savklinge. Anvend ikke meget slidte klinger. Værktøjets maksimale rotation må ikke overstige savklingens.*
- *Forsøg ikke at skære meget små stykker.*
- *Tillad klingen at skære frit. Tving dem ikke.*
- *Lad motoren opnå fuld hastighed før start på skæring.*
- *Kontrollér at alle låseknappe og -greb er fastspændte.*
- *Anbring aldrig en hånd i klingområdet, når saven er tilsluttet til den elektriske strømkilde.*
- *Brug aldrig din sav til frihåndssavning!*
- *Sav ikke i skæve, bøjede eller skålformede arbejdsemner. Der skal være mindst én lige, glat side til at gå imod langsnit eller geringsanslag.*
- *Understøt altid lange arbejdsemner for at undgå tilbageslag.*
- *Fjern ikke nogle afskårne dele fra klingområdet, mens klingen kører.*

## Tænde og slukke (Fig. M)

Tænd/sluk-kontakten **8** på din sav giver mange fordele:

- Udløserkontakt ved manglende strøm: Hvis strømmen af en eller anden grund skulle blive afbrudt, skal kontakten forsættelig genaktiveres.
- Du starter maskinen ved at trykke på den grønne startknap.
- Du slukker for maskinen ved at trykke på den røde stopknap.

### Instruktioner til startspærrefunktion

Et dæksel over kontakten foldes ned til indsætning af en lås til aflåsning af saven. En lås med en maksimal diameter på 6,35 mm og en minimal afstand på 76,2 mm anbefales.

## Betjening af langsnietsanslag (Fig. N–P)

### Skinnelåsegreb

Skinnelåsegrebet **5** låser anslaget på plads og forhindrer bevægelse under savning. Du låser skinnelåsegrebet ved at skubbe det ned og imod bagenden af saven. Du låser den op ved at trække den op og imod forenden af saven.

**BEMÆRK:** Under langsnitning lås altid skinnens låsegreb.

## Forlængelse af arbejdsstøtte /snæver langsnietsanslag

Din bordsav er udstyret med en forlænger til arbejdsstøtten til at understøtte det arbejde, som rager ud over savbordet.

Du anvender det lille langsnietsanslag i arbejdsstøttepositionen ved at dreje den fra sin opbevaringsposition som vist i Figur O og skubbe stifterne ind i de nederste sæt åbninger **27** på begge ender af anslaget.

Du anvender det lille langsnietsanslag i den lille langsnitposition ved at skubbe stifterne ind i det øverste sæt åbninger **28** på begge ender af anslaget. Denne funktion vil give 51 mm ekstra frigang til klingen. Se Figur P.

**BEMÆRK:** Træk arbejdsstøtteforlængeren tilbage eller justér den til den lille langsnietsanslagsposition, hver gang der arbejdes over bordet.

**BEMÆRK:** Når du bruger det snævre langsnietsanslag, skal du trække 51 mm fra den angivne langsnietskalamåling.

### Finjusteringsgreb

Finjusteringsgrebet **4** giver mulighed for mindre justeringer ved indstilling af anslaget. Kontrollér for justering at skinnelåsegrebet står i op eller ulåst position.

### Langsnietskalamarkør

Langsnietskalamarkøren skal justeres for korrekt langsnietsanslagsdybde, hvis brugeren skifter mellem klinger til tykke og tynde snit. Langsnietskalamarkøren læses kun korrekt, når anslaget er installeret i position 1 eller 2 til højre for klingen. Når du bruger det snævre langsnietsanslag til snævert langsnit (ikke i arbejdsstøtteposition), skal du trække 51 mm fra den angivne langsnietskalamåling. Se **Justering af langsnietskala** under **Justering**.

## GRUNDLÆGGENDE SAVSNIT

### Gennemskæringshandlinger



**ADVARSEL:** Brug klingens beskyttelseskærmenhed til alle gennemskæringshandlinger.

### Langsnitning (Fig. A, B, Q, R)



**ADVARSEL:** Skarpe hjørner.

1. Indstil klingen til 0°.
2. Installer langsnietsanslaget, og lås langsnietsanslaget **18** (Fig. A).
3. Hæv klingen indtil den er ca. 3 mm højere end toppen af arbejdsemnet. Justér om nødvendigt den øverste klinges beskyttelseskærm.
4. Juster anlages position, og lås skinnelåsegrebet **5**, se **Betjening af langsnietsanslag**.
5. Hold arbejdsemnet fladt på bordet og imod anslaget. Hold arbejdsemnet på afstand af klingen.
6. Hold begge hænder på afstand af klingens sti (Fig. Q).
7. Slå maskinen til og lad klingen komme op på fuld hastighed.

- Indfør langsomt arbejdsemnet under beskyttelsesskærmen og hold det fasttrykket imod langsnittet. Lad tænderne skære og tving ikke arbejdsemnet gennem klingens hastighed skal holdes konstant.
- Brug altid en skubbestok **21** når du arbejder tæt ved klingens (Fig. R).
- Når snittet er færdigt, sluk for maskinen, lad klingens stoppe og udtag arbejdsemnet.

**ADVARSEL:**

- Skub aldrig eller hold i den "frie" eller afskårne side af arbejdsemnet.
- Skær ikke i meget små arbejdsemner.
- Brug altid en skubbestok ved langsnitning af små arbejdsemner.

**Smignit (Fig. A)**

- Indstil den nødvendige smigvinkel, ved drejning af grebet **7** ved at skubbe det op og til højre.
- Indstil til den ønskede vinkel, drej grebet ved at skubbe det ned og til venstre for at låse det på plads.
- Fortsæt som for langsnitning.

**Tværsnit og smigtværsnit (Fig. Q)**

- Tag langsnietsanslaget af og installer geringsmåleren i den ønskede åbning.
- Lås geringsmåleren ved 0°.
- Fortsæt som for langsnitning.

**Geringsnit (Fig. A)**

- Indstil geringsmåleren **10** til den ønskede vinkel.

**BEMÆRK:** Hold altid arbejdsemnet tæt imod forsiden på geringsmåleren.

- Fortsæt som for langsnitning.

**Dobbeltgering**

Denne skæring er en kombination af et gerings- og vinkelsnit. Sæt smigvinklen som ønsket, og fortsæt som for en tværingsgering.

**Understøtning af lange stykker**

- Understøt altid lange stykker.
- Understøt lange arbejdsemner ved hjælp af passende anordninger som fx savbukke eller lignende, så enderne ikke falder ned.

**Ikke-gennemskæring (skærpning og falsning)**

**ADVARSEL:** Fjern klingens beskyttelsesskærmen **11**, og installer den ikke-gennemskærende spaltekniv **52** for ikke-gennemskæringshandlinger. Brug pastederplader til alle ikke-gennemskæringshandlinger, hvor klingens beskyttelsesskærmen, anti-tilbageslagssamling og spaltekniv ikke kan bruges.

Instruktioner i afsnittene **Langsnitning**, **tværsnit**, **smigtværsnit**, **gering** og **Sammensat gering** er for snit foretaget gennem materialets fulde tykkelse. Saven kan også foretage ikke-gennemskærende snit for at danne riller eller fals i materialet.

**Ikke-gennemlangsritning (Fig. D, U)**

**ADVARSEL:** Et langsnietsanslag skal **ALTDIG** bruges til langsnietsanslagshandlinger for at forhindre mistet kontrol og personskader. Udfør **ALDRIG** en langsnietsanslagshandling med fri hånd. Lås **ALTDIG** anslaget til skærmen.



**ADVARSEL:** Ved smiglangsritning, og hver gang det er muligt, skal anslaget placeres på siden af klingens, så klingens vipper væk fra anslaget og hænderne.



**ADVARSEL:** Hold hænder på afstand af klingens. Med ikke-gennemskæring er klingens ikke altid synlig under snittet, så man skal være ekstra opmærksom for at sikre, at hænderne er fri for klingens.



**ADVARSEL:** Brug en skubbestok til at indføre arbejdsemnet, hvis der er 51–152 mm mellem anslaget og klingens. Brug en snæver langsnietsanslagfunktion og en skubbestok til at indføre arbejdsemnet, hvis der er 51 mm eller mindre mellem anslaget og klingens.

- Fjern klingens beskyttelsesskærmen **11**, og installer den ikke-gennemskærende spaltekniv **52** (Fig. D). Se: **Montering af klingens beskyttelsesskærmen/spaltekniv**.
- Lås langsnietsanslaget ved at presse skinnelåsegrebet ned. Fjern geringsmåleren.
- Hæv klingens til den ønskede snitdybde.
- Hold arbejdsemnet fladt på bordet og imod anslaget. Hold arbejdsemnet ca. 25,4 mm på afstand af klingens.



**ADVARSEL:** Arbejdsemnet skal have en lige kant mod anslaget og må ikke være skævt, snoet eller bøjet. Hold begge hænder væk fra klingens og væk fra klingens sti. Se den korrekte håndstilling i Figur U.

- Slå saven til og lad klingens komme op på fuld hastighed. Begge hænder kan bruges til at starte snittet. Når der er ca. 305 mm tilbage, som skal langsniets, skal du kun bruge den ene hånd, og med tommelfingeren skubbe materialet, mens din pegefing og din langefing holder materialet nede og dine andre fingre holder over anslaget. Hold altid din tommelfing langs siden af dine første to fingre og nær anslaget.
- Hold arbejdsemnet mod bordet og anslaget, og før langsomt arbejdsemnet bagud helt gennem savklingens. Fortsæt med at skubbe arbejdsemnet, indtil det er fri for klingens beskyttelsesskærmen, og det falder af bag på bordet. Overbelast ikke motoren.
- Forsøg aldrig at trække arbejdsemnet tilbage, mens klingens drejer. Sluk for kontakten, så klingens stopper, og skub arbejdsemnet ud.
- Når du saver et langt stykke materiale eller et panel, skal du altid bruge en arbejdsstøtte. En savbuk, ruller eller udføringsamling giver en passende støtte til dette formål. Arbejdsstøtten skal have den samme højde eller være lidt lavere end savbordet.

## Ikke-gennemlangsnitning af små stykker (Fig. A)

Det er usikkert at langsnitte små stykker. Det er ikke sikkert at føre hænderne tæt på klingens. Langsnit i stedet et større stykke for at opnå det ønskede stykke. Når en lille bredde skal langschnittes, og hånden ikke kan anbringes sikkert mellem klingens og langsnitanslaget, skal du bruge en eller flere skubbestokke. Der følger en skubbestok **21** med denne sav, som er fastgjort til langsnitanslaget. Brug skubbestokken/-stokkene til at holde arbejdsemnet mod bordet og anslaget, og skub arbejdsemnet helt forbi klingens.

## Ikke-gennemsmiglangsnitning (Fig. V)

Denne handling er den samme som ikke-gennemlangsnitning, bortset fra at smigvinklen står på en anden vinkel end nul grader. For korrekt håndposition henvises der til Figur V.

**ADVARSEL:** *Inden du opretter forbindelse til strømkilden eller betjener saven, skal du altid se spaltekniven for korrekt justering og afstand med savklinge. Kontrollér justering efter hver ændring af smigvinkel.*

## Ikke-gennemtværskæring (Fig. W)

**ADVARSEL:** *Brug ALDRIG langsnitanslaget i kombination med geringsmåleren.*

**ADVARSEL:** *For at reducere risikoen for personskade må du ALDRIG bruge anslaget som en guide eller et længdestop ved tværskæring.*

**ADVARSEL:** *Når du bruger en blok som en afskæringmåler, skal blokken være mindst 19 mm tyk, og det er meget vigtigt, at bagenden af blokken placeres således, at arbejdsemnet er frit for blokken, inden det trænger ind i klingens, for at forhindre kontakt med klingens, som resulterer i et kastet arbejdsemne og muligvis personskade.*

1. Tag langsnitanslaget af og placer geringsmåleren i den ønskede åbning.
2. Juster klingehøjden til den ønskede snitdybde.
3. Hold arbejdsemnet fast mod geringsmåleren **10** med klingestien i linje med den ønskede snitplacering. Hold arbejdsemnet en tomme eller lignende foran klingens. HOLD BEGGE HÆNDER VÆK FRA KLINGEN OG KLINGESTIEN (Fig. W).
4. Start motoren, og lad klingens komme op på fuld hastighed.
5. Mens du bruger begge hænder til at holde arbejdsemnet mod geringsmåleren, og holder arbejdsemnet fladt mod bordet, skal du langsomt skubbe arbejdsemnet gennem klingens.

Forsøg aldrig at trække i arbejdsemnet, mens klingens drejer. Sluk for kontakten, så klingens stopper, og skub forsigtigt arbejdsemnet ud.

## Ikke-gennemsmigtværskæring

Denne handling er den samme som tværskæring, bortset fra at smigvinklen står på en anden vinkel end 0°.

**ADVARSEL:** *Inden du opretter forbindelse til strømkilden eller betjener saven, skal du altid se spaltekniven for korrekt justering og afstand med savklinge. Kontrollér justering efter hver ændring af smigvinkel.*

## Ikke-gennemgering (Fig. W)

Denne handling er den samme som tværskæring, bortset fra at geringsmåleren er låst på en anden vinkel end 0°. Hold arbejdsemnet FAST mod geringsmåleren **10** og indfør arbejdsemnet langsomt i klingens (for at forhindre at arbejdsemnet bevæger sig).

## Ikke-gennemgeringsmålerhandling

Sådan indstilles din geringsmåler:

1. Løsn geringsmålerlåseknappen **46**.
2. Bevæg geringsmåleren til den ønskede vinkel.
3. Spænd geringsmålerlåseknappen.

## Ikke-gennem-sammensat gering

Dette er en kombination af ikke-gennemsmigtværskæring og ikke-gennemgering. Følg instruktionerne for både ikke-gennemsmigtværskæring og ikke-gennemgering.



## Støvopsamling (Fig. A, AA)

Maskinen er forsynet med en støvopsamlingsåbning **14** bagerst på maskinen, der passer til brug med støvopsamlingsudstyr, der indeholder 57/65 mm dyser. Sammen med maskinen leveres en reduktionsåbning til brug for støvopsamlingsdyser på 34-40 mm diameter.

Sammen med maskinen leveres en reduktionsåbning til brug med DEWALT AirLock-systemet (DWW9000-XJ).

Klingens beskyttelseskærmen indeholder også en støvopsamlingsåbning for 35 mm dyser eller direkte fastgørelse til DEWALT AirLock (DWW9000-XJ).

Støv fra materialer såsom belægninger, der indeholder bly, og nogle trætyper, kan være skadelige for helbredet. Indånding af støv kan forårsage allergiske reaktioner og/eller føre til luftvejsinfektioner hos brugerens eller folk i nærheden.

Visse støvtyper såsom ege- eller bøgestøv er kræftfremkaldende, især i forbindelse med tilsætningsstoffer til træbehandling.

Overhold de relevante bestemmelser i dit land for de materialer, der skal bearbejdes.

Støvsugeren skal være egnet til det materiale, der bearbejdes.

Ved støvsugning af tørt støv, der er særligt sundhedsskadeligt eller kræftfremkaldende, skal der anvendes en støvsuger af klasse M.

Klingens beskyttelseskærmen indeholder også en støvopsamlingsåbning for 35 mm dyser (vakuum af klasse M).

- Tilslut under alt arbejde en støvopsamlingsenhed, der er designet i henhold til de relevante regulativer med hensyn til støvemission.
- Kontrollér at den anvendte støvopsamlingslange passer til applikationen og det materiale, der skal skæres. Sørg for korrekt slangestyring.
- Vær opmærksom på at menneskeskabte materialer såsom spånplader eller MDF producerer flere støvpartikler under skæring end naturligt træ.

## Opbevaring (Fig. B, X–Z)

Opbevar maskinen sikkert, når den ikke anvendes. Opbevaringsstedet skal være tørt og kunne låses. Dette forhindrer, at maskinen får opbevaringsskader, og at den bliver betjent af utrænede personer.

1. Fastgør skubbestok **21** til anslaget.
2. Tag beskyttelsesskærmenheden af. Se *Sådan aftages klingens beskyttelsesskærmenhed*. Før klingens beskyttelsesskærmenhed **11** i holderen som vist, drej derefter låseknappen for at låse den på plads. Se Figur X.
3. Skub klingeskruenøgler **20** ind i lommen, indtil den gule knap flugter med hullet for at sikre, at den er på plads, se Figur B.
4. Indsæt geringsmålerens styrestang i lommen, indtil den når bunden.
5. Hæng ledningen op på dette sted **43**. Se Figur Z.
6. Du gemmer anslaget ved at klikke arbejdsunderlaget i gemt position. Fjern anslag fra skinner. Genmonter anslaget på hovedet på den venstre side af saven, se Figur Y. Hægt IKKE lokatoråbninger på de venstre anslagslokatorskruer. Disse skruer vil rette ind efter frigangslommen på anslaget som vist. Lås låsene på langsnitsanslaget **18** for at sikre det.
7. Ikke-gennemskærende spaltekniv **52** kan installeres i saven (arbejdsposition) eller opbevares sammen med klingens beskyttelsesskærmenhed. Se Figur B.

## Transport (Fig. A, B)

Inden transport skal følgende foretages:

- Pak ledning ind
- Drej klingens højdejusteringshjul **6** mod urets retning, indtil savklingens tænder er placeret under savbordet. Lås smiggrebet **7**.
- Skub anslagsskinnerne helt ind, og fastgør den med skinnelåsegrebet **5**.
- Bær altid maskinen ved at holde på de beregnede håndtag **50**, se Figur A og B.

**ADVARSEL:** Transportér altid maskinen med beskyttelsesskærmen på den øverste klinge.

## VEDLIGEHOLDELSE

Dit DeWALT-elværktøj er beregnet til langvarig brug med minimal vedligeholdelse. Værktøjets fortsatte tilfredsstillende drift afhænger af korrekt vedligeholdelse og rengøring af værktøjet.

**ADVARSEL:** For at reducere risikoen for personskade skal du slukke for værktøjet og afbryde det fra strømkilden, inden der foretages justeringer, eller der fjernes/monteres tilbehør eller ekstraudstyr. Sørg for, at udløserkontakten er i OFF-position. Utilslaget start kan medføre kvæstelser.



## Smøring (Fig. T)

Motoren og lejerne kræver ingen ekstra smøring. Hvis det bliver vanskeligt at hæve og sænke klingens, rengør og smør højdejusterings-skruerne.

1. Træk savens stik ud af kontakten.
2. Vend saven på siden.
3. Rengør og smør gevindene **42** på højdejusterings-skruerne på undersiden af denne sav som vist i Figur T. Brug smøremiddel til generelle formål.



## Rengøring (Fig. A, S)



**ADVARSEL:** For at nedsætte risikoen for alvorlig personskade, slå enheden fra og frakobl maskinen fra strømkilden før rengøring. Start ved et uheld kan medføre skader.



**ADVARSEL:** Blæs støv og snavs uden af hovedkabinettet med tør luft, så snart der observeres ophobninger af snavs i og omkring lufthullerne. Bær godkendte beskyttelsesbriller og en godkendt støvmaske ved udførelse af denne procedure.



**ADVARSEL:** Brug aldrig opløsningsmidler eller skrappes kemikalier til rengøring af værktøjets ikke-metalliske dele. Disse kemikalier kan svække de anvendte materialerne i disse dele. Brug en klud, der kun er fugtet med vand og mild sæbe. Lad aldrig væske trænge ind i værktøjet, og nedsænk aldrig nogen del af værktøjet i væske.



**ADVARSEL:** For at mindske risikoen for kvæstelser skal bordoverfladen rengøres regelmæssigt.



**ADVARSEL:** For at mindske risikoen for kvæstelser skal støvopsamlingsystemet rengøres regelmæssigt.

Beskyttelsesskærmenhed **11** og stingpladen skal være anbragt i position før betjening af saven.

Inspicér før brug omhyggeligt beskyttelsesskærmene på den øverste og nederste klinge igen såvel som støvopsamlingsrøret for at fastslå, at den vil køre korrekt. Sørg for at skår, støv eller partikler fra arbejdsområdet ikke kan føre til blokering af en af funktionerne.

I tilfælde af at fragmenter fra arbejdsområdet sidder fast mellem savklingen og beskyttelsesskærmen, frakobl maskinen fra strømforsyningen og følg de instruktioner, der findes i afsnittet **Montering af savklingen**. Fjern de fastklemte dele og genmonter savklingen.

Hold ventilationshullerne rene og rengør med jævne mellemrum huset med en ren klud.

Rengør regelmæssigt støvopsamlingsystemet:

1. Tag savens stik ud.
2. Vend saven om, så bunden, den åbne del af enheden er tilgængelig.

3. Åbn støvadgangslemmen **44** vist i Figur S ved at løsne to skruer og derefter trykke sideclipsene mod hinanden. **45**. Rens det overskydende støv ud og fastgør den igen ved at skubbe sideclipsen helt på plads og derefter spænde låseskruerne.

## Valgfrit tilbehør



**ADVARSEL:** Da andet tilbehør end det, som stilles til rådighed af DEWALT, ikke er afprøvet med dette produkt, kan det være farligt at bruge sådant tilbehør med dette værktøj. For at mindske risikoen for personskade, må dette produkt kun anvendes med tilbehør, som anbefales af DEWALT.

Kontakt forhandleren for yderligere oplysninger om korrekt tilbehør.

Udskift klingens beskyttelsesskærm når den er slidt. Kontakt dit lokale DEWALT servicecenter for detaljer om udskiftning af en klinges beskyttelsesskærm.

**SAVKLINGER:** Brug ALTID 250 mm støjreducerende savklinger med 30 mm spændehuller. Klingens hastighedsmærkning skal være mindst 5000 O/MIN. Brug aldrig en klinge med en mindre diameter. Den vil ikke blive korrekt beskyttet.

KLINGEBESKRIVELSER		
OPGAVE	DIAMETER	TÆNDER
<b>Konstruktionssavklinger</b> ( <i>hurtigt langsnit</i> )		
Generelle formål	250 mm	24
Fine tværsnit	250 mm	40
<b>Savklinger til træbearbejdning</b> ( <i>giver jævne, rene snit</i> )		
Fine tværsnit	250 mm	60

Ret henvendelse til din forhandler vedr. yderligere oplysninger mhp. det passende tilbehør.

- DWE74911 Rullestativ til bordsav
- DWE74912 Saksebenstativ

## Miljøbeskyttelse



Separate Sammlung. Produkte und Batterien, die mit diesem Symbol gekennzeichnet sind, dürfen nicht im normalen Hausmüll entsorgt werden.

Produkte und Batterien enthalten Materialien, die zurückgewonnen oder recycelt werden können, um den Bedarf an Rohstoffen zu reduzieren. Bitte recyceln Sie elektrische Produkte und Batterien gemäß den lokalen Bestimmungen. Weitere Informationen erhalten Sie unter [www.2helpU.com](http://www.2helpU.com).

# TISCHKREISSÄGE

## DWE7492

### Herzlichen Glückwunsch!

Sie haben sich für ein Gerät von DEWALT entschieden. Langjährige Erfahrung, sorgfältige Produktentwicklung und Innovation machen DEWALT zu einem zuverlässigen Partner für professionelle Anwender von Elektrowerkzeugen.

### Technische Daten

DWE7492-QS		
Spannung	V <sub>AC</sub>	230
Typ		1
Aufnahmeleistung	W	2000
Abgabeleistung	W	1200
Leerlaufdrehzahl	min <sup>-1</sup>	4800
Sägeblattdurchmesser	mm	250
Sägeblattbohrung	mm	30
Stärke des Sägeblattkörpers	mm	2,0
Spaltkeildicke	mm	2,3
Frästiefe bei 90°	mm	77
Frästiefe bei 45°	mm	55
Anschrägwinkel	°	45–90
Maximaler Anschlagwinkel	°	45–90
Gehrungswinkel	°	30–90
Reißkapazität	mm	825
Gesamtabmessungen	mm	680 x 650 x 330
Gewicht	kg	26,5

Lärmwerte und Vibrationswerte (Triax-Vektorsumme) gemäß EN62841-3-1.

L <sub>PA</sub> (Emissions-Schalldruckpegel)	dB(A)	92,0
L <sub>WA</sub> (Schallleistungspegel)	dB(A)	105,2
K (Unsicherheit für den angegebenen Schallpegel)	dB(A)	2

Der in diesem Informationsblatt angegebene Geräuschemissionswert wurde gemäß einem standardisierten Test laut EN62841 gemessen und kann für einen Vergleich zwischen zwei Geräten verwendet werden. Er kann zu einer vorläufigen Einschätzung der Exposition verwendet werden.

**⚠️ WARNUNG:** Der angegebene Geräuschemissionswert bezieht sich auf die Hauptanwendung des Gerätes. Wenn das Gerät jedoch für andere Anwendungen, mit anderem Zubehör oder schlecht gewartet eingesetzt wird, kann die Geräuschemission verschieden sein. Dies kann den Expositionsgrad über die Gesamtbetriebszeit erheblich erhöhen.  
Eine Schätzung der Vibrationsstärke sollte auch berücksichtigen, wie oft das Gerät ausgeschaltet wird oder über welche Zeit es zwar läuft, aber nicht

wirklich in Betrieb ist. Dies kann die Exposition über die Gesamtbetriebszeit erheblich mindern.

Es sind zusätzliche Sicherheitsmaßnahmen zum Schutze der Betriebsperson vor den Auswirkungen der Vibration in Betracht zu ziehen, z. B.: Wartung des Gerätes und des Zubehörs, Warmhalten der Hände, Organisation des Arbeitsablaufes.

### EG-Konformitätserklärung

#### Maschinenrichtlinie



#### Tischkreissäge DWE7492

DEWALT erklärt hiermit, dass diese unter **Technische Daten** beschriebenen Produkte die folgenden Vorschriften erfüllen: 2006/42/EC, EN62841-1:2015 + AC:2015, EN62841-3-1:2014 + AC:2015..

Diese Produkte erfüllen auch die Anforderungen von Richtlinie 2014/30/EU und 2011/65/EU. Für weitere Informationen wenden Sie sich bitte an DEWALT unter der folgenden Adresse oder schauen Sie auf der Rückseite dieser Betriebsanleitung nach.

Der Unterzeichnete ist verantwortlich für die Zusammenstellung des technischen Dossiers und gibt diese Erklärung im Namen von DEWALT ab.

Markus Rempel  
Technischer Direktor  
DEWALT, Richard-Klinger-Straße 11  
D-65510 Idstein, Deutschland  
26.06.2018



**WARNUNG:** Zur Reduzierung der Verletzungsgefahr bitte die Bedienungsanleitung lesen.

### Definitionen: Sicherheitsrichtlinien

Im Folgenden wird die Relevanz der einzelnen Warnhinweise erklärt. Bitte lesen Sie das Handbuch und achten Sie auf diese Symbole.



**GEFAHR:** Weist auf eine unmittelbar drohende gefährliche Situation hin, die, sofern nicht vermieden, zu tödlichen oder schweren Verletzungen führt.



**WARNUNG:** Weist auf eine möglicherweise gefährliche Situation hin, die, sofern nicht vermieden, zu tödlichen oder schweren Verletzungen führen kann.



**VORSICHT:** Weist auf eine möglicherweise gefährliche Situation hin, die, sofern nicht vermieden, u. U. zu leichten oder mittelschweren Verletzungen führen kann.



**HINWEIS:** Weist auf ein Verhalten hin, das **nichts mit Verletzungen zu tun hat, aber, wenn es nicht vermieden wird, zu Sachschäden führen kann.**



Weist auf ein Stromschlagrisiko hin.



Weist auf eine Brandgefahr hin.

## Allgemeine Sicherheitswarnhinweise für Elektrowerkzeuge



**WARNUNG:** Beachten Sie alle Sicherheitshinweise, Anweisungen, Darstellungen und Daten, die Sie mit dem Gerät erhalten. Wenn Sie die folgenden Anweisungen nicht beachten, kann es zu elektrischem Schlag, Feuer und/oder schweren Verletzungen kommen.

### BEWAHREN SIE ALLE WARHNHWEISE UND ANWEISUNGEN ZUM SPÄTEREN NACHSCHLAGEN AUF

Der Begriff „Elektrowerkzeug“ in den Warnhinweisen bezieht sich auf Ihr netzbetriebenes Elektrowerkzeug (mit Kabel) oder auf Ihr akkubetriebenes (kabelloses) Elektrowerkzeug.

#### 1) Sicherheit im Arbeitsbereich

- Halten Sie den Arbeitsbereich sauber und gut ausgeleuchtet.** Unaufgeräumte oder dunkle Bereiche begünstigen Unfälle.
- Betreiben Sie das Elektrowerkzeug nicht in explosionsgefährdeten Umgebungen, in denen sich z. B. brennbare Flüssigkeiten, Gase oder Staub befinden.** Elektrowerkzeuge erzeugen Funken, die den Staub oder die Dämpfe entzünden können.
- Halten Sie Kinder und Zuschauer fern, während Sie ein Elektrogerät betreiben.** Ablenkung kann dazu führen, dass Sie die Kontrolle über das Gerät verlieren.

#### 2) Elektrische Sicherheit

- Der Stecker des Elektrogerätes muss in die Steckdose passen. Ändern Sie niemals den Stecker in irgendeiner Form. Verwenden Sie keinerlei Adapterstecker an geerdeten Elektrogeräten.** Unveränderte Stecker und passende Steckdosen mindern die Gefahr eines elektrischen Schlages.
- Vermeiden Sie Körperkontakt mit geerdeten Flächen, wie Rohre, Radiatoren, Herde und Kühlgeräte.** Es besteht eine erhöhte Gefahr für einen elektrischen Schlag, wenn Ihr Körper geerdet ist.
- Setzen Sie Elektrogeräte keinem Regen oder feuchter Umgebung aus.** Wenn Wasser in das Elektrogerät eindringt, erhöht sich die Gefahr eines elektrischen Schlages.
- Überlasten Sie das Kabel nicht. Verwenden Sie niemals das Kabel, um das Elektrogerät zu tragen oder durch Ziehen vom Netz zu trennen. Halten Sie das Kabel fern von Hitze, Öl, scharfen Kanten oder beweglichen Teilen.** Beschädigte oder verhedderte Kabel erhöhen die Gefahr eines elektrischen Schlages.

- Wenn Sie ein Elektrogerät im Freien betreiben, verwenden Sie ein für den Außeneinsatz geeignetes Verlängerungskabel.** Die Verwendung von für den Außeneinsatz geeigneten Kabeln mindert die Gefahr eines elektrischen Schlages.
- Wenn der Betrieb eines Elektrogerätes in feuchter Umgebung unumgänglich ist, verwenden Sie eine durch einen Fehlerstromschutzschalter (FI-Schalter oder Rcd) geschützte Stromversorgung.** Der Einsatz eines Fehlerstromschutzschalters mindert die Gefahr eines elektrischen Schlages.

#### 3) Sicherheit von Personen

- Seien Sie aufmerksam, achten Sie darauf, was Sie tun, und gehen Sie mit Vernunft an die Arbeit mit einem Elektrowerkzeug. Benutzen Sie kein Elektrowerkzeug, wenn Sie müde sind oder unter dem Einfluss von Drogen, Alkohol oder Medikamenten stehen.** Ein Moment der Unachtsamkeit beim Betrieb eines Elektrogerätes kann zu schweren Verletzungen führen.
- Tragen Sie persönliche Schutzausrüstung und immer eine Schutzbrille.** Das Tragen persönlicher Schutzausrüstung, wie Staubmaske, rutschfeste Sicherheitsschuhe, Schutzhelm oder Gehörschutz, je nach Art und Einsatz des Elektrowerkzeuges, verringert das Risiko von Verletzungen.
- Vermeiden Sie unbeabsichtigtes Starten.** Vergewissern Sie sich, dass der Schalter in der AUS-Position ist, bevor Sie das Gerät an die Stromversorgung und/oder an den Akku anschließen oder wenn Sie das Gerät aufnehmen oder tragen. Wenn Sie beim Tragen des Elektrowerkzeuges den Finger am Schalter haben oder das Gerät eingeschaltet an die Stromversorgung anschließen, kann dies zu Unfällen führen.
- Entfernen Sie alle Einstellschlüssel oder Werkzeuge, bevor Sie das Elektrogerät einschalten.** Werkzeuge oder Schlüssel, die an rotierenden Teilen des Elektrogerätes angebracht sind, können zu Verletzungen führen.
- Vermeiden Sie eine abnormale Körperhaltung. Sorgen Sie für einen sicheren Stand und halten Sie jederzeit das Gleichgewicht.** Dadurch können Sie das Elektrowerkzeug in unerwarteten Situationen besser kontrollieren.
- Tragen Sie geeignete Kleidung. Tragen Sie keine weite Kleidung und keinen Schmuck. Halten Sie Ihre Haare, Kleidung und Handschuhe von beweglichen Teilen fern.** Lose sitzende Kleidung, Schmuck oder lange Haare können sich in den beweglichen Teilen verfangen.
- Wenn Geräte für den Anschluss an eine Staubabsaugung und Staubsammlung vorgesehen sind, vergewissern Sie sich, dass diese richtig angeschlossen sind und verwendet werden.** Der Einsatz von Staubsaugern kann staubbedingte Gefahren mindern.

- h) **Vermeiden Sie, durch die häufige Nutzung des Werkzeugs in einen Trott zu verfallen und Prinzipien für die Werkzeugsicherheit zu ignorieren.** Eine unachtsame Aktion kann im Bruchteil einer Sekunde zu schweren Verletzungen führen.

#### 4) Verwendung und Pflege des Elektrogerätes

- a) **Überlasten Sie das Elektrogerät nicht. Verwenden Sie das für Ihre Arbeit passende Elektrogerät.** Das richtige Gerät wird die Aufgabe besser und sicherer erledigen, wenn es bestimmungsgemäß verwendet wird.
- b) **Benutzen Sie kein Elektrowerkzeug, dessen Schalter defekt ist.** Ein Elektrowerkzeug, das sich nicht mehr ein- oder ausschalten lässt, ist gefährlich und muss repariert werden.
- c) **Trennen Sie den Stecker vom Netz und/oder entfernen Sie die Akkus, falls abnehmbar, vom Elektrogerät, bevor Sie Einstellungen am Gerät vornehmen, Zubehör wechseln oder es aufbewahren.** Diese Vorbeugemaßnahmen mindern die Gefahr, dass das Elektrogerät unbeabsichtigt startet.
- d) **Bewahren Sie nicht verwendete Elektrogeräte für Kinder unerreichbar auf und lassen Sie nicht zu, dass Personen ohne Erfahrung mit dem Elektrogerät oder mit diesen Anweisungen das Elektrogerät bedienen.** Elektrogeräte sind in den Händen nicht geschulter Personen gefährlich.
- e) **Pflegen Sie Elektrowerkzeuge und Zubehör. Prüfen Sie, ob bewegliche Teile verzogen oder ausgeschlagen, ob Teile gebrochen oder in einem Zustand sind, der den Betrieb des Elektrogerätes beeinträchtigen kann. Bei Beschädigungen lassen Sie das Elektrogerät reparieren, bevor Sie es verwenden.** Viele Unfälle entstehen wegen mangelnder Wartung der Elektrogeräte.
- f) **Halten Sie Schneidwerkzeuge scharf und sauber.** Richtig gewartete Schneidwerkzeuge mit scharfen Klingen blockieren seltener und sind leichter unter Kontrolle zu halten.
- g) **Verwenden Sie Elektrogeräte, Zubehör und Einsätze (Bits) usw. gemäß diesen Anweisungen und unter Berücksichtigung der Arbeitsbedingungen und der Aufgabe.** Wenn Sie das Elektrogerät für Aufgaben verwenden, die nicht bestimmungsgemäß sind, kann dies zu gefährlichen Situationen führen.
- h) **Halten Sie die Griffe trocken, sauber und frei von Öl und Fett.** Rutschige Griffe und Oberflächen unterbinden die sichere Bedienbarkeit und Kontrolle über das Werkzeug in unerwarteten Situationen.

#### 5) Service

- a) **Lassen Sie Ihr Elektrowerkzeug nur von qualifiziertem Fachpersonal und nur mit Original-Ersatzteilen reparieren.** Damit wird sichergestellt, dass die Sicherheit des Gerätes erhalten bleibt.

## Sicherheitsanweisungen für Tischkreissägen

### 1) Warnungen in Bezug auf Schutzvorrichtungen

- a) **Sorgen Sie dafür, dass Schutzvorrichtungen vorhanden sind. Die Schutzvorrichtungen müssen im betriebsbereiten Zustand und ordnungsgemäß montiert sein.** Eine lose, beschädigte oder nicht korrekt funktionierende Schutzvorrichtung muss repariert oder ersetzt werden.
- b) **Verwenden Sie bei allen Trennschneidarbeiten stets den Sägeblattschutz, den Spaltkeil und Anti-Rückschlag-Sperren.** Bei Trennschneidarbeiten, bei denen das Sägeblatt komplett durch die Werkstückdicke schneidet, helfen die Schutzvorrichtung und andere Sicherheitseinrichtungen dabei, das Verletzungsrisiko gering zu halten.
- c) **Bringen Sie sofort nach der Fertigstellung eines Arbeitsgangs (beispielsweise Nutschnitte), bei dem das Entfernen der Schutzvorrichtung, des Spaltkeils oder der Anti-Rückschlag-Vorrichtung erforderlich ist, die Schutzvorrichtung wieder an.** Die Schutzvorrichtung, der Spaltkeil und die Anti-Rückschlag-Vorrichtung helfen dabei, das Verletzungsrisiko zu verringern.
- d) **Stellen Sie sicher, dass das Sägeblatt die Schutzvorrichtung, den Spaltkeil oder das Werkstück nicht berührt, bevor der Schalter eingeschaltet wird.** Der versehentliche Kontakt dieser Elemente mit dem Sägeblatt kann zu gefährlichen Situationen führen.
- e) **Stellen Sie den Spaltkeil gemäß der Beschreibung in dieser Bedienungsanleitung ein.** Ein falscher Abstand, eine falsche Positionierung oder Ausrichtung können den Spaltkeil unwirksam machen, sodass Rückschläge wahrscheinlich sind.
- f) **Damit der Spaltkeil und die Anti-Rückschlag-Sperren richtig funktionieren, müssen sie in das Werkstück eingreifen.** Der Spaltkeil und die Anti-Rückschlag-Sperren sind unwirksam, wenn die zu schneidenden Werkstücke zu kurz sind, sodass der Spaltkeil und die Anti-Rückschlag-Sperren nicht darin eingreifen können. Unter diesen Umständen können der Spaltkeil und die Anti-Rückschlag-Sperren einen Rückschlag nicht verhindern.
- g) **Verwenden Sie ein geeignetes Sägeblatt für das Spaltmesser.** Damit der Spaltkeil richtig funktioniert, muss der Sägeblattdurchmesser dem jeweiligen Spaltkeil entsprechen, und der Sägeblattkörper muss dünner als die Dicke des Spaltkeils sein; zudem muss die Schnittbreite des Sägeblatts breiter als die Dicke des Spaltkeils sein.

### 2) Warnungen für Sägearbeiten

- a)  **GEFAHR: Bringen Sie Ihre Finger oder Hände niemals in die unmittelbare Nähe des Sägeblatts bzw. in eine Linie mit diesem.** Durch einen Moment der Unachtsamkeit oder Abrutschen kann Ihre Hand das Sägeblatt berühren und schwere Verletzungen erleiden.

- b) **Führen Sie das Werkstück nur entgegen der Drehrichtung des Sägeblatts oder Bohrers zu.** Das Zuführen des Werkstücks in der gleichen Richtung, in der das Sägeblatt über dem Tisch dreht, kann dazu führen, dass das Werkstück und somit auch Ihre Hand in das Sägeblatt eingezogen werden.
- c) **Verwenden Sie die Gehrungslehre bei Längsschnitten niemals zum Zuführen des Werkstücks, und nutzen Sie den Parallelanschlag nicht als Längsanschlag, wenn Sie Querschnitte mit der Gehrungslehre durchführen.** Das gleichzeitige Führen des Werkstücks mit dem Parallelschlag und der Gehrungslehre erhöht die Wahrscheinlichkeit, dass das Sägeblatt blockiert und ein Rückschlag eintritt.
- d) **Wenden Sie bei Längsschnitten stets die Werkstückzufuhrkraft zwischen Anschlag und Sägeblatt an. Verwenden Sie einen Schiebestock, wenn der Abstand zwischen dem Anschlag und dem Sägeblatt weniger als 150 mm beträgt, und verwenden Sie einen Schieblock, wenn dieser Abstand weniger als 50 mm beträgt.** Solche Hilfsgeräte halten Ihre Hand in sicherer Entfernung vom Sägeblatt.
- e) **Verwenden Sie ausschließlich den vom Hersteller bereitgestellten Schiebestock oder einen, der gemäß dessen Anweisungen konstruiert wurde.** Dieser Schiebestock gewährleistet einen ausreichenden Abstand der Hand zum Sägeblatt.
- f) **Verwenden Sie niemals einen beschädigten oder angesägten Schiebestock.** Ein beschädigter Schiebestock kann brechen, sodass Ihre Hand in das Sägeblatt abrutschen kann.
- g) **Führen Sie keine „Freihandarbeiten“ durch. Verwenden Sie stets den Parallelanschlag oder die Gehrungslehre, um das Werkstück zu positionieren und zu führen.** „Freihand“ bedeutet, dass Sie Ihre Hände zum Stützen oder Führen des Werkstücks verwenden, anstelle eines Parallelanschlages oder der Gehrungslehre. Freihand-Sägearbeiten führen zu falscher Ausrichtung, zum Blockieren und Rückschlag des Werkstücks.
- h) **Greifen Sie niemals in den Bereich um bzw. über das drehende Sägeblatt.** Das Greifen nach dem Werkstück kann zu versehentlichem Kontakt mit dem drehenden Sägeblatt führen.
- i) **Stellen Sie auf der Rückseite und an den Seiten des Sägeblattes eine zusätzliche Werkstückabstützung bereit, wenn die Werkstücke sehr lang und/oder breit sind.** Dadurch können diese waagrecht gehalten werden. Ein langes und/oder breites Werkstück neigt dazu, an der Tischkante zu drehen. Dadurch entstehen Kontrollverluste sowie Blockaden des Sägeblatts und Rückschläge des Werkstücks.
- j) **Führen Sie das Werkstück mit gleichmäßiger Geschwindigkeit zu. Biegen oder verdrehen Sie das Werkstück nicht. Sollte das Werkstück blockieren, schalten Sie das Werkzeug sofort aus, ziehen Sie den Netzstecker und beseitigen Sie die Blockade.** Eine Sägeblattblockade durch das Werkstück kann zum Rückschlag des Werkstücks oder zum Abwürgen des Motors führen.
- k) **Entfernen Sie kein Schnittgut, während die Säge in Betrieb ist. Das Material kann zwischen dem Anschlag oder innerhalb des Sägeblattschutzes eingeklemmt werden, sodass das Sägeblatt Ihre Finger hineinzieht.** Schalten Sie die Säge aus und warten Sie, bis das Sägeblatt stoppt, bevor Sie das Material entfernen.
- l) **Nutzen Sie einen zusätzlichen Anschlag mit Kontakt zur Tischoberseite, wenn Sie Werkstücke mit einer Dicke von weniger als 2 mm bearbeiten.** Ein dünnes Werkstück kann sich unter dem Parallelanschlag verteilen und zum Rückschlag des Werkstücks führen.

### 3) Ursachen für Rückschläge und diesbezügliche Warnungen

Ein Rückschlag ist eine plötzliche Reaktion des Werkstücks aufgrund eines eingeklemmten, blockierten Sägeblatts oder durch eine falsche Ausrichtung des Werkstücks in Relation zum Sägeblatt. Oder es ist ein Teil des Werkstücks zwischen dem Sägeblatt und Parallelanschlag oder einem anderen festen Objekt blockiert.

Meistens wird das Werkstück bei einem Rückschlag durch den hinteren Teil des Sägeblatts vom Tisch angehoben und in Richtung des Bedieners geschleudert.

Ein Rückschlag ist das Resultat eines Missbrauchs und/oder einer falschen Bedienung der Säge oder falscher Bedingungen und kann durch die entsprechenden unten angegebenen Vorsichtsmaßnahmen vermieden werden.

- a) **Stehen Sie niemals direkt in einer Linie mit dem Sägeblatt. Stellen Sie sich immer auf die Seite des Sägeblatts, auf der sich auch der Anschlag befindet.** Durch einen Rückschlag kann das Werkstück in hoher Geschwindigkeit auf Personen geschleudert werden, die in einer Linie mit dem Sägeblatt stehen.
- b) **Greifen Sie niemals über oder hinter das Sägeblatt, um das Werkstück zu ziehen oder abzustützen.** Dadurch könnten Sie das Sägeblatt versehentlich berühren, oder Ihre Finger könnten durch einen Rückschlag in das Sägeblatt eingezogen werden.
- c) **Halten und drücken Sie nie ein Werkstück, das abgetrennt wird, gegen das drehende Sägeblatt.** Das Drücken des abzutrennenden Werkstücks gegen das Sägeblatt führt zur Blockade und zum Rückschlag.
- d) **Richten Sie den Anschlag parallel mit dem Sägeblatt aus.** Ein falsch ausgerichteter Anschlag wird das Werkstück gegen das Sägeblatt drücken und zum Rückschlag führen.
- e) **Wenn Sie Schnitte durchführen, die das Werkstück nicht durchschneiden (beispielsweise Nutschnitte), nutzen Sie ein Federbrett, um das Werkstück am Tisch und Anschlag entlang zu führen.** Ein Federbrett kann das Werkstück bei einem Rückschlag kontrolliert abfangen.

- f) **Stützen Sie große Platten ab, damit das Sägeblatt nicht eingeklemmt wird und kein Rückschlag entsteht.** Große Tafeln neigen dazu, durch ihr eigenes Gewicht durchzuhängen. Unter allen Bereichen der Tafel, die über die Tischplatte hinaus hängen, müssen Stützen angebracht werden.
- g) **Seien Sie besonders vorsichtig, wenn Sie ein Werkstück schneiden, das verdreht, verästelt oder verbogen ist oder keine gerade Kante besitzt, mit der es an der Gehrungslehre oder entlang des Anschlags geführt werden kann.** Ein verdrehtes, verästeltes oder verborgenes Werkstück ist instabil und kann zur Fehlaustrichtung des Sägeschlitzes am Sägeblatt, zu Blockaden und Rückschlägen führen.
- h) **Schneiden Sie niemals mehr als ein Werkstück, das vertikal oder horizontal gestapelt ist.** Das Sägeblatt könnte eines oder mehrere Teile aufnehmen und einen Rückschlag auslösen.
- i) **Wird eine Säge mit dem Sägeblatt im Werkstück wieder in Betrieb genommen, zentrieren Sie das Sägeblatt im Schlitz und vergewissern Sie sich, dass die Sägeblattzähne nicht in das Material eingreifen.** Wenn das Sägeblatt blockiert, kann es das Werkstück anheben und beim Neustart der Säge zu einem Rückschlag führen.
- j) **Halten Sie die Sägeblätter sauber, scharf und ausreichend eingestellt. Verwenden Sie niemals verbogene Sägeblätter oder solche, bei denen die Zähne gerissen oder gebrochen sind. Scharfe und ordnungsgemäß eingestellte Sägeblätter minimieren Blockaden, Abwürgen und Rückschläge.**
- 4) Warnungen für den Betrieb der Tischkreissäge**
- a) **Schalten Sie die Tischkreissäge aus und trennen Sie sie von der Stromversorgung, bevor Sie den Tischeinsatz ausbauen, das Sägeblatt wechseln, Einstellungen am Spaltkeil, an Anti-Rückschlag-Sperren oder am Sägeblattschutz durchführen, oder wenn Sie die Maschine unbeaufsichtigt zurücklassen.** Vorbeugende Maßnahmen können Unfälle verhindern.
- b) **Lassen Sie die Tischkreissäge niemals ohne Aufsicht eingeschaltet. Schalten Sie das Werkzeug aus und verlassen Sie es nicht, bis es vollständig zum Stillstand gekommen ist.** Eine unbeaufsichtigte Säge stellt im laufenden Betrieb eine unkontrollierbare Gefahr dar.
- c) **Stellen Sie die Tischkreissäge in einem gut ausgeleuchteten und ebenen Bereich auf, in dem Sie gut stehen und das Gleichgewicht halten können. Sie sollte in einem Bereich installiert werden, der ausreichend Platz für den Umgang mit der Werkstückgröße bietet.** Beengte, dunkle Bereiche und unebene, rutschige Böden ziehen Unfälle geradezu magisch an.
- d) **Reinigen Sie die Tischkreissäge regelmäßig, und entfernen Sie das Sägemehl unter dem Säge Tisch und/oder von der Staubabsaugung.** Sägemehl-Ansammlungen sind brennbar und können sich entzünden.
- e) **Die Tischkreissäge muss gesichert werden.** Eine nicht ordnungsgemäß befestigte Tischkreissäge kann verrutschen oder umkippen.
- f) **Entfernen Sie Werkzeuge, Holzstücke, usw. vom Tisch, bevor die Tischkreissäge eingeschaltet wird.** Ablenkung oder mögliche Blockaden können gefährlich sein.
- g) **Verwenden Sie stets Sägeblätter der richtigen Größe und Form (Diamant kontra rund) der Wellenbohrungen.** Sägeblätter, die nicht zu den Befestigungsteilen der Säge passen, laufen exzentrisch, was zu einem Kontrollverlust führt.
- h) **Verwenden Sie niemals beschädigte oder falsche Befestigungsteile für das Sägeblatt, beispielsweise Flansche, Sägeblatt-Unterlegscheiben, Bolzen oder Muttern.** Diese Befestigungsteile wurden speziell für Ihre Säge und deren sicheren Betrieb und optimale Leistung konzipiert.
- i) **Stellen Sie sich niemals auf die Tischkreissäge, und nutzen Sie diese nicht als Steighilfe.** Es können schwere Verletzungen entstehen, wenn das Werkzeug kippt oder das Schneidwerkzeug versehentlich berührt wird.
- j) **Stellen Sie sicher, dass das Sägeblatt in der korrekten Drehrichtung installiert ist. Verwenden Sie keine Schleifscheiben, Drahtbürsten oder Trennschleifscheiben an der Tischkreissäge.** Der Einbau eines falschen Sägeblatts oder die Nutzung von Zubehör, das nicht empfohlen wurde, kann schwere Verletzungen nach sich ziehen.

## Zusätzliche Sicherheitshinweise für Tischkreissägen



**WARNUNG:** Beim Sägen von Kunststoffen, Holz, das mit einer Beschichtung gegen das Auslaufen von Pflanzensaft versehen ist, und anderen Materialien kann sich geschmolzenes Material auf den Spitzen und dem Körper des Sägeblatts ansammeln, wodurch das Risiko des Überhitzens und Blockierens der Klinge beim Schneiden erhöht wird.

- **Vermeiden Sie ungünstige positionen, wo eine hand plötzlich in ein sägeblatt abrutschen könnte.**
- **Versuchen Sie nicht, Materialien in der Nähe des Sägeblatts vom Säge Tisch zu nehmen, während sich das Sägeblatt dreht.**
- **Greifen sie niemals mit einer hand hinter oder um das schneidwerkzeug herum, um ein werkstück festzuhalten.**
- **Halten sie arme, hände und finger vom sägeblatt fern, um schwere verletzungen zu vermeiden.**
- **Verwenden sie einen geeigneten schiebestock, um werkstücke durch die säge zu schieben.** Ein Schiebestock

ist eine Holz- oder Plastikstange, oft selbst gemacht, der verwendet werden sollte, wenn die Größe oder Form des Werkstücks dazu führen würde, dass Sie Ihre Hände näher als 152 mm an das Sägeblatt gelangen.

- **Verwenden sie niederhalter, spannvorrichtungen, halterungen oder federbretter, um das werkstück zu führen und zu kontrollieren.** Zubehör für Ihr Werkzeug können Sie bei Ihrer nächsten Kundendienststelle oder einer autorisierten Kundendienstwerkstatt erwerben.
- **Führen Sie das Längs-, Querschnitte oder andere Arbeiten nicht freihändig aus.**
- **Greifen Sie niemals um oder über das Sägeblatt, während sich das Sägeblatt dreht.**
- **Stabilität.** Stellen Sie vor der Verwendung sicher, dass die Tischkreissäge auf einer stabilen Unterlage befestigt ist und sich nicht bewegen kann.
- **Die Tischkreissäge sollte nur auf einer ebenen und stabilen Oberfläche aufgestellt werden.** Der Arbeitsbereich sollte frei von Hindernissen und Stolperfallen sein. Es sollten keine Materialien oder Werkzeuge gegen die Säge gelehnt werden.
- **Sägen sie keinesfalls metalle, zementplatten oder mauerwerk.** Für das Sägen von bestimmten vom Menschen hergestellten Materialien mit Tischkreissägen gelten spezielle Anweisungen. Befolgen Sie immer die Empfehlungen des Herstellers. Das Ergebnis können Schäden an der Säge und Verletzungen sein.
- Setzen Sie keine Diamantsägeblätter für Mauerwerk und versuchen Sie nicht, die Tischkreissäge als Nasssäge zu verwenden.
- **Die passende stichplatte muss immer an der richtigen stelle verriegelt werden, um das risiko eines herausgeschleuderten werkstücks und möglicher verletzungen zu reduzieren.**
- **Tragen Sie beim Umgang mit den Sägeblättern Handschuhe.**
- **Verwenden Sie ein geeignetes Sägeblatt für die geplante Arbeit.** Das Sägeblatt muss sich in Richtung Vorderseite der Säge drehen. Ziehen Sie die Wellenmutter des Sägeblatts immer fest an. Überprüfen Sie das Sägeblatt vor Gebrauch auf Risse oder fehlende Zähne. Verwenden Sie kein beschädigtes oder stumpfes Sägeblatt.
- **Versuchen sie niemals, ein blockiertes sägeblatt zu lösen, ohne zuvor das gerät auszuschalten und trennen Sie es vom Netz.** Wenn sich ein Werkstück oder ein abgeschnittenes Teil in der Sägeblattschutz-Baugruppe verfängt, schalten Sie die Säge aus und warten Sie, bis das Sägeblatt ausgelaufen ist, bevor Sie die Sägeblattschutz-Baugruppe anheben und das Teil entfernen.
- **Starten Sie die Maschine niemals, wenn das Werkstück gegen das Sägeblatt gehalten wird.** So können Sie das Risiko eines herausgeschleuderten Werkstücks und Verletzungen reduzieren.
- **Lassen sie kein teil ihres körpers in eine linie mit dem sägeblatt kommen.** Dies könnte zu Verletzungen führen. Stellen Sie sich auf eine der Seiten des Sägeblatts.
- **Führen sie niemals layout-, montage- oder einrichtungsarbeiten am tisch bzw. Im arbeitsbereich durch, wenn die maschine läuft.** Durch plötzliches Abrutschen könnte eine Hand in das Sägeblatt geraten. Schwere Verletzungen können die Folge sein.
- **Nehmen Sie während des Betriebs der Säge keine Einstellungen vor, z. B. Neupositionierung oder Entfernung des Anschlags, Einstellung der Neigungsverriegelung oder Einstellung der Sägeblatthöhe.**
- **Reinigen Sie den Tisch bzw. Arbeitsbereich, bevor Sie die Maschine verlassen.** Verriegeln Sie den Schalter in der Position „OFF“ und trennen Sie es vom Netz, um unbefugte Benutzung zu verhindern.
- **Sperren Sie vor dem Sägen immer den Anschlag und die Neigungseinstellung.**
- **Vermeiden Sie eine Überhitzung der Sägeblattspitzen.** Halten Sie das Material in Bewegung und parallel zum Anschlag. Führen Sie das Werkstück nicht mit Gewalt in das Sägeblatt.
- **Verhindern Sie beim Sägen von Kunststoffmaterialien, dass der Kunststoff zu schmelzen beginnt.**
- **Lassen Sie keine langen Bretter (oder andere Werkstücke) ohne Abstützung, da sich sonst die Feder des Bretts auf dem Tisch verschieben kann, was zu Kontrollverlust und möglichen Verletzungen führen kann.** Sorgen Sie für eine angemessene Abstützung des Werkstücks, die auf seiner Größe und der Art der geplanten Arbeit basiert. Halten Sie das Werkstück fest gegen den Anschlag und flach auf dem Tisch.
- **Wenn diese Säge ein ungewohntes Geräusch erzeugt oder zu stark vibriert, unterbrechen Sie den Betrieb sofort, schalten Sie das Gerät aus und trennen Sie es vom Netz, bis das Problem gefunden und behoben wurde.** Wenden Sie sich an eine DEWALT-Kundendienstwerkstatt, ein von DEWALT autorisiertes Servicezentrum oder an anderes qualifiziertes Servicepersonal, wenn das Problem nicht gefunden werden kann.
- **Bedienen Sie diese Maschine nicht, bevor die Einheit komplett montiert und gemäß Anweisungen installiert worden ist.** Eine falsch montierte Maschine kann schwere Verletzungen verursachen.
- **Versuchen Sie niemals, einen Stapel loser Materialien zu schneiden.** Das kann zum Kontrollverlust oder Rückschlag führen. Stützen Sie alle Materialien sicher ab.

## Sägeblätter



**WARNING:** Um das Risiko eines Rückschlags zu minimieren und um korrektes Schneiden zu gewährleisten, müssen der Splitter und der Spaltkeil die richtige Dicke für das verwendete Sägeblatt haben. Wenn ein anderes Sägeblatt verwendet wird, überprüfen Sie die Dicke des Sägeblattkörpers (Platte) und die Breite der Sägeblattschlitz (Schneiden), die auf dem Sägeblatt oder auf der Sägeblattverpackung angegeben sind. Die Dicke des Splitters und des Spaltmessers muss größer als die Körperstärke und kleiner als die Schlitzbreite sein.

- *Verwenden Sie keine Sägeblätter, die nicht mit den in den **technischen Daten** angegebenen Abmessungen übereinstimmen. Benutzen Sie keine Abstandstücke, um ein Sägeblatt auf die Spindel zu setzen. Verwenden Sie nur die Sägeblätter, die in diesem Handbuch angegeben sind und EN 847-1 entsprechen, wenn Holz und ähnliche Werkstoffen bearbeitet werden sollen.*
- *Ziehen Sie den Einsatz von speziell konstruierten lärmindernden Sägeblättern in Erwägung.*
- *Verwenden Sie keine Sägeblätter aus Hochgeschwindigkeitsstahl (HS-Stahl).*
- *Verwenden Sie keine gespaltenen oder beschädigten Sägeblätter.*
- *Vergewissern Sie sich, dass das gewählte Sägeblatt für das zu sägende Material geeignet ist.*
- *Tragen Sie bei der Arbeit mit Sägeblättern und grobem Material immer geeignete Handschuhe. Sägeblätter sollten möglichst immer in einer Halterung transportiert werden.*

## Restrisiken

Folgende Risiken sind mit der Verwendung von Sägen untrennbar verbunden:

- *Verletzungen durch Berühren rotierender Teile*
- Trotz Beachtung der geltenden Sicherheitsvorschriften und des Einsatzes von Schutzvorrichtungen können bestimmte Risiken nicht vermieden werden. Diese sind: Schwerhörigkeit.
- *Schwerhörigkeit*
  - *Verletzungsgefahr am nicht abgedeckten Bereich des rotierenden Sägeblatts.*
  - *Verletzungsgefahr beim Wechseln des Sägeblatts mit ungeschützten Händen.*
  - *Quetschen der Finger beim Öffnen der Schutzabdeckungen.*
  - *Gesundheitsgefährdung durch Einatmen von Staub, der beim Sägen von Holz entsteht, insbesondere Eiche, Buche und MDF.*

Die folgenden Faktoren wirken sich auf die Lärmentwicklung aus:

- *das zu schneidende Material*
- *die Art des Sägeblatts*
- *die Vorschubkraft*
- *Wartung der Maschine*

Die folgenden Faktoren wirken sich auf die Staubbentwicklung aus:

- *abgenutztes Sägeblatt*
- *Absaugvorrichtung mit Ventilationsleistung von höchstens 20 m/s*
- *Werkstück nicht exakt geführt*

## Elektrische Sicherheit

Der Elektromotor wurde für eine einzige Spannung konstruiert. Überprüfen Sie immer, dass die Stromversorgung der Spannung auf dem Typenschild entspricht.



Ihr DEWALT-Gerät ist gemäß EN60745 doppelt isoliert. Es muss deshalb nicht geerdet werden.

Wenn das Stromversorgungskabel beschädigt ist, muss es durch ein speziell ausgestattetes Kabel ersetzt werden, dass bei der DEWALT Kundendienstorganisation erhältlich ist.

**HINWEIS:** Dieses Gerät ist für den Anschluss an ein Stromversorgungssystem mit einer maximale zulässigen Systemimpedanz  $Z_{max}$  von 0,28  $\Omega$  am Schnittstellenpunkt (Netzanschlusskasten) der Stromversorgung des Benutzers vorgesehen. Der Benutzer muss sicherstellen, dass dieses Gerät ausschließlich an ein Stromversorgungssystem angeschlossen wird, das den obigen Anforderungen entspricht. Der Benutzer sollte gegebenenfalls das örtliche Stromversorgungsunternehmen nach der Systemimpedanz am Schnittstellenpunkt fragen.

**CH** Bei Ersatz des Netzkabels achten Sie auf Verwendung des Schweizer Netzsteckers.

Typ 11 für Klasse II (Doppelisolierung) – Geräte

Typ 12 für Klasse I (Schutzleiter) – Geräte

**CH** Ortsveränderliche Geräte, die im Freien verwendet werden, müssen über einen Fehlerstromschutzschalter angeschlossen werden.

## Verwendung eines Verlängerungskabels

Verwenden Sie ein zugelassenes 3-adriges Verlängerungskabel, das für die Leistungsaufnahme dieses Elektrowerkzeugs geeignet ist (siehe **Technische Daten**). Der Mindestquerschnitt der Leitungen beträgt 1,5 mm<sup>2</sup> und die Höchstlänge beträgt 30 m.

Wenn Sie eine Kabeltrommel verwenden, wickeln Sie das Kabel vollständig ab.

## Packungsinhalt

Die Packung enthält:

- 1 Vormontierte Maschine
- 1 Parallelanschlag
- 1 Gehrungslehre
- 1 Sägeblatt
- 1 Baugruppe oberer Sägeblattschutz
- 1 Stichplatte
- 2 Sägeblattschlüssel
- 1 Schiebstock
- 1 Spanabsauganschluss
- 1 Betriebsanleitung

• *Prüfen Sie das Gerät, die Teile oder Zubehörteile auf Beschädigungen, die beim Transport entstanden sein könnten.*

• *Nehmen Sie sich Zeit, die Betriebsanleitung vor Inbetriebnahme sorgfältig zu lesen.*

## Bildzeichen am Werkzeug

Die folgenden Bildzeichen sind am Gerät sichtbar angebracht:



Vor der Verwendung die Betriebsanleitung lesen.



Tragen Sie Gehörschutz.



Tragen Sie Augenschutz.



Tragen Sie Atemschutz.



Halten Sie Ihre Hände vom Sägebereich und dem Sägeblatt fern.



Dicke von Spaltkeil oder Splitter



Stärke des Sägeblattkörpers und Schlitzbreite



Sägeblattdurchmesser



Lösehebel Schutzvorrichtung



Verriegeln/Entriegeln Sie die Abdeckung am Hauptschalter.



Vor dem Sägeblattwechsel die Säge von der Stromversorgung trennen



Netzkabel und Stecker vor Verschmutzung und scharfen Kanten des Sägeblattes schützen

### Lage des Datumscodes (Abb. [Fig.] A)

Der Datumscode **51**, der auch das Herstelljahr enthält, ist in das Gehäuse geprägt.

Beispiel:

2018 XX XX  
Herstelljahr

### Beschreibung (Abb. A, B)



**WARNUNG:** Nehmen Sie niemals Änderungen am Elektrowerkzeug oder seinen Teilen vor. Dies könnte zu Schäden oder Verletzungen führen.

- 1 Tisch
- 2 Sägeblatt
- 3 Reißskalenanzeige
- 4 Feineinstellungsknopf
- 5 Schienenverriegelungshebel
- 6 Rad zur Sägeblatt Höheneinstellung
- 7 Neigungsverriegelungshebel
- 8 EIN-/AUS-Schalter
- 9 Montagebohrungen
- 10 Gehrungslehre

- 11 Sägeblattschutz-Baugruppe
- 12 Lösehebel Schutzvorrichtung
- 13 Splitter
- 14 Staubabsauganschluss
- 15 Schutzvorrichtung Staubabsauganschluss
- 16 Stichplatte
- 17 Parallelanschlag
- 18 Parallelanschlaglasche
- 19 Werkstückstütze/schmaler Anschlag (in Aufbewahrungsposition gezeigt)
- 20 Sägeblattschlüssel
- 21 Schiebstock (in Aufbewahrungsposition gezeigt)
- 50 Tragegriffe
- 52 Nicht-durchschneidender Spaltkeil (in Aufbewahrungsposition gezeigt)

### Bestimmungsgemäße Verwendung

Die Tischkreissäge DWE7492 ist für professionelles Längsschneiden, Querschneiden, Gehrungssägen und Neigungsschnitte in verschiedenen Materialien wie Holz, Verbundmaterialien und Kunststoff vorgesehen.

**NICHT VERWENDEN** in nasser Umgebung oder in der Nähe von entflammaren Flüssigkeiten oder Gasen.

**NICHT** zum Schneiden von Metall, Zementbauplatten oder Mauerwerk verwenden.

**KEINE** formgebenden Schneidköpfe für diese Säge verwenden.

**KEINE** konischen Schnitte ohne konisches Stichsägezubehör durchführen.

Säge **NICHT** zum Einstecken oder für Nutschnitte verwenden.

Diese Tischkreissägen sind Elektrogeräte für den professionellen Einsatz.

**LASSEN SIE NICHT ZU**, dass Kinder in Kontakt mit dem Gerät kommen. Wenn unerfahrene Personen dieses Gerät verwenden, sind diese zu beaufsichtigen.

- **Kleine Kinder und behinderte Personen.** Dieses Gerät ist nicht zur Verwendung durch kleine Kinder oder behinderte Personen ohne Aufsicht gedacht. Dieses Gerät darf nicht von Personen (einschließlich Kindern) mit eingeschränkten physischen, sensorischen oder mentalen Fähigkeiten oder ohne ausreichende Erfahrung oder Kenntnisse verwendet werden, außer wenn diese Personen von einer Person, die für ihre Sicherheit verantwortlich ist, bei der Verwendung des Geräts beaufsichtigt werden. Lassen Sie nicht zu, dass Kinder mit diesem Produkt allein gelassen werden.

### ZUSAMMENBAU



**WARNUNG:** Um die Gefahr schwerer Verletzungen zu mindern, schalten Sie das Gerät aus und trennen Sie es vom Netz, bevor Sie Einstellungen vornehmen oder Anbaugeräte oder Zubehör anbringen oder entfernen. Ein unbeabsichtigtes Starten kann zu Verletzungen führen.

## Auspacken

- Nehmen Sie die Säge vorsichtig aus der Transportverpackung.
- Die Maschine ist komplett montiert, mit Ausnahme des Parallelanschlags, der Sägeblattschutz-Baugruppe, der Gehrungslehre, der Sägeblattschlüssel und des Reduzierstücks für die Staubaabsaugung.
- Stellen Sie die Montage gemäß den nachfolgenden Anweisungen fertig.

 **WARNUNG:** Lassen Sie den Schiebestock immer in seiner Lage, wenn dieser nicht benötigt wird.

## Montage des Sägeblatts (Abb. A, C)

 **WARNUNG:** Um die Gefahr schwerer Verletzungen zu mindern, schalten Sie das Gerät aus und trennen Sie es vom Netz, bevor Sie Einstellungen vornehmen oder Anbaugeräte oder Zubehör anbringen oder entfernen. Ungewolltes Anlaufen kann Verletzungen verursachen.

 **WARNUNG:** Tragen Sie beim Anbringen des Sägeblatts Schutzhandschuhe. Die Zähne des neuen Sägeblatts sind sehr scharf und können gefährlich sein.

 **WARNUNG:** Das Sägeblatt MUSS wie in diesem Abschnitt beschrieben ausgetauscht werden. Verwenden Sie NUR Sägeblätter gemäß den technischen Daten. Wir empfehlen DT4226. Montieren Sie NIEMALS andere Sägeblätter.

 **WARNUNG:** Berühren Sie nach dem Gebrauch das Sägeblatt erst, wenn es abgekühlt ist. Das Sägeblatt wird bei der Arbeit sehr heiß.

**HINWEIS:** Dieses Werkzeug besitzt ein im Werk eingebautes Sägeblatt.

1. Heben Sie die Sägeblattwelle bis zu ihrer maximalen Höhe, indem das Rad zur Sägeblatthöheneinstellung **6** im Uhrzeigersinn gedreht wird.
2. Entfernen Sie die Stichplatte **16**. Siehe **Montage der Stichplatte**.
3. Lösen und entfernen **20** Sie die Wellenmutter **22** und den Flansch **24** mit einem Schraubenschlüssel von der Sägewelle, indem Sie gegen den Uhrzeigersinn drehen.
4. Legen Sie das Sägeblatt auf die Spindel **23**, stellen Sie dabei sicher, dass die Zähne des Sägeblatts **2** an der Vorderseite des Tisches nach unten zeigen. Bringen Sie die Unterlegscheiben und die Wellenmutter an der Spindel an und ziehen Sie die Wellenmutter **22** so weit wie möglich von Hand an, um sicherzustellen, dass das Sägeblatt gegen die innere Unterlegscheibe liegt und der äußere Flansch **24** gegen das Sägeblatt liegt. Stellen Sie sicher, dass der größte Durchmesser des Flansches gegen das Sägeblatt liegt. Stellen Sie sicher, dass die Spindel und die Unterlegscheiben frei von Staub und Schmutz sind.
5. Damit sich die Spindel beim Anziehen der Wellenmutter nicht dreht, verwenden Sie das offene Ende des Sägeblattschlüssels **20**, um die Spindel zu sichern.

6. Ziehen Sie die Wellenmutter **22** durch Drehen des Schraubenschlüssels im Uhrzeigersinn fest.
7. Ersetzen Sie die Stichplatte.

 **WARNUNG:** Überprüfen Sie immer den Parallelanschlagzeiger und die Baugruppe des Sägeblattschutzes, nachdem Sie das Sägeblatt gewechselt haben.

## Anbringen der Sägeblattschutz-Baugruppe/ des Spaltkeils (Abb. A, D)

 **WARNUNG:** Verwenden Sie den Sägeblattschutz für alle Trennschneidarbeiten.

 **WARNUNG:** Verwenden Sie den Spaltkeil nicht zum Trennschneiden, wenn die Sägeblattschutz-Baugruppe nicht verwendet werden kann.

 **WARNUNG:** Bauen Sie die Sägeblattschutz-Baugruppe und den nicht-durchschneidenden Spaltkeil nicht gleichzeitig in die Klemme ein.

**HINWEIS:** Bei Lieferung ist der nicht-durchschneidende Spaltkeil bereits installiert.

1. Heben Sie die Sägeblattwelle auf ihre maximale Höhe an.
2. Montieren Sie die Sägeblattschutz-Baugruppe, indem Sie den Lösehebel der Schutzvorrichtung **12** ziehen und entweder den nicht-durchschneidenden Spaltkeil **52** oder die Sägeblattschutz-Baugruppe **11** bis zum Anschlag einsetzen.
3. Lassen Sie den Hebel los, stellen Sie sicher, dass die Feststellplatten vollständig geschlossen sind, und klemmen den Splitter sicher fest.

 **WARNUNG:** Bevor Sie die Tischkreissäge mit der Stromquelle verbinden oder die Säge in Betrieb nehmen, kontrollieren Sie immer die Sägeblattschutz-Baugruppe auf korrekte Ausrichtung und Abstand zum Sägeblatt. Überprüfen Sie die Ausrichtung nach jeder Änderung des Neigungswinkels.

 **WARNUNG:** Um das Risiko von schweren Verletzungen zu reduzieren, betreiben Sie die Säge NICHT, wenn die Sägeblattbaugruppe nicht sicher festgeklemmt ist.

Bei richtiger Ausrichtung ist der Splitter **13** oder der Spaltkeil **52** auf Tischplattenebene und an der Oberseite des Sägeblatts am Sägeblatt ausgerichtet. Stellen Sie mit Hilfe einer geraden Kante sicher, dass das Sägeblatt **2** am Splitter **13** oder am Spaltkeil **52** ausgerichtet ist. Stellen Sie bei ausgeschalteter Stromversorgung die Neigung und Höhe des Sägeblatts bis zu den Endpunkten ein und stellen Sie dabei sicher, dass die Sägeblattschutz-Baugruppe bei allen Operationen am Sägeblatt vorbeigeht. Siehe **Ausrichten der Schutzvorrichtung/ des Splitters am Sägeblatt**.

 **WARNUNG:** Die korrekte Montage und Ausrichtung der Sägeblattschutz-Baugruppe ist für den sicheren Betrieb unerlässlich!

## Ausbau der Sägeblattschutz-Baugruppe/des Spaltkeils (Abb. D)

1. Ziehen Sie den Lösehebel der Schutzvorrichtung **12**.



2. Heben Sie die Sägeblattschutz-Baugruppe **11** oder den Spaltkeil **52** an.

## Montage der Stichplatte (Abb. E)

1. Richten Sie die Stichplatte **16** wie in Abbildung E gezeigt aus und stecken Sie die Laschen an der Rückseite der Stichplatte in die Löcher an der Tischrückseite.
2. Drehen Sie die Stellschraube **40** um 90° im Uhrzeigersinn, damit der Tischeinsatz einrastet.
3. Die Stichplatte besitzt vier Stellschrauben **25**, welche die Stichplatte anheben oder absenken. Bei richtiger Einstellung sollte die Vorderseite der Stichplatte bündig mit oder leicht unter der Oberfläche der Tischplatte liegen und dort gesichert werden. Die Rückseite der Stichplatte muss bündig oder leicht oberhalb der Tischplatte liegen.



**WARNUNG:** Verwenden Sie die Maschine immer mit der Stichplatte. Ersetzen Sie die Stichplatte sofort, wenn sie abgenutzt oder beschädigt ist.

## Entfernen der Stichplatte

1. Entfernen Sie die Stichplatte **16** durch Drehen der Feststellschraube **40** um 90° gegen den Uhrzeigersinn.
2. Ziehen Sie die Stichplatte an dem Fingerloch **26** nach oben und nach vorn, um die Innenseite der Säge freizulegen. Betreiben Sie die Säge NICHT ohne die Stichplatte. Wenn Sie ein Dado-Sägeblatt verwenden, benutzen Sie eine geeignete Dado-Stichplatte (separat erhältlich).

## Montieren des Anschlags (Abb. F)

Der Anschlag kann rechts an zwei Positionen angebracht werden (Position 1 für 0 mm bis 62 cm zum Reißen, und Position 2 für 20,3 cm bis 82,5 cm zum Reißen) und an einer Position an der linken Seite der Tischkreissäge.

1. Lösen Sie die Laschen des Anschlags **18**.
2. Halten Sie den Anschlag abgewinkelt, richten Sie den Positionsstift (vorne und hinten) **29** an den Anschlagsschienen an den Schlitz des Anschlagkopfes **30** aus.
3. Schieben Sie die Schlitz des Kopfes auf die Stifte und drehen Sie den Anschlag nach unten, bis er auf den Schienen ruht.
4. Sichern Sie den Anschlag an Ort und Stelle, indem die vorderen und hinteren Verriegelungen **18** an den Schienen geschlossen werden.

## Montage auf der Werkbank (Abb. A)



**VORSICHT:** Um die Gefahr von Verletzungen zu reduzieren, stellen Sie vor der Verwendung sicher, dass die Tischkreissäge auf einer stabilen Unterlage befestigt ist.



**VORSICHT:** Stellen Sie sicher, dass die Oberfläche stabil genug ist, dass große Materialteil nicht dazu führen können, dass die Säge während der Benutzung umkippt.

Die Tischsäge muss sicher befestigt werden. Es befinden sich vier Bohrungen **9** für die Montage in der Werkzeugbasis. Wir empfehlen dringend, diese Löcher zu verwenden, um die Tischkreissäge auf der Werkbank oder auf anderen feststehenden, starren Rahmen zu verankern.

1. Zentrieren Sie die Säge auf einem quadratischen Stück von 12,7 mm Sperrholz.
2. Markieren Sie die Positionen der beiden hinteren Bohrungen (Abstand 220 mm auseinander) im Rahmen der Säge mit einem Bleistift. Messen Sie dann 498,5 mm in Richtung der beiden vorderen Löcher, jeweils 230 mm auseinander.
3. Entfernen Sie die Säge und bohren Sie 9 mm Löcher in die gerade markierten Stellen.
4. Positionieren Sie die Säge über den vier Löchern, die Sie in das Sperrholz gebohrt haben, und setzen Sie vier 8 mm Maschinenschrauben VON UNTEN HER ein. Setzen Sie Unterlegscheiben und Muttern 8 mm von oben ein. Ziehen Sie sie gut fest.
5. Um zu verhindern, dass die Schraubenköpfe die Oberfläche beschädigen, an der Sie die Säge festklemmen, befestigen Sie zwei Streifen Altholz am Boden der Sperrholzplatte. Diese Streifen können mit Holzschrauben von der Oberseite angebracht werden, sofern sie nicht durch den Boden des Streifens herausragen.
6. Verwenden Sie immer eine „C“-Klammer, um die Sperrholzplatte an der Werkbank zu sichern, wenn Sie die Säge benutzen.

## EINSTELLUNGEN

### Sägeblatteinstellung (Abb. G)

#### Sägeblatteinstellung (Parallel zum Gehrungsschlitz)



**WARNUNG:** Gefahr von Schnittverletzungen. Prüfen Sie das Sägeblatt bei 0° und 45°, um sicherzustellen, dass das Sägeblatt nicht auf die Stichplatte trifft und Verletzungen verursacht.

Wenn es scheint, dass das Sägeblatt nicht mehr am Gehrungsschlitz an der Tischplatte ausgerichtet ist, ist eine Kalibrierung der Ausrichtung erforderlich. Um Sägeblatt und Gehrungsschlitz auszurichten, gehen Sie wie folgt vor:



**WARNUNG: Um die Gefahr schwerer Verletzungen zu mindern, schalten Sie das Gerät aus und trennen Sie es vom Netz, bevor Sie Einstellungen vornehmen oder Anbaugeräte oder Zubehör anbringen oder entfernen.** Ungewolltes Anlaufen kann Verletzungen verursachen.

1. Lösen Sie mit einem 5-mm-Inbusschlüssel die hinteren Verbindungselemente der Schwenkhalterung **32**, die sich an der Unterseite der Tischplatte befinden, und zwar gerade so weit, dass sich die Halterung von Seite zu Seite bewegen lässt.
2. Stellen Sie die Halterung ein, bis das Sägeblatt parallel zum Schlitz der Gehrungslehre liegt.
3. Ziehen Sie die hinteren Verbindungselemente der Schwenkhalterung auf 110-120 in-lbs (12,5 bis 13,6 Nm) fest.

### Einstellung der Sägeblatthöhe (Abb. A)

Das Sägeblatt kann durch Drehen des Rad zur Sägeblatthöheneinstellung **6** angehoben und gesenkt werden.

Stellen Sie sicher, dass die ersten drei Zähne des Sägeblatts beim Sägen gerade die obere Fläche des Werkstücks durchdringen. Dadurch wird sichergestellt, dass immer die maximale Anzahl von Zähnen Material entfernen, was eine optimale Leistung ermöglicht.

## Ausrichten der Schutzvorrichtung/des Splitters am Sägeblatt (Abb. A, H)

1. Entfernen Sie die Stichplatte. Siehe **Entfernen der Stichplatte**.
2. Heben Sie das Sägeblatt auf die volle Schnitttiefe und auf 0° Neigungswinkel an.
3. Suchen Sie die drei kleinen Stellschrauben **39** neben der Feststellwelle der Baugruppe der Schutzvorrichtung **38**. Diese Schrauben werden verwendet, um die Position der Baugruppe Schutzvorrichtung einzustellen.
4. Legen Sie eine gerade Kante auf den Tisch gegen zwei Sägeblattspitzen. Der Splitter **13** sollte die gerade Kante nicht berühren. Falls erforderlich, lösen Sie die beiden größeren Sicherungsschrauben **41**.
5. Passen Sie die kleinen Stellschrauben **39** an, um den Splitter gemäß der Position zu bewegen, die in Schritt 4 notiert wurde. Legen Sie die gerade Kante auf der gegenüberliegende Seite des Sägeblatts und wiederholen Sie die Anpassungen falls nötig.
6. Ziehen Sie die beiden größeren Sicherungsschrauben **41** etwas an.
7. Legen Sie einen Winkel gegen den Splitter, um zu überprüfen, dass der Splitter vertikal und in einer Linie mit dem Sägeblatt liegt.
8. Falls erforderlich, verwenden Sie die Stellschrauben, um den Splitter senkrecht zum Winkel auszurichten.
9. Wiederholen Sie die Schritte 4 und 5, um die Position des Splitters zu überprüfen.
10. Ziehen Sie die beiden größeren Sicherungsschrauben **41** vollständig fest.
11. Installieren und verriegeln Sie die Stichplatte **16**.

## Paralleleinstellung (Abb. A, I, J, O)



**WARNUNG:** Ein falsch ausgerichteter Anschlag, der nicht parallel zum Sägeblatt liegt, erhöht das Rückschlagrisiko!

Für eine optimale Leistung muss das Sägeblatt parallel zum Parallelanschlag sein. Diese Anpassung wurde im Werk vorgenommen. Zum Nachstellen:

### Position 1 Anschlagausrichtung

1. Bringen Sie den Anschlag in Position 1 an und lösen Sie den Schienenverriegelungshebel **5**. Suchen Sie beide Positionsstifte **29**, die den Anschlag an den vorderen und hinteren Schienen stützen.
2. Lösen Sie die hintere Fixierschraube und passen Sie die Ausrichtung des Anschlags in der Nut an, bis die Fläche des Anschlags parallel zum Sägeblatt verläuft. Messen Sie unbedingt den Anschlag nach vorne und nach hinten, um sicherzustellen, dass die Ausrichtung korrekt ist.

3. Ziehen Sie die Fixierschraube an und wiederholen Sie den Vorgang auf der linken Seite des Sägeblatts.
4. Überprüfen Sie die Ausrichtung des Zeigers an der Skala des Parallelanschlags (Abb. J).

### Position 2 Anschlagausrichtung

1. Um die Anschlagpositionsstifte **29** an Position 2 auszurichten, stellen Sie sicher, dass die Anschlagpositionsstifte an Position 1 ausgerichtet wurden, siehe **Position 1 Anschlagausrichtung**.
2. Lösen Sie die Stifte an Position 2, und richten Sie die Stifte dann mit Hilfe der Sägeblattschlüsselbohrungen als Positionierungshilfe aus (Abb. O).
3. Ziehen Sie die Positionsstifte fest (vorne und hinten).

## Anpassen der Reißkala (Abb. A, J)

1. Lösen Sie den Schienenverriegelungshebel **5**.
2. Stellen Sie das Sägeblatt auf 0° Neigung ein und bewegen Sie den Anschlag, bis er das Sägeblatt berührt.
3. Sichern Sie den Schienenverriegelungshebel.
4. Lösen Sie die Schrauben der Reißkalenanzeige **31** und stellen Sie die Reißskalenanzeige auf Null (0). Ziehen Sie die Schrauben der Reißkalenanzeige wieder fest. Die gelbe Reißkala (oben) gibt nur korrekte Werte an, wenn der Anschlag an der rechten Seite des Sägeblatts angebracht ist und er sich in Position 1 (für 0 bis 62 cm Reißen) und nicht in der 82,5 cm -Reißposition befindet. Die weiße Skala (unten) gibt nur korrekte Werte an, wenn der Anschlag an der rechten Seite des Sägeblatts angebracht ist und sich in Position 2 befindet (Position für 20,3 bis 82,5 cm Reißen).

Die Reißkala gibt nur korrekte Werte an, wenn der Anschlag an der rechten Seite des Sägeblatts angebracht ist.

## Einstellung der Schienenverriegelung (Abb. J, K)

Die Schienenverriegelung ist werkseitig eingestellt. Wenn Sie eine Neueinstellung vornehmen müssen, wie folgt vorgehen:

1. Arretieren Sie den Schienenverriegelungshebel **5**.
2. Lösen Sie auf der Unterseite der Säge die Gegenmutter **33**.
3. Ziehen Sie die Sechskantstange **34** fest, bis die Feder im Verriegelungssystem komprimiert ist und die gewünschte Spannung am Schienenverriegelungshebel erreicht ist. Ziehen Sie die Gegenmutter gegen die Sechskantstange fest.
4. Kippen Sie die Säge um und vergewissern Sie sich, dass sich der Anschlag nicht bewegt, wenn der Verriegelungshebel eingerastet ist. Wenn der Anschlag immer noch lose ist, ziehen Sie die Feder weiter fest. If the fence is still loose, tighten the spring further.

## Ausrichtung von Neigungsanschlag und Zeiger (Abb. L)

1. Heben Sie das Sägeblatt vollständig an, indem Sie das Rad zur Sägeblatt Höheneinstellung **6** im Uhrzeigersinn bis zum Anschlag drehen.

2. Lösen Sie den Neigungsverriegelungshebel **7**, indem Sie ihn nach oben und nach rechts schieben. Lösen Sie die Schraube des Neigungsanschlags **36**.
3. Legen Sie einen Winkel gegen die Tischplatte und zwischen den Zähnen gegen das Sägeblatt. Stellen Sie sicher, dass der Neigungsverriegelungshebel in seiner entriegelten oder oberen Position steht.
4. Stellen Sie mit dem Neigungsverriegelungshebel den Neigungswinkel ein, bis das Sägeblatt flach gegen den Winkel liegt.
5. Ziehen Sie den Neigungsverriegelungshebel fest, indem Sie ihn nach unten drücken.
6. Drehen Sie die Neigungsanschlaglocke **35**, bis sie festen Kontakt zum Lagerbock hat. Ziehen Sie die Schraube des Neigungsanschlags **36** an.
7. Überprüfen Sie die Neigungswinkelskala. Wenn der Zeiger nicht 0° zeigt, lösen Sie die Zeigerschraube **37** und bewegen Sie den Zeiger so, dass der richtige Wert abgelesen wird. Ziehen Sie die Zeigerschraube wieder an.
8. Wiederholen Sie dies bei 45°, aber stellen Sie den Zeiger nicht ein.

## Einstellung der Gehrungslehre (Abb. A)

Zur Einstellung der Gehrungslehre **10** lösen Sie den Knopf, um den gewünschten Winkel einzustellen, und stellen den Knopf wieder fest.

## Position von Körper und Händen

Die richtige Positionierung on Körper und Händen beim Betrieb der Tischsäge macht das Sägen einfacher, genauer und sicherer.



### WARNUNG:

- Halten Sie Ihre Hände vom Schneidbereich fern.
- Bringen Sie Ihre Hände nicht näher als 150 mm an das Sägeblatt heran.
- Halten Sie Ihre Hände nicht über Kreuz.
- Halten Sie beide Füße fest auf dem Boden und achten Sie darauf, das Gleichgewicht zu behalten.

## Vor dem Betrieb



### WARNUNG:

- Montieren Sie das richtige Sägeblatt. Verwenden Sie keine übermäßig abgenutzten Sägeblätter. Die höchstzulässige Drehzahl der Säge darf nicht höher sein als die des Sägeblattes.
- Versuchen Sie nicht, extrem kleine Werkstücke zu sägen.
- Üben Sie beim Schneiden keinen übermäßigen Druck auf das Sägeblatt aus. Erzwingen Sie den Arbeitsvorgang nicht.
- Lassen Sie den Motor vor Arbeitsbeginn stets auf volle Drehzahl beschleunigen.

## BETRIEB

### Betriebsanweisungen



**WARNUNG:** Beachten Sie immer die

Sicherheitsanweisungen und die geltenden Vorschriften.



**WARNUNG: Um die Gefahr schwerer Verletzungen zu mindern, schalten Sie das Gerät aus und trennen Sie es vom Netz, bevor Sie Einstellungen vornehmen oder Anbaugeräte oder Zubehör anbringen oder entfernen.** Ein unbeabsichtigtes Starten kann zu Verletzungen führen.

Achten Sie bei der Aufstellung Maschine auf eine ergonomische Tischhöhe und -stabilität. Der Standort der Maschine muss so gewählt werden, dass der Bediener einen guten Überblick sowie genügend Platz um die Maschine herum hat, dass er die Werkstücke ohne Einschränkung bearbeiten kann.

Stellen Sie zur Reduzierung der Auswirkungen höherer Vibrationen sicher, dass die Umgebung nicht zu kalt ist, dass Maschine und Zubehör gut gewartet sind und sich die Werkstückgröße für diese Maschine eignet.



### WARNUNG:

- Achten Sie bei der Aufstellung der Maschine auf eine ergonomische Tischhöhe und -stabilität. Der Standort der Maschine muss so gewählt werden, dass der Bediener einen guten Überblick sowie genügend Platz um die Maschine herum hat, dass er die Werkstücke ohne Einschränkung bearbeiten kann.
- Montieren Sie das richtige Sägeblatt. Verwenden Sie keine übermäßig abgenutzten Sägeblätter. Die höchstzulässige Drehzahl der Säge darf nicht höher sein als die des Sägeblattes.
- Versuchen Sie nicht, extrem kleine Werkstücke zu sägen.
- Üben Sie beim Schneiden keinen übermäßigen Druck auf das Sägeblatt aus. Erzwingen Sie den Arbeitsvorgang nicht.
- Lassen Sie den Motor vor Arbeitsbeginn stets auf volle Drehzahl beschleunigen.
- Stellen Sie sicher, dass alle Feststellknöpfe und Hebel angezogen sind.
- Halten Sie Ihre Hände nicht in der Nähe des Sägeblattes, wenn die Säge an der Stromversorgung angeschlossen ist.
- Verwenden Sie die Säge nicht für Freihandschnitte!
- Sägen Sie keine verzogenen, gebogenen oder hohlen Werkstücke. Es muss mindestens eine gerade, glatte Seite gegen den Parallelanschlag oder Gehrungsanschlag liegen.
- Stützen Sie lange Werkstücke immer ab, um einen Rückschlag zu verhindern.
- Entfernen Sie keine abgeschnittenen Teile aus dem Sägeblattbereich, während das Sägeblatt läuft.

## Ein- und Ausschalten (Abb. M)

Der Ein-/Aus-Schalter **8** Ihrer Sägebank bietet mehrere Vorteile:

- Freigabefunktion bei fehlender Spannung: Sollte der Strom aus irgendeinem Grund abgeschaltet werden, muss der Schalter bewusst wieder eingeschaltet werden.
- Zum Einschalten der Maschine drücken Sie die grüne Starttaste.
- Zum Ausschalten der Maschine drücken Sie die rote Stopptaste.

### Anweisungen zur Verriegelungsfunktion

Hinter einer herunterklappbaren Abdeckung über dem Schalter ist eine Öffnung vorhanden, um die Säge mit einem Vorhängeschloss sichern zu können. Ein Vorhängeschloss mit einem maximalen Durchmesser von 6,35 mm und einem Mindestabstand von 76,2 mm wird empfohlen.

## Verwendung des Parallelanschlags (Abb. N–P)

### Schienenverriegelungshebel

Der Schienenverriegelungshebel **5** sichert den Anschlag in seiner Position und verhindert so ein Bewegen während des Sägens. Um den Schienenverriegelungshebel zu verriegeln, schieben Sie ihn nach unten und zum hinteren Ende der Säge. Um die Verriegelung aufzuheben, ziehen sie nach oben in Richtung Vorderseite der Säge.

**HINWEIS:** Beim Reißen immer den Schienenverriegelungshebel verriegeln.

### Verlängerung zur Werkstückabstützung / Schmalen Anschlag

Ihre Tischkreissäge ist mit einer Verlängerung zur Werkstückabstützung ausgestattet, die über den Sägatisch hinausreicht.

Um den schmalen Anschlag mit der Werkstückabstützung zu verwenden, drehen Sie ihn aus seiner gesicherten Position wie in Abbildung O dargestellt und schieben die Stifte in die unteren Schlitzte **27** an beiden Enden des Anschlags.

Um den schmalen Anschlag in der schmalen Position zum Reißen zu verwenden, lassen Sie die Stifte in den oberen Schlitzten **28** an beiden Enden des Anschlags einrasten. Diese Eigenschaft ermöglicht 51 mm zusätzlichen Abstand zum Sägeblatt. Siehe dazu Abbildung P.

**HINWEIS:** Ziehen Sie die Verlängerung zur Werkstückabstützung zurück oder passen Sie sie an die Position des schmalen Anschlags an, wenn Sie über dem Tisch arbeiten.

**HINWEIS:** Wenn Sie den schmalen Anschlag verwenden, ziehen Sie 51 mm von dem Ablesewert ab.

### Feineinstellungsknopf

Der Feineinstellungsknopf **4** ermöglicht bei der Einstellung des Anschlags kleinere Anpassungen. Vor dem Einstellen sicherstellen, dass der Schienenverriegelungshebel in seiner oberen bzw. entriegelten Position steht.

## Reißskalenzeiger

Der Reißskalenzeiger muss justiert werden, um eine ordnungsgemäße Funktion des Anschlags zu gewährleisten, wenn der Anwender zwischen Sägeblättern mit dicken und dünnen Kerben wechselt. Der Reißskalenzeiger gibt nur korrekte Werte an, wenn der Anschlag in Position 1 oder 2 an der rechten Seite des Sägeblatts installiert ist. Wenn Sie den schmalen Anschlag für schmale Längsschnitte verwenden (nicht in der Position zur Arbeitsunterstützung), ziehen Sie 51 mm von dem Ablesewert der Reißkala ab. Siehe **Anpassen der Reißkala** unter **Einstellungen**.

## GRUNDSCHNITTE

### Trennschneidarbeiten

 **WARNUNG:** Verwenden Sie die Sägeblattschutz-Baugruppe für alle Trennschneidarbeiten.

### Längsschnitte (Abb. A, B, Q, R)

 **WARNUNG:** Scharfe Kanten.

1. Stellen Sie das Sägeblatt auf 0° ein.
2. Installieren Sie den Parallelansschlag und verriegeln Sie die Parallelanschlaglasche **18** (Abb. A).
3. Heben Sie das Sägeblatt ca. 3 mm höher als die Oberseite des Werkstücks. Stellen Sie die Höhe der oberen Schutzvorrichtung nach Bedarf ein.
4. Stellen Sie die Position des Anschlags ein und arretieren Sie den Schienenverriegelungshebel **5**, siehe **Verwendung des Parallelanschlags**.
5. Halten Sie das Werkstück flach auf dem Tisch und gegen den Anschlag. Halten Sie das Werkstück vom Sägeblatt weg.
6. Halten Sie beide Hände vom Weg des Sägeblatts weg (Abb. Q).
7. Schalten Sie die Maschine ein und lassen Sie das Sägeblatt seine volle Geschwindigkeit erreichen.
8. Führen Sie das Werkstück langsam unter der Schutzvorrichtung zu, während Sie es fest gegen den Parallelansschlag drücken. Die Zähne sollten frei schneiden und das Werkstück sollte nicht in das Sägeband hineingepresst werden. Die Sägebandgeschwindigkeit sollte konstant bleiben.
9. Verwenden Sie immer einen Schiebstock **21**, wenn Sie in der Nähe des Sägeblatts arbeiten (Abb. R).
10. Schalten Sie die Maschine nach Abschluss des Schnitts aus, damit das Sägeblatt anhält, und entfernen Sie das Werkstück.

 **WARNUNG:**

- Schieben oder halten Sie niemals die „freie“ oder abgeschnittene Seite des Werkstücks.
- Sägen Sie keine extrem kleinen Werkstücke.
- Verwenden Sie beim Reißen kleiner Werkstücke immer einen Schiebstock.

## Neigungsschnitte (Abb. A)

1. Stellen Sie den gewünschten Neigungswinkel durch Drehen des Hebels **7** ein, indem Sie ihn nach oben und nach rechts drücken.
2. Um den gewünschten Winkel einzustellen, drehen Sie den Hebel, indem Sie ihn nach unten und nach links drücken, bis er einrastet.
3. Gehen Sie wie für Längsschnitte vor.

## Querschnitte und Gehrungsquerschnitte (Abb. Q)

1. Entfernen Sie den Parallelanschlag und setzen Sie die Gehrungslehre in den gewünschten Schlitz ein.
2. Verriegeln Sie die Gehrungslehre bei 0°.
3. Gehen Sie wie für Längsschnitte vor.

## Gehrungsschnitte (Abb. A)

1. Stellen Sie die Gehrungslehre **10** auf den gewünschten Winkel ein.

**HINWEIS:** Halten Sie das Werkstück immer fest gegen die Vorderseite der Gehrungslehre.

2. Gehen Sie wie für Längsschnitte vor.

## Doppelgehrungsschnitte

Doppelgehrungsschnitte sind Schnitte, die Gehrung und Neigung kombinieren. Stellen Sie die Gehrung auf den gewünschten Winkel ein und verfahren Sie wie bei einer Querschnittgehrung.

## Stütze für lange Werkstücke

- Stützen Sie lange Stücke immer ab.
- Stützen Sie lange Werkstücke mit einem geeigneten Mittel, zum Beispiel einem Sägebock, damit die Enden nicht herunterfallen.

## Nicht-Trennschneiden

### (Einstechen und Nutschnitte)

**! WARNUNG:** Entfernen Sie die Sägeblattschutz-Baugruppe **11** und bringen Sie für Arbeiten, die keine Trennschnitte sind, den nicht-durchschneidenden Spaltkeil **52** an. Verwenden Sie für alle Arbeiten, die keine Trennschnitte sind und bei denen die Sägeblattschutz-Baugruppe, die Anti-Rückschlag-Baugruppe und der Spaltkeil nicht verwendet werden können, Federbretter.

Anweisungen in den Abschnitten zu **Längsschnitten**, **Querschnitten**, **abgeschrägten Querschnitten**, **Gehrungsquerschnitten** und **Doppelgehrungsschnitten** gelten für Schnitte, die durch die gesamte Dicke des Materials vorgenommen werden. Die Säge kann auch für Nicht-Trennschnitte genutzt werden, um Einschnitte oder Nuten in das Material zu sägen.

## Nicht-durchschneidende Längsschnitte (Abb. D, U)

**! WARNUNG:** Es sollte **IMMER** ein Parallelanschlag für Längsschnitte verwendet werden, um Kontrollverlust und Verletzungen zu vermeiden. **NIEMALS** Freihandarbeiten durchführen. **IMMER** den Anschlag an der Schiene sichern.

**! WARNUNG:** Wenn Sie Gehrungslängsschnitte durchführen und wenn immer es möglich ist, platzieren Sie den Anschlag so an der Seite der Sägeblatts, dass das Sägeblatt vom Anschlag und den Händen weg geneigt ist.

**! WARNUNG:** Halten Sie Ihre Hände vom Sägeblatt fern. Bei Nicht-Trennschnitten ist das Sägeblatt während des Schnitts nicht immer sichtbar, daher ist erhöhte Vorsicht geboten, um sicherzustellen, dass die Hände vom Sägeblatt fern bleiben.

**! WARNUNG:** Verwenden Sie einen Schiebstock, um das Werkstück vorwärts zu schieben, wenn zwischen Anschlag und Sägeblatt 51–152 mm Abstand ist. Verwenden Sie einen schmalen Anschlag und einen Schieblock, um das Werkstück vorwärts zu schieben, wenn zwischen Anschlag und Sägeblatt weniger als 51 mm Abstand ist.

1. Entfernen Sie die Sägeblattschutz-Baugruppe **11** und bringen Sie den nicht-durchschneidenden Spaltkeil **52** an (Abb. D). Siehe: **Einbau der Sägeblattschutz-Baugruppe/ des Spaltkeils**.
2. Verriegeln Sie den Parallelanschlag, indem Sie den Schienenverriegelungshebel nach unten drücken. Entfernen Sie die Gehrungslehre.
3. Heben Sie das Sägeblatt bis zur gewünschten Schnitttiefe an.
4. Halten Sie das Werkstück flach auf dem Tisch und gegen den Anschlag. Halten Sie das Werkstück etwa 25,4 mm vom Sägeblatt weg.

**! WARNUNG:** Das Werkstück muss eine gerade Kante gegen den Anschlag haben und darf nicht verzogen, verdreht oder verbogen sein. Halten Sie beide Hände vom Sägeblatt und seinem Arbeitsweg fern. Siehe Informationen zur korrekten Handposition in Abbildung U.

5. Schalten Sie die Säge ein und lassen Sie das Sägeblatt seine volle Geschwindigkeit erreichen. Zum Starten des Schnitts können beide Hände verwendet werden. Wenn bei einem Längsschnitt noch etwa 305 mm zu sägen sind, benutzen Sie nur eine Hand. Ihr Daumen schiebt dabei das Material vorwärts, der Zeigefinger und der Mittelfinger halten das Material unten und die anderen Finger sind über den Anschlag gehakt. Halten Sie Ihren Daumen immer neben den ersten beiden Fingern und in der Nähe des Anschlags.
6. Halten Sie das Werkstück gegen Tisch und Anschlag und führen Sie es langsam bis zum Ende durch das Sägeblatt. Schieben Sie das Werkstück weiter, bis es von der Sägeblattschutz-Baugruppe befreit ist und am Tischende herunterfällt. Überlasten Sie den Motor nicht.
7. Versuchen Sie nie, das Werkstück bei drehendem Sägeblatt zurückzuziehen. Schalten Sie das Gerät aus, lassen Sie das Sägeblatt auslaufen und schieben Sie dann das Werkstück heraus.

- Verwenden Sie beim Sägen eines langen Materialstücks oder einer Platte immer eine Abstützung. Ein Sägebock, Rollen oder eine Auslaufvorrichtung bieten angemessene Unterstützung für diesen Zweck. Die Abstützung muss auf gleicher Höhe oder etwas niedriger als der Sägertisch sein.

### Nicht-durchschneidende Längsschnitte bei kleinen Stücken (Abb. A)

Es ist unsicher, an kleinen Stücken Längsschnitte vorzunehmen. Es ist nicht sicher, Ihre Hände nah an das Sägeblatt zu bringen. Führen Sie Längsschnitte stattdessen an einem größeren Stück durch, um das gewünschte Ergebnis zu erhalten. Wenn ein Längsschnitt mit geringer Breite vorgenommen werden soll und die Hand nicht sicher zwischen Sägeblatt und Parallelanschlag platziert werden kann, verwenden Sie einen oder mehrere Schiebestöcke. Im Lieferumfang dieser Säge ist ein Schiebestock **21** enthalten, der am Parallelanschlag befestigt ist. Verwenden Sie den oder die Schiebestöcke, um das Werkstück gegen den Tisch und den Anschlag zu halten, und schieben Sie das Werkstück vollständig am Sägeblatt vorbei.

### Nicht-durchschneidende Gehrungslängsschnitte (Abb. V)

Dieser Vorgang entspricht demjenigen für nicht-durchschneidende Längsschnitte, außer dass der Gehrungswinkel auf einen anderen Wert als Null Grad eingestellt ist. Informationen zur korrekten Handposition bietet Abbildung V.



**WARNUNG:** *Bevor Sie die Säge mit der Stromquelle verbinden oder sie in Betrieb nehmen, kontrollieren Sie immer den Spaltkeil auf korrekte Ausrichtung und Abstand zum Sägeblatt. Überprüfen Sie die Ausrichtung nach jeder Änderung des Neigungswinkels.*

### Nicht-durchschneidende Querschnitte (Abb. W)



**WARNUNG: NIEMALS** den Parallelanschlag in Kombination mit der Gehrungslehre verwenden.



**WARNUNG:** *Um das Verletzungsrisiko zu verringern, bei Querschnitten NIEMALS den Anschlag als Führung oder Längenanschlag verwenden.*



**WARNUNG:** *Wenn Sie einen Block als Maß für Querschnitte verwenden, muss der Block mindestens 19 mm dick sein, und es ist sehr wichtig, dass das hintere Ende des Blocks so positioniert wird, dass das Werkstück von dem Block frei ist, bevor es mit dem Sägeblatt in Kontakt gebracht wird. Das verhindert den Kontakt des Blocks mit dem Sägeblatt, was zu einem aufgeworfenen Werkstück und zu Verletzungen führen kann.*

- Entfernen Sie den Parallelanschlag und platzieren Sie die Gehrungslehre in dem gewünschten Schlitz.
- Passen Sie die Sägeblatthöhe auf die gewünschte Schnitttiefe an.
- Halten Sie das Werkstück fest gegen die Gehrungslehre **10**, wobei der Weg des Sägeblatts mit der gewünschten Schnittposition übereinstimmen muss. Halten Sie das Werkstück ein paar Zentimeter vor dem Sägeblatt.

HALTEN SIE BEIDE HÄNDE VOM SÄGEBLATT UND SEINEM ARBEITSWEG FERN (Abb. W).

- Starten Sie den Motor der Säge und lassen Sie das Sägeblatt seine volle Geschwindigkeit erreichen.
- Halten Sie mit beiden Händen das Werkstück gegen die Oberfläche der Gehrungslehre und halten Sie das Werkstück flach gegen den Tisch. Schieben Sie das Werkstück langsam durch das Sägeblatt.
- Versuchen Sie nie, das Werkstück bei drehendem Sägeblatt zu ziehen. Schalten Sie das Gerät aus, lassen Sie das Sägeblatt auslaufen und schieben Sie dann das Werkstück vorsichtig heraus.

### Nicht-durchschneidende Gehrungsquerschnitte

Dieser Vorgang entspricht demjenigen für Querschnitte, außer dass der Gehrungswinkel auf einen anderen Wert als 0° eingestellt ist.



**WARNUNG:** *Bevor Sie die Säge mit der Stromquelle verbinden oder sie in Betrieb nehmen, kontrollieren Sie immer den Spaltkeil auf korrekte Ausrichtung und Abstand zum Sägeblatt. Überprüfen Sie die Ausrichtung nach jeder Änderung des Neigungswinkels.*

### Nicht-durchschneidende Gehrungsschnitte (Abb. W)

Dieser Vorgang entspricht demjenigen für Querschnitte, außer dass die Gehrungslehre auf einem anderen Wert als 0° gesperrt ist. Halten Sie das Werkstück FEST gegen die Gehrungslehre **10** und führen Sie das Werkstück langsam in das Sägeblatt ein (damit sich das Werkstück nicht bewegen kann).

### Verwendung der Gehrungslehre bei Nicht-Trennschnitten

Einstellen der Gehrungslehre:

- Lösen Sie den Feststellknopf der Gehrungslehre **46**.
- Stellen Sie die Gehrungslehre auf den gewünschten Winkel.
- Sichern Sie den Feststellknopf der Gehrungslehre.

### Nicht-durchschneidende Doppelgehrungsschnitte

Dies ist eine Kombination aus nicht-durchschneidenden Gehrungsquerschnitten und nicht-durchschneidenden Gehrungsschnitten. Befolgen Sie die Anweisungen für nicht-durchschneidende Gehrungsquerschnitte und nicht-durchschneidende Gehrungsschnitte.



### Staubabsaugung (Abb. A, AA)

Die Maschine ist an der Rückseite mit einem Staubabsauganschluss **14** ausgestattet, der für den Einsatz mit Staubabsaugvorrichtungen mit 57/65 mm-Düsen geeignet ist. Die Maschine wird mit einem Reduzierstück zur Verwendung von Staubabsaugdüsen von 34-40 mm Durchmesser geliefert. Die Maschine wird mit einem Reduzierstück zur Verwendung mit dem DEWALT AirLock-System (DWW9000-XJ) geliefert. Die Sägeblattschutz-Baugruppe verfügt außerdem über einen Staubabsauganschluss für 35-mm-Düsen oder zum Direktanschluss an das DEWALT AirLock-System (DWW9000-XJ).

Staub von Materialien wie bleihaltigen Beschichtungen und einigen Holzarten kann gesundheitsschädlich sein. Das Einatmen von Staub kann allergische Reaktionen hervorrufen und/oder zu Atemwegsinfektionen des Benutzers oder anderer Personen führen.

Bestimmte Staubpartikel, beispielsweise von Eiche oder Buche, werden als krebserregend betrachtet, besonders in Verbindung mit einer Holzbehandlung.

Beachten Sie die geltenden Vorschriften in Ihrem Land für die zu bearbeitenden Materialien.

Die Staubabsaugvorrichtung muss für das zu bearbeitende Material geeignet sein.

Zum Absaugen von trockenem Staub, der besonders gesundheitsschädlich oder krebserregend ist, sollte eine Staubabsaugvorrichtung der Klasse M verwendet werden.

Die Sägeblattschutz-Baugruppe verfügt außerdem über einen Staubabsauganschluss für 35 mm Düsen (Staubsauger der Klasse M).

- Bringen Sie bei allen Arbeiten eine Absaugvorrichtung an, die den geltenden Bestimmungen zur Staubabsaugung entspricht.
- Stellen Sie sicher, dass der verwendete Saugschlauch für die Anwendung und das zu schneidende Material geeignet ist. Sorgen Sie für sorgfältigen Umgang mit den Schläuchen.
- Seien Sie sich bewusst, dass künstlichen Materialien wie Spanplatten oder MDF beim Sägen mehr Staubpartikel erzeugen als Naturholz.

## Aufbewahrung (Abb. B, X–Z)

Bewahren Sie die Maschine bei Nichtbenutzung auf sichere Weise auf. Der Aufbewahrungsort muss trocken und abschließbar sein. Das verhindert, dass die Maschine beschädigt und von ungeschulten Personen bedient wird.

1. Bringen Sie den Schiebstock **21** am Anschlag an.
2. Entfernen Sie die Sägeblattschutz-Baugruppe. Siehe **Entfernen der Sägeblattschutz-Baugruppe**. Schieben Sie die Sägeblattschutz-Baugruppe **11** wie dargestellt in der Halterung, und drehen Sie dann den Feststellknopf 1/4 Umdrehung, um sie in Position zu arretieren. Siehe dazu Abbildung X.
3. Schieben Sie die Sägeblattschlüssel **20** in die Tasche, bis der gelbe Knopf an dem Loch ausgerichtet ist, um ihn dort zu sichern, siehe Abbildung B.
4. Setzen Sie die Führungsschiene der Gehrungslehre bis zum Anschlag in die Tasche ein.
5. Wickeln Sie das Kabel an dieser Stelle **43** auf. Siehe dazu Abbildung Z.
6. Zum Sichern des Anschlags lassen Sie die Werkstückabstützung in der gesicherten Position einrasten. Entfernen Sie den Anschlag von den Schienen. Bringen Sie den Anschlag umgekehrt auf der linken Seite der Säge an, siehe Abbildung Y. Haken Sie die Positionierschlitzze NICHT an den Schrauben an der linken Seite des Anschlags ein. Diese Schrauben werden wie abgebildet an der

Zwischenraumtasche am Anschlag ausgerichtet. Verriegeln Sie die Laschen des Parallelanschlags **18**.

7. Nicht-durchschneidende Spaltkeile **52** können in der Säge (Arbeitsposition) installiert oder zusammen mit der Sägeblattschutz-Baugruppe aufbewahrt werden. Siehe dazu Abbildung B.

## Transport (Abb. A, B)

Vor dem Transport ist Folgendes erforderlich:

- Wickeln Sie das Kabel auf
- Drehen Sie das Rad zur Sägeblatthöheneinstellung **6** gegen den Uhrzeigersinn, bis die Zähne des Sägeblatts sich unter dem Sägefisch befinden. Arretieren Sie den Neigungshebel **7**.
- Schieben Sie die Anschlagschienen vollständig nach innen und befestigen Sie sie mit dem Schienenverriegelungshebel **5**.
- Tragen Sie das Gerät immer an den dafür vorgesehenen Griffen **50**, siehe Abbildung A und B.



**WARNUNG:** Transportieren Sie die Maschine nur, wenn die obere Schutzvorrichtung montiert ist.

## WARTUNG

Ihr DEWALT Elektrowerkzeug wurde für langfristigen Betrieb mit minimalem Wartungsaufwand konstruiert. Ein kontinuierlicher, zufriedenstellender Betrieb hängt von der geeigneten Pflege des Elektrowerkzeugs und seiner regelmäßiger Reinigung ab.



**WARNUNG:** Um die Gefahr schwerer Verletzungen zu mindern, schalten Sie das Gerät aus und trennen Sie es vom Netz, bevor Sie Einstellungen vornehmen oder Anbaugeräte oder Zubehör anbringen oder entfernen. Ein unbeabsichtigtes Starten kann zu Verletzungen führen.



## Schmierung (Abb. T)

Motor und Lager benötigen keine zusätzliche Schmierung. Wenn das Anheben und Absenken des Sägeblatts schwierig wird, reinigen und schmieren Sie die Höheneinstellungsschrauben:

1. Trennen Sie die Säge von der Stromquelle.
2. Drehen Sie die Säge auf die Seite.
3. Reinigen und schmieren Sie die Gewinde der Höheneinstellungsschrauben **42** an der Unterseite der Säge wie in Abbildung T gezeigt. Verwenden Sie Allzweckfett.



## Reinigung (Abb. A, S)



**WARNUNG:** Zur Reduzierung der Gefahr schwerer Verletzungen das Gerät vor der Reinigung ausschalten und von der Stromquelle trennen. Ungewolltes Anlaufen kann Verletzungen verursachen.

**! WARNUNG:** Immer, wenn Sie Ansammlung von Schmutz an und um die Lüftungsöffnungen bemerken, blasen Sie mit trockener Luft Schmutz und Staub aus dem Hauptgehäuse. Tragen Sie anerkannten Augenschutz und anerkannte Staubschutzmasken bei diesen Arbeiten.

**! WARNUNG:** Verwenden Sie niemals Lösungsmittel oder andere scharfe Chemikalien für die Reinigung der nicht-metallischen Teile des Werkzeugs. Solche Chemikalien können das in diesen Teilen verwendete Material weich werden lassen. Verwenden Sie ein nur mit Wasser und einer milden Seife befeuchtetes Tuch. Lassen Sie niemals Flüssigkeiten in das Gerät eindringen. Tauchen Sie niemals irgendein Teil des Gerätes in eine Flüssigkeit.

**! WARNUNG: Um Verletzungsgefahren zu mindern,** reinigen Sie regelmäßig die Tischfläche.

**! WARNUNG: Um Verletzungsgefahren zu mindern,** reinigen Sie regelmäßig das Staubabsaugesystem.

Die Baugruppe des Sägeblattschutzes **11** und die Stichplatte müssen sich an ihrer Position befinden, bevor die Säge betrieben wird.

Überprüfen Sie vor der Verwendung sorgfältig den oberen und unteren Sägeblattschutz sowie das Staubabsaugrohr, damit sie korrekt arbeiten. Stellen Sie sicher, dass weder Späne noch Staub oder Teilchen des Werkstücks eine der Funktionen blockieren können.

Falls Werkstückfragmente zwischen Sägeblatt und Schutzvorrichtungen steckenbleiben, trennen Sie die Maschine von der Stromversorgung und befolgen Sie die Anweisungen in Abschnitt **Montage des Sägeblatts**. Entfernen Sie die steckengebliebenen Teile und montieren Sie das Sägeband wieder.

Halten Sie die Belüftungsschlitze und reinigen Sie das Gehäuse regelmäßig mit einem weichen Lappen.

Reinigen Sie die Absauganlage regelmäßig:

1. Ziehen Sie den Netzstecker der Säge.
2. Drehen Sie die Säge auf die Seite, so dass der untere, offene Teil des Geräts zugänglich ist.
3. Öffnen Sie den Zugang der Absauganlage **44**, der in Abbildung S gezeigt ist, durch Lösen der beiden Schrauben und dann durch Drücken der seitlichen Clips **45** aufeinander zu. Entfernen Sie den Staub und sichern Sie das Element wieder, indem Sie die seitlichen Clips vollständig einrasten lassen und dann die Sicherungsschrauben festziehen.

## Optionales Zubehör

**! WARNUNG:** Da Zubehör, das nicht von DEWALT angeboten wird, nicht mit diesem Produkt geprüft worden ist, kann die Verwendung von solchem Zubehör an diesem Gerät gefährlich sein. Um das Verletzungsrisiko zu mindern, sollte mit diesem Produkt nur von DEWALT empfohlenes Zubehör verwendet werden.

Fragen Sie Ihren Händler nach weiteren Informationen zu geeignetem Zubehör.

Ersetzen Sie abgenutzte Sägeblattschutzvorrichtungen. Wenden Sie sich wegen Details über den Austausch einer Sägeblattschutzvorrichtung bitte an Ihre lokale DEWALT-Kundendienststelle.

**SÄGEBLÄTTER:** Verwenden Sie IMMER schallgedämpfte 250 mm-Sägeblätter mit 30 mm-Aufnahmelöchern. Die Drehzahl muss mindestens 5000 U/MIN betragen. Verwenden Sie niemals ein Sägeblatt mit geringerem Durchmesser. Es wird nicht ordnungsgemäß geschützt.

SÄGEBLATT-BESCHREIBUNGEN		
ANWENDUNG	DURCHMESSER	ZÄHNE
<b>Sägeblätter für Bauarbeiten (für schnelle Schnitte)</b>		
Allgemeine Anwendungen	250 mm	24
Feine Querschnitte	250 mm	40
<b>Sägeblätter für Holzarbeiten (für glatte, saubere Schnitte)</b>		
Feine Querschnitte	250 mm	60

Fragen Sie Ihren Händler nach weiteren Informationen zu geeignetem Zubehör.

- DWE74911 Rollbarer Tischkreissägenständer
- DWE74912 Scherenbeinständer

## Umweltschutz



Separate Sammlung. Produkte und Batterien, die mit diesem Symbol gekennzeichnet sind, dürfen nicht im normalen Hausmüll entsorgt werden. Produkte und Batterien enthalten Materialien, die zurückgewonnen oder recycelt werden können, um den Bedarf an Rohstoffen zu reduzieren. Bitte recyceln Sie elektrische Produkte und Batterien gemäß den lokalen Bestimmungen. Weitere Informationen erhalten Sie unter [www.2helpu.com](http://www.2helpu.com).



# TABLE SAW

## DWE7492

### Congratulations!

You have chosen a DEWALT tool. Years of experience, thorough product development and innovation make DEWALT one of the most reliable partners for professional power tool users.

### Technical Data

		DWE7492-QS
Voltage	V <sub>AC</sub>	230
Type		1
Motor power (input)	W	2000
Motor power (output)	W	1200
No load speed	min <sup>-1</sup>	4800
Blade diameter	mm	250
Blade bore	mm	30
Blade body thickness	mm	2.0
Riving knife thickness	mm	2.3
Depth of cut at 90°	mm	77
Depth of cut at 45°	mm	55
Bevel angle	°	45–90
Maximum bevel angle	°	45–90
Mitre angle	°	30–90
Ripping capacity	mm	825
Overall dimensions	mm	680 x 650 x 330
Weight	kg	26.5

Noise values values (tri-ax vector sum) according to EN62841-3-1:

L <sub>PA</sub> (emission sound pressure level)	dB(A)	92.0
L <sub>WA</sub> (sound power level)	dB(A)	105.2
K (uncertainty for the given sound level)	dB(A)	2

The noise emission level given in this information sheet has been measured in accordance with a standardised test given in EN62841 and may be used to compare one tool with another. It may be used for a preliminary assessment of exposure.

**⚠ WARNING:** The declared noise emission level represents the main applications of the tool. However, if the tool is used for different applications, with different accessories or poorly maintained, the noise emission may differ. This may significantly increase the exposure level over the total working period.

An estimation of the level of exposure to vibration should also take into account the times when the tool is switched off or when it is running but not actually doing the job. This may significantly reduce the exposure level over the total working period.

Identify additional safety measures to protect the operator from the effects of vibration such as: maintain the tool and the accessories, keep the hands warm, organisation of work patterns.

### EC-Declaration of Conformity

#### Machinery Directive



#### Table Saw DWE7492

DEWALT declares that these products described under **Technical Data** are in compliance with: 2006/42/EC, EN62841-1:2015 + AC:2015, EN62841-3-1:2014 + AC:2015.

These products also comply with Directive 2014/30/EU and 2011/65/EU. For more information, please contact DEWALT at the following address or refer to the back of the manual.

The undersigned is responsible for compilation of the technical file and makes this declaration on behalf of DEWALT.

Markus Rompel  
Director Engineering  
DEWALT, Richard-Klinger-Straße 11,  
D-65510, Idstein, Germany  
26.06.2018



**WARNING:** To reduce the risk of injury, read the instruction manual.

### Definitions: Safety Guidelines

The definitions below describe the level of severity for each signal word. Please read the manual and pay attention to these symbols.



**DANGER:** Indicates an imminently hazardous situation which, if not avoided, **will** result in **death or serious injury**.



**WARNING:** Indicates a potentially hazardous situation which, if not avoided, **could** result in **death or serious injury**.



**CAUTION:** Indicates a potentially hazardous situation which, if not avoided, **may** result in **minor or moderate injury**.

**NOTICE:** Indicates a practice **not related to personal injury** which, if not avoided, **may** result in **property damage**.



Denotes risk of electric shock.



Denotes risk of fire.

## General Power Tool Safety Warnings



**WARNING:** Read all safety warnings, instructions, illustrations and specifications provided with this power tool. Failure to follow all instructions listed below may result in electric shock, fire and/or serious injury.

### SAVE ALL WARNINGS AND INSTRUCTIONS FOR FUTURE REFERENCE

The term "power tool" in the warnings refers to your mains-operated (corded) power tool or battery-operated (cordless) power tool.

#### 1) Work area safety

- Keep work area clean and well lit.** Cluttered or dark areas invite accidents.
- Do not operate power tools in explosive atmospheres, such as in the presence of flammable liquids, gases or dust.** Power tools create sparks which may ignite the dust or fumes.
- Keep children and bystanders away while operating a power tool.** Distractions can cause you to lose control.

#### 2) Electrical safety

- Power tool plugs must match the outlet. Never modify the plug in any way. Do not use any adapter plugs with earthed (grounded) power tools.** Unmodified plugs and matching outlets will reduce risk of electric shock.
- Avoid body contact with earthed or grounded surfaces such as pipes, radiators, ranges and refrigerators.** There is an increased risk of electric shock if your body is earthed or grounded.
- Do not expose power tools to rain or wet conditions.** Water entering a power tool will increase the risk of electric shock.
- Do not abuse the cord. Never use the cord for carrying, pulling or unplugging the power tool. Keep cord away from heat, oil, sharp edges or moving parts.** Damaged or entangled cords increase the risk of electric shock.
- When operating a power tool outdoors, use an extension cord suitable for outdoor use.** Use of a cord suitable for outdoor use reduces the risk of electric shock.
- If operating a power tool in a damp location is unavoidable, use a residual current device (RCD) protected supply.** Use of an RCD reduces the risk of electric shock.

#### 3) Personal safety

- Stay alert, watch what you are doing and use common sense when operating a power tool. Do not use a power tool while you are tired or under the influence of drugs, alcohol or medication.** A moment of inattention while operating power tools may result in serious personal injury.

- Use personal protective equipment. Always wear eye protection.** Protective equipment such as dust mask, non-skid safety shoes, hard hat, or hearing protection used for appropriate conditions will reduce personal injuries.
- Prevent unintentional starting. Ensure the switch is in the off position before connecting to power source and/or battery pack, picking up or carrying the tool.** Carrying power tools with your finger on the switch or energising power tools that have the switch on invites accidents.
- Remove any adjusting key or wrench before turning the power tool on.** A wrench or a key left attached to a rotating part of the power tool may result in personal injury.
- Do not overreach. Keep proper footing and balance at all times.** This enables better control of the power tool in unexpected situations.
- Dress properly. Do not wear loose clothing or jewellery. Keep your hair, clothing and gloves away from moving parts.** Loose clothes, jewellery or long hair can be caught in moving parts.
- If devices are provided for the connection of dust extraction and collection facilities, ensure these are connected and properly used.** Use of dust collection can reduce dust-related hazards.
- Do not let familiarity gained from frequent use of tools allow you to become complacent and ignore tool safety principles.** A careless action can cause severe injury within a fraction of a second.

#### 4) Power tool use and care

- Do not force the power tool. Use the correct power tool for your application.** The correct power tool will do the job better and safer at the rate for which it was designed.
- Do not use the power tool if the switch does not turn it on and off.** Any power tool that cannot be controlled with the switch is dangerous and must be repaired.
- Disconnect the plug from the power source and/or remove the battery pack, if detachable, from the power tool before making any adjustments, changing accessories, or storing power tools.** Such preventive safety measures reduce the risk of starting the power tool accidentally.
- Store idle power tools out of the reach of children and do not allow persons unfamiliar with the power tool or these instructions to operate the power tool.** Power tools are dangerous in the hands of untrained users.
- Maintain power tools and accessories. Check for misalignment or binding of moving parts, breakage of parts and any other condition that may affect the power tool's operation. If damaged, have the power tool repaired before use.** Many accidents are caused by poorly maintained power tools.

- f) **Keep cutting tools sharp and clean.** Properly maintained cutting tools with sharp cutting edges are less likely to bind and are easier to control.
- g) **Use the power tool, accessories and tool bits etc., in accordance with these instructions taking into account the working conditions and the work to be performed.** Use of the power tool for operations different from those intended could result in a hazardous situation.
- h) **Keep handles and grasping surfaces dry, clean and free from oil and grease.** Slippery handles and grasping surfaces do not allow for safe handling and control of the tool in unexpected situations.

## 5) Service

- a) **Have your power tool serviced by a qualified repair person using only identical replacement parts.** This will ensure that the safety of the power tool is maintained.

## Safety Instructions for Table Saws

### 1) Guarding Related Warnings

- a) **Keep guards in place. Guards must be in working order and be properly mounted.** A guard that is loose, damaged, or is not functioning correctly must be repaired or replaced.
- b) **Always use saw blade guard, riving knife and anti-kickback pawls for every through-cutting operation.** For through-cutting operations where the saw blade cuts completely through the thickness of the workpiece, the guard and other safety devices help reduce the risk of injury.
- c) **Immediately reattach the guarding system after completing an operation (such as rabbeting cuts) which requires removal of the guard, riving knife and/or anti-kickback device.** The guard, riving knife, and anti-kickback device help to reduce the risk of injury.
- d) **Make sure the saw blade is not contacting the guard, riving knife or the workpiece before the switch is turned on.** Inadvertent contact of these items with the saw blade could cause a hazardous condition.
- e) **Adjust the riving knife as described in this instruction manual.** Incorrect spacing, positioning and alignment can make the riving knife ineffective in reducing the likelihood of kickback.
- f) **For the riving knife and anti-kickback pawls to work, they must be engaged in the workpiece.** The riving knife and anti-kickback pawls are ineffective when cutting workpieces that are too short to be engaged with the riving knife and anti-kickback pawls. Under these conditions a kickback cannot be prevented by the riving knife and anti-kickback pawls.
- g) **Use the appropriate saw blade for the riving knife.** For the riving knife to function properly, the saw blade diameter must match the appropriate riving knife and the body of the saw blade must be thinner than the thickness of the riving knife and the cutting width of the saw blade must be wider than the thickness of the riving knife.

### 2) Cutting Procedures Warnings

- a)  **DANGER: Never place your fingers or hands in the vicinity or in line with the saw blade.** A moment of inattention or a slip could direct your hand towards the saw blade and result in serious personal injury.
- b) **Feed the workpiece into the saw blade or cutter only against the direction of rotation.** Feeding the workpiece in the same direction that the saw blade is rotating above the table may result in the workpiece, and your hand, being pulled into the saw blade.
- c) **Never use the mitre gauge to feed the workpiece when ripping and do not use the rip fence as a length stop when cross cutting with the mitre gauge.** Guiding the workpiece with the rip fence and the mitre gauge at the same time increases the likelihood of saw blade binding and kickback.
- d) **When ripping, always apply the workpiece feeding force between the fence and the saw blade. Use a push stick when the distance between the fence and the saw blade is less than 150 mm, and use a push block when this distance is less than 50 mm.** "Work helping" devices will keep your hand at a safe distance from the saw blade.
- e) **Use only the push stick provided by the manufacturer or constructed in accordance with the instructions.** This push stick provides sufficient distance of the hand from the saw blade.
- f) **Never use a damaged or cut push stick.** A damaged push stick may break causing your hand to slip into the saw blade.
- g) **Do not perform any operation "freehand". Always use either the rip fence or the mitre gauge to position and guide the workpiece.** "Freehand" means using your hands to support or guide the workpiece, in lieu of a rip fence or mitre gauge. Freehand sawing leads to misalignment, binding and kickback.
- h) **Never reach around or over a rotating saw blade.** Reaching for a workpiece may lead to accidental contact with the moving saw blade.
- i) **Provide auxiliary workpiece support to the rear and/or sides of the saw table for long and/or wide workpieces to keep them level.** A long and/or wide workpiece has a tendency to pivot on the table's edge, causing loss of control, saw blade binding and kickback.
- j) **Feed workpiece at an even pace. Do not bend or twist the workpiece. If jamming occurs, turn the tool off immediately, unplug the tool then clear the jam.** Jamming the saw blade by the workpiece can cause kickback or stall the motor.
- k) **Do not remove pieces of cut-off material while the saw is running.** The material may become trapped between the fence or inside the saw blade guard and the saw blade pulling your fingers into the saw blade. Turn the saw off and wait until the saw blade stops before removing material.

- l) **Use an auxiliary fence in contact with the table top when ripping workpieces less than 2 mm thick.** A thin workpiece may wedge under the rip fence and create a kickback.

### 3) Kickback Causes and Related Warnings

Kickback is a sudden reaction of the workpiece due to a pinched, jammed saw blade or misaligned line of cut in the workpiece with respect to the saw blade or when a part of the workpiece binds between the saw blade and the rip fence or other fixed object.

Most frequently during kickback, the workpiece is lifted from the table by the rear portion of the saw blade and is propelled towards the operator.

Kickback is the result of saw misuse and/or incorrect operating procedures or conditions and can be avoided by taking proper precautions as given below.

- a) **Never stand directly in line with the saw blade. Always position your body on the same side of the saw blade as the fence.** Kickback may propel the workpiece at high velocity towards anyone standing in front and in line with the saw blade.
- b) **Never reach over or in back of the saw blade to pull or to support the workpiece.** Accidental contact with the saw blade may occur or kickback may drag your fingers into the saw blade.
- c) **Never hold and press the workpiece that is being cut off against the rotating saw blade.** Pressing the workpiece being cut off against the saw blade will create a binding condition and kickback.
- d) **Align the fence to be parallel with the saw blade.** A misaligned fence will pinch the workpiece against the saw blade and create kickback.
- e) **Use a featherboard to guide the workpiece against the table and fence when making non-through cuts such as rabbeting cuts.** A featherboard helps to control the workpiece in the event of a kickback.
- f) **Support large panels to minimise the risk of saw blade pinching and kickback.** Large panels tend to sag under their own weight. Support(s) must be placed under all portions of the panel overhanging the table top.
- g) **Use extra caution when cutting a workpiece that is twisted, knotted, warped or does not have a straight edge to guide it with a mitre gauge or along the fence.** A warped, knotted, or twisted workpiece is unstable and causes misalignment of the kerf with the saw blade, binding and kickback.
- h) **Never cut more than one workpiece, stacked vertically or horizontally.** The saw blade could pick up one or more pieces and cause kickback.
- i) **When restarting the saw with the saw blade in the workpiece, centre the saw blade in the kerf so that the saw teeth are not engaged in the material.** If the saw blade binds, it may lift up the workpiece and cause kickback when the saw is restarted.
- j) **Keep saw blades clean, sharp, and with sufficient set. Never use warped saw blades or saw blades with cracked or broken teeth.** Sharp and properly set saw blades minimise binding, stalling and kickback.

### 4) Table Saw Operating Procedure Warnings

- a) **Turn off the table saw and disconnect from the power source when removing the table insert, changing the saw blade or making adjustments to the riving knife, anti-kickback pawls or saw blade guard, and when the machine is left unattended.** Precautionary measures will avoid accidents.
- b) **Never leave the table saw running unattended. Turn it off and don't leave the tool until it comes to a complete stop.** An unattended running saw is an uncontrolled hazard.
- c) **Locate the table saw in a well-lit and level area where you can maintain good footing and balance. It should be installed in an area that provides enough room to easily handle the size of your workpiece.** Cramped, dark areas, and uneven slippery floors invite accidents.
- d) **Frequently clean and remove sawdust from under the saw table and/or the dust collection device.** Accumulated sawdust is combustible and may self-ignite.
- e) **The table saw must be secured.** A table saw that is not properly secured may move or tip over.
- f) **Remove tools, wood scraps, etc. from the table before the table saw is turned on.** Distraction or a potential jam can be dangerous.
- g) **Always use saw blades with correct size and shape (diamond versus round) of arbour holes.** Saw blades that do not match the mounting hardware of the saw will run off-centre, causing loss of control.
- h) **Never use damaged or incorrect saw blade mounting means such as flanges, saw blade washers, bolts or nuts.** These mounting means were specially designed for your saw, for safe operation and optimum performance.
- i) **Never stand on the table saw, do not use it as a stepping stool.** Serious injury could occur if the tool is tipped or if the cutting tool is accidentally contacted.
- j) **Make sure that the saw blade is installed to rotate in the proper direction. Do not use grinding wheels, wire brushes, or abrasive wheels on a table saw.** Improper saw blade installation or use of accessories not recommended may cause serious injury.

### Additional Safety Rules for Table Saws



**WARNING:** Cutting plastics, sap coated wood, and other materials may cause melted material to accumulate on the blade tips and the body of the saw blade, increasing the risk of blade overheating and binding while cutting.

- **Avoid awkward positions, where a sudden slip could cause a hand to move into a saw blade.**
- **Do not attempt to retrieve materials near the blade on the saw table while the blade is spinning.**
- **Never reach in back of, or around, the cutting tool with either hand to hold down the workpiece.**

- **Keep arms, hands and fingers away from the blade to prevent serious injury.**
- **Use a push stick that is appropriate to the application to push workpieces through the saw.** A push stick is a wooden or plastic stick, often homemade, that should be used whenever the size or shape of the workpiece would cause you to place your hands within 152 mm of the blade.
- **Use hold-downs, jigs, fixtures or feather boards to help guide and control the workpiece.** Accessories for use with your tool are available at extra cost from your local dealer or authorized service centre.
- **Do not perform ripping, crosscutting or any other operation freehand.**
- **Never reach around or over saw blade while the blade is spinning.**
- **Stability.** Make sure the table saw is firmly mounted to a secure surface before use and does not move.
- **The table saw should only be set up on a level and stable surface.** The work area should be free from obstructions and trip hazards. No materials or tools should be leaned against the saw.
- **Never cut metals, cement board or masonry.** Certain man-made materials have special instructions for cutting on table saws. Follow the manufacturer's recommendations at all times. Damage to the saw and personal injury may result.
- Do not install a diamond masonry blade and attempt to use the table saw as a wet saw.
- **The proper throat plate must be locked in place at all times to reduce the risk of a thrown workpiece and possible injury.**
- **Wear gloves when handling saw blades.**
- **Use the correct saw blade for the intended operation.** The blade must rotate toward the front of the saw. Always tighten the blade arbor nut securely. Before use, inspect the blade for cracks or missing teeth. Do not use a damaged or dull blade.
- **Never attempt to free a stalled saw blade without first turning the machine off and disconnect tool from power source.** If a workpiece or cut-off piece becomes trapped inside the blade guard assembly, turn saw off and wait for blade to stop before lifting the blade guard assembly and removing the piece.
- **Never start the machine with the workpiece against the blade to reduce the risk of a thrown workpiece and personal injury.**
- **Do not have any part of your body in line with the blade.** Personal injury may occur. Stand to either side of the blade.
- **Never perform layout, assembly or set-up work on the table/work area when the machine is running.** A sudden slip could cause a hand to move into the blade. Severe injury can result.
- **Never perform any adjustments while the saw is running such as fence repositioning or removal, bevel lock adjustment, or blade height adjustment.**
- **Clean the table/work area before leaving the machine.** Lock the switch in the "OFF" position and disconnect tool from power source to prevent unauthorized use.
- **Always lock the fence and bevel adjustment before cutting.**
- **Avoid overheating the saw blade tips.** Keep material moving and parallel with the fence. Do not force work into the blade.
- **If cutting plastic materials, avoid melting the plastic.**
- **Do not leave a long board (or other workpiece) unsupported so the spring of the board causes it to shift on the table resulting in loss of control and possible injury.** Provide proper support for the workpiece, based on its size and the type of operation to be performed. Hold the work firmly against the fence and down against the table surface.
- **If this saw makes an unfamiliar noise or if it vibrates excessively, cease operating immediately, turn unit off and disconnect tool from power source until the problem has been located and corrected.** Contact a DeWALT factory service centre, a DeWALT authorized service centre or other qualified service personnel if the problem can not be found.
- **Do not operate this machine until it is completely assembled and installed according to the instructions.** A machine incorrectly assembled can cause serious injury.
- **Never attempt to cut a stack of loose pieces of material which could cause loss of control or kickback.** Support all materials securely.

### Saw Blades



**WARNING:** to minimise the risk of kickback and to ensure proper cutting, the splitter and riving knife must be the proper thickness for the blade used. If a different blade is used, check the blade body (plate) thickness and the blade kerf (cutting) width marked on the blade or on the blade packaging. The splitter and riving knife thickness must be greater than the body thickness and less than the kerf width.

- Do not use saw blades that do not conform to the dimensions stated in the **Technical Data**. Do not use any spacers to make a blade fit onto the spindle. Use only the blades specified in this manual, complying with EN847-1, if intended for wood and similar materials.
- Consider applying specially designed noise-reduction blades.
- Do not use high steel (HS) saw blades.
- Do not use cracked or damaged saw blades.
- Ensure that the chosen saw blade is suitable for the material to be cut.
- Always wear gloves for handling saw blades and rough material. Saw blades should be carried in a holder wherever practicable.

### Residual risks

The following risks are inherent to the use of saws:

- injuries caused by touching the rotating parts

In spite of the application of the relevant safety regulations and the implementation of safety devices, certain residual risks cannot be avoided. These are:

- *Impairment of hearing.*
- *Risk of accidents caused by the uncovered parts of the rotating saw blade.*
- *Risk of injury when changing the saw blade with unprotected hands.*
- *Risk of squeezing fingers when opening the guards.*
- *Health hazards caused by breathing dust developed when sawing wood, especially oak, beech and MDF.*

The following factors are of influence to noise production:

- *the material to be cut*
- *the type of saw blade*
- *the feed force*
- *machine maintenance*

The following factors are of influence to dust exposure:

- *worn saw blade*
- *dust extractor with air velocity less than 20 m/s*
- *workpiece not exactly guided*

## Electrical Safety

The electric motor has been designed for one voltage only. Always check that the power supply corresponds to the voltage on the rating plate.



Your DEWALT tool is double insulated in accordance with EN60745; therefore no earth wire is required.



**WARNING:** 115 V units have to be operated via a fail-safe isolating transformer with an earth screen between the primary and secondary winding.

If the supply cord is damaged, it must be replaced by a specially prepared cord available through the DEWALT service organisation.

**NOTE:** This device is intended for the connection to a power supply system with maximum permissible system impedance  $Z_{max}$  of 0.28  $\Omega$  at the interface point (power service box) of user's supply. The user has to ensure that this device is connected only to a power system which fulfills the requirement above. If necessary, the user can ask the public power supply company for the system impedance at the interface point.

## Mains Plug Replacement (U.K. & Ireland Only)

If a new mains plug needs to be fitted:

- *Safely dispose of the old plug.*
- *Connect the brown lead to the live terminal in the plug.*
- *Connect the blue lead to the neutral terminal.*



**WARNING:** No connection is to be made to the earth terminal.

Follow the fitting instructions supplied with good quality plugs. Recommended fuse: 13 A.

## Using an Extension Cable

If an extension cable is required, use an approved 3-core extension cable suitable for the power input of this tool (see **Technical Data**). The minimum conductor size is 1.5 mm<sup>2</sup>; the maximum length is 30 m.

When using a cable reel, always unwind the cable completely.

## Package Contents

The package contains:

- 1 Partly assembled machine
  - 1 Rip fence
  - 1 Mitre gauge
  - 1 Saw blade
  - 1 Upper blade guard assembly
  - 1 Throat plate
  - 2 Blade wrenches
  - 1 Push Stick
  - 1 Dust extraction adapter
  - 1 Instruction manual
- *Check for damage to the tool, parts or accessories which may have occurred during transport.*
  - *Take the time to thoroughly read and understand this manual prior to operation.*

## Markings on Tool

The following pictograms are shown on the tool:



Read instruction manual before use.



Wear ear protection.



Wear eye protection.



Wear respiratory protection.



Keep hands away from cutting area and the blade.



Riving knife or splitter thickness



Saw blade body thickness and kerf width



Saw blade diameter



Blade guard release lever



Lock/unlock cover at the main switch.



Unplug saw before changing blade



Protect the supply cord/plug against humidity and sharp edges of saw blade

### Date Code Position (Fig. A)

The Date Code **51**, which also includes the year of manufacture, is printed into the housing.

Example:

2018 XX XX

Year of Manufacture

### Description (Fig. A, B)



**WARNING:** Never modify the power tool or any part of it. Damage or personal injury could result.

- 1 Table
- 2 Blade
- 3 Rip scale indicator
- 4 Fine adjust knob
- 5 Rail lock lever
- 6 Blade height adjustment wheel
- 7 Bevel lock lever
- 8 ON/OFF switch
- 9 Mounting holes
- 10 Mitre gauge
- 11 Blade guard assembly
- 12 Blade guard release lever
- 13 Splitter
- 14 Dust exhaust port
- 15 Guard dust exhaust port
- 16 Throat plate
- 17 Rip fence
- 18 Rip fence latch
- 19 Work support/narrow rip fence (shown in stored position)
- 20 Blade wrenches
- 21 Push stick (shown in stored position)
- 50 Carrying handles
- 52 Non-through cutting riving knife (shown in storage position)

### Intended Use

DWE7492 table saw is designed for professional ripping, cross-cutting, mitreing and bevelling with various materials as wood, wood composite materials and plastics.

**DO NOT** use under wet conditions or in the presence of flammable liquids or gases.

**DO NOT** use for cutting metal, cement board, or masonry.

**DO NOT** use shaping cutter heads on this saw.

**DO NOT** perform tapered cuts without a tapered jig accessory.

**DO NOT** use the saw for plunge or cove cutting.

These table saws are professional power tools.

**DO NOT** let children come into contact with the tool.

Supervision is required when inexperienced operators use this tool.

- **Young children and the infirm.** This appliance is not intended for use by young children or infirm persons without supervision. This product is not intended for use by persons (including children) suffering from diminished physical, sensory or mental abilities; lack of experience, knowledge or skills unless they are supervised by a person responsible for their safety. Children should never be left alone with this product.

### ASSEMBLY



**WARNING:** To reduce the risk of serious personal injury, turn tool off and disconnect tool from power source before making any adjustments or removing/installing attachments or accessories. An accidental start-up can cause injury.

### Unpacking

- Remove the saw from the packaging material carefully.
- The machine is fully assembled except for the rip fence, blade guard assembly, mitre gauge, blade wrenches, and dust extraction reducer port.
- Finalize the assembly following the instructions as described below.



**WARNING:** Always keep the push stick in its place when not in use.

### Mounting the Saw Blade (Fig. A, C)



**WARNING:** To reduce the risk of injury, turn unit off and disconnect machine from power source before installing and removing accessories, before adjusting or changing set-ups or when making repairs. An accidental start-up can cause injury.



**WARNING:** When mounting the saw blade, wear protective gloves. The teeth of the saw blades are very sharp and can be dangerous.



**WARNING:** The saw blade **MUST** be replaced as described in this section. **ONLY** use saw blades as specified under **Technical Data**. We suggest DT4226. **NEVER** fit other saw blades.



**WARNING:** Do not touch the saw blade after working before it has cooled. The saw blade becomes very hot while working.

**NOTE:** This tool has blade installed from factory.

1. Raise the saw blade arbor to its maximum height by turning the blade height adjustment wheel **6** clockwise.

- Remove the throat plate **16**. Refer to **Mounting the Throat Plate**.
- Using wrenches **20**, loosen and remove the arbor nut **22** and flange **24** from the saw arbor by turning anti-clockwise.
- Place the saw blade on to the spindle **23** making sure the teeth of the blade **2** point down at the front of the table. Assemble the washers and arbor nut to the spindle and tighten arbor nut **22** as far as possible by hand, making sure that the saw blade is against the inner washer and the outer flange **24** is against the blade. Ensure the largest diameter of the flange is against the blade. Ensure the spindle and washers are free from dust and debris.
- To keep the spindle from rotating when tightening the arbor nut, use the open end of the blade wrench **20** to secure the spindle.
- Using the arbor wrench, tighten the arbor nut **22** by turning it clockwise.
- Replace the throat plate.

 **WARNING:** Always check the rip fence pointer and the blade guard assembly after having changed the blade.

## Mounting the Blade Guard Assembly/ Riving Knife (Fig. A, D)

 **WARNING:** Use the guard assembly for all through cutting.

 **WARNING:** Use the riving knife for non-through-cutting when blade guard assembly cannot be used.

 **WARNING:** Do not insert both the blade guard assembly and the non-through-cutting riving knife into the clamp at the same time.

**NOTE:** The saw is shipped with the non-through-cutting riving knife installed.

- Raise the saw blade arbor to its maximum height.
- Install blade guard assembly by pulling the guard release lever **12** and inserting either the non-through-cutting riving knife **52** or the blade guard assembly **11** until it bottoms out.
- Release lever, make sure clamp plates are fully closed and clamp the splitter securely.

 **WARNING:** Before connecting the table saw to the power source or operating the saw, always inspect the blade guard assembly for proper alignment and clearance with saw blade. Check alignment after each change of bevel angle.

 **WARNING:** To reduce the risk of serious personal injury, DO NOT operate saw if blade assembly is not securely clamped in place.

When properly aligned, the splitter **13** or riving knife **52** will be in line with the blade at both table top level, and at the top of the blade. Using a straight edge, ensure that the blade **2** is aligned with the splitter **13** or riving knife **52**. With power disconnected, operate the blade tilt and height adjustments through the extremes of travel and insure the blade guard

assembly clears the blade in all operations. Refer to **Aligning Guard Assembly/ Splitter to Blade**.

 **WARNING:** Correct mounting and alignment of the blade guard assembly is essential to safe operation!

## To Remove the Blade Guard Assembly/ Riving Knife (Fig. D)

- Pull the guard release lever **12**.
- Lift up on blade guard assembly **11** or riving knife **52**.

## Mounting the Throat Plate (Fig. E)

- Align the throat plate **16** as shown in Figure E, and insert the tabs on the back of the throat plate into the holes on the back of the table opening.
- Turn the locking screw **40** clockwise 90° to lock the table insert in place.
- The throat plate includes four adjustment screws **25** which raise or lower the throat plate. When properly adjusted, the front of the throat plate should be flush or slightly below the surface of the table top and secured in place. The rear of the throat plate should be flush or slightly above the table top.

 **WARNING:** Never use the machine without the throat plate. Immediately replace the throat plate when worn or damaged.

## To Remove the Throat Plate

- Remove the throat plate **16** by turning the locking screw **40** 90° anti-clockwise
- Using finger hole **26**, pull throat plate up and forward to expose the inside of the saw. DO NOT operate the saw without the throat plate. If using a dado blade, use proper dado throat plate (sold separately).

## Fitting the Rip Fence (Fig. F)

The rip fence can be installed in two positions on the right (Position 1 for 0 mm to 62 cm ripping, and Position 2 for 20.3 cm to 82.5 cm ripping) and one position on the left of your table saw.

- Unlock the rip fence latches **18**.
- Holding the fence at an angle, align the locator pins (front and back) **29** on the fence rails with the fence head slots **30**.
- Slide the head slots onto the pins and rotate the fence down until it rests on the rails.
- Lock the fence in place by closing the front and back latches **18** onto the rails.

## Bench Mounting (Fig. A)

 **CAUTION:** To reduce the risk of personal injury, make sure table saw is firmly mounted to a stable surface before use.

 **CAUTION:** Ensure that the surface is stable enough that large pieces of material will not cause it to tip over during use.

The table saw must be mounted firmly. Four holes **9** are provided in the tool's base for mounting. We strongly recommend that these holes be used to anchor the table saw to your workbench or other stationary rigid frame.



- Centre the saw on a square piece of 12.7 mm plywood.
- Mark the positions of the two rear mounting holes (spaced 220 mm apart) in the frame of the saw with a pencil. Then measure forward 498.5 mm for the two front holes spaced 230 mm apart.
- Remove the saw and drill 9 mm holes in the places you have just marked.
- Position the saw over the four holes you drilled in the plywood and insert four 8 mm machine screws FROM THE BOTTOM. Install washers and 8 mm nuts on the top. Tighten securely.
- In order to prevent the screw heads from marring the surface to which you clamp the saw, attach two strips of scrap wood to the bottom of the plywood base. These strips can be attached with wood screws installed from the top side as long as they don't protrude through the bottom of the strip.
- Use a "C" clamp to secure the plywood base to your workbench whenever you use the saw.
- Locate the three small set screws **39** adjacent to the guard assembly lock shaft **38**. These screws will be used to adjust the guard assembly position.
- Lay a straight edge on the table against two blade tips. The splitter **13** should not touch the straight edge. If needed, loosen the two larger lock screws **41**.
- Adjust the small set screws **39** to move the splitter according to the position noted in step 4. Lay the straight edge on the opposite side of the blade and repeat adjustments as needed.
- Lightly tighten the two larger lock screws **41**.
- Place a square flat against the splitter to verify splitter is vertical and in-line with the blade.
- If needed, use the set screws to bring the splitter vertical with the square.
- Repeat steps 4 and 5 to verify position of splitter.
- Fully tighten the two larger lock screws **41**.
- Re-install and lock the throat plate **16**.

## ADJUSTMENTS

### Blade Adjustment (Fig. G)

#### Blade Alignment (Parallel to Mitre Slot)



**WARNING:** Cut Hazard. Check the blade at 0° and 45° to make sure blade does not hit the throat plate, causing personal injury.

If the blade appears to be out of alignment with the mitre slot on the table top, it will require calibration for alignment. To realign the blade and mitre slot, use the following procedure:



**WARNING:** To reduce the risk of injury, turn unit off and disconnect machine from power source before installing and removing accessories, before adjusting or changing set-ups or when making repairs. An accidental start-up can cause injury.

- Using a 5 mm hex wrench, loosen rear pivot bracket fasteners **32**, located on the underside of the table, just enough to allow the bracket to move side-to-side.
- Adjust the bracket until the blade is parallel to the mitre gauge slot.
- Tighten the rear pivot bracket fasteners to 12.5–13.6 Nm (110–120 in-lbs).

#### Blade height adjustment (Fig. A)

The blade can be raised and lowered by turning the blade height adjustment wheel **6**.

Make sure the top three teeth of the blade are just breaking through the upper surface of the workpiece when sawing. This will ensure that the maximum number of teeth are removing material at any given time, thus giving optimum performance.

### Aligning Guard Assembly/Splitter to Blade (Fig. A, H)

- Remove the throat plate. Refer to **Remove Throat Plate**.
- Raise the blade to full depth of cut and 0° bevel angle.

- Locate the three small set screws **39** adjacent to the guard assembly lock shaft **38**. These screws will be used to adjust the guard assembly position.
- Lay a straight edge on the table against two blade tips. The splitter **13** should not touch the straight edge. If needed, loosen the two larger lock screws **41**.
- Adjust the small set screws **39** to move the splitter according to the position noted in step 4. Lay the straight edge on the opposite side of the blade and repeat adjustments as needed.
- Lightly tighten the two larger lock screws **41**.
- Place a square flat against the splitter to verify splitter is vertical and in-line with the blade.
- If needed, use the set screws to bring the splitter vertical with the square.
- Repeat steps 4 and 5 to verify position of splitter.
- Fully tighten the two larger lock screws **41**.
- Re-install and lock the throat plate **16**.

### Parallel Adjustment (Fig. A, I, J, O)



**WARNING:** A misaligned fence, not parallel to the blade, increases the risk of kickback!

For optimum performance, the blade must be parallel to the rip fence. This adjustment has been made at the factory. To re-adjust:

#### Position 1 Fence Alignment

- Install the fence in position 1 and unlock the rail lock lever **5**. Locate both locator pins **29** that support the fence on the front and rear rails.
- Loosen the rear locator pin screw and adjust the alignment of the fence in the groove until the fence face is parallel to the blade. Make sure you measure from the fence face to the front and back of the blade to ensure alignment.
- Tighten the locator screw and repeat on the left side of the blade.
- Check rip scale pointer adjustment (Fig. J).

#### Position 2 Fence Alignment

- To align position 2 fence locator pins **29**, ensure position 1 pins have been aligned, refer to **Position 1 Fence Alignment**.
- Loosen the position 2 pins, then using the blade wrench holes as a guide for positioning, align the pins (Fig. O).
- Tighten the locator pins (front and rear).

### Adjusting the Rip Scale (Fig. A, J)

- Unlock the rail lock lever **5**.
- Set the blade at 0° bevel and move the fence in until it touches the blade.
- Lock the rail lock lever.
- Loosen the rip scale indicator screws **31** and set the rip scale indicator to read zero (0). Retighten the rip scale indicator screws. The yellow rip scale (top) reads correctly only when the fence is mounted on the right side of the blade and is in position 1 (for zero to 62 cm ripping)

not the 82.5 cm rip position. The white scale (bottom) reads correctly only when the fence is mounted on the right side of the blade and in position 2 (for 20.3 cm to 82.5 cm ripping).

The rip scale reads correctly only when the fence is mounted to the right of the blade.

### Rail Lock Adjustment (Fig. A, K)

The rail lock has been factory-set. If you need to re-adjust, proceed as follows:

1. Lock the rail lock lever **5**.
2. On the underside of the saw, loosen the jam nut **33**.
3. Tighten the hex rod **34** until the spring on the locking system is compressed creating the desired tension on the rail lock lever. Retighten the jam nut against the hex rod.
4. Flip the saw over and check that the fence does not move when the lock lever is engaged. If the fence is still loose, tighten the spring further.

### Bevel Stop and Pointer Adjustment (Fig. L)

1. Raise the blade fully by rotating the blade height adjustment wheel **6** clockwise until it stops.
2. Unlock the bevel lock lever **7** by pushing it up and to the right. Loosen the bevel stop screw **36**.
3. Place a square flat against the table top and against the blade between teeth. Ensure the bevel lock lever is in its unlocked, or up position.
4. Using the bevel lock lever, adjust the bevel angle until the blade is flat against the square.
5. Tighten the bevel lock lever by pushing it down.
6. Turn the bevel stop cam **35** until it firmly contacts the bearing block. Tighten the bevel stop screw **36**.
7. Check the bevel angle scale. If the pointer does not read 0°, loosen pointer screw **37** and move the pointer so it reads correctly. Retighten the pointer screw.
8. Repeat at 45°, but do not adjust pointer.

### Mitre Gauge Adjustment (Fig. A)

To adjust mitre gauge **10** loosen knob, set to desired angle and tighten knob.

### Body and Hand Position

Proper positioning of your body and hands when operating the table saw will make cutting easier, more accurate and safer.



#### WARNING:

- Never place your hands near the cutting area.
- Place your hands no closer than 150 mm from the blade.
- Do not cross your hands.
- Keep both feet firmly on the floor and maintain proper balance.

### Prior to Operation



#### WARNING:

- Install the appropriate saw blade. Do not use excessively worn blades. The maximum rotation speed of the tool must not exceed that of the saw blade.
- Do not attempt to cut excessively small pieces.
- Allow the blade to cut freely. Do not force.
- Allow the motor to reach full speed before cutting.

### OPERATION

#### Instructions for Use



**WARNING:** Always observe the safety instructions and applicable regulations.



**WARNING:** To reduce the risk of serious personal injury, turn tool off and disconnect tool from power source before making any adjustments or removing/installing attachments or accessories. An accidental start-up can cause injury.

The attention of UK users is drawn to the “woodworking machines regulations 1974” and any subsequent amendments.

Ensure the machine is placed to satisfy your ergonomic conditions in terms of table height and stability. The machine site shall be chosen so that the operator has a good overview and enough free surrounding space around the machine that allows handling of the workpiece without any restrictions.

To reduce effects of increased vibration, make sure the environment is not too cold, the machine and accessory are well maintained and the workpiece size is suitable for this machine.



#### WARNING:

- Ensure the machine is placed to satisfy ergonomic conditions in terms of table height and stability. The machine site shall be chosen so that the operator has a good overview and enough free surrounding space around the machine that allow handling of the workpiece without any restrictions.
- Install the appropriate saw blade. Do not use excessively worn blades. The maximum rotation speed of the tool must not exceed that of the saw blade.
- Do not attempt to cut excessively small pieces.
- Allow the blade to cut freely. Do not force.
- Allow the motor to reach full speed before cutting.
- Make sure all locking knobs and clamp handles are tight.
- Never place either hand in the blade area when the saw is connected to the electrical power source.
- Never use your saw for freehand cuts!
- Do not saw warped, bowed or cupped workpieces. There must be at least one straight, smooth side to go against the rip fence or mitre fence.
- Always support long workpieces to prevent kickback.
- Do not remove any cut-offs from the blade area while the blade is running.

## Switching On and Off (Fig. M)

The on/off switch **8** of your saw bench offers multiple advantages:

- No-volt release function: should the power be shut off for any reason, the switch has to be deliberately reactivated.
- To switch the machine on, press the green start button.
- To switch the machine off, press the red stop button.

### Lock Off Feature Instructions

A cover above the switch folds down for insertion of a padlock to lock the saw off. A padlock with a maximum diameter of 6.35 mm and minimum clearance of 76.2 mm is recommended.

## Rip Fence Operation (Fig. N–P)

### Rail lock lever

The rail lock lever **5** locks the fence in place preventing movement during cutting. To lock the rail lever, push it down and toward the rear of the saw. To unlock, pull it up and toward the front of the saw.

**NOTE:** When ripping, always lock the rail lock lever.

### Work Support Extension / Narrow Ripping Fence

Your table saw is equipped with a work support extension to support work that extends beyond the saw table.

To use the narrow ripping fence in the work support position, rotate it from its stored position as shown in Figure O, and slide the pins into the lower sets of slots **27** on both ends of the fence.

To use the narrow ripping fence in the narrow ripping position, snap the pins into the upper sets of slots **28** on both ends of the fence. This feature will allow 51 mm of extra clearance to the blade. Refer to Figure P.

**NOTE:** Retract the work support extension or adjust to narrow rip fence position whenever working over the table.

**NOTE:** When using the narrow ripping fence, subtract 51 mm from the indicated rip scale reading.

### Fine Adjustment Knob

The fine adjustment knob **4** allows smaller adjustments when setting the fence. Before adjusting, be sure the rail lock lever is in its up or unlocked, position.

### Rip Scale Pointer

The rip scale pointer will need to be adjusted for proper performance of the rip fence if the user switches between thick and thin kerf blades. The rip scale pointer only reads correctly when the fence is installed in position 1 or 2 to the right side of the blade. When using the narrow ripping fence for narrow ripping (not in work support position), subtract 51 mm from the indicated rip scale reading. See *Adjusting the Rip Scale* under **Adjustments**.

## BASIC SAW CUTS

### Through-Cutting Operations



**WARNING:** Use blade guard assembly for all through-cutting operations.

### Ripping (Fig. A, B, Q, R)



**WARNING:** Sharp edges.

1. Set the blade to 0°.
2. Install the rip fence and lock the rip fence latch **18** (Fig. A).
3. Raise the blade until it is about 3 mm higher than the top of the workpiece. Adjust the height of the upper blade guard as necessary.
4. Adjust the position of the fence and lock the rail lock lever **5**, refer to **Rip Fence Operation**.
5. Hold the workpiece flat on the table and against the fence. Keep the workpiece away from the blade.
6. Keep both hands away from the path of the blade (Fig. Q).
7. Switch the machine on and allow the blade to reach full speed.
8. Slowly feed the workpiece underneath the guard, keeping it firmly pressed against the rip fence. Allow the teeth to cut, and do not force the workpiece through the blade. The blade speed should be kept constant.
9. Always use a push stick **21** when working close to the blade (Fig. R).
10. After completing the cut, switch the machine off, allow the blade to stop and remove the workpiece.



**WARNING:**

- Never push or hold the "free" or cut-off-side of the workpiece.
- Do not cut excessively small workpieces.
- Always use a push stick when ripping small workpieces.

### Bevel Cuts (Fig. A)

1. To set the required bevel angle, rotate the bevel lock lever **7** by pushing it up and to the right.
2. To set to desired angle, rotate the lever by pushing it down and to the left to lock in place.
3. Proceed as for ripping.

### Cross-Cutting and Bevel Crosscutting (Fig. Q)

1. Remove the rip fence and install the mitre gauge in the desired slot.
2. Lock the mitre gauge at 0°.
3. Proceed as for ripping.

### Mitre Cuts (Fig. A)

1. Set the mitre gauge **10** to the required angle.

**NOTE:** Always hold the workpiece tightly against the face of the mitre gauge.

2. Proceed as for ripping.

## Compound Mitre

This cut is a combination of a mitre and a bevel cut. Set the bevel to the angle required and proceed as for a cross-cut mitre.

## Support for Long Pieces

- Always support long pieces.
- Support long workpieces using any convenient means such as saw-horses or similar devices to keep the ends from drooping.

## Non-Through-Cutting

### (Grooving and Rabbeting)

**WARNING:** Remove the blade guard assembly **11** and install the non-through-cutting riving knife **52** for non-through-cutting operations. Use featherboards for all non-through-cutting operations where the blade guard assembly, anti-kickback assembly and riving knife cannot be used.

Instructions in the **Ripping, Crosscutting, Bevel Crosscutting, Mitreing, and Compound Mitreing** sections are for cuts made through the full thickness of the material. The saw can also perform non-through cuts to form grooves or rabbets in the material.

### Non-Through-Ripping (Fig. D, U)

**WARNING:** A rip fence should **ALWAYS** be used for ripping operations to prevent loss of control and personal injury. **NEVER** perform a ripping operation freehand. **ALWAYS** lock the fence to the rail.

**WARNING:** When bevel ripping and whenever possible, place the fence on the side of the blade so that the blade is tilted away from the fence and hands.

**WARNING:** Keep hands clear of the blade. With non-through-cutting the blade is not always visible during the cut, so increased caution is necessary to ensure hands are clear of the blade.

**WARNING:** Use a push stick to feed the workpiece if there are 51–152 mm between the fence and the blade. Use a narrow ripping fence feature and push block to feed the workpiece if there are 51 mm or narrower between the fence and the blade.

1. Remove the blade guard assembly **11** and install the non-through-cutting riving knife **52** (Fig. D). Refer to: **Mounting the Blade Guard Assembly/Riving Knife**.
2. Lock the rip fence by pressing the rail lock lever down. Remove the mitre gauge.
3. Raise the blade to the desired cut depth.
4. Hold the workpiece flat on the table and against the fence. Keep the workpiece about 25.4 mm away from the blade.

**WARNING:** The workpiece must have a straight edge against the fence and must not be warped, twisted or bowed. Keep both hands away from the blade and away from the path of the blade. See proper hand position in Figure U.

5. Turn the saw on and allow the blade to come up to speed. Both hands can be used in starting the cut. When there

are approximately 305 mm left to be ripped, use only one hand, with your thumb pushing the material, your index and second finger holding the material down and your other fingers hooked over the fence. Always keep your thumb along side your first two fingers and near the fence.

6. Keeping the workpiece against the table and fence, slowly feed the workpiece rearward all the way through the saw blade. Continue pushing the workpiece until it is clear of the blade guard assembly and it falls off the rear of the table. Do not overload the motor.
7. Never try to pull the workpiece back with the blade turning. Turn the switch off, allow the blade to stop and slide the workpiece out.
8. When sawing a long piece of material or a panel, always use a work support. A sawhorse, rollers, or out feed assembly provides adequate support for this purpose. The work support must be at the same height or slightly lower than the saw table.

### Non-Through-Ripping Small Pieces (Fig. A)

It is unsafe to rip small pieces. It is not safe to put your hands close to the blade. Instead, rip a larger piece to obtain the desired piece. When a small width is to be ripped and the hand cannot be safely put between the blade and the rip fence, use one or more push sticks. A push stick **21** is included with this saw, attached to the rip fence. Use the push stick(s) to hold the workpiece against the table and fence, and push the workpiece fully past the blade.

### Non-Through-Bevel Ripping (Fig. V)

This operation is the same as non-through-cut ripping except the bevel angle is set to an angle other than zero degrees. For proper hand position, Refer to Figure V.

**WARNING:** Before connecting to power source or operating the saw, always inspect the riving knife for proper alignment and clearance with saw blade. Check alignment after each change of bevel angle.

### Non-Through-Crosscutting (Fig. W)

**WARNING:** **NEVER** use rip fence in combination with mitre gauge.

**WARNING:** To reduce the risk of injury, **NEVER** use the fence as a guide or length stop when crosscutting.

**WARNING:** When using a block as a cut-off gauge, the block must be at least 19 mm thick and is very important that the rear end of the block be positioned so the workpiece is clear of the block before it enters the blade to prevent contact with blade resulting in a thrown workpiece and possibly injury.

1. Remove the rip fence and place the mitre gauge in the desired slot.
2. Adjust the blade height to the desired cut depth.
3. Hold the workpiece firmly against the mitre gauge **10** with the path of the blade in line with the desired cut location. Keep the workpiece an inch or so in front of the blade. **KEEP BOTH HANDS AWAY FROM THE BLADE AND THE PATH OF THE BLADE** (Fig. W).

4. Start the saw motor and allow the blade to come up to speed.
5. While using both hands to keep the workpiece against the face of the mitre gauge, and holding the workpiece flat against the table, slowly push the workpiece through the blade.
6. Never try to pull the workpiece with the blade turning. Turn the switch off, allow the blade to stop, and carefully slide the workpiece out.

### Non-Through-Bevel Crosscutting

This operation is the same as crosscutting except that the bevel angle is set to an angle other than 0°.



**WARNING:** Before connecting to power source or operating the saw, always inspect the riving knife for proper alignment and clearance with saw blade. Check alignment after each change of bevel angle.

### Non-Through-Mitreing (Fig. W)

This operation is the same as crosscutting except the mitre gauge is locked at an angle other than 0°. Hold the workpiece FIRMLY against the mitre gauge **10** and feed the workpiece slowly into the blade (to prevent the workpiece from moving).

### Non-Through-Mitre Gauge Operation

To set your mitre gauge:

1. Loosen the mitre gauge lock knob **46**.
2. Move the mitre gauge to the desired angle.
3. Tighten the mitre gauge lock knob.

### Non-Through-Compound Mitreing

This is a combination of non-through-bevel crosscutting and non-through-mitreing. Follow the instructions for both non-through-bevel crosscutting and non-through-mitreing.



### Dust extraction (Fig. A, AA)

The machine is provided with a dust exhaust port **14** at the rear of the machine suitable for use with dust extraction equipment featuring 57/65 mm nozzles. Supplied with the machine is a reducer port for use of dust extraction nozzles of 34–40 mm diameter.

Supplied with the machine is a reducer port for use with the DEWALT AirLock system (DWW9000-XJ).

The blade guard assembly also features a dust exhaust port for 35mm nozzles or direct attachment to the DEWALT AirLock (DWW9000-XJ).

Dust from materials such as lead-containing coatings and some wood types, can be harmful to one's health. Breathing-in the dust can cause allergic reactions and/or lead to respiratory infections of the user or bystanders.

Certain dust, such as oak or beech dust, is considered carcinogenic, especially in connection with wood-treatment additives.

Observe the relevant regulations in your country for the materials to be worked.

The vacuum cleaner must be suitable for the material being worked.

When vacuuming dry dust that is especially detrimental to health or carcinogenic, use dust class M vacuum cleaner.

The blade guard assembly also features a dust exhaust port for 35 mm nozzles (M class vacuum).

- During all operations, connect a dust extraction device designed in accordance with the relevant regulations regarding dust emission.
- Ensure that the dust extraction hose in use is suitable for the application and material being cut. Ensure proper hose management.
- Be aware that man-made materials such as chipboard or MDF produce more dust particles during cutting than natural timber.

### Storage (Fig. B, X–Z)

Store the machine in a safe manner when not being used. The storage location must be dry and lockable. This prevents the machine from storage damage, and from being operated by untrained persons.

1. Attach push stick **21** to fence.
2. Remove blade guard assembly. See **To Remove Blade Guard Assembly**. Slide blade guard assembly **11** into holder as shown, then turn lock knob 1/4 to lock in place. Refer to Figure X.
3. Slide blade wrenches **20** into pocket until yellow button aligns with hole to secure in place, refer to Figure B.
4. Insert guide bar of mitre gauge into pocket until it bottoms out.
5. Wrap cord in this location **43**. Refer to Figure Z.
6. To store fence, snap work support in stored position. Remove fence from rails. Reattach fence upside down on left side of saw, refer to Figure Y. DO NOT hook locator slots on left side fence locator screws. These screws will align with clearance pocket on fence as shown. Close the rip fence latches **18** to secure.
7. Non-through cutting riving knife **52** can be installed in the saw (working position) or stored along with the blade guard assembly. Refer to Figure B.

### Transporting (Fig. A, B)

Before transportation following has to be done:

- Wrap cord
- Turn the blade height adjustment wheel **6** in anticlockwise direction until the teeth of the saw blade are positioned below the saw table. Lock the bevel lock lever **7**.
- Slide the fence rails completely inward and fix it by rail lock lever **5**.
- Always carry the machine using the designated handles **50**, refer to Figures A and B.



**WARNING:** Always transport the machine with the upper blade guard fitted.

## MAINTENANCE

Your DEWALT power tool has been designed to operate over a long period of time with a minimum of maintenance. Continuous satisfactory operation depends upon proper tool care and regular cleaning.



**WARNING:** To reduce the risk of serious personal injury, turn tool off and disconnect tool from power source before making any adjustments or removing/installing attachments or accessories. An accidental start-up can cause injury.



### Lubrication (Fig. T)

The motor and bearings require no additional lubrication. If raising and lowering the blade becomes difficult, clean and grease the height adjustment screws:

1. Unplug the saw from power source.
2. Turn the saw on its side.
3. Clean and lubricate the height adjustment screw threads **42** on the underside of this saw as shown in Figure T. Use general purpose grease.



### Cleaning (Fig. A, S)



**WARNING:** To reduce the risk of serious personal injury, turn unit off and disconnect machine from power source before cleaning. An accidental start-up can cause injury.



**WARNING:** Blow dirt and dust out of the main housing with dry air as often as dirt is seen collecting in and around the air vents. Wear approved eye protection and approved dust mask when performing this procedure.



**WARNING:** Never use solvents or other harsh chemicals for cleaning the non-metallic parts of the tool. These chemicals may weaken the materials used in these parts. Use a cloth dampened only with water and mild soap. Never let any liquid get inside the tool; never immerse any part of the tool into a liquid.



**WARNING:** To reduce the risk of injury, regularly clean the table top.



**WARNING:** To reduce the risk of injury, regularly clean the dust collection system.

The blade guard assembly **11** and throat plate must be placed in position before operating the saw.

Before use, carefully inspect upper and lower blade guards as well as the dust extraction tube to determine that it will operate properly. Ensure that chips, dust or work piece particles cannot lead to blockage of one of the functions.

In case workpiece fragments are jammed between saw blade and guards, disconnect the machine from the power supply and follow the instructions given in section **Mounting the saw blade**. Remove the jammed parts and reassemble the saw blade.

Keep the ventilation slots clear and regularly clean the housing with a soft cloth.

Regularly clean the dust collection system:

1. Unplug the saw.
2. Turn the saw on its side, so the bottom, open part of the unit is accessible.
3. Open the dust access door **44** shown in Figure S loosening the two screws and then by pressing the side clips **45** toward each other. Clean out the excess dust, and re-secure by pushing the side clips completely into place then tightening the lock screws.

## Optional Accessories



**WARNING:** Since accessories, other than those offered by DEWALT, have not been tested with this product, use of such accessories with this tool could be hazardous. To reduce the risk of injury, only DEWALT recommended accessories should be used with this product.

Consult your dealer for further information on the appropriate accessories.

Replace blade guard when worn. Contact your local DEWALT service centre for details on a blade guard replacement.

**SAW BLADES:** ALWAYS USE 250 mm noise reduced saw blades with 30 mm arbour holes. Blade speed rating must be at least 5000 RPM. Never use a smaller diameter blade. It will not be guarded properly.

BLADE DESCRIPTIONS		
APPLICATION	DIAMETER	TEETH
<b>Construction Saw Blades (fast rip)</b>		
General Purpose	250 mm	24
Fine Crosscuts	250 mm	40
<b>Woodworking Saw Blades (provide smooth, clean cuts)</b>		
Fine crosscuts	250 mm	60

Consult your dealer for further information on the appropriate accessories.

- DWE74911 Rolling Table Saw Stand
- DWE74912 Scissor Leg Stand

## Protecting the Environment



Separate collection. Products and batteries marked with this symbol must not be disposed of with normal household waste.

Products and batteries contain materials that can be recovered or recycled reducing the demand for raw materials. Please recycle electrical products and batteries according to local provisions. Further information is available at [www.2helpU.com](http://www.2helpU.com).

# SIERRA DE MESA

## DWE7492

### ¡Enhorabuena!

Ha elegido una herramienta DEWALT. Años de experiencia, innovación y un exhaustivo desarrollo de productos hacen que DEWALT sea una de las empresas más fiables para los usuarios de herramientas eléctricas profesionales.

### Datos técnicos

DWE7492-QS		
Voltaje	V <sub>AC</sub>	230
Tipo		1
Potencia del motor (entrada)	W	2000
Potencia del motor (salida)	W	1200
Velocidad en vacío	min <sup>-1</sup>	4800
Diámetro de la hoja	mm	250
Orificio de la hoja	mm	30
Grosor del cuerpo de la hoja	mm	2,0
Grosor del separador	mm	2,3
Profundidad de corte a 90°	mm	77
Profundidad de corte a 45°	mm	55
Ángulo de bisel	°	45–90
Ángulo de bisel máximo	°	45–90
Ángulo de ingletado	°	30–90
Capacidad de aserrado	mm	825
Dimensiones totales	mm	680 x 650 x 330
Peso	kg	26,5

Valores de ruido y valores de vibración (suma vectores triaxiales) de acuerdo con EN62841-3-1.

L <sub>PA</sub> (nivel de presión sonora de emisión)	dB(A)	92,0
L <sub>WA</sub> (nivel de potencia sonora)	dB(A)	105,2
K (incertidumbre para el nivel de sonido dado)	dB(A)	2

El nivel de emisión de ruido que figura en esta hoja de información se ha medido de conformidad con una prueba normalizada proporcionada en la EN62841 y puede utilizarse para comparar una herramienta con otra. Puede usarse para una evaluación preliminar de la exposición.

**⚠️ ADVERTENCIA:** El nivel de emisión de ruido declarado representa las principales aplicaciones de la herramienta. Sin embargo, si se utiliza la herramienta para distintas aplicaciones, con accesorios diferentes o mal mantenidos, la emisión de ruido puede variar. Esto puede aumentar considerablemente el nivel de exposición durante el período total de trabajo.

Una valoración del nivel de exposición a la vibración debería tener en cuenta también las veces en que la herramienta está apagada o cuando está en funcionamiento pero no realizando ningún trabajo. Esto puede reducir considerablemente el nivel de exposición durante el período total de trabajo.

Identifique medidas de seguridad adicionales para proteger al operador de los efectos de la vibración tales como: ocuparse del mantenimiento de la herramienta y los accesorios, mantener las manos calientes y organizar los patrones de trabajo.

### Declaración de Conformidad CE

#### Directriz de la Maquinaria



#### Sierra de mesa DWE7492

DEWALT declara que los productos descritos bajo **Datos Técnicos** son conformes a las normas: 2006/42/EC, EN62841-1:2015 + AC:2015, EN62841-3-1:2014 + AC:2015.

Estos productos también son conformes con las Directivas 2014/30/UE y 2011/65/UE. Si desea más información, póngase en contacto con DEWALT en la dirección indicada a continuación o bien consulte la parte posterior de este manual. El que suscribe es responsable de la compilación del archivo técnico y realiza esta declaración en representación de DEWALT.

Markus Rompel  
Director de Ingeniería  
DEWALT, Richard-Klinger-Strasse 11,  
D-65510, Idstein, Alemania  
26.06.2018



**ADVERTENCIA:** para reducir el riesgo de lesiones, lea el manual de instrucciones.

### Definiciones: normas de seguridad

Las siguientes definiciones describen el nivel de gravedad de las señales. Lea el manual y preste atención a estos símbolos.



**PELIGRO:** indica una situación de peligro inminente, que si no se evita, **provocará la muerte o lesiones graves.**



**ADVERTENCIA:** indica una situación de posible peligro que, si no se evita, **podría provocar la muerte o lesiones graves.**



**ATENCIÓN:** indica una situación de posible peligro que, si no se evita, puede provocar **lesiones leves o moderadas**.

**AVISO:** Indica una práctica **no relacionada con las lesiones personales** que, de no evitarse, puede ocasionar **daños materiales**.



Indica riesgo de descarga eléctrica.



Indica riesgo de incendio.

## Advertencias de seguridad generales para herramientas eléctricas



**ADVERTENCIA:** Lea todas las advertencias de seguridad, instrucciones, ilustraciones y especificaciones suministradas con esta herramienta eléctrica. El incumplimiento de las instrucciones que se indican a continuación puede causar descargas eléctricas, incendios y/o lesiones graves.

### CONSERVE TODAS LAS ADVERTENCIAS E INSTRUCCIONES PARA FUTURAS CONSULTAS

El término "herramienta eléctrica" que aparece en las advertencias se refiere a la herramienta eléctrica que funciona a través de la red eléctrica (con cable) o a la herramienta eléctrica que funciona con batería (sin cable).

#### 1) Seguridad en el Área de Trabajo

- Mantenga el área de trabajo limpia y bien iluminada.** Las áreas en desorden u oscuras pueden provocar accidentes.
- No utilice herramientas eléctricas en atmósferas explosivas, como ambientes donde haya polvo, gases o líquidos inflamables.** Las herramientas eléctricas originan chispas que pueden inflamar el polvo o los gases.
- Mantenga alejados a los niños y a las personas que estén cerca mientras utiliza una herramienta eléctrica.** Las distracciones pueden ocasionar que pierda el control.

#### 2) Seguridad Eléctrica

- Los enchufes de las herramientas eléctricas deben corresponderse con la toma de corriente. No modifique nunca el enchufe de ninguna forma. No utilice ningún enchufe adaptador con herramientas eléctricas conectadas a tierra.** Los enchufes no modificados y las tomas de corriente correspondientes reducirán el riesgo de descarga eléctrica.
- Evite el contacto del cuerpo con superficies conectadas a tierra como tuberías, radiadores, cocinas económicas y frigoríficos.** Existe un mayor riesgo de descarga eléctrica si tiene el cuerpo conectado a tierra.
- No exponga las herramientas eléctricas a la lluvia ni a condiciones húmedas.** Si entra agua

a una herramienta eléctrica aumentará el riesgo de descarga eléctrica.

- No someta el cable de alimentación a presión innecesaria. No use nunca el cable para transportar, tirar de la herramienta eléctrica o desenchufarla. Mantenga el cable alejado del calor, aceite, bordes afilados y piezas en movimiento.** Los cables dañados o enredados aumentan el riesgo de descarga eléctrica.
- Cuando esté utilizando una herramienta eléctrica al aire libre, use un cable alargador adecuado para uso en exteriores.** La utilización de un cable adecuado para el uso en exteriores reduce el riesgo de descarga eléctrica.
- Si no puede evitar utilizar una herramienta eléctrica en un lugar húmedo, use un suministro protegido con un dispositivo de corriente residual.** El uso de un dispositivo de corriente residual reduce el riesgo de descarga eléctrica.

#### 3) Seguridad Personal

- Manténgase alerta, esté atento a lo que hace y use el sentido común cuando utilice una herramienta eléctrica. No maneje una herramienta eléctrica cuando esté cansado o bajo los efectos de drogas, medicamentos o alcohol.** Un momento de falta de atención cuando se manejan las herramientas eléctricas puede ocasionar lesiones personales graves.
- Use un equipo protector personal. Utilice siempre protección ocular.** El uso del equipo protector como mascarillas antipolvo, calzado antideslizante, casco o protección auditiva para condiciones apropiadas reducirá las lesiones personales.
- Evite la puesta en funcionamiento involuntaria. Asegúrese de que el interruptor esté en posición de apagado antes de conectar con la fuente de alimentación y/o la batería, de levantar o transportar la herramienta.** El transportar herramientas eléctricas con el dedo puesto en el interruptor o herramientas eléctricas activadoras que tengan el interruptor encendido puede provocar accidentes.
- Saque toda llave de ajuste o llave inglesa antes de encender la herramienta eléctrica.** Una llave inglesa u otra llave que se deje puesta en una pieza en movimiento de la herramienta eléctrica pueden ocasionar lesiones personales.
- No intente extender las manos demasiado. Mantenga un apoyo firme sobre el suelo y conserve el equilibrio en todo momento.** Esto permite un mejor control de la herramienta eléctrica en situaciones inesperadas.
- Vístase debidamente. No se ponga ropa suelta o joyas. Mantenga el pelo, la ropa y los guantes alejados de las piezas móviles.** La ropa suelta, las joyas y el pelo largo pueden quedar atrapados en las piezas en movimiento.



- g) **Si se suministran dispositivos para la conexión del equipo de extracción y recogida de polvo, asegúrese de que estén conectados y de que se usen adecuadamente.** El uso de equipo de recogida de polvo puede reducir los riesgos relacionados con el polvo.
- h) **No deje que la familiaridad adquirida con el uso frecuente de las herramientas le lleve a fiarse demasiado y a descuidar las principales normas de seguridad de la herramienta.** En cuestión de segundos, un descuido puede causar lesiones graves.

#### 4) Uso y cuidado de las herramientas Eléctricas

- a) **No fuerce la herramienta eléctrica. Use la herramienta eléctrica correcta para su trabajo.** La herramienta eléctrica correcta funcionará mejor y con mayor seguridad si se utiliza de acuerdo con sus características técnicas.
- b) **No utilice la herramienta eléctrica si no puede encenderse y apagarse con el interruptor.** Toda herramienta eléctrica que no pueda controlarse con el interruptor es peligrosa y debe ser reparada.
- c) **Desconecte el enchufe de la fuente de alimentación o extraiga la batería de la herramienta eléctrica, si es desmontable, antes de realizar cualquier ajuste, cambiar accesorios o guardar las herramientas eléctricas.** Dichas medidas de seguridad preventivas reducen el riesgo de poner en marcha accidentalmente la herramienta eléctrica.
- d) **Guarde las herramientas eléctricas que no esté utilizando fuera del alcance de los niños y no permita que utilicen la herramienta eléctrica las personas que no estén familiarizadas con ella o con estas instrucciones.** Las herramientas eléctricas son peligrosas en manos de personas no capacitadas.
- e) **Efectúe el mantenimiento de las herramientas eléctricas y de los accesorios. Compruebe si hay desalineación o bloqueo de las piezas móviles, rotura de piezas y otras condiciones que puedan afectar al funcionamiento de la herramienta eléctrica. Si la herramienta eléctrica está dañada, llévela a reparar antes de utilizarla.** Muchos accidentes se producen por el mantenimiento inadecuado de las herramientas eléctricas.
- f) **Mantenga las herramientas para cortar afiladas y limpias.** Hay menos probabilidad de que las herramientas para cortar con bordes afilados se bloqueen y son más fáciles de controlar.
- g) **Use la herramienta eléctrica, los accesorios y las brocas de la herramienta etc., conforme a estas instrucciones teniendo en cuenta las condiciones de trabajo y el trabajo que vaya a realizarse.** El uso de la herramienta eléctrica para operaciones que no sean las previstas puede ocasionar una situación peligrosa.
- h) **Mantenga todas las empuñaduras y superficies de agarre secas, limpias y libres de aceite y grasa.**

Las empuñaduras y superficies de agarre resbaladizas impiden el agarre y el control seguro de la herramienta en situaciones imprevistas.

#### 5) Servicio

- a) **Lleve su herramienta eléctrica para que sea reparada por una persona cualificada para realizar las reparaciones que use sólo piezas de recambio idénticas.** Así se asegurará que se mantenga la seguridad de la herramienta eléctrica.

### Instrucciones de seguridad para sierras de mesa

#### 1) Advertencias relacionadas con los protectores

- a) **Mantenga puestos los protectores. Los protectores deben estar en buen estado y deben estar instalados correctamente.** Todo protector suelto o dañado, o que no funcione correctamente, se debe reparar o cambiar.
- b) **Utilice siempre un protector de la hoja de sierra, el separador y trinquetes antirretroceso en cada operación de corte.** En las operaciones de corte en las que la hoja de sierra atraviesa completamente el grosor de la pieza de trabajo, el protector y el resto de dispositivos de seguridad ayudan a reducir el riesgo de lesiones.
- c) **Vuelva a colocar de inmediato el sistema de protección una vez finalizada la operación (por ejemplo, cortes de reducciones) que haya requerido quitar el protector, el separador y/o el dispositivo antirretroceso.** El protector, el separador y el dispositivo antirretroceso ayudan a reducir el riesgo de lesiones.
- d) **Asegúrese de que la hoja de sierra no esté en contacto con el protector, el separador o la pieza de trabajo antes de conectar el interruptor.** El contacto accidental de estos componentes con la hoja de sierra podría provocar una situación peligrosa.
- e) **Ajuste el separador tal como se describe en este manual de instrucciones.** Una separación, colocación y alineación incorrectas pueden hacer que el separador resulte ineficaz para reducir la probabilidad de retroceso.
- f) **Para que el separador y los trinquetes antirretroceso funcionen, deben estar engranados en la pieza de trabajo. El separador y los trinquetes antirretroceso no son eficaces para cortar piezas de trabajo que son demasiado cortas para engranarse con el separador y los trinquetes antirretroceso.** En esos casos, el retroceso no puede ser evitado por el separador y los trinquetes antirretroceso.
- g) **Utilice la hoja de sierra adecuada para el separador.** Para que el separador funcione correctamente, el diámetro de la hoja de sierra debe ser adecuado para el separador correspondiente, el cuerpo de la hoja de sierra debe ser más fino que el separador y el ancho de corte de la hoja de sierra debe ser superior al grosor del separador.

## 2) Advertencias relativas a los procedimientos de corte

- a)  **PELIGRO: Nunca debe colocar los dedos o las manos cerca o en línea con la hoja de sierra.**  
Un momento de distracción o un error pueden llevar la mano hacia la hoja de sierra y provocar una lesión corporal grave.
- b) **Introduzca la pieza de trabajo en la hoja de sierra o cuchilla únicamente en dirección contraria a la de rotación.** La introducción de la pieza de trabajo en la misma dirección en que la hoja de sierra gira por encima de la mesa puede provocar que la pieza de trabajo y la mano se arrastren hacia la hoja de sierra.
- c) **Nunca debe utilizar el indicador de ingletes para introducir la pieza de trabajo al cortar, ni utilizar la guía de aserrado como tope de longitud al realizar cortes transversales con el indicador de ingletes.**  
Guiar la pieza de trabajo con la guía de aserrado y el indicador de ingletes al mismo tiempo aumenta las probabilidades de que la hoja de sierra se atasque o retroceda.
- d) **Al aserrar, aplique siempre la fuerza de introducción de la pieza de trabajo entre la guía de aserrado y la hoja de sierra.** Utilice una varilla de empuje cuando la distancia entre la guía y la hoja de sierra sea inferior a 150 mm, y utilice un bloque de empuje cuando dicha distancia sea inferior a 50 mm. Los dispositivos de «ayuda al trabajo» le mantendrán la mano a una distancia segura de la hoja de sierra.
- e) **Utilice solamente la varilla de empuje suministrada por el fabricante o que se haya construido de conformidad con las instrucciones.** Esta varilla de empuje proporciona una distancia suficiente entre la mano y la hoja de sierra.
- f) **Nunca debe utilizar una varilla de empuje que esté dañada o cortada.** Una varilla de empuje dañada puede romperse y provocar que la mano se deslice hacia la hoja de sierra.
- g) **No realice ningún trabajo «a mano alzada».** Siempre debe utilizar la guía de aserrado o el indicador de ingletes para colocar y guiar la pieza de trabajo. «A mano alzada» significa utilizar las manos para sujetar o guiar la pieza de trabajo, en lugar de utilizar una guía de aserrado o una guía de ingletes. El aserrado a mano alzada provoca desajustes, atascos y retrocesos.
- h) **Nunca extienda la mano alrededor ni por encima de la hoja de sierra en movimiento.** Extender la mano para alcanzar una pieza de trabajo puede causar un contacto accidental con la hoja de sierra en movimiento.
- i) **Proporcione más soporte para la pieza de trabajo en la parte de atrás o los lados de la mesa de la sierra cuando trabaje con piezas largas o anchas, para mantenerlas al nivel.** Una pieza de trabajo larga o ancha tiende a girar en el borde de la mesa, lo que provoca la pérdida de control y el atasco y el retroceso de la hoja de sierra.

- j) **Introduzca la pieza de trabajo a un ritmo uniforme. No doble ni tuerza la pieza de trabajo. Si se produce un bloqueo, apague la herramienta de inmediato y desenchúfela; a continuación, elimine el bloqueo.** El atasco de la hoja de sierra por la pieza de trabajo puede provocar un retroceso o la parada del motor.
- k) **No extraiga trozos del material cortado mientras la sierra esté en marcha. El material puede quedar atrapado entre la guía de aserrado o en el interior del protector de la hoja de sierra, y esta puede arrastrarle los dedos hacia su interior.** Apague la sierra y espere a que la hoja de sierra se detenga antes de retirar el material.
- l) **Utilice una guía de aserrado auxiliar en contacto con la parte superior de la mesa cuando vaya a cortar piezas de trabajo de un grosor inferior a 2 mm.** Una pieza de trabajo fina se puede quedar enganchada debajo de la guía de aserrado y provocar un retroceso.

## 3) Causas de los contragolpes y advertencias relacionadas

El retroceso es una reacción repentina de la pieza de trabajo debido a que la hoja de sierra se contrae o se bloquea, o la línea de corte de la pieza de trabajo se desalinea con respecto a la hoja de sierra, o cuando una parte de la pieza de trabajo se atasca entre la hoja de sierra y la guía de aserrado u otro objeto fijo.

La mayoría de las veces en que se produce un retroceso, la parte de atrás de la hoja de sierra levanta la pieza de trabajo de la mesa y la empuja hacia el operador.

El retroceso es el resultado del mal uso de la sierra o de procedimientos o condiciones de funcionamiento incorrectos, y se puede evitar si se toman las precauciones debidas, enumeradas a continuación.

- a) **No se coloque nunca directamente en línea con la hoja de sierra. Siempre debe colocar el cuerpo en el mismo lado de la hoja de sierra que la guía de aserrado.** El retroceso puede empujar la pieza de trabajo a gran velocidad hacia cualquier persona que se encuentre enfrente y en línea con la hoja de sierra.
- b) **No extienda nunca la mano por encima o por detrás de la hoja de sierra para tirar de la pieza de trabajo o para sujetarla.** Se puede producir un contacto accidental con la hoja de sierra o un retroceso que le arrastre los dedos hacia la hoja de sierra.
- c) **No sujete ni presione nunca la pieza de trabajo que se esté cortando contra la hoja de sierra en movimiento.** Si presiona la pieza de trabajo que se esté cortando contra la hoja de sierra, provocará un atasco y un retroceso.
- d) **Alinee la guía de aserrado para que quede paralela a la hoja de sierra.** Una guía de aserrado mal alineada comprimirá la pieza de trabajo contra la hoja de sierra y producirá un retroceso.
- e) **Utilice una tabla con canto biselado para guiar la pieza de trabajo contra la mesa y la guía de aserrado al realizar cortes no atravesados, como rebajos.** Una

tabla con canto biselado ayuda a controlar la pieza de trabajo en caso de retroceso.

- f) **Sujete los paneles grandes para reducir al mínimo el riesgo de que la hoja de sierra se contraiga y provoque un retroceso.** Los paneles grandes tienden a hundirse por su propio peso. Coloque uno o varios soportes debajo de todas las partes del panel que sobresalgan de la parte superior de la mesa.
- g) **Tenga especial cuidado al cortar las piezas de trabajo retorcidas, con nudos, abarquilladas o que no tengan un borde recto para ser guiadas con una guía de ingletes o a lo largo de la guía de aserrado.** Una pieza de trabajo abarquillada, con nudos o retorcida resulta inestable y provoca la desalineación del corte con la hoja de sierra, además de atascos y retrocesos.
- h) **Nunca debe cortar más de una pieza de trabajo, apilando las piezas vertical u horizontalmente.** La hoja de sierra podría agarrar una o varias piezas y provocar un retroceso.
- i) **Cuando vuelva a poner en marcha la sierra con la hoja de sierra en la pieza de trabajo, centre la hoja de sierra en el corte y compruebe que los dientes no estén engranados al material.** Si la hoja de sierra se atasca, podría levantar la pieza de trabajo y provocar un retroceso al volver a poner en marcha la sierra.
- j) **Mantenga las hojas de la sierra limpias, afiladas y con una fijación suficiente. No utilice nunca hojas de sierra arqueadas ni rajadas ni con dientes rotos.** Las hojas de sierra afiladas y fijadas correctamente reducen al mínimo el riesgo de atascos, paradas y retrocesos.

#### 4) Advertencias sobre el procedimiento operativo de la sierra de mesa

- a) **Apague la sierra de mesa y desconéctela de la fuente de alimentación cuando vaya a retirar la pieza añadida de la mesa, cambiar la hoja de sierra o ajustar el separador, los trinquetes antirretroceso o el protector de la hoja de sierra, y siempre que la máquina se vaya a quedar sin supervisión.** Las medidas de precaución evitarán los accidentes.
- b) **No deje nunca la sierra de mesa en marcha sin supervisión. Apáguela y no se marche hasta que la herramienta no se haya detenido completamente.** Una sierra en marcha que se deja sin supervisión constituye un peligro sin control.
- c) **Coloque la sierra de mesa en una zona bien iluminada y nivelada, donde usted pueda apoyarse bien y mantener el equilibrio. Se debe instalar en una zona en la que haya suficiente espacio para manipular fácilmente el tamaño de la pieza de trabajo.** Las zonas estrechas y oscuras y los suelos resbaladizos y desnivelados pueden provocar accidentes.
- d) **Limpie con frecuencia y elimine el serrín de la parte de debajo de la mesa de la sierra o del dispositivo de recogida de polvo.** El serrín acumulado es inflamable y puede arder espontáneamente.

- e) **La sierra de mesa debe estar segura.** Una sierra de mesa que no esté bien segura puede moverse o volcarse.
- f) **Retire las herramientas, los restos de madera, etc. de la mesa antes de encender la sierra.** Las distracciones o un posible atasco pueden ser peligrosos.
- g) **Utilice siempre hojas con la forma (diamante en lugar de redonda) y el tamaño adecuados de los agujeros del eje.** Las hojas de sierra que no coincidan con las piezas metálicas de montaje de la sierra funcionarán de forma descentrada, lo que provocará la pérdida de control.
- h) **No utilice nunca medios de montaje de la hoja de sierra que estén dañados o sean incorrectos, como bridas, arandelas de hoja de sierra, tornillos o tuercas.** Estos medios de montaje se han diseñado especialmente para su sierra, para que pueda utilizarla de forma segura y óptima.
- i) **No se ponga nunca de pie sobre la sierra de mesa; no la utilice como taburete para elevarse.** Pueden producirse lesiones graves si la herramienta se inclina o si se toca accidentalmente la herramienta de corte.
- j) **Asegúrese de que la hoja de sierra esté instalada de forma que gire en la dirección correcta. No utilice muelas abrasivas, cepillos de alambre ni muelas para pulverizar en una sierra de mesa.** La instalación incorrecta de la hoja de sierra o el uso de accesorios no recomendados pueden provocar lesiones graves.

#### Normas adicionales de seguridad para las sierras de mesa



**ADVERTENCIA:** Cortar plástico, madera recubierta de savia y otros materiales puede hacer que el material fundido se acumule en las puntas y el cuerpo de la hoja de sierra, aumentando el riesgo de que la hoja de sierra se recaliente y se atasque durante el corte.

- **Evite las posiciones extrañas en las que un error repentino podría hacer que la mano se mueva hacia la hoja de sierra.**
- **No intente retirar materiales que estén cerca de la hoja, en la mesa de la sierra, mientras la hoja esté en movimiento.**
- **No extienda nunca ninguna mano por detrás o alrededor de la herramienta de corte para sostener la pieza de trabajo.**
- **Mantenga los brazos, las manos y los dedos alejados de la hoja para evitar lesiones graves.**
- **Utilice una varilla de empuje adecuada para empujar las piezas de trabajo a lo largo de la sierra.** Una varilla de empuje es una varilla de madera o plástico, a menudo hecha en casa, que debe usarse siempre que el tamaño o la forma de la pieza de trabajo solo puedan manipularse a 152 mm o menos de la hoja.
- **Utilice sujeciones, plantillas de alineación, fijaciones o tablas con canto biselado para ayudarse con la guía y el control de la pieza de trabajo.** En su distribuidor local o

centro de servicio autorizado, puede adquirir los accesorios para su herramienta.

- **No realice aserrados, cortes cruzados ni ninguna otra operación a mano alzada.**
- **No extienda nunca la mano alrededor ni por encima de la hoja de sierra mientras la hoja esté en movimiento.**
- **Estabilidad.** Antes de usarla, asegúrese de que la sierra de mesa esté firmemente fijada a una superficie segura y de que no se mueve.
- **La sierra de mesa solo debe instalarse en una superficie de nivel y estable.** El área de trabajo debe estar libre de obstáculos y riesgos de tropiezo. No apoye materiales ni herramientas en la sierra.
- **No corte nunca metales, tableros de cemento ni mampostería.** Para cortar con sierra de mesa algunos materiales artificiales hay que seguir instrucciones especiales. Siga en todo momento las recomendaciones del fabricante. Pueden producirse daños en la sierra y lesiones corporales.
- No instale una hoja de diamante para mampostería ni intente usarla como mesa de corte húmedo.
- **La placa de garganta adecuada debe bloquearse en la posición adecuada en todo momento, con el fin de reducir el riesgo de que la pieza de trabajo salga disparada y que se produzcan lesiones.**
- **Utilice guantes para manipular las hojas de sierra.**
- **Utilice la hoja de sierra correcta para la operación requerida.** La hoja debe rotar hacia la parte frontal de la sierra. Apriete el perno del árbol de la hoja de forma segura. Antes de usarla, compruebe que la hoja no tenga fisuras ni le falten dientes. No utilice una hoja dañada o sin filo.
- **No intente nunca liberar una hoja de sierra atascada sin apagar primero la máquina y desconéctela de la fuente de alimentación.** Si una pieza de trabajo o un trozo de material se queda atrapado dentro del conjunto del protector de la hoja, apague la sierra y espere a que la hoja se detenga antes de levantar el conjunto del protector de la hoja y retirar la pieza.
- **No arranque nunca la máquina con la pieza de trabajo contra la hoja, con el fin de reducir el riesgo de que la pieza de trabajo salga disparada y provoque lesiones corporales.**
- **No mantenga ninguna parte de su cuerpo en línea con la hoja.** Pueden producirse lesiones corporales. Permanezca a un costado de la sierra.
- **No realice nunca tareas de diseño, montaje o configuración en la mesa/zona de trabajo cuando la máquina esté funcionando.** Un descuido repentino podría hacer que moviera la mano hacia la hoja. Las consecuencias podrían ser lesiones graves.
- **No realice nunca ningún ajuste mientras la sierra esté funcionando, como la recolocación o la retirada de la guía, el ajuste del bloqueo del bisel o el ajuste de la altura de la hoja.**
- **Limpie la mesa/zona de trabajo antes de irse.** Bloquee el interruptor en la posición «OFF» y desconéctela de la fuente de alimentación para evitar el uso no autorizado.

- **Bloquee siempre el ajuste de la guía y el bisel antes de cortar.**
- **Evite que las puntas de la hoja de la sierra de sobrecalienten.** Mantenga el material en movimiento y en paralelo con la guía. No fuerce el funcionamiento de la hoja.
- **Si corta materiales de plástico, evite derretir el plástico.**
- **No deje un tablero largo (u otra pieza de trabajo) sin apoyo, de forma que el muelle del tablero haga que se mueva en la mesa, provocando la pérdida de control y posibles lesiones.** Proporcione apoyo adecuado a la pieza de trabajo, basándose en su tamaño y en el tipo de operación que vaya a efectuar. Sujete la pieza firmemente contra la guía y presionada contra la superficie de la mesa.
- **Si la sierra emite algún sonido extraño o si vibra en exceso, deje de usarla de inmediato, apague la unidad y desconéctela de la fuente de alimentación hasta que el problema se haya detectado y corregido.** Si no puede encontrar el problema, póngase en contacto con el centro de servicio de fábrica de DEWALT, con un centro de servicio autorizado de DEWALT u otro servicio de servicio cualificado.
- **No utilice esta máquina hasta que esté completamente montada e instalada de acuerdo con las instrucciones.** Una máquina montada incorrectamente puede causar lesiones graves.
- **Nunca intente cortar una pila de piezas sueltas de material, ya que podría provocar una pérdida de control o un retroceso.** Sujete bien todos los materiales de forma segura.

## Hojas de sierra



**ATENCIÓN:** Para reducir al mínimo el riesgo de retroceso y para garantizar un corte adecuado, el hendedor y el separador deben tener el grosor adecuado para la hoja utilizada. Si utiliza una hoja distinta, compruebe el grosor (de la chapa) del cuerpo de la hoja y la anchura de corte de la hoja, marcados en la hoja o en el embalaje de la hoja. El grosor del hendedor y del separador debe ser mayor que el grosor del cuerpo y menor que la anchura de corte.

- No utilice hojas de sierra que no cumplan con las dimensiones indicadas en «Datos técnicos». No utilice ningún espaciador para hacer que la hoja se ajuste al eje. Use únicamente las hojas especificadas en este manual, que cumplen la norma EN847-1, en caso de cortar madera y materiales similares.
- Considere el uso de hojas especialmente diseñadas para reducir el ruido.
- No utilice hojas de sierra de acero con gran proporción de carbono (HS).
- No utilice hojas de sierra rotas o dañadas.
- Asegúrese de que la hoja de sierra elegida sea adecuada para el material que vaya a cortar.
- Lleve siempre guantes adecuados cuando manipule hojas de sierra y materiales duros. Las hojas de la sierra deben transportarse en un soporte siempre que sea posible.

## Riesgos residuales

Los siguientes riesgos son inherentes al uso de las sierras:

- *daños causados por contacto con las piezas giratorias*
- No obstante el cumplimiento de las normas de seguridad pertinentes y del uso de dispositivos de seguridad, existen determinados riesgos residuales que no pueden evitarse. Dichos riesgos son los siguientes:
- *Deterioro auditivo.*
  - *Riesgo de accidentes provocados por partes descubiertas de la hoja de sierra giratoria.*
  - *Riesgo de lesiones al cambiar la hoja de sierra con las manos desprotegidas.*
  - *Riesgo de aplastamiento de los dedos al abrir los protectores.*
  - *Daños a la salud, provocados por la respiración del polvo emitido al cortar madera, especialmente haya, roble y tableros de fibra de densidad media.*

Los siguientes factores influyen en la emisión de ruido:

- *el material que se vaya a cortar*
- *el tipo de hoja de sierra*
- *la fuerza de alimentación*
- *el mantenimiento de la máquina*

Los siguientes factores influyen en la exposición al polvo:

- *desgaste de la hoja de la sierra*
- *extractor de polvo con velocidad de aire inferior a 20 m/s*
- *pieza de trabajo guiada incorrectamente*

## Seguridad eléctrica

El motor eléctrico está concebido para un solo voltaje. Compruebe siempre que el voltaje suministrado corresponda al indicado en la placa de características.



Su herramienta DEWALT tiene doble aislamiento conforme a la norma EN60745, por lo que no se requiere conexión a tierra.

Si el cable de suministro está dañado, debe reemplazarse por un cable especialmente preparado disponible a través de la organización de servicios de DEWALT.

**NOTA:** Este dispositivo se ha previsto para conectarlo a un sistema de alimentación dotado de una impedancia máxima  $Z_{max}$  de 0,28  $\Omega$  en el punto de interfaz (caja de servicio eléctrico) de la red del usuario. El usuario debe cerciorarse de que este dispositivo esté conectado exclusivamente a un sistema eléctrico que cumpla con los requisitos establecidos previamente. Si es necesario, el usuario puede preguntar a la empresa de electricidad la impedancia del sistema en el punto de la interfaz.

## Uso de un alargador

En caso de que sea necesario utilizar un alargador, use uno de 3 conductores aprobado y apto para la potencia de esta herramienta (consulte los **Datos técnicos**). El tamaño mínimo del conductor es 1,5 mm<sup>2</sup>; la longitud máxima es 30 m.

Si utiliza un carrete de cable, desenrolle siempre el cable completamente.

## Contenido del embalaje

El embalaje contiene:

- 1 Máquina parcialmente ensamblada
  - 1 Guía de corte
  - 1 Guía de inglete
  - 1 Hoja de sierra
  - 1 Protector de hoja superior
  - 1 Placa de garganta
  - 2 Llaves para tuercas de la hoja
  - 1 Varilla de empuje
  - 1 Adaptador para extracción de polvo
  - 1 Manual de instrucciones
- *Compruebe si la herramienta, piezas o accesorios han sufrido algún desperfecto durante el transporte.*
  - *Tómese el tiempo necesario para leer detenidamente y comprender este manual antes de utilizar la herramienta.*

## Marcas sobre la herramienta

En la herramienta se muestran los siguientes pictogramas:



Antes de usarse, lea el manual de instrucciones.



Póngase protección para el oído.



Póngase protección para los ojos.



Póngase equipo de protección respiratoria.



Mantenga las manos alejadas de la zona de corte y de la hoja.



Grosor del separador o hendedor



Grosor del cuerpo de la hoja de sierra y anchura del corte



Diámetro de la hoja de sierra



Palanca de liberación del protector de la hoja



Bloquear/Desbloquear cubierta del interruptor principal



Desenchufar la sierra antes de cambiar la hoja





Proteger el cable/enchufe de alimentación contra la humedad y los bordes afilados de la hoja de sierra

### Posición del Código de Fecha (Fig. A)

El Código de fecha **51**, que contiene también el año de fabricación, viene impreso en la caja protectora.

Ejemplo:

2018 XX XX  
Año de fabricación

### Descripción (Fig. A, B)



**ADVERTENCIA:** *Jamás altere la herramienta eléctrica ni ninguna de sus piezas. Podrían producirse lesiones personales o daños.*

- 1 Mesa
- 2 Hoja
- 3 Indicador de escala de corte
- 4 Botón de ajuste de precisión
- 5 Palanca de bloqueo de riel
- 6 Rueda de ajuste de altura de la hoja
- 7 Palanca de bloqueo de bisel
- 8 Interruptor de ENCENDIDO/APAGADO
- 9 Orificios de instalación
- 10 Guía de inglete
- 11 Conjunto protector de la hoja
- 12 Palanca de liberación del protector de la hoja
- 13 Hendedor
- 14 Orificio de aspiración de polvo
- 15 Escape de polvo del protector
- 16 Placa de garganta
- 17 Guía de aserrado
- 18 Pasador de la guía de aserrado
- 19 Soporte de trabajo/guía de aserrado estrecha (se muestra en posición de almacenamiento)
- 20 Llaves para la hoja
- 21 Varilla de empuje (se muestra en posición de almacenamiento)
- 50 Asas de transporte
- 52 Separador de corte no atravesado (se muestra en posición de almacenamiento)

### Uso Previsto

La sierra de mesa DWE7492 ha sido diseñada para los cortes profesionales longitudinales, transversales, de ingletes y de bisel de diferentes materiales tales como madera, material compuesto de madera y plásticos.

**NO** la use en condiciones de humedad ni en presencia de líquidos o gases inflamables.

**NO** la use para cortar metales, placas de cemento o mampostería.

**NO** use cabezales de corte para moldeado con esta sierra.

**NO** efectúe cortes ahusados sin un accesorio de vaivén ahusado.

**NO** use la sierra para rehundidos ni huecos.

Estas sierras de mesa son herramientas eléctricas profesionales. **NO** permita que los niños toquen la herramienta. El uso de la herramienta por parte de operadores inexpertos requiere supervisión.

#### • Niños pequeños y personas con discapacidades.

Este aparato no está destinado al uso por parte de niños pequeños o personas diversamente hábiles sin supervisión. Este producto no se ha diseñado para ser utilizado por personas (niños incluidos) que presenten discapacidades físicas, sensoriales o mentales, o que carezcan de la experiencia, conocimiento o destrezas necesarias, a menos que estén supervisadas por una persona que se haga responsable de su seguridad. No deberá dejar nunca a los niños solos con este producto.

### MONTAJE



**ADVERTENCIA:** *Para disminuir el riesgo de lesiones personales graves, apague la herramienta y desconéctela de la fuente de alimentación antes de realizar ajuste alguno o de poner o quitar acoplamientos o accesorios. La puesta en marcha accidental puede causar lesiones.*

### Desembalaje

- Retire con cuidado la sierra del material embalaje.
- La máquina está totalmente montada a excepción de la guía de aserrado, el conjunto del protector de hoja, el indicador de ingletes, las llaves para la hoja y el reductor de extracción de polvo.
- Finalice el montaje siguiendo las instrucciones que se describen a continuación.



**ADVERTENCIA:** *Mantenga siempre la varilla de empuje en su posición cuando no la utilice.*

### Montaje de la hoja de sierra (Fig. A, C)



**ADVERTENCIA:** *Para reducir los riesgos de daños personales, apague y desconecte la máquina del enchufe de alimentación antes de colocar y extraer los accesorios, antes de ajustar o cambiar los parámetros y cuando realice reparaciones. El encendido accidental puede causar lesiones.*



**ADVERTENCIA:** *Al montar la hoja de sierra, utilice guantes de protección. Los dientes de las hojas de sierra son muy afilados y pueden ser peligrosos.*



**ADVERTENCIA:** *La hoja de sierra DEBE sustituirse tal como se describe en esta sección. Utilice SOLAMENTE las hojas de sierra especificadas en «Datos técnicos». Le aconsejamos el tipo DT4226. No coloque NUNCA otras hojas de sierra.*



**ADVERTENCIA:** *No toque la hoja de sierra después de utilizarla hasta que no se haya enfriado. La hoja de sierra se calienta mucho durante su funcionamiento..*

**NOTA:** Esta herramienta trae la hoja instalada de fábrica.

1. Levante el eje de la hoja de la sierra hasta la altura máxima girando el volante de ajuste de altura de la hoja **6** en sentido horario.

- Extraiga la placa de garganta **16**. Consulte **Montaje de la placa de garganta**.
- Usando las llaves **20**, afloje y extraiga la tuerca del eje **22** y el plato **24** del eje de la sierra girando en sentido antihorario.
- Coloque la hoja de la sierra en el eje **23** comprobando que los dientes de la hoja **2** queden hacia abajo en la parte delantera de la mesa. Coloque las arandelas y la tuerca del eje y ajuste la tuerca del eje **22** lo máximo posible a mano, compruebe que la hoja de la sierra esté contra la arandela interior y que el plato exterior **24** esté contra la hoja. Compruebe que el diámetro mayor del plato esté contra la hoja. Compruebe que el eje y las arandelas no contengan polvo ni residuos.
- Para impedir que el husillo gire al ajustar la tuerca del eje, use el extremo abierto de la llave para tuercas **20** para sujetar el husillo.
- Usando la llave, apriete la tuerca del eje **22** girándola en sentido horario.
- Sustituya la placa de garganta.

 **ADVERTENCIA:** Controle siempre el puntero de la guía de corte y el protector de la hoja después de cambiar la hoja.

## Montaje del conjunto del protector de la hoja/separador (Fig. A, D)

 **ADVERTENCIA:** Use el protector para todos los cortes.

 **ADVERTENCIA:** Utilice el separador para hacer cortes no atravesados cuando el conjunto del protector de hoja no pueda usarse.

 **ADVERTENCIA:** No inserte el conjunto del protector de hoja y el separador de corte no atravesado en la abrazadera al mismo tiempo.

**NOTA:** La sierra se envía con el separador de corte no atravesado instalado.

- Levante el eje de la hoja hasta la altura máxima.
- Instale el conjunto del protector de la hoja tirando de la palanca de liberación del protector **12** e insertando el separador de corte no atravesado **52** o el conjunto del protector de la hoja **11** hasta que salga por el fondo.
- Suelte la palanca, compruebe que las placas de fijación estén completamente cerradas y fije bien el hendedor.

 **ADVERTENCIA:** Antes de conectar la sierra de mesa a la fuente de alimentación o de utilizar la sierra, compruebe siempre que el conjunto de protector de la hoja tenga la correcta alineación y holgura con respecto a la hoja de sierra. Controle la alineación después de cada cambio de ángulo de bisel.

 **ADVERTENCIA:** Para reducir el riesgo de lesiones personales graves, NO utilice la sierra si el conjunto de la hoja no está firmemente sujeto en su posición.

- Cuando está correctamente alineado, el hendedor **13** o separador **52** queda en línea con la hoja, tanto al nivel superior de la mesa como con respecto a la parte superior de la hoja. Usando un borde recto, compruebe que la hoja

**2** quede alineada con el hendedor **13** o el separador **52**. Con la alimentación desconectada, efectúe los ajustes de inclinación y altura de la hoja en los extremos del recorrido y asegúrese de que el protector de la hoja deje libre la hoja para todas las operaciones. Consulte **Alineación del conjunto protector/hendedor con la hoja**.

 **ADVERTENCIA:** ¡El correcto montaje y alineación del protector de la hoja son esenciales para un funcionamiento seguro!

## Extracción del conjunto del protector de hoja/separador (Fig. D)

- Tire de la palanca de liberación del protector **12**.
- Levante el conjunto del protector de la hoja **11** o el separador **52**.

## Montaje de la placa de garganta (Fig. E)

- Alinee la placa de garganta **16** como se muestra en la Figura E e inserte las lengüetas de la parte posterior de la placa de garganta en los orificios posteriores de la mesa.
- Gire el tornillo de bloqueo **40** a 90° en sentido horario para bloquear el inserto de la mesa en su posición.
- La placa de garganta incluye cuatro tornillos de ajuste para subir **25** o bajar la placa de garganta. Cuando está correctamente ajustada, el frente de la placa de garganta debe estar al mismo nivel o ligeramente por debajo de la superficie superior de la mesa y fijo en su posición. La parte posterior de la placa de garganta debe estar al mismo nivel o ligeramente por debajo de la superficie de la mesa.

 **ADVERTENCIA:** No utilice nunca la sierra sin la placa de garganta. Sustituya inmediatamente la placa de garganta cuando esté gastada o dañada.

## Extracción de la placa de garganta

- Extraiga la placa de garganta **16** girando el tornillo de bloqueo **40** 90° en sentido antihorario.
- Con ayuda de la cavidad **26**, tire de la placa de garganta hacia arriba y hacia delante para descubrir el interior de la sierra. NO utilizar la sierra sin la placa de garganta. Si utiliza una hoja para redondear esquinas, utilice la placa de garganta adecuada para redondear esquinas (se vende por separado).

## Ajuste de la guía de corte (Fig. F)

La guía de corte puede montarse en dos posiciones, una a la derecha (Posición 1 para corte de 0 mm a 62 cm, y Posición 2 para corte de 20,3 cm a 82,5 cm) y una posición a la izquierda de la sierra de mesa.

- Desbloquee los enganches de la guía de corte **18**.
- Teniendo la guía en ángulo, alinee los pasadores de posición (delanteros y traseros) **29** en los rieles de la guía con las ranuras de la cabeza de la guía **30**.
- Deslice las ranuras de la cabeza en los pasadores y gire las guías hacia abajo hasta que quede en los rieles.
- Bloquee las guías en su posición cerrando los enganches delanteros y traseros **18** en los rieles.

## Montaje del banco (Fig. A)



**ATENCIÓN:** Para reducir el riesgo de lesiones personales, compruebe que la mesa de la sierra esté firmemente montada sobre una superficie estable antes de usar la sierra.



**ATENCIÓN:** Compruebe que la superficie sea suficientemente estable, de modo que las piezas grandes de material no hagan que se vuelque durante el uso.

La mesa de la sierra debe estar montada firmemente. Los cuatro orificios **9** que se encuentran en la base de la herramienta sirven para el montaje. Recomendamos vivamente utilizar estos orificios para anclar la mesa de la sierra a su banco de trabajo u otra estructura fija y rígida.

1. Centre la sierra sobre una pieza cuadrada de contrachapado de 12,7 mm.
2. Marque con un lápiz la posición de los dos orificios traseros de montaje (distanciados a 220 mm) en la estructura de la sierra. Después mida adelante 498,5 mm para los dos orificios delanteros separados 230 mm.
3. Extraiga la sierra y perfere orificios de 9 mm en los puntos marcados.
4. Posicione la sierra encima de los cuatro orificios perforados en el contrachapado e inserte los cuatro tornillos de la máquina de 8 mm DESDE ABAJO. Coloque las arandelas y las tuercas de 8 mm en la parte superior. Apriete con firmeza.
5. Para evitar que las cabezas de los tornillos estropeen la superficie a los que se fija la sierra, coloque dos flejes de restos de madera en el fondo de la base de contrachapado. Los flejes pueden sujetarse con tornillos de madera colocados desde arriba siempre que no sobresalgan del fondo del fleje.
6. Use un tornillo de sujeción de abrazadera para fijar la base de contrachapado al banco de trabajo cada vez que use la sierra.

## AJUSTES

### Ajuste de la hoja (Fig. G)

#### Alineación de la hoja (Paralela a la ranura de inglete)



**ADVERTENCIA:** Peligro de corte. Compruebe la hoja a 0° y 45° para asegurarse de que no golpee la placa de garganta causando lesiones personales.

Si la hoja parece estar desalineada con la ranura de inglete de la parte superior de la mesa, es necesario calibrarla para alinearla. Para realinear la hoja y la ranura de inglete, realice el siguiente procedimiento:



**ADVERTENCIA:** Para reducir los riesgos de lesiones personales, apague y desenchufe la máquina de la alimentación antes de instalar y de retirar los accesorios, antes de ajustar o de cambiar los parámetros o cuando realice reparaciones. Un encendido accidental puede causar lesiones.

1. Usando una llave hexagonal de 5 mm, afloje los sujetadores posteriores del soporte de pivote **32**, situados en la parte inferior de la mesa, solo en modo suficiente para que el soporte se mueva lateralmente.
2. Ajuste el soporte hasta que la sierra quede paralela a la ranura de la guía de inglete.
3. Apriete los sujetadores posteriores del soporte de pivote a 110–120 pulgadas por libra (12.5–13.6 Nm).

### Ajuste de altura de la hoja (Fig. A)

La hoja puede alzarse y bajarse girando el volante de ajustes de altura **6**.

Compruebe que los tres dientes superiores de la hoja penetren apenas la superficie superior de la pieza de trabajo al usar la sierra. Esto garantiza que un número máximo de dientes extraiga material en un determinado momento, obteniendo así un óptimo rendimiento.

### Alineación del conjunto protector/hendedor con la hoja (Fig. A, H)

1. Extraiga la placa de garganta. Consulte **extracción de la placa de garganta**.
2. Levante la hoja a la máxima profundidad de corte y ángulo de bisel de 0°.
3. Localice los tres pequeños tornillos de ajuste **39** adyacentes al eje de bloqueo del conjunto del protector **38**. Estos tornillos se usan para ajustar la posición del protector.
4. Coloque un borde recto sobre la tabla contra las dos puntas de la hoja. El hendedor **13** no debe tocar el borde recto. Si es necesario, afloje los dos tornillos de bloqueo más grandes **41**.
5. Ajuste los tornillos de ajuste pequeños **39** para mover el hendedor de acuerdo con la posición indicada en el paso 4. Coloque el borde recto en el lado opuesto de la hoja y repita los ajustes si es necesario.
6. Apriete ligeramente los dos tornillos de bloqueo más grandes **41**.
7. Coloque una escuadra plana contra el hendedor para comprobar si este está vertical y en línea con la hoja.
8. Si es necesario, use los tornillos de ajuste para poner el hendedor vertical a la escuadra.
9. Repita los pasos 4 y 5 para comprobar la posición del hendedor.
10. Apriete del todo los dos tornillos de bloqueo más grandes **41**.
11. Vuelva a instalar y bloquee la placa de garganta **16**.

### Ajuste paralelo (Fig. A, I, O)



**ADVERTENCIA:** ¡Una guía desalineada, no paralela a la hoja, aumenta el riesgo de retrocesos!

Para un rendimiento óptimo, la hoja debe estar paralela a la guía de aserrado. Este ajuste viene hecho de fábrica. Para reajustar:



### Posición 1 Alineación de la Guía

1. Instale la guía en la posición 1 y desbloquee la palanca de bloqueo del riel **5**. Coloque los pasadores de posición **29** que sujetan la guía en los rieles delanteros y traseros.
2. Afloje el tornillo del pasador de posición trasero y ajuste la alineación de la guía en el canal hasta que la cara de la guía quede paralela a la hoja. Compruebe haber medido desde la cara de la hendidura hasta la parte frontal y trasera de la hoja para garantizar la alineación.
3. Apriete el tornillo de posición y repita en la parte lateral izquierda de la hoja.
4. Compruebe el ajuste del puntero de la escala de corte (Fig. J).

### Posición 2 Alineación de la Guía

1. Para alinear en posición 2 los pasadores de posición de la guía **29**, compruebe que los pasadores en posición 1 estén alineados, consulte **Posición 1 Alineación de la guía**.
2. Afloje los pasadores de posición 2, usando los agujeros de la llave para hoja como guía de posición, alinee los pasadores (Fig. O).
3. Apriete los pasadores de posición (anteriores y posteriores).

### Ajuste de la Escala de Corte (Fig. A, J)

1. Desbloquee la palanca de bloqueo del riel **5**.
2. Coloque la hoja en bisel de 0° y mueva la guía hasta que toque la hoja.
3. Bloquee la palanca de bloqueo del riel.
4. Afloje los tornillos indicadores de escala de corte **31** y coloque el indicador de escala de corte en cero (0). Vuelva a apretar los tornillos indicadores de escala de corte. La escala de corte amarilla (arriba) lee correctamente solo cuando la guía está montada en el lado derecho de la hoja y está en posición 1 (para corte de cero a 62 cm) no en posición de corte de 82,5 cm. La escala blanca (fondo) lee correctamente solo cuando la guía está montada en el lado derecho de la hoja y está en posición 2 (para corte de cero a 20,3 cm a 82,5 cm).

La escala de corte lee correctamente solo cuando la guía está montada en el lado derecho de la hoja.

### Ajuste del Bloqueo de Rieles (Fig. A, K)

El bloqueo de riel viene establecido de fábrica. Si debe volver a ajustarlo, proceda como sigue:

1. Bloquee la palanca de bloqueo del riel **5**.
2. En la parte inferior de la sierra, afloje la contratuerca **33**.
3. Apriete la varilla hexagonal **34** hasta que el muelle del sistema de bloqueo se comprima creando la tensión que se desee en la palanca de bloqueo del riel. Vuelva a apretar la contratuerca en la varilla hexagonal.
4. Dé vuelta la sierra y compruebe que la guía no se mueve cuando la palanca de bloqueo está acoplada. Si la guía aún está floja, ajuste más el muelle.

### Ajuste del tope de bisel y del puntero (Fig. L)

1. Levante completamente la hoja girando la rueda de ajuste de altura de la hoja **6** en sentido horario hasta que se detenga.
2. Desbloquee la palanca de bloqueo de bisel **7** empujándola hacia arriba y hacia la derecha. Afloje el tornillo de tope de bisel **36**.
3. Coloque una escuadra justo contra la parte superior de la mesa y contra la hoja, entre los dientes. Compruebe que la palanca de bloqueo de bisel esté en posición desbloqueada o arriba.
4. Con ayuda de la palanca de bloqueo de bisel, ajuste el ángulo de bisel hasta que la hoja quede totalmente contra la escuadra.
5. Apriete la palanca de bloqueo de bisel empujándola hacia abajo.
6. Gire la leva del tope de bisel **35** hasta que quede en estrecho contacto con el bloque del cojinete. Apriete el tornillo del tope de bisel **36**.
7. Controle la escala de ángulo de bisel. Si el puntero no lee 0°, afloje el tornillo del puntero **37** y mueva el puntero para que lea correctamente. Vuelva a apretar el tornillo del puntero.
8. Repita a 45°, pero no ajuste el puntero.

### Ajuste de la guía de ingletes (Fig. A)

Para ajustar la guía de ingletes **10**, afloje el botón, ajuste el ángulo que desee apretando el botón.

### Posición del cuerpo y de las manos

Colocar en posición correcta el cuerpo y las manos cuando se utiliza la sierra de mesa hace que el corte sea más fácil, preciso y seguro.



#### ADVERTENCIA:

- No coloque nunca las manos cerca de la zona de corte.
- Coloque las manos a una distancia mínima de 150 mm de la hoja.
- No cruce las manos.
- Mantenga ambos pies firmes en el suelo y conserve un equilibrio adecuado.

### Antes de usar la máquina



#### ADVERTENCIA:

- Instale la hoja de sierra adecuada. No utilice hojas excesivamente gastadas. La velocidad máxima de giro de la herramienta no deberá superar la de la hoja de la sierra.
- No intente cortar piezas demasiado pequeñas.
- Deje que la hoja corte libremente. No la fuerce.
- Deje que el motor alcance plena velocidad antes de cortar.

## FUNCIONAMIENTO

### Instrucciones de uso



**ADVERTENCIA:** *Respete siempre las instrucciones de seguridad y las normas aplicables.*



**ADVERTENCIA:** *Para disminuir el riesgo de lesiones personales graves, apague la herramienta y desconéctela de la fuente de alimentación antes de realizar ajuste alguno o de poner o quitar accesorios. La puesta en marcha accidental puede causar lesiones.*

Compruebe que la máquina se coloque de forma que corresponda a sus condiciones ergonómicas en cuanto a la altura y la estabilidad adecuadas. Deberá elegir la ubicación de la máquina para que el operador goce de una buena visión y de suficiente espacio libre alrededor de la máquina, que le permita manipular la pieza de trabajo sin límites.

Para reducir los efectos de la vibración aumentada, compruebe que la temperatura ambiente no sea demasiado baja, que la máquina y sus accesorios estén en buen estado y que la pieza de trabajo sea adecuada para esta máquina.



**ADVERTENCIA:**

- *Compruebe que la máquina esté colocada para satisfacer sus condiciones ergonómicas en cuanto a la altura y la estabilidad de la mesa. Deberá elegir la ubicación de la máquina para que el operador goce de una buena visión y de suficiente espacio libre alrededor de la máquina, que le permita manipular la pieza de trabajo sin límites.*
- *Instale la hoja de sierra adecuada. No utilice hojas excesivamente desgastadas. La velocidad máxima de giro de la herramienta no deberá superar la de la hoja de sierra.*
- *No intente cortar piezas demasiado pequeñas.*
- *Deje que la hoja corte libremente. No la fuerce.*
- *Deje que el motor alcance su plena velocidad antes del corte.*
- *Compruebe que todos los botones de bloqueo y las asas de sujeción estén apretados.*
- *No coloque nunca las manos en la zona de la hoja cuando la sierra esté conectada a la alimentación eléctrica.*
- *¡No utilice la sierra para realizar cortes a mano alzada!*
- *No corte piezas combadas, inclinadas o ahuecadas. Debe haber por lo menos un lado recto y liso para colocar contra la guía de aserrado o de inglete.*
- *Apoye siempre las piezas de trabajo largas para evitar que retrocedan.*
- *No extraiga material cortado de la zona de la hoja mientras la hoja esté en funcionamiento.*

### Encendido y apagado (Fig. M)

El interruptor de encendido y apagado **8** del banco de su sierra ofrece muchas ventajas:

- Función de desconexión por falta de corriente: en caso de corte de electricidad por cualquier motivo, hay que reactivar el interruptor.
- Para encender la máquina, pulse el botón verde de encendido.
- Para apagar la máquina, pulse el botón rojo de parada.

### Instrucciones de desbloqueo

Una cubierta encima del botón se despliega para introducir un candado que bloquee la sierra apagada. Se recomienda un candado con un diámetro máximo de 6,35 mm y una holgura mínima de 76,2 mm.

### Funcionamiento de la guía de aserrado (Fig. N–P)

#### Palanca de bloqueo de riel

La palanca de bloqueo de riel **5** bloquea la guía en su posición evitando que se mueva durante el corte. Para bloquear la palanca de riel, empújela hacia abajo y hacia la parte trasera de la sierra. Para desbloquear, tirela hacia arriba y hacia la parte delantera de la sierra.

**NOTA:** Cuando corte, bloquee siempre la palanca de bloqueo del riel.

#### Extensión de soporte de pieza / Guía de aserrado estrecho

Su sierra de mesa está dotada de extensión de soporte para sujetar las piezas que se extienden más allá de la mesa de la sierra.

Para usar la guía de aserrado estrecho en la posición de soporte de pieza, gírela desde la posición de almacenamiento, tal como se muestra en la Figura O, y deslice los pasadores hacia la parte más baja de las ranuras **27**, a ambos extremos de la guía.

Para usar la guía de aserrado estrecho en la posición de corte estrecho, introduzca los pasadores en la parte superior de las ranuras **28**, a ambos extremos de la guía. Esta función dejará 51 mm de espacio libre extra a la hoja. Consulte la Figura P.

**NOTA:** Retraiga la extensión de soporte o ajústela a la posición de la guía de aserrado estrecho siempre que trabaje sobre una mesa.

**NOTA:** Al usar una guía de aserrado estrecho, reste 51 mm a la lectura indicada en la escala de aserrado.

#### Botón de ajuste preciso

El botón de ajuste preciso **4** permite hacer ajustes más finos al ajustar la guía. Antes del ajuste, asegúrese de que la palanca de bloqueo del riel esté en posición levantada y desbloqueada.

#### Puntero de la escala de corte

El puntero de la escala de aserrado deberá ajustarse para un correcto funcionamiento de la guía de aserrado si el usuario cambia entre hojas de corte gruesas y finas. El puntero de la escala de aserrado solo lee correctamente cuando la guía se ha instalado en la posición 1 o 2, a la derecha de la hoja. Al usar una guía de aserrado estrecho para el aserrado estrecho (no en posición de soporte de trabajo), reste 51 mm a la lectura

indicada en la escala de aserrado. Consulte *Ajuste de la escala de corte* en *Ajustes*.

## CORTES BÁSICOS DE LA SIERRA

### Operaciones de corte atravesado



**ADVERTENCIA:** Use el conjunto protector de la hoja para todas las operaciones de corte atravesado.

### Aserrado (Fig. A, B, Q, R)



**ADVERTENCIA:** Bordes afilados.

1. Ajuste la hoja en 0°.
2. Instale la guía de aserrado y bloquee el pasador de la guía de aserrado **18** (Figura A).
3. Levante la hoja hasta que quede aproximadamente 3 mm por encima de la parte superior de la pieza de trabajo. Ajuste la altura del protector de la hoja superior según sea necesario.
4. Ajuste la posición de la guía y bloquee la palanca de bloqueo del raíl **5**; consulte «*Funcionamiento de la guía de aserrado*».
5. Mantenga la pieza horizontalmente sobre la mesa y contra la guía. Mantenga la pieza alejada de la hoja.
6. Mantenga ambas manos alejadas de la trayectoria de la hoja (Figura Q).
7. Encienda la máquina y deje que la hoja alcance la velocidad máxima.
8. Introduzca suavemente la pieza de trabajo por debajo del protector manteniéndola firmemente apretada contra la guía. Deje que los dientes corten y no fuerce la pieza a través de la hoja. La velocidad de la hoja debe mantenerse constante.
9. Use siempre una varilla de empuje **21** cuando trabaje cerca de la hoja (Figura R).
10. Después de terminar de cortar, apague la máquina, deje que se pare la hoja y saque la pieza.



**ADVERTENCIA:**

- Nunca empuje o sujete la parte "libre" o de corte de la pieza.
- No corte piezas de trabajo demasiado pequeñas.
- Use siempre una varilla de empuje cuando corte piezas pequeñas.

### Cortes biselados (Fig. A)

1. Ajuste el ángulo de bisel que desee girando la palanca **7** y empujándola hacia arriba y hacia la derecha.
2. Ajuste el ángulo que desee, gire la palanca empujándola hacia abajo y hacia la izquierda para bloquearla en su posición.
3. Proceda al igual que para el corte.

## Corte transversal y corte transversal en bisel (Fig. Q)

1. Extraiga la guía de aserrado e instale el indicador de bisel en la ranura que desee.
2. Bloquee el indicador de ingletes en 0°.
3. Proceda al igual que para el corte.

### Cortes ingleteados (Fig. A)

1. Ajuste el indicador de ingletes **10** en el ángulo que desee.

**NOTA:** Mantenga siempre la pieza de trabajo firmemente sujeta contra la cara del indicador de ingletes.

2. Proceda al igual que para el corte.

### Inglete compuesto

Este corte es una combinación de un corte biselado y de ingletes. Ajuste el bisel con el ángulo requerido y proceda como para un inglete de corte transversal.

### Soporte para piezas largas

- Proporcione siempre un soporte para las piezas largas.
- Apoye las piezas largas sobre cualquier medio idóneo, como, por ejemplo, caballetes o dispositivos similares para evitar que los extremos se caigan.

### Corte no atravesado (ranurados y rebajos)



**ADVERTENCIA:** Retire el conjunto del protector de la hoja **11** e instale el separador de corte no atravesado **52** para hacer operaciones de corte no atravesado. Utilice tablas con canto biselado para todas las operaciones de corte no atravesado en las que el conjunto del protector de la hoja, el conjunto antirretroceso y el separador no puedan sarse.

Las instrucciones de las secciones **Aserrado**, **corte cruzado**, **corte cruzado de bisel**, **aserrado en inglete**, y **Aserrado compuesto en inglete** son para los cortes hechos en todo el grosor del material. La sierra también puede efectuar cortes no atravesados para formar ranurados o rebajos en el material.

### Aserrado no atravesado (Fig. D, U)



**ADVERTENCIA:** En las operaciones de aserrado debe usarse **SIEMPRE** una guía de aserrado para evitar la pérdida de control y las lesiones corporales. No realice **NUNCA** una operación de aserrado a mano alzada. Bloquee **SIEMPRE** la guía en el raíl.



**ADVERTENCIA:** Cuando realice el aserrado en bisel y siempre que sea posible, coloque la guía en el lado de la hoja de forma que la hoja se incline lejos de la hoja y las manos.



**ADVERTENCIA:** Mantenga sus manos alejadas de las hojas. Con el corte no atravesado, la hoja no siempre está visible durante el corte, por lo que debe aumentarse la precaución para garantizar que las manos estén alejadas de la hoja.

**!** **ADVERTENCIA:** Utilice una varilla de empuje para desplazar la pieza de trabajo si entre la guía y la hoja hay 51–152 mm. Utilice una configuración de guía de aserrado estrecho y un bloque de empuje para desplazar la pieza de trabajo si entre la guía y la hoja hay 51 mm o menos.

1. Retire el conjunto del protector de la hoja **11** e instale el separador de corte no atravesado **52** (Figura D). Consulte: **Montaje del conjunto del protector de la hoja/separador.**
2. Bloquee la guía de aserrado apretando la palanca de bloqueo del raíl. Retire el indicador de inglete.
3. Alce la hoja hasta la profundidad de corte deseada.
4. Mantenga la pieza horizontalmente sobre la mesa y contra la guía. Mantenga la pieza de trabajo a unos 25,4 mm de la hoja.

**!** **ADVERTENCIA:** La pieza de trabajo debe tener un borde recto apoyado en la guía y no debe estar abarquillada, retorcida ni arqueada. Mantenga ambas manos alejadas de la hoja y de la trayectoria de la hoja. Consulte la posición adecuada de las manos en la Figura U.

5. Encienda la sierra y deje que la hoja alcance la velocidad. Al iniciar el corte pueden usarse ambas manos. Cuando queden unos 305 mm que aserrar, utilice solo una mano, con el pulgar empujando el material, el índice y el medio para sujetar el material y, los otros dedos, enganchados sobre la guía. Mantenga siempre el pulgar al lado de los dedos índice y medio y cerca de la guía.
6. Manteniendo la pieza de trabajo apoyada en la mesa, desplace lentamente la pieza de trabajo hacia atrás por toda la hoja de sierra. Siga empujando la pieza de trabajo hasta que se separe del conjunto del protector de la hoja y caiga de la parte trasera de la mesa. No sobrecargue el motor.
7. No intente nunca tirar hacia atrás de la pieza de trabajo con la hoja girando. Apague el interruptor, espere a que la hoja se detenga y deslice la pieza de trabajo para sacarla.
8. Cuando sierre una pieza larga de material o un panel, utilice siempre un soporte de trabajo. Una burra, un transportador o un conjunto de salida ofrecen el soporte adecuado para este propósito. El soporte de trabajo debe estar a la misma altura o ligeramente más bajo que la mesa de la sierra.

### Piezas pequeñas de aserrado no atravesado (Fig. A)

No es seguro aserrar piezas pequeñas. No es seguro poner las manos cerca de la hoja. En lugar de ello, sierre una pieza más grande para lograr la pieza deseada. Si tiene que sierrar una pieza de anchura pequeña y la mano no puede colocarse con seguridad entre la hoja y la guía de aserrado, utilice una o varias varillas de empuje. Con esta sierra se incluye una varilla de empuje **21**, unida a la guía de aserrado. Utilice la(s) varilla(s) de empuje para apoyar la pieza de trabajo contra la mesa y la guía y empuje la pieza de trabajo hasta que pase la hoja totalmente.

### Aserrado de bisel no atravesado (Fig. V)

Esta operación es igual que la de corte no atravesado menos en el hecho de que el ángulo de bisel es distinto a cero grados. Para saber cómo colocar las manos adecuadamente, consulte la Figura V.

**!** **ADVERTENCIA:** Antes de conectar la fuente de alimentación o de hacer funcionar la sierra, compruebe siempre que el separador tenga la alineación y holgura correctas con respecto a la hoja de sierra. Controle la alineación después de cada cambio de ángulo de bisel.

### Corte cruzado no atravesado (Fig. W)

**!** **ADVERTENCIA:** No utilice **NUNCA** la guía de aserrado junto con el indicador de inglete.

**!** **ADVERTENCIA:** Para reducir el riesgo de lesiones, al hacer cortes cruzados no use **NUNCA** la guía para guiarse o como tope de longitud.

**!** **ADVERTENCIA:** Cuando utilice un bloque como indicador de corte, el bloque debe tener al menos 19 mm de grosor y es muy importante que el extremo trasero del bloque esté colocado de forma que la pieza de trabajo esté separada del bloque antes de entrar en la hoja, con el fin de evitar el contacto con la hoja y que la pieza de trabajo salga disparada y se produzcan lesiones.

1. Extraiga la guía de aserrado e instale el indicador de ingletes en la ranura que desee.
2. Ajuste la altura de la hoja hasta la profundidad de corte deseada.
3. Apoye la pieza de trabajo firmemente contra el indicador de inglete **10**, con la trayectoria de la hoja en línea con la ubicación deseada del corte. Mantenga la pieza de trabajo a unos 25,4 mm frente a la hoja. **MANTENGA AMBAS MANOS ALEJADAS DE LA HOJA Y DE LA TRAYECTORIA DE LA HOJA** (Figura W).
4. Encienda el motor de la sierra y deje que la hoja alcance la velocidad máxima.
5. Mientras usa ambas manos para mantener la pieza de trabajo apoyada contra la cara del indicador de inglete, y sosteniendo la pieza de trabajo apoyada contra la mesa, empuje lentamente la pieza de trabajo a través de la hoja.
6. No intente nunca tirar de la pieza de trabajo con la hoja girando. Apague el interruptor, espere a que la hoja se detenga y deslice con cuidado la pieza de trabajo para sacarla.

### Corte cruzado de bisel no atravesado

Esta operación es igual que la de corte cruzado menos en el hecho de que el ángulo de bisel es distinto a 0°.

**!** **ADVERTENCIA:** Antes de conectar la fuente de alimentación o de hacer funcionar la sierra, compruebe siempre que el separador tenga la alineación y holgura correctas con respecto a la hoja de sierra. Controle la alineación después de cada cambio de ángulo de bisel.

## Aserrado en inglete no atravesado (Fig. W)

Esta operación es igual que la de corte cruzado menos en el hecho de que el indicador de inglete está bloqueado en un ángulo distinto a 0°. Apoye la pieza de trabajo FIRMEMENTE contra el indicador de inglete **10** y desplace la pieza de trabajo lentamente por la hoja (para evitar que la pieza de trabajo se mueva).

### Funcionamiento del indicador de aserrado en inglete no atravesado

Para ajustar su indicador de inglete:

1. Afloje el botón de bloqueo del indicador de ingletes **46**.
2. Mueva el indicador de ingletes al ángulo que desee.
3. Apriete el botón de bloqueo del indicador de inglete.

### Aserrado compuesto en inglete no atravesado

Se trata de una combinación de corte cruzado de bisel no atravesado y aserrado no atravesado. Siga las instrucciones del corte cruzado de bisel no atravesado y el aserrado no atravesado.



## Extracción del polvo (Fig. A, AA)

La máquina está dotada de un orificio de aspiración de polvo **14** en la parte posterior para usar con un equipo de extracción de polvo dotado de boquillas de 57/65 mm. Con la máquina se suministra un reductor para usar boquillas de extracción de polvo de 34-40 mm de diámetro.

Con la máquina se suministra un reductor para usar con el sistema AirLock de DEWALT (DWW9000-XJ).

El conjunto protector de la hoja también tiene un escape de polvo para boquillas de 35 mm o montaje directo en el AirLock de DEWALT (DWW9000-XJ).

El polvo de materiales como revestimientos con plomo y algunos tipos de madera pueden ser perjudiciales para la salud. La inhalación del polvo puede provocar reacciones alérgicas y/o provocar infecciones respiratorias al usuario o a los acompañantes.

Algunos tipos de polvo, como el de roble o haya, son considerados cancerígenos, especialmente debido a los aditivos de tratamiento de la madera que contienen.

Respete las respectivas normas vigentes en su país para los materiales con los que va a trabajar.

La aspiradora debe ser adecuada para el material con el que se está trabajando.

Cuando aspire polvo seco particularmente nocivo para la salud o cancerígeno, use una aspiradora de clase M.

El conjunto protector de la hoja también tiene un escape de polvo para boquillas de 35 mm (aspiradora de clase M).

- Durante todas las operaciones, conecte un dispositivo de extracción de polvo diseñado de conformidad con las normas correspondientes de emisión de polvo.
- Compruebe que la manguera de extracción de polvo sea adecuada para la aplicación y el material que va a cortar. Use correctamente la manguera.

- Tenga en cuenta que muchos materiales artificiales, como el aglomerado y los tableros de fibra, al ser cortados producen más partículas de polvo que la madera natural.

## Almacenamiento (Fig. B, X-Z)

Guarde la máquina de forma segura cuando no la esté utilizando. El lugar de almacenamiento debe estar seco y se debe poder cerrar con llave. Esto evita que la máquina sufra daños durante el almacenamiento y que sea utilizada por personas sin formación para ello.

1. Coloque la varilla de empuje **21** en la guía.
2. Extraiga el protector de la hoja. Consulte **Extraer el conjunto protector de la hoja**. Deslice el conjunto del protector de la hoja **11** a su soporte, tal y como se muestra, y luego gire el botón de bloqueo 1/4 para que quede sujeto. Consulte la Figura X.
3. Deslice las llaves de la hoja **20** al receptáculo hasta que el botón amarillo quede alineado con el orificio para quedar en su posición; consulte la Figura B.
4. Introduzca la barra de guía del indicador de ingletes en el receptáculo hasta que salga por el fondo.
5. Enrolle el cable en esta ubicación **43**. Consulte la Figura Z.
6. Para guardar la guía, encaje el soporte de trabajo en posición de almacenamiento. Extraiga la guía de los rieles. Vuelva a colocar la guía al revés a la izquierda de la sierra; consulte la Figura Y. NO enganche las ranuras del centrador en los tornillos del lado izquierdo del centrador de la guía. Estos tornillos se alinearán con el receptáculo de espacio libre de la guía, como se muestra. Cierre los pasadores de la guía de aserrado **18** para sujetar.
7. El separador de corte no atravesado **52** puede instalarse en la sierra (posición de trabajo) o guardarse junto con el conjunto del protector de la hoja. Consulte la Figura B.

## Transporte (Fig. A, B)

Antes del transporte, debe hacerse lo siguiente:

- Enrolle el cable.
- Gire la rueda de ajuste de la altura de la hoja **6** en sentido antihorario hasta que los dientes de la hoja de sierra se hayan colocado debajo de la mesa de la sierra. Bloquee la palanca de bisel **7**.
- Deslice los rieles de guía totalmente hacia dentro y fíjelo con la palanca de bloqueo del raíl **5**.
- Transporte siempre la máquina utilizando las asas específicas **50**; consulte las Figuras A y B.



**ADVERTENCIA:** Transporte siempre la máquina con el protector de la hoja superior ajustado.

## MANTENIMIENTO

Su herramienta eléctrica DEWALT ha sido diseñada para funcionar mucho tiempo con un mínimo de mantenimiento. Que siga funcionando satisfactoriamente depende del buen cuidado de la herramienta y de su limpieza periódica.



**ADVERTENCIA:** Para disminuir el riesgo de lesiones personales graves, apague la herramienta y desconéctela de la fuente de alimentación antes

**de realizar ajuste alguno o de poner o quitar acoplamientos o accesorios. La puesta en marcha accidental puede causar lesiones.**



## Lubricación (Fig. T)

El motor y los cojinetes no requieren lubricación adicional. Si le cuesta levantar y bajar la hoja, limpie y engrase los tornillos de ajuste de altura.

1. Desenchufe la sierra de la fuente de alimentación.
2. Gire la sierra de lado.
3. Limpie y lubrique la rosca del tornillo de ajuste de altura **42** de la parte inferior de la sierra como se muestra en la Figura T. Utilice grasa universal.



## Limpieza (Fig. A, S)



**ADVERTENCIA:** Para reducir el riesgo de lesiones personales graves, apague la unidad y desconecte la máquina de la fuente de alimentación antes de limpiarla. Un encendido accidental puede causar lesiones.



**ADVERTENCIA:** Elimine con aire seco la suciedad y el polvo de la carcasa principal tan pronto como se advierta su acumulación en las rejillas de ventilación o en sus proximidades. Cuando lleve a cabo este procedimiento póngase una protección ocular aprobada y una mascarilla antipolvo aprobada.



**ADVERTENCIA:** Jamás use disolventes u otros productos químicos agresivos para limpiar las piezas no metálicas de la herramienta. Dichos productos químicos pueden debilitar los materiales con los que están construidas esas piezas. Use un paño humedecido únicamente con agua y jabón suave. Jamás permita que le entre líquido alguno a la herramienta ni sumerja parte alguna de la misma en líquido.



**ADVERTENCIA:** Para disminuir el riesgo de lesiones, limpie periódicamente la parte superior de la mesa



**ADVERTENCIA:** Para disminuir el riesgo de lesiones, limpie periódicamente el sistema de recogida de polvo.

El protector de hoja **11** y la placa de garganta deben colocarse en su posición antes de utilizar la sierra.

Antes del uso, controle con cuidado el protector superior e inferior de la hoja y el tubo de extracción de polvo para cerciorarse de que funcionen correctamente. Compruebe que las astillas, el polvo y las partículas de la pieza no causen el bloqueo de ninguna función.

Si se han atascado fragmentos de la pieza de trabajo entre la hoja de la sierra y los protectores, desconecte la máquina de la fuente de alimentación y siga las instrucciones suministradas en la sección **Montaje de la hoja de la sierra**. Extraiga las partes atascadas y vuelva a montar la hoja de la sierra.

Mantenga limpias las ranuras de ventilación y limpie la cubierta regularmente con un paño suave.

Limpie regularmente el sistema de aspiración de polvo:

1. Desenchufe la sierra.
2. Gire la hoja de lado para acceder al fondo, parte abierta de la unidad.
3. Abra la puerta de acceso de polvo **44** que se muestra en la Figura S aflojando los dos tornillos y apretando después las abrazaderas laterales una contra otra **45**. Elimine el exceso de polvo y vuelva a ajustar empujando las presillas laterales hasta colocarlas en su posición y apriete los tornillos de bloqueo.

## Accesorios opcionales



**ADVERTENCIA:** Dado que los accesorios que no sean los suministrados por DEWALT no han sido sometidos a pruebas con este producto, el uso de tales accesorios con esta herramienta podría ser peligroso. Para disminuir el riesgo de lesiones, con este producto se deben usar exclusivamente accesorios recomendados por DEWALT.

Consulte a su proveedor si desea información más detallada sobre los accesorios apropiados.

Sustituya el protector de la hoja cuando esté desgastado. Póngase en contacto con su centro de servicio de DEWALT para obtener más información sobre la sustitución del protector de la hoja.

**CUCHILLAS DE SIERRA:** UTILICE SIEMPRE hojas de sierra de ruido reducido de 250 mm con orificios de eje de 30 mm. La velocidad de la hoja debe ser de al menos 5000 rpm. No utilice nunca hojas de diámetro inferior. No estará protegida correctamente.

### DESCRIPCIONES DE LA CUCHILLA

Aplicación	Diámetro	Dientes
<b>Cuchillas de sierra para construcción (corte rápido)</b>		
Fines generales	250 mm	24
Cortes transversales finos	250 mm	40
<b>Cuchillas de sierra para maderac (ofrecen cortes limpios y suaves)</b>		
Cortes transversales finos	250 mm	60

Consulte a su distribuidor para obtener más información acerca de los accesorios adecuados.

- Soporte rodante para sierra de mesa DWE74911
- Soporte con patas en tijera DWE74912

## Proteger el medio ambiente



Recogida selectiva. Los productos y las baterías marcadas con este símbolo no deben desecharse junto con los residuos domésticos normales.

Los productos y las baterías contienen materiales que pueden ser recuperados y reciclados, reduciendo la demanda de materias primas. Recicle los productos eléctricos y las baterías de acuerdo con las disposiciones locales. Para más información, vaya a [www.2helpU.com](http://www.2helpU.com).

# SCIE SUR TABLE

## DWE7492

### Félicitations !

Vous avez choisi un outil DEWALT. Des années d'expertise dans le développement et l'innovation de ses produits ont fait de DEWALT, le partenaire privilégié des utilisateurs professionnels d'outils électriques.

### Fiche technique

DWE7492-QS		
Tension	V <sub>AC</sub>	230
Type		1
Puissance moteur (absorbée)	W	2000
Puissance moteur (nominale)	W	1200
Vitesse à vide	min <sup>-1</sup>	4800
Diamètre de lame	mm	250
Alésage	mm	30
Épaisseur corps de lame	mm	2,0
Épaisseur du couteau diviseur	mm	2,3
Profondeur de coupe à 90°	mm	77
Profondeur de coupe à 45°	mm	55
Angle de biseau	°	45–90
Angle de biseau maximum	°	45–90
Angle d'onglet	°	30–90
Capacité Coupe longitudinale	mm	825
Dimensions hors-tout	mm	680 x 650 x 330
Poids	kg	26,5

Valeurs acoustiques et valeurs vibratoires (somme vectorielle triax) selon EN62841-3-1-1:

L <sub>PA</sub> (niveau d'émission de pression acoustique)	dB(A)	92,0
L <sub>WA</sub> (niveau de puissance acoustique)	dB(A)	105,2
K (incertitude pour le niveau acoustique donné)	dB(A)	2

Le niveau sonore émis indiqué dans ce feuillet d'informations a été mesuré conformément à une méthode de test normalisé établi dans par la norme EN62841 et il peut être utilisé pour comparer un outil à un autre. Il peut également être utilisé pour effectuer une évaluation préliminaire de l'exposition.

**⚠ AVERTISSEMENT :** le niveau sonore émis déclaré correspond aux applications principales de l'outil. Cependant, si l'outil est utilisé pour différentes applications, avec des accessoires différents ou mal entretenus, l'émission sonore peut varier. Ces éléments peuvent augmenter considérablement le niveau d'exposition sur la durée totale de travail.  
Toute estimation du degré d'exposition à des vibrations doit également prendre en compte les heures où l'outil est

mis hors tension ou lorsqu'il tourne sans effectuer aucune tâche. Ces éléments peuvent réduire sensiblement le degré d'exposition sur la durée totale de travail.

Identifier des mesures de sécurité supplémentaires pour protéger l'opérateur contre les effets nocifs des vibrations telles que : maintenance de l'outil et des accessoires, maintenir la température des mains élevée, organisation du travail.

### Certificat de Conformité CE

#### Directives Machines



#### Scie sur table DWE7492

DEWALT certifie que les produits décrits dans le paragraphe **Fiche technique** sont conformes aux normes : 2006/42/EC, EN62841-1:2015 + AC:2015, EN62841-3-1:2014 + AC:2015.

Ces produits sont également compatibles avec les Directives 2014/30/UE et 2011/65/UE. Pour plus d'informations, veuillez contacter DEWALT à l'adresse suivante ou vous reporter au dos de cette notice d'instructions.

Le soussigné est responsable de la compilation du fichier technique et fait cette déclaration au nom de DEWALT.

Markus Rompel  
Directeur Ingénierie  
DEWALT, Richard-Klinger-Strasse 11,  
D-65510, Idstein, Allemagne  
26.06.2018



**AVERTISSEMENT :** afin de réduire le risque de blessure, lisez le manuel d'instruction.

### Définitions : consignes de sécurité

Les définitions ci-dessous décrivent le niveau de gravité de chaque mot signalétique. Lisez le manuel de l'utilisateur et soyez attentif à ces symboles.



**DANGER :** indique une situation dangereuse imminente qui, si elle n'est pas évitée, **entraînera des blessures graves ou mortelles.**



**AVERTISSEMENT :** indique une situation dangereuse potentielle qui, **si elle n'est pas évitée**, pourrait entraîner **des blessures graves ou mortelles.**



**ATTENTION :** indique une situation dangereuse potentielle qui, **si elle n'est pas évitée**, pourrait entraîner **des blessures minimes ou modérées.**

**AVIS** : indique une pratique ne **posant aucun risque de dommages corporels**, mais qui par contre, si rien n'est fait pour l'éviter, **pourrait poser des risques de dommages matériels**.



Indique un risque d'électrocution.



Indique un risque d'incendie.

## Consignes de sécurité générales propres aux outils électriques



**AVERTISSEMENT** : veuillez lire tous les avertissements de sécurité, toutes les instructions, illustrations et spécifications fournies avec cet outil électrique. Le non respect des instructions listées ci-dessous peut conduire à des chocs électriques, des incendies et/ou de graves blessures.

### CONSERVER TOUTES CES DIRECTIVES ET CONSIGNES À TITRE DE RÉFÉRENCE

Le terme « outil électrique » mentionné dans les avertissements ci-après se rapporte aux outils alimentés sur secteur (avec fil) ou par piles (sans fil).

#### 1) Sécurité – Aire de Travail

- Maintenir l'aire de travail propre et bien éclairée.** Les lieux sombres ou encombrés sont propices aux accidents.
- Ne pas utiliser un outil électrique dans un milieu déflagrant, comme en présence de liquides, gaz ou poussières inflammables.** Les outils électriques peuvent produire des étincelles qui pourraient enflammer toute émanation ou poussière ambiante.
- Maintenir à l'écart les enfants, ou toute autre personne, lors de l'utilisation d'un outil électrique.** Toute distraction pourrait faire perdre la maîtrise de l'appareil.

#### 2) Sécurité – Électricité

- La fiche électrique de l'outil doit correspondre à la prise murale. Ne modifier la fiche en aucune façon. Ne pas utiliser de fiche d'adaptation avec un outil électrique mis à la terre (masse).** L'utilisation de fiches d'origine et de prises appropriées réduira tout risque de décharges électriques.
- Éviter tout contact corporel avec des éléments mis à la terre comme : tuyaux, radiateurs, cuisinières ou réfrigérateurs.** Les risques de décharges électriques augmentent lorsque le corps est mis à la terre.
- Ne pas exposer les outils électriques à la pluie ou à l'humidité.** Tout contact d'un outil électrique avec un liquide augmente les risques de décharges électriques.
- Ne pas utiliser le cordon de façon abusive. Ne jamais utiliser le cordon pour transporter, tirer ou débrancher un outil électrique. Protéger le cordon de toute source de chaleur, de l'huile, et de tout bord tranchant ou pièce mobile.** Les cordons

endommagés ou emmêlés augmentent les risques de décharges électriques.

- En cas d'utilisation d'un outil électrique à l'extérieur, utiliser systématiquement une rallonge conçue à cet effet.** Cela diminuera tout risque de décharges électriques.
- Si on ne peut éviter d'utiliser un outil électrique en milieu humide, utiliser un circuit protégé par un dispositif de courant résiduel (RCD).** Cela réduira tout risque de décharges électriques.

#### 3) Sécurité Individuelle

- Rester systématiquement vigilant et faire preuve de jugement lorsqu'on utilise un outil électrique. Ne pas utiliser d'outil électrique en cas de fatigue ou sous l'influence de drogues, d'alcool ou de médicaments.** Tout moment d'inattention pendant l'utilisation d'un outil électrique comporte des risques de dommages corporels graves.
- Porter un équipement de protection individuel. Porter systématiquement un dispositif de protection oculaire.** Le fait de porter un masque anti-poussières, des chaussures antidérapantes, un casque de sécurité ou un dispositif de protection auditive, lorsque la situation le requiert, réduira les risques de dommages corporels.
- Prévenir tout démarrage accidentel. S'assurer que l'interrupteur est en position d'arrêt avant de brancher l'outil sur le secteur et/ou à la batterie, ou de le ramasser ou le transporter.** Transporter un outil le doigt sur l'interrupteur ou brancher un outil électrique alors que l'interrupteur est en position de marche invite les accidents.
- Retirer toute clé de réglage avant de démarrer l'outil.** Une clé laissée sur une pièce rotative d'un outil électrique comporte des risques de dommages corporels.
- Adopter une position stable. Maintenir les pieds bien ancrés au sol et conserver son équilibre en permanence.** Cela permettra de mieux maîtriser l'outil électrique en cas de situations imprévues.
- Porter des vêtements appropriés. Ne porter aucun vêtement ample ou bijou. Maintenir cheveux, vêtements et gants à l'écart des pièces mobiles, car ils pourraient s'y faire prendre.**
- Lorsqu'un dispositif de connexion à un système de dé poussiérage ou d'élimination est fourni, s'assurer qu'il est branché et utilisé correctement.** L'utilisation de ces dispositifs peut réduire les risques engendrés par les poussières.
- Ne pensez pas être à ce point familiarisé avec l'outil après l'avoir utilisé à de nombreuses reprises, au point de ne plus rester vigilant et d'en oublier les consignes de sécurité.** Toute action imprudente peut engendrer de graves blessures en une fraction de seconde.

#### 4) Utilisation et Entretien des Outils Électriques

- Ne pas forcer un outil électrique. Utiliser l'outil approprié au travail en cours.** L'outil approprié



effectuera un meilleur travail, de façon plus sûre et à la vitesse pour laquelle il a été conçu.

- b) **Ne pas utiliser un outil électrique dont l'interrupteur est défectueux.** Tout appareil dont l'interrupteur est défectueux est dangereux et doit être réparé.
- c) **Débranchez la prise du secteur et/ou retirez la batterie de l'outil électrique s'il est amovible, avant d'effectuer tout réglage, de changer un accessoire ou de ranger l'outil électrique.** Ces mesures de sécurité préventives réduisent le risque de démarrage accidentel de l'outil électrique.
- d) **Après utilisation, ranger les outils électriques hors de portée des enfants et ne permettre à aucune personne non familière avec son fonctionnement (ou sa notice d'instructions) de l'utiliser.** Les outils peuvent être dangereux entre des mains inexpérimentées.
- e) **Entretenez vos outils électriques et leurs accessoires. Vérifiez que les pièces mobiles sont alignées correctement et qu'elles ne sont pas coincées. Vérifiez qu'aucune pièce n'est cassée et contrôlez l'absence de toute autre condition qui pourrait nuire au bon fonctionnement de l'outil. En cas de dommage, faites réparer l'outil électrique avant de l'utiliser.** De nombreux accidents sont provoqués par des outils électriques mal entretenus.
- f) **Maintenir tout organe de coupe propre et bien affûté.** Les outils de coupe bien entretenus et affûtés sont moins susceptibles de se coincer et sont plus faciles à contrôler.
- g) **Utiliser un outil électrique, ses accessoires, mèches, etc., conformément aux présentes directives et suivant la manière prévue pour ce type particulier d'outil électrique, en tenant compte des conditions de travail et de la tâche à effectuer.** L'utilisation d'un outil électrique à des fins autres que celles prévues est potentiellement dangereuse.
- h) **Maintenez toutes les poignées et surfaces de préhension sèches, propres et exemptes d'huile et de graisse.** Des poignées et des surfaces de préhension glissantes ne permettent pas de manipuler et de contrôler l'outil correctement en cas de situations inattendues.

## 5) Réparation

- a) **Faire entretenir les outils électriques par un réparateur qualifié en n'utilisant que des pièces de rechange identiques.** Cela permettra de préserver l'intégrité de l'outil électrique et la sécurité de l'utilisateur.

## Consignes de sécurité concernant les scies de table

### 1) Avertissements relatifs aux dispositifs de protection

- a) **Gardez les dispositifs de protection en place. Les dispositifs de protection doivent être en bon état de fonctionnement et correctement installés. Un**

dispositif de protection mal fixé, endommagé ou qui ne fonctionne pas correctement doit être immédiatement réparé ou remplacé.

- b) **Utilisez toujours le carter de lame, le couteau diviseur et le dispositif anti-rebonds pour toutes les coupes transversantes.** Pour les coupes transversantes où la lame de scie passe complètement à travers l'épaisseur de la pièce à scier, le carter et les autres dispositifs de protection aident à réduire le risque de blessure.
- c) **Refixez immédiatement le système de protection après une opération (rainurage) qui nécessite le retrait du carter, du couteau diviseur et/ou du dispositif anti-rebonds.** Le carter, le couteau diviseur et le dispositif anti-rebonds aident à réduire le risque de blessure.
- d) **Assurez-vous que la lame de scie ne touche ni le carter, ni le couteau diviseur ni la pièce à scier avant de mettre la scie en marche.** Tout contact involontaire de ces éléments avec la lame de scie engendre des conditions dangereuses.
- e) **Réglez le couteau diviseur conformément aux instructions de ce manuel.** Un espacement, un positionnement et un alignement incorrects empêchent le couteau diviseur de réduire la possibilité de rebond.
- f) **Le couteau diviseur et le dispositif anti-rebonds doivent être engagés dans la pièce pour fonctionner correctement.** Le couteau diviseur et le dispositif anti-rebonds ne sont pas efficaces avec les pièces trop courtes dans lesquels il est impossible d'engager ces dispositifs. Dans ces conditions, il est impossible pour le couteau diviseur et le dispositif anti-rebonds d'empêcher un rebond.
- g) **Utilisez une lame de scie adaptée au couteau diviseur.** Pour que le couteau diviseur fonctionne correctement, le diamètre de la lame doit correspondre au couteau diviseur adapté, le corps de la lame de scie doit être plus fin que l'épaisseur du couteau diviseur et la largeur de coupe de la lame doit être supérieure à l'épaisseur du couteau diviseur.

### 2) Avertissements concernant les procédés de découpes

- a)  **DANGER : ne placez jamais vos doigts ou vos mains à proximité ou en ligne avec la lame de scie.** Un moment d'inattention ou un dérapage pourrait diriger vos mains vers la lame et engendrer de graves blessures.
- b) **Faites avancer l'ouvrage sur la lame de scie à contre sens du sens de rotation.** Si vous faites avancer l'ouvrage sur la lame dans le même sens que le sens de rotation de la lame au dessus de la table, la pièce et vos mains pourraient être attirées sur la lame de scie.
- c) **N'utilisez jamais le calibre à onglet pour faire avancer la pièce à scier lors de coupes longitudinales et n'utilisez pas la garde longitudinale comme butée de longueur pour les coupes transversales avec le**

*calibre à onglet. Le guidage de l'ouvrage avec à la fois la garde longitudinale et le calibre à onglet augmente la possibilité de coincement et de rebond de la lame de scie.*

- d) **Pour les coupes longitudinales, faites toujours avancer la pièce entre la garde et la lame de scie. Utilisez un bâton-poussoir si la distance entre la garde et la lame de la scie est inférieure à 150 mm et utilisez une cale-poussoir si cette distance est inférieure à 50 mm.** Les équipements d'aide au travail permettent de maintenir vos mains à une distance sûre par rapport à la lame de scie.
- e) **N'utilisez que le bâton-poussoir fourni par le fabricant ou fabriqué conformément aux instructions.** Ce bâton-poussoir permet de maintenir la distance suffisante entre la main et la lame de scie.
- f) **N'utilisez jamais un bâton-poussoir qui soit endommagé ou coupé.** Il pourrait rompre et faire déraiser vos mains sur la lame de scie.
- g) **Ne réalisez aucune opération à «main levée». Utilisez toujours soit la garde longitudinale, soit le calibre à onglet pour positionner et guider la pièce à scier.** «Opération à main levée» signifie l'utilisation de vos mains pour soutenir ou guider l'ouvrage, au lieu d'une garde longitudinale ou d'un calibre à onglet. Scier à main levée conduit à un mauvais alignement, des coincements et des rebonds.
- h) **N'approchez jamais la zone autour ou au dessus de la lame de scie.** Tenter de toucher l'ouvrage peut conduire à un contact accidentel avec la lame de scie en mouvement.
- i) **Mettez en place des supports de pièces supplémentaires à l'arrière et/ou sur les côtés du plateau de la scie pour les pièces longues et/ou larges, afin de les maintenir de niveau.** Une pièce longue et/ou large a tendance à pivoter sur le bord du plateau et à ainsi provoquer une perte de contrôle ou le coincement et le rebond de la lame de scie.
- j) **Faites avancer l'ouvrage à un rythme constant. Ne pliez et ne vrillez pas la pièce à scier. En cas de blocage, éteignez immédiatement l'outil avant de débrancher et de remédier au blocage.** Le blocage de la lame de scie dans l'ouvrage peut provoquer un rebond ou faire caler le moteur.
- k) **Ne retirez pas les morceaux de matière découpée pendant que la scie en marche.** Les morceaux peuvent se coincer contre la garde ou à l'intérieur du carter de la lame de scie et vos doigts peuvent être attirés sur la lame. Éteignez la scie et attendez jusqu'à l'arrêt complet de la lame avant de retirer les morceaux.
- l) **Utilisez une garde supplémentaire en contact avec le haut du plateau pour les coupes longitudinales de pièces de moins de 2 mm d'épaisseur.** Une pièce à scier plus fine peut se coincer sous la garde longitudinale et provoquer un rebond.

### 3) Causes de rebonds et avertissements associés

Le rebond est une réaction soudaine de la pièce à scier due au pincement ou au coincement de la lame de scie ou au mauvais alignement de la ligne de coupe dans la pièce par rapport à la lame ou si un bout de la pièce se coince entre la lame de scie et la garde longitudinale ou un autre objet fixe.

La plupart du temps lors d'un rebond, la pièce à scier est soulevée du plateau par l'arrière de la lame de scie et elle est propulsée vers l'utilisateur.

Les rebonds proviennent d'une utilisation impropre de la scie ou de conditions ou procédures d'exécution incorrectes, et peuvent être évités en prenant les précautions adéquates énoncées ci-dessous.

- a) **Ne vous tenez jamais directement dans l'alignement de la lame de scie. Placez toujours votre corps du même côté de la lame que la garde.** Le rebond peut propulser la pièce à scier à grande vitesse vers quiconque se trouve devant et en ligne avec la lame de scie.
- b) **N'approchez jamais du dessus ou de l'arrière de la lame de scie pour tirer ou soutenir la pièce à scier.** Un contact accidentel avec la lame de scie pourrait en résulter ou un rebond pourrait faire glisser vos doigts sur la lame.
- c) **Ne tenez et n'appuyez jamais la pièce en train d'être découpée contre la lame de scie en mouvement.** Si la pièce est appuyée contre la lame de scie, un coincement est possible et donc un rebond.
- d) **Alignez la garde parallèle à la lame de scie.** Une garde mal alignée peut pincer la pièce à scier contre la lame de scie et créer un rebond.
- e) **Utilisez une cale-guide pour guider la pièce contre le plateau et la garde pour les coupes non traversantes comme le rainurage.** Une cale-guide aide à contrôler la pièce en cas de rebond.
- f) **Soutenez les grands panneaux afin de minimiser le risque de pincement de la lame de scie et de rebond.** Les panneaux de grande taille ont tendance à s'affaisser sous leur propre poids. Un/des support(s) doivent être placés sous toutes les portions de panneau qui pendent du haut du plateau.
- g) **Soyez particulièrement vigilant lorsque vous coupez une pièce vrillée, avec des nœuds, voilée ou dont les bords ne sont pas droits pour pouvoir la guider avec un calibre à onglet ou le long de la garde.** Une pièce voilée, avec des nœuds ou vrillée est instable et provoque un mauvais alignement du trait de coupe avec la lame de scie qui peut alors se coincer et rebondir.
- h) **Ne découpez jamais plus d'une pièce à la fois, qu'elles soient empilées à la verticale ou à l'horizontale.** La lame de scie pourrait soulever une ou plusieurs pièces et provoquer un rebond.
- i) **Pour redémarrer la scie alors que la lame est dans la pièce, centrez la lame de scie dans le trait de scie et vérifiez que les dents ne sont pas engagées dans la matière.** Si la lame de scie se coince, elle peut soulever la pièce et rebondir au redémarrage de la scie.

- j) **Gardez les lames de scie propres, affûtées et correctement réglées. N'utilisez jamais de lames de scies voilées ou dont les dents sont fissurées ou brisées.** Les lames de scie affûtées et correctement réglées minimisent les coincements, les calages et les rebonds.

#### 4) Avertissements concernant le fonctionnement de la scie sur table

- a) **Éteignez la scie sur table et débranchez-la de la source d'alimentation électrique pour retirer l'insert de table, remplacer la lame de scie ou régler le couteau diviseur, le dispositif anti-rebonds ou le carter de lame et lorsque la machine est laissée sans surveillance.** Ces mesures de précaution permettent d'éviter les accidents.
- b) **Ne laissez jamais la scie sur table en marche sans surveillance. Éteignez-la et ne quittez pas l'outil avant son arrêt complet.** Une scie en marche sans surveillance représente un risque non contrôlé.
- c) **Positionnez la scie sur table dans une zone bien éclairée et de niveau où vous pourrez garder un bon ancrage au sol et votre équilibre. Elle doit être installée dans une zone suffisamment spacieuse pour pouvoir manipuler la pièce à scier.** Les zones étroites et sombres ou dont le sol est irrégulier et glissant sont propices aux accidents.
- d) **Nettoyez et supprimez les poussières de sciage sous la table et/ou dans le dispositif de récupération des poussières de façon régulière.** Les poussières accumulées sont combustibles et peuvent s'enflammer.
- e) **La scie sur table doit être sécurisée.** Une scie sur table mal fixée peut bouger ou basculer.
- f) **Retirez les outils, les chutes de bois, etc. du plateau avant de mettre la scie en marche.** Toute distraction ou blocage potentiel peut être dangereux.
- g) **Utilisez toujours des lames de scie taille et de forme adaptées à l'orifice de l'arbre (en losange ou rond).** Les lames de scie dont les éléments de fixation ne correspondent pas à ceux de la scie tournent de façon excentrique et provoquent des pertes de contrôle.
- h) **N'utilisez jamais d'élément de fixation endommagés ou mal adaptés (brides, rondelles, boulons ou écrous pour lame de scie).** Ces éléments de fixation ont été spécialement conçus pour votre scie, pour son fonctionnement sûr et optimal.
- i) **Ne montez jamais sur la scie sur table, ne l'utilisez pas comme escabeau.** De graves blessures pourraient en résulter si la machine bascule ou en cas de contact accidentel avec l'élément de coupe.
- j) **Assurez-vous que la lame de scie est installée de façon à tourner dans le bon sens. N'utilisez pas de disques de meulage, de brosses métalliques ou de disques abrasifs avec cette une scie sur table.** L'installation de la lame de scie ou l'utilisation d'accessoires non recommandés peut provoquer de graves blessures.

## Consignes de sécurité supplémentaires pour les scies sur table



**AVERTISSEMENT :** la découpe de plastique, de bois recouvert de sève et d'autres matériaux peut provoquer l'accumulation de matière fondue sur les pointes et le corps de la lame de scie, augmentant ainsi le risque de surchauffe et de grippage de la lame pendant la coupe.

- **Évitez toutes les positions inconfortables, dans lesquelles le dérapage soudain de main pourrait la faire entrer en contact avec la lame de scie.**
- **Ne tentez pas de récupérer les pièces trop proches de la lame alors que cette dernière tourne encore.**
- **N'approchez jamais vos mains de l'arrière ou la zone autour de l'organe de coupe pour soutenir l'ouvrage.**
- **Gardez vos bras, mains et doigts éloignés de la lame afin d'éviter tout risque de grave blessure.**
- **Utilisez un bâton-poussoir adapté à votre intervention pour pousser les pièces à travers la scie.** Un bâton-poussoir est un bâton en bois ou en plastique, généralement fait maison, qui peut être utilisé si la taille ou la forme de l'ouvrage pourrait faire se rapprocher vos mains à moins de 152 mm de la lame.
- **Utilisez des supports, des gabarits ou des guides de coupe pour vous aider à guider et à contrôler la pièce.** Des accessoires recommandés pour votre outil sont disponibles en option chez votre revendeur ou centre d'assistance agréé.
- **Ne procédez à aucune coupe longitudinale, transversale ou autre à main levée.**
- **N'approchez jamais de la lame alors qu'elle tourne encore.**
- **Stabilité.** Assurez-vous que la scie est fermement installée sur une surface sûre et qu'elle ne peut pas bouger avant de l'utiliser.
- **La scie sur table ne doit être installée que sur une surface de niveau et stable.** La zone de travail doit être exempte de tout obstacle et risque de déclenchement intempestif. Aucune pièce ou outil ne doit être appuyé contre la scie.
- **Ne sciez jamais de métal, de ciment ou de matériel de maçonnerie.** Les instructions liées à la découpe de certaines matières artificielles avec une scie sur table sont particulières. Respectez toujours toutes les recommandations du fabricant. Vous pourriez sinon vous blesser et endommager la scie.
- **N'installez pas de lame pour matériaux de maçonnerie en diamant et ne vous servez pas de la scie sur table comme d'une scie à eau.**
- **Le passe-lame approprié doit toujours être verrouillé en place afin de réduire le risque d'éjection d'une pièce et de possibles blessures.**
- **Portez des gants pour manipuler les lames.**
- **Utilisez une lame de scie adaptée à l'opération à réaliser.** La lame doit tourner vers l'avant de la scie. Serrez toujours fermement l'écrou de l'axe de la lame. Avant utilisation, contrôlez l'absence de fissures et la présence de toutes les dents

sur la lame. N'utilisez pas la lame si elle est endommagée ou émoussée.

- **Ne tentez jamais de décoincer la lame de scie sans avoir d'abord éteint la machine et débrancher l'outil.** Si une pièce à scier ou une chute reste coincée à l'intérieur du carter de lame, éteignez la scie et attendez que la lame soit complètement arrêtée avant de soulever le carter et de retirer la pièce en question.
- **Ne démarrez jamais la machine si la pièce repose contre la lame afin de réduire le risque d'éjection de la pièce et des blessures.**
- **Ne placez aucune partie de votre corps dans l'alignement de la lame.** Il y a sinon risque de blessures. Restez d'un côté ou de l'autre de la lame.
- **Ne procédez à aucune opération d'agencement, d'assemblage ou de configuration de la table/zone de travail si la machine est en marche.** Un soudain dérapage pourrait faire déplacer votre main vers la lame. De graves blessures pourraient en résulter.
- **Ne procédez à aucun réglage alors que la scie est en marche, qu'il s'agisse de repositionner ou de retirer une garde, de régler le verrouillage d'un biseau ou la hauteur de la lame.**
- **Nettoyez la table/zone de travail avant de quitter la machine.** Verrouillez l'interrupteur en position Arrêt et débrancher l'outil afin d'éviter toute utilisation non autorisée.
- **Verrouillez toujours la garde et le biseau avant de procéder au sciage.**
- **Évitez toute surchauffe des pointes de la lame de scie.** Gardez la pièce en mouvement, parallèle à la garde. Ne forcez pas l'avancée de la pièce dans la lame.
- **Si vous sciez du plastique, évitez de le faire fondre.**
- **NE sciez aucune planche longue (ou une autre pièce) sans qu'elle soit soutenue pour ne pas que l'élasticité de la planche la fasse se soulever du plateau support en provoquant la perte de contrôle et de possibles blessures.** Soutenez correctement l'ouvrage en fonction de sa taille et du type d'opération à réaliser. Maintenez fermement l'ouvrage contre la garde et contre la surface du plateau.
- **Si la scie émet un son inhabituel ou si elle vibre de façon excessive, cessez immédiatement toute activité, éteignez la scie et débrancher l'outil jusqu'à ce que le problème soit identifié et corrigé.** Contactez le centre d'assistance de l'usine DEWALT, un centre d'assistance DEWALT agréé ou un autre professionnel qualifié si vous n'arrivez pas à identifier le problème.
- **Ne faites pas fonctionner la machine avant qu'elle soit complètement assemblée et installée conformément aux instructions.** Une machine mal assemblée peut provoquer de graves blessures.
- **Ne tentez jamais de scier une pile de pièces non attachées qui pourrait provoquer une perte de contrôle ou un rebond.** Soutenez toutes les pièces fermement.

## Lames descie



**AVERTISSEMENT :** afin de minimiser le risque de rebonds et de garantir un sciage performant, le refendeur et le couteau diviseur doivent avoir une épaisseur adaptée pour la lame utilisée. Si une lame différente est utilisée contrôlez l'épaisseur du corps de la lame (plat) et la largeur de coupe de la lame (tranchant) marquées sur la lame ou son emballage. L'épaisseur du refendeur et du couteau diviseur doit être supérieure à l'épaisseur du corps et inférieure à la largeur du trait de scie.

- N'utilisez pas de lames de scie ne respectant pas les dimensions mentionnées dans les **Données techniques**. N'utilisez aucune entretoise pour monter une lame sur son axe. Utilisez uniquement les lames spécifiées dans ce manuel, conformes à la norme EN847-1, si elles sont prévues pour le bois et des matières similaires.
- Envisagez la possibilité d'utiliser des lames spécialement conçues pour réduire le bruit.
- N'utilisez pas de lames de scies en acier à coupe rapide (HSS).
- N'utilisez pas de lames de scies fissurées ou endommagées.
- Assurez-vous que la lame de scie choisie est adaptée à la matière à découper.
- Portez toujours des gants pour manipuler les lames de scie et les matières rugueuses. Les lames de scies doivent être transportées dans un étui si possible.

## Risques résiduels

Les risques suivants sont inhérents à l'utilisation des scies :

- *blessures dues contact avec les pièces en rotation*
- Malgré l'application de la réglementation de sécurité pertinente et la mise en œuvre de dispositifs de sécurité, certains risques résiduels ne peuvent pas être évités. Ils comprennent :
- *La diminution de l'acuité auditive.*
  - *Les risques d'accidents dus aux parties non protégées de la lame de scie en rotation.*
  - *Risque de blessure lors du remplacement de la lame de scie sans gants.*
  - *Les risques de coincements de doigts lors de l'ouverture des carters de protection.*
  - *Les risques sanitaires provoqués par l'inhalation des poussières émises lors du sciage du bois, notamment le chêne, le hêtre et les panneaux de fibre MDF.*

Les facteurs suivants influencent l'émission de bruit :

- *la matière sciée*
- *le type de lame de scie*
- *la force d'avancement*
- *la maintenance de la machine*

Les facteurs suivants influencent l'exposition à la poussière :

- *l'usure de la lame de scie*
- *un extracteur de poussières avec débit d'air inférieur à 20 m/s*
- *une pièce mal guidée*

## Sécurité électrique

Le moteur électrique a été conçu pour fonctionner sur une tension unique. Vérifier systématiquement que la tension du secteur correspond bien à la tension indiquée sur la plaque signalétique.



Votre outil DEWALT à double isolation est conforme à la norme EN60745 ; un branchement à la terre n'est donc pas nécessaire.

Si le cordon fourni est endommagé, le remplacer par un cordon spécialement conçu à cet effet, et disponible auprès du service après-vente DEWALT.

**REMARQUE :** Cet appareil est prévu pour le branchement à un système d'alimentation ayant une impédance maximum de système admissible  $Z_{max}$  de 0,28  $\Omega$  au point d'interface point (coffret de branchement d'alimentation) de l'alimentation de l'utilisateur. L'utilisateur doit s'assurer que cet outil électrique est raccordé uniquement à un système d'alimentation qui remplit l'exigence ci-dessus. Si nécessaire, l'utilisateur peut demander à la compagnie d'électricité publique quelle est l'impédance système au point d'interface.

**(CH)** Toujours utiliser la fiche prescrite lors du remplacement du câble d'alimentation.

Type 11 pour la classe II  
(Isolation double) – outils

Type 12 pour la classe I  
(Conducteur de terre) – outils

**(CH)** En cas d'utilisation à l'extérieur, connecter les outils portatifs à un disjoncteur FI.

### Utilisation d'une rallonge

Si une rallonge s'avère nécessaire, utiliser une rallonge à trois fils homologuée et compatible avec la tension nominale de cet outil (consulter la **Caractéristiques techniques**). La section minimale du conducteur est de 1,5 mm<sup>2</sup> pour une longueur maximale de 30 m.

En cas d'utilisation d'un dévidoir, dérouler systématiquement le câble sur toute sa longueur.

### Contenu de l'emballage

Ce carton comprend :

- 1 Machine partiellement assemblée
  - 1 Guide parallèle
  - 1 Indicateur d'onglet
  - 1 Lame de scie
  - 1 Ensemble carter de protection de lame supérieur
  - 1 Plaque de lumière
  - 2 Clés de réglage de la lame
  - 1 Poussoir
  - 1 Adaptateur d'aspiration de poussières
  - 1 Notice d'instructions
- Vérifier que l'appareil et ses pièces ou accessoires n'ont pas été endommagés lors du transport.

- Prendre le temps de lire attentivement et comprendre cette notice d'instructions avant toute utilisation de l'appareil.

## Étiquettes sur l'appareil

On trouve les diagrammes suivants sur l'outil :



Lire la notice d'instructions avant toute utilisation.



Porter un dispositif de protection auditive.



Porter un dispositif de protection oculaire.



Portez une protection respiratoire.



Tenez vos mains à distance de la zone de sciage et de la lame.



Épaisseur couteau diviseur et refendeur



Épaisseur corps de la lame de scie et largeur du trait de scie



Diamètre de la lame de scie



Levier de libération du carter de lame



Cache de verrouillage/déverrouillage de l'interrupteur principal.



Débranchez la scie avant d'en changer la lame



Protégez le cordon et la prise d'alimentation contre l'humidité et les bords tranchants de la lame de scie

### Emplacement de la Date Codée de Fabrication (Fig. A)

La date codée de fabrication **51**, qui comprend aussi l'année de fabrication, est imprimée sur le boîtier.

Exemple :

2018 XX XX

Année de fabrication

## Description (Fig. A, B)

**⚠️ AVERTISSEMENT :** ne jamais modifier l'outil électrique ni aucun de ses composants. Il y a risques de dommages corporels ou matériels.

- 1 Table
- 2 Lame
- 3 Échelle de graduation longitudinale
- 4 Bouton de réglage de précision
- 5 Levier de verrouillage du rail
- 6 Molette de réglage de hauteur de lame
- 7 Levier de verrouillage du biseau
- 8 Interrupteur MARCHE/ARRÊT
- 9 Orifices de fixation
- 10 Calibre à onglet
- 11 Ensemble carter de lame
- 12 Levier de libération du carter de lame
- 13 Refendeur
- 14 Orifice d'aspiration de poussières
- 15 Orifice d'extraction des poussières du carter
- 16 Passe-lame
- 17 Garde longitudinale
- 18 Attache garde longitudinale
- 19 Support de travail/garde longitudinale étroite (illustré en position rétractée)
- 20 Clés pour lame
- 21 Bâton-poussoir (illustré en position de rangement)
- 50 Poignées de transport
- 52 Couteau diviseur pour coupe non traversante (montré en position de rangement)

### Utilisation Prévue

La scie sur table DWE7492 est conçue pour les applications professionnelles de coupe longitudinale, coupe transversale, coupe d'onglet et coupe en biseau de différentes matières comme le bois, les matériaux à base de bois et le plastique.

**NE L'UTILISEZ PAS** dans un environnement humide ou en présence de liquides ou de gaz inflammables.

**N'UTILISEZ PAS** la machine pour couper du métal, du ciment ou des matériaux de maçonnerie.

**N'UTILISEZ PAS** de fraises de façonnage avec cette scie.

**NE RÉALISEZ PAS** de coupes coniques sans gabarit conique.

**N'UTILISEZ PAS** la scie pour des coupes plongeantes ou la découpe de cavités.

Ces scies sur table sont des outils électriques professionnels.

**NE LAISSEZ PAS** les enfants toucher l'outil. La surveillance des utilisateurs inexpérimentés est nécessaire.

- **Jeunes enfants et personnes handicapées.** Cet appareil n'est pas prévu pour être utilisé par de jeunes enfants ou des personnes handicapées sans surveillance. Ce produit n'est pas prévu pour être utilisé par des personnes (y compris les enfants) dont les capacités physiques, sensorielles ou mentales sont réduites ou qui manquent d'expérience, de connaissances ou d'aptitudes, à moins qu'elles ne soient

surveillées par une personne responsable de leur sécurité. Ne laissez jamais les enfants seuls avec ce produit.

## MONTAGE

**⚠️ AVERTISSEMENT :** pour réduire tout risque de dommages corporels graves, arrêter et débrancher l'outil avant tout réglage ou avant de retirer ou installer toute pièce ou tout accessoire. Tout démarrage accidentel pourrait causer des dommages corporels.

## Déballage

- Retirez soigneusement la scie de son emballage.
- La machine est déjà complètement assemblée à l'exception de la garde longitudinale, du carter de lame, du calibre à onglet, des clés pour lame et du réducteur pour l'extraction des poussières.
- Terminez l'assemblage en suivant les instructions ci-dessous.

**⚠️ AVERTISSEMENT :** laissez le bâton-poussoir en place lorsque vous ne l'utilisez pas.

## Installer la lame de scie (Fig. A, C)

**⚠️ AVERTISSEMENT :** afin de réduire les risques de blessures, arrêtez la machine et débranchez-la de la source d'alimentation avant d'y installer ou d'en retirer des accessoires, avant tout réglage ou avant d'en changer la configuration ou d'effectuer des réparations. Un démarrage accidentel peut provoquer des blessures.

**⚠️ AVERTISSEMENT :** portez des gants de protection pour installer la lame de scie. Les dents des lames de scie sont très tranchantes et elles peuvent être dangereuses.

**⚠️ AVERTISSEMENT :** la lame de scie **DOIT** être remplacée comme décrit dans cette section. N'utilisez **QUE** les lames de scie spécifiées dans les **Données techniques**. Le modèle conseillé est DT4226. N'installez **JAMAIS** un autre type de lames.

**⚠️ AVERTISSEMENT :** après une coupe, ne touchez jamais la lame de la scie avant qu'elle ait refroidi. La lame chauffe énormément pendant la coupe.

**REMARQUE :** Cet outil possède une lame installée en usine.

1. Soulevez l'arbre de la lame de scie jusqu'à sa hauteur maximale en tournant la molette d'ajustement de hauteur de lame **6** dans le sens des aiguilles d'une montre.
2. Retirez la plaque de lumière **16**. Reportez-vous à la section **Montage de la plaque de lumière**.
3. Avec les clés **20** de réglage, desserrez et retirez l'écrou de l'arbre **22** et la bride **24** de l'arbre de la scie en tournant dans le sens inverse des aiguilles d'une montre.
4. Placez la lame de scie sur la broche **23** en vous assurant que les dents de la lame **2** sont orientées vers le bas à l'avant de la table. Assemblez les rondelles et l'écrou de l'arbre sur la broche, puis serrez l'écrou de l'arbre **22** le plus possible à la main, en prenant soin que la lame de scie se trouve contre la rondelle interne et que la bride externe **24**

se trouve contre la lame. Assurez-vous que le diamètre le plus grand de la bride soit contre la lame. Assurez-vous que la broche et les rondelles sont exemptes de poussière et de débris.

5. Pour empêcher la broche de tourner lors du serrage de l'écrou de l'arbre, utilisez l'extrémité ouverte de la clé de réglage de la lame **20** pour maintenir la broche.
6. Utilisez la clé de réglage de l'arbre pour serrer l'écrou de l'arbre **22** en le tournant dans le sens des aiguilles d'une montre.
7. Remplacez la plaque de lumière.

**AVERTISSEMENT** : contrôlez toujours le pointeur du guide parallèle et l'ensemble carter de protection de lame après le remplacement de la lame.

## Installer le carter de lame/Couteau diviseur (Fig. A, D)

**AVERTISSEMENT** : utilisez l'ensemble carter de lame pour toutes les coupes traversantes.

**AVERTISSEMENT** : utilisez le couteau diviseur pour les coupes non traversantes lorsque le carter de lame ne peut pas être utilisé.

**AVERTISSEMENT** : n'installez pas à la fois l'ensemble carter de lame et le couteau diviseur dans la bride.

**REMARQUE** : Le scie est expédiée avec le couteau diviseur installé.

1. Soulevez l'axe de la lame de scie jusqu'à sa hauteur maximale.
2. Installez l'ensemble carter de lame en tirant le levier de libération du carter **12** et en insérant à fond soit le couteau diviseur pour les coupes non traversantes **52** soit le carter de lame **11**.
3. Relâchez le levier et assurez-vous que les plaques de serrage sont complètement refermées et qu'elles ensèrent solidement le refendeur.

**AVERTISSEMENT** : avant de raccorder la scie sur table à la source d'alimentation ou d'utiliser la scie, inspectez toujours l'ensemble carter de lame pour vérifier son bon alignement avec la lame et le fait qu'il n'entrave pas son mouvement. Contrôlez l'alignement après chaque modification de l'angle du biseau.

**AVERTISSEMENT** : pour réduire le risque de blessures graves, n'utilisez PAS la scie lorsque l'ensemble carter de lame n'est pas solidement fixé en place.

Lorsqu'ils sont correctement alignés, le refendeur **13** ou le couteau diviseur **52** sont alignés avec la lame à la fois par rapport au dessus de la table et par rapport au sommet de la lame. À l'aide d'une règle, assurez-vous que la lame **2** est alignée avec le refendeur **13** ou le couteau diviseur **52**. A l'inclinaison et de hauteur de la lame au plus loin de leur course et assurez-vous que l'ensemble carter de lame ne touche pas la lame, quelle que soit l'opération effectuée. Consultez la section **Alineación del conjunto protector/hendedor con la hoja**.

**AVERTISSEMENT** : le montage et l'alignement corrects de l'ensemble carter de lame sont essentiels pour une utilisation sûre !

## Pour retirer le carter de lame/Couteau diviseur (Fig. D)

1. Enfoncez le levier de libération du carter de lame **12**.
2. Soulevez le carter de lame **11** ou le couteau diviseur **52**.

## Montage de la plaque de lumière (Fig. E)

1. Alignez la plaque de lumière **16** comme illustré sur la Figure E et insérez les onglets à l'arrière de la plaque de lumière dans les trous sur l'arrière de l'ouverture de la table.
2. Tournez la vis de verrouillage **40** de 90° dans le sens des aiguilles d'une montre pour verrouiller l'insert de la table en position.
3. La plaque de lumière inclut quatre vis d'ajustement qui soulèvent **25** ou abaissent la plaque de lumière. Lorsqu'elle est correctement ajustée, l'avant de la plaque de lumière doit être à fleur ou légèrement au-dessous de la surface du dessus de la table et fixé en position. L'arrière de la plaque de lumière doit être à fleur ou légèrement au-dessus du dessus de la table.

**AVERTISSEMENT** : ne jamais utiliser la machine sans la plaque de lumière. Remplacez immédiatement la plaque de lumière lorsqu'elle est usée ou endommagée.

## Pour retirer le passe-lame

1. Retirez le passe-lame **16** en tournant la vis de blocage **40** de 90° dans le sens inverse des aiguilles d'une montre
2. Par le trou **26**, tirez le passe-lame vers le haut et l'avant pour mettre à nu l'intérieur de la scie. N'utilisez PAS la scie sans son passe-lame. Si vous utilisez une lame pour cimaïse, utilisez un passe-lame adapté pour les cimaïses (vendu séparément).

## Installation du guide parallèle (Fig. F)

Le guide parallèle peut être installé dans deux positions à droite (position 1 pour coupe longitudinale de 0 mm à 62 cm et position 2 pour coupe longitudinale de 20,3 cm à 82,5 cm) et une position à gauche de votre établi de sciage.

1. Débloquez les verrous du guide parallèle **18**.
2. Tenez le guide incliné et alignez les goupilles de positionnement (avant et arrière) **29** sur les rails du guide avec les encoches de la tête du guide **30**.
3. Faites coulisser les encoches de la tête sur les goupilles et faites pivoter le guide vers le bas jusqu'à ce qu'il repose sur les rails.
4. Verrouillez le guide en position et refermez les verrous avant et arrière **18** sur les rails.

## Installation sur un établi (Fig. A)

**ATTENTION** : afin de réduire le risque de blessures, assurez-vous que la scie sur table est solidement installée sur une surface stable avant l'utilisation.



**ATTENTION** : assurez-vous que la surface est suffisamment stable pour que les grandes pièces ne puissent pas provoquer le basculement de la scie durant l'utilisation.

La scie sur table doit être solidement installée. Quatre trous 9 sont prévus dans la base de l'outil pour sa fixation. Nous recommandons vivement d'utiliser ces trous pour ancrer la scie sur table sur votre établi ou sur tout autre cadre rigide fixe.

1. Centrez la scie sur un morceau de contreplaqué carré de 12,7 mm.
2. Repérez au crayon la position des deux trous de fixation arrière (espacés de 220 mm) dans le châssis de la scie. Mesurez ensuite 498,5 mm vers l'avant pour les deux trous avant espacés de 230 mm.
3. Retirez la scie et percez des trous de 9 mm aux emplacements que vous venez de repérer.
4. Positionnez la scie sur les quatre trous percés dans le contreplaqué et insérez quatre vis pour machine de 8 mm PAR LE DESSOUS. Installez les rondelles et les écrous de 8 mm au-dessus. Serrez fermement.
5. Afin d'éviter que les têtes des vis ne rayent la surface sur laquelle vous fixez la scie, installez deux bandes de chute de bois au bas de la base en contreplaqué. Ces bandes peuvent être fixées avec des vis à bois par le dessus à condition qu'elles ne dépassent pas du fond de la bande.
6. Utilisez un serre-joint pour fixer la base de contreplaqué à votre établi lorsque vous utilisez la scie.

## RÉGLAGES

### Réglage de la lame (Fig. G)

#### Alignement de la lame (parallèle à la fente d'onglet)



**AVERTISSEMENT** : risque de coupe. Vérifiez la lame à 0° et à 45° pour vous assurer que la lame ne heurte pas la plaque de lumière et ne cause par de blessures.

Si la lame semble mal alignée avec la fente d'onglet sur le dessus de la table, un étalonnage de l'alignement sera nécessaire. Pour aligner à nouveau la lame et la fente d'onglet, procédez comme suit :



**AVERTISSEMENT** : pour réduire les risques de blessures, arrêtez l'appareil et débranchez-le de la source d'alimentation avant d'installer ou de retirer des accessoires, avant de régler ou de changer la configuration ou lors des réparations. Un démarrage accidentel peut provoquer des blessures.

1. Avec une clé hexagonale de 5 mm, desserrez les attaches du support de pivot arrière 32, situées au-dessous de la table, suffisamment pour permettre au support de se déplacer latéralement.
2. Ajustez le support jusqu'à ce que la lame soit parallèle à la fente de l'indicateur d'onglet.
3. Serrez les attaches du support de pivot arrière à 110–120 in-lbs (12,5–13,6 Nm).

### Réglage de la hauteur de la lame (Fig. A)

La lame peut être soulevée et abaissée en tournant la molette d'ajustement de hauteur de lame 6.

Assurez-vous que les trois dents supérieures de la lame dépassent à peine de la surface supérieure de l'ouvrage lors du sciage. Cela garantira que le nombre maximum de dents éliminent le matériau en permanence et fournira ainsi les meilleures performances.

### Aligner l'ensemble carter de lame/Refendeur avec la lame (Fig. A, H)

1. Retirez le passe-lame. Consultez la section **Retirer le passe-lame**.
2. Soulevez la lame jusqu'à la hauteur maximale de coupe avec un angle d'inclinaison de 0°.
3. Repérez les trois petites vis de positionnement 39 près du bras de verrouillage de l'ensemble carter de protection 38. Ces vis sont utilisées pour ajuster la position de l'ensemble carter de protection.
4. Posez une règle sur le plateau contre deux pointes de la lame. Le refendeur 13 ne doit pas toucher la règle. Si nécessaire, desserrez les deux plus grandes vis de blocage 41.
5. Ajustez les petites vis de positionnement 39 pour déplacer le refendeur en fonction de la position notée à l'étape 4. Posez la règle sur le côté opposé de la lame et répétez les réglages si nécessaire.
6. Serrez légèrement les deux plus grosses vis de blocage 41.
7. Placez une équerre contre le refendeur pour vérifier que le refendeur est à la verticale et aligné avec la lame.
8. Si nécessaire, utilisez les vis de positionnement pour porter le refendeur à la verticale à l'aide de l'équerre.
9. Répétez les étapes 4 et 5 pour vérifier la position du refendeur.
10. Serrez parfaitement les deux plus grosses vis de blocage 41.
11. Réinstallez et verrouillez le passe-lame 16.

### Régler le parallélisme (Fig. A, I, O)



**AVERTISSEMENT** : une garde mal alignée ou qui n'est pas parallèle à la lame augmente le risque de rebonds !

Pour des performances optimales, la lame doit être parallèle à la garde longitudinale. Ce réglage a été effectué en usine. Pour réajuster :

#### Alignement Du Guide En Position 1

1. Installez le guide en position 1 et déverrouillez le levier de verrouillage du rail 5. Repérez les deux goupilles de positionnement 29 qui soutiennent le guide sur les rails avant et arrière.
2. Desserrez la vis de la goupille de positionnement arrière et ajustez l'alignement du guide dans la rainure jusqu'à ce que la face du guide soit parallèle à la lame. S'assurer de mesurer entre la face du guide et l'avant et l'arrière de la lame pour garantir l'alignement.



- Serrer la vis de placement et répéter l'opération pour le côté gauche de la lame.
- Contrôlez le réglage du curseur sur l'échelle longitudinale (Fig. J).

### Alignement Du Guide En Position 2

- Pour aligner les goupilles de positionnement du guide **29** en position 2, assurez-vous que les goupilles de la position 1 ont été alignées (consultez la section **Alignement du guide en position 1**).
- Desserrez les goupilles de la position 2, puis utilisez les trous de la clé de réglage de la lame comme guide pour le positionnement et alignez les goupilles (Fig. O).
- Serrez les goupilles de positionnement (avant et arrière).

### Réglage de l'échelle de coupe longitudinale (Fig. A, J)

- Débloquez le levier de verrouillage du rail **5**.
- Réglez la lame à une inclinaison de 0° et déplacez le guide jusqu'à ce qu'il touche la lame.
- Bloquez le levier de verrouillage du rail.
- Desserrez les vis de l'indicateur d'échelle de coupe longitudinale **31** et réglez l'indicateur d'échelle de coupe longitudinale pour qu'il indique zéro (0). Resserrez les vis de l'indicateur d'échelle de coupe longitudinale. L'échelle jaune de coupe longitudinale (au-dessus) fournit l'indication correcte uniquement lorsque le guide est monté à droite de la lame et qu'il est en position 1 (pour coupe longitudinale de 0–62 cm), mais pas en position de coupe longitudinale de 82,5 cm. L'échelle blanche de coupe longitudinale (au-dessous) fournit l'indication correcte uniquement lorsque le guide est monté à droite de la lame et qu'il est en position 2 (pour coupe longitudinale de 20,3 cm à 82,5 cm).

L'échelle de coupe longitudinale fournit l'indication correcte uniquement lorsque le guide est monté à droite de la lame.

### Réglage du verrouillage de rail (Fig. A, K)

Le verrouillage du rail a été réglé en usine. Si vous devez le régler à nouveau, procédez comme suit :

- Bloquez le levier de verrouillage du rail **5**.
- Sur le dessous de la scie, desserrez le contre-écrou **33**.
- Serrez la tige hexagonale **34** jusqu'à ce que le ressort sur le système de verrouillage soit comprimé, créant ainsi la tension désirée sur le levier de verrouillage du rail. Resserrez le contre-écrou contre la tige hexagonale.
- Retournez la scie et vérifiez que le guide ne bouge pas lorsque le levier de verrouillage est engagé. Si le guide bouge encore, serrez davantage le ressort.

### Régler la butée du biseau et le pointeur (Fig. L)

- Soulevez complètement la lame en tournant la molette de réglage de hauteur de lame **6** dans le sens des aiguilles d'une montre jusqu'en butée.

- Déverrouillez le levier de verrouillage du biseau **7** en le poussant vers le haut et la droite. Desserrez la vis de butée du biseau **36**.
- Placez une équerre contre le dessus de la table et contre la lame entre les dents. Assurez-vous que le levier de verrouillage du biseau est en position déverrouillée ou haute.
- À l'aide du levier de verrouillage du biseau, réglez l'angle du biseau jusqu'à ce que la lame soit à plat contre l'équerre.
- Serrez le levier de verrouillage du biseau en le poussant vers le bas.
- Tournez la came de butée du biseau **35** jusqu'à ce qu'elle touche fermement le bloc-support. Serrez la vis de butée du biseau **36**.
- Vérifiez l'échelle de graduation de l'angle du biseau. Si le pointeur n'indique pas 0°, desserrez la vis du pointeur **37** et déplacez le pointeur de sorte qu'il fournisse l'indication correcte. Resserrez la vis du pointeur.
- Répétez l'opération à 45°, mais sans ajuster le pointeur.

### Réglage de l'indicateur d'onglet (Fig. A)

Pour ajuster l'indicateur d'onglet **10** desserrez le bouton, réglez l'angle désiré et resserrez le bouton.

### Position du corps et des mains

Un positionnement correct de votre corps et de vos mains lors de l'utilisation de l'établi de sciage facilitera la coupe et améliorera la précision et la sécurité.



#### AVERTISSEMENT :

- Ne jamais placer les mains à proximité de la zone de coupe.
- Placez vos mains à un minimum de 150 mm de la lame.
- Ne pas croiser les mains.
- Tenir les deux pieds fermement au sol et conserver son équilibre.

### Avant toute utilisation



#### AVERTISSEMENT :

- Installez la lame de scie appropriée. N'utilisez pas de lames de scie excessivement usagées. La vitesse de rotation maximum de l'outil ne doit pas dépasser celle de la lame de scie.
- N'essayez pas de couper des pièces trop petites.
- Laissez la lame couper librement. Ne forcez pas.
- Laissez le moteur atteindre le plein régime avant la coupe.

## FONCTIONNEMENT

### Consignes d'utilisation



**AVERTISSEMENT :** respecter systématiquement les consignes de sécurité et les normes en vigueur.



**AVERTISSEMENT : pour réduire tout risque de dommages corporels graves, arrêter et débrancher l'outil avant tout réglage ou avant de retirer ou installer toute pièce ou tout accessoire.**

*Tout démarrage accidentel pourrait causer des dommages corporels.*

Assurez-vous que la machine est placée de manière à favoriser une position ergonomique en termes de hauteur de table et de stabilité. L'emplacement de la machine doit être choisi afin que l'opérateur possède une bonne vue d'ensemble et suffisamment d'espace libre autour de la machine pour permettre la manipulation de la pièce sans restrictions.

Afin de réduire l'effet des vibrations, assurez-vous que la température ambiante n'est pas trop froide, que la machine et les accessoires sont bien entretenus et que la taille de l'ouvrage est adaptée à cette machine.



**AVERTISSEMENT :**

- Assurez-vous que la machine est placée de manière à favoriser une position ergonomique en termes de hauteur de table et de stabilité. L'emplacement de la machine doit être choisi afin que l'opérateur possède une bonne vue d'ensemble et suffisamment d'espace libre autour de la machine pour permettre la manipulation de la pièce sans restrictions.
- Installez la lame de scie appropriée. N'utilisez pas de lames de scie excessivement usées. La vitesse de rotation maximum de l'outil ne doit pas dépasser celle de la lame de scie.
- N'essayez pas de couper des pièces trop petites.
- Laissez la lame couper librement. Ne forcez pas.
- Laissez le moteur atteindre le plein régime avant la coupe.
- Assurez-vous que tous les boutons de verrouillage et les poignées de fixation sont bien serrés.
- Ne placez jamais la main dans la zone de la lame lorsque la scie est raccordée au secteur.
- N'utilisez jamais votre scie pour des coupes à main levée !
- Ne sciez pas de pièces voilées, courbées ou creuses. Il doit y avoir au moins une face droite et lisse à placer contre le guide parallèle ou le guide d'onglet.
- Soutenez toujours les longues pièces à scier pour éviter les rebonds.
- Ne retirez aucune chute de la zone de la lame lorsque la lame est en mouvement.

## Mettre en marche et éteindre la machine (Fig. M)

L'interrupteur Marche/Arrêt **8** de votre scie sur table offre de nombreux avantages :

- Fonction de sécurité en cas d'absence de tension : en cas de coupure de courant pour une quelconque raison, l'interrupteur doit être délibérément réarmé.

- Pour mettre la machine en marche, appuyez sur le bouton de mise en marche vert.
- Pour éteindre la machine, appuyez sur le bouton d'arrêt rouge.

### Instructions Fonction Verrouillage

L'interrupteur est équipé d'un cache qui se rabat pour pouvoir insérer un cadenas et consigner la scie. Nous recommandons un cadenas d'un diamètre minimum de 6,35 mm avec une ouverture minimum de 76,2 mm.

## Fonctionnement de la garde longitudinale (Fig. N–P)

### Levier de verrouillage du rail

Le levier de verrouillage du rail **5** bloque la garde en place et empêche le mouvement durant la coupe. Pour bloquer le levier du rail, enfoncez-le vers le bas et l'arrière de la scie. Pour le débloquer, tirez-le vers le haut et vers l'avant de la scie.

**REMARQUE :** Lors de la coupe longitudinale, bloquez toujours le levier de verrouillage du rail.

### Rallonge-support de pièces / Garde longitudinale étroite

Votre scie sur table est équipée d'une rallonge-support de travail pour soutenir la pièce lorsqu'elle dépasse du plateau de la scie.

Pour utiliser la garde longitudinale étroite dans sa position de support, pivotez-la de sa position de rangement comme illustré par la Figure O et glissez les goupilles dans le jeu de fentes le plus bas **27** sur les deux extrémités de la garde.

Pour utiliser la garde longitudinale étroite en position de coupe longitudinale étroite, engagez les goupilles dans le jeu de fentes le plus haut **28** sur les deux extrémités de la garde. Cette fonction permet un dégagement supplémentaire de 51 mm par rapport à la lame. Consultez la Figure P.

**REMARQUE :** Rentrez la rallonge-support de travail ou réglez la position du guide parallèle étroit lorsque vous travaillez au-dessus de la table.

**REMARQUE :** Si vous utilisez la garde longitudinale étroite, soustrayez 51 mm de l'indication sur l'échelle de graduation.

### Bouton de réglage de précision

Le bouton de réglage de précision **4** permet de régler la garde de façon plus précise. Avant le réglage, assurez-vous que le levier de verrouillage du rail est en position haute ou déverrouillée.

### Pointeur de l'échelle de graduation longitudinale

Le pointeur de l'échelle de graduation longitudinale doit être réglé pour que la garde longitudinale fonctionne correctement si l'utilisateur alterne entre des lames épaisses et fines. Le pointeur de l'échelle de graduation longitudinale n'est correct que si la garde est installée en position 1 ou 2 du côté droit de la lame. Si vous utilisez la garde longitudinale étroite pour des coupes longitudinales étroites, soustrayez 51 mm à partir de l'indication sur l'échelle de graduation. Consultez **Régler l'échelle de graduation longitudinale** dans **Réglages**.

## CROUPES DE BASE

### Croupes traversantes



**AVERTISSEMENT :** utilisez l'ensemble carter de lame pour toutes les coupes traversantes.

### Croupes longitudinales. (Fig. A, B, Q, R)



**AVERTISSEMENT :** bords tranchants.

1. Positionnez la lame à 0°.
2. Installez la garde longitudinale et verrouillez l'attache **18** (Fig. A).
3. Soulevez la lame jusqu'à ce qu'elle soit environ 3 mm plus haute que le dessus de la pièce à scier. Réglez la hauteur du carter de lame supérieur si nécessaire.
4. Réglez la position de la garde et verrouillez le levier de verrouillage du rail **5**, consultez la section **Fonctionnement garde longitudinale**.
5. Tenez la pièce à plat sur le plateau et contre la garde. Maintenez la pièce éloignée de la lame.
6. Tenez vos deux mains éloignées du parcours de la lame (Fig. Q).
7. Mettez la machine en marche et laissez la lame atteindre sa vitesse maximum.
8. Poussez lentement la pièce sous le carter, tout en la gardant fermement appuyée contre la garde longitudinale. Laissez les dents scier et ne forcez pas l'avancée de la pièce sur la lame. La vitesse de la lame doit restée constante.
9. Utilisez toujours un bâton-poussoir **21** lorsque vous travaillez près de la lame (Fig. R).
10. Après avoir terminé la coupe, arrêtez la machine, laissez la lame s'immobiliser et retirez la pièce.



**AVERTISSEMENT :**

- ne poussez ou ne retenez jamais la partie libre ou la chute de la pièce.
- ne sciez pas de pièces trop petites.
- utilisez toujours un bâton-poussoir pour les coupes longitudinales de petites pièces.

### Croupes en biseau (Fig. A)

1. Réglez l'angle du biseau requis en faisant pivoter le levier **7** en le poussant vers le haut et la droite.
2. Réglez l'angle voulu, faites pivoter le levier en le poussant vers le bas et la gauche pour le bloquer en position.
3. Procédez comme pour une coupe longitudinale.

### Croupes transversales et coupes transversales en biseau (Fig. Q)

1. Retirez la garde longitudinale et installez le calibre à onglet dans la fente voulue.
2. Verrouillez le calibre à onglet à 0°.
3. Procédez comme pour une coupe longitudinale.

### Croupes d'onglet (Fig. A)

1. Réglez le calibre à onglet **10** sur l'angle désiré.

**REMARQUE :** Maintenez toujours la pièce fermement contre la face du calibre à onglet.

2. Procédez comme pour une coupe longitudinale.

### Croupes combinées

Ces coupes combinent coupe d'onglet et coupe en biseau. Réglez le biseau à l'angle voulu et procédez comme pour une coupe d'onglet transversale.

### Support pour les pièces longues

- Soutenez toujours les pièces longues.
- Soutenez les longues pièces à l'aide de tout moyen pratique, comme un chevalet de sciage ou un appareil similaire par exemple, afin d'empêcher les extrémités de tomber.

### Croupes non traversantes (rainurage et feuillure)



**AVERTISSEMENT :** retirez le carter de lame **11** et installez le couteau diviseur pour coupes non traversantes **52** pour toutes les coupes non traversantes. Utilisez les cales-guides pour toutes les coupes non traversantes pour lesquelles le carter de lame, le dispositif anti-rebonds et le couteau diviseur ne peuvent pas être utilisés.

Les instructions des sections **Croupes longitudinales, coupes transversales, coupes transversales en biseau, coupes d'onglets** et **Croupes d'onglets combinées** concernent les coupes faites à travers l'épaisseur totale de la pièce. La scie peut également réaliser des coupes non traversantes de rainures et de feuillure.

### Croupes longitudinales non traversantes (Fig. D, U)



**AVERTISSEMENT :** une garde longitudinale doit **TOUJOURS** être utilisée pour les coupes longitudinales, afin d'éviter la perte de contrôle et les blessures. Ne réalisez **JAMAIS** aucune coupe longitudinale à main levée. Verrouillez **TOUJOURS** la garde au rail.



**AVERTISSEMENT :** pour les coupes longitudinales en biseau et chaque fois que cela est possible, placez la garde sur le côté de la lame de façon que la lame soit inclinée à l'opposé de la garde et de vos mains.



**AVERTISSEMENT :** tenez vos mains bien éloignées de la lame. Pour les coupes non traversantes la lame n'est pas toujours visible pendant la coupe, redoublez de prudence afin de vous assurer que vos mains restent éloignées de la lame.



**AVERTISSEMENT :** utilisez un bâton-poussoir pour faire avancer l'ouvrage s'il y a moins de 51–152 mm entre la garde et la lame. Utilisez une garde longitudinale étroite et une cale-poussoir pour faire avancer l'ouvrage s'il y a 51 mm ou moins entre la garde et la lame.

1. Retirez le carter de lame **11** et installez le couteau diviseur pour coupes non traversantes **52** (Fig. D). Consultez : **Installer le carter de lame/Couteau diviseur.**

2. Verrouillez la garde longitudinale en abaissant le levier de verrouillage du rail. Retirez le calibre à onglet.

3. Soulevez la lame à la profondeur de coupe voulue.

4. Tenez la pièce à plat sur le plateau et contre la garde. Maintenez l'ouvrage à environ 25,4 mm de la lame.

 **AVERTISSEMENT :** *l'ouvrage ne doit pas être voilé, tordu ou courbe et l'un de ses bords droits doit reposer contre la garde. Gardez vos deux mains loin de la lame et loin du parcours de la lame. Consultez la Figure U pour connaître le bon positionnement des mains.*

5. Mettez la machine en marche et laissez la lame atteindre sa vitesse maximum. Vous pouvez utiliser vos deux mains pour démarrer la coupe. Quand il ne reste plus qu'environ 305 mm à couper, n'utilisez plus qu'une main, votre pouce poussant la pièce et votre index et majeur maintenant la pièce vers le bas avec vos autres doigts autour de la garde. Gardez toujours votre pouce contre vos deux premiers doigts et près de la garde.

6. En gardant l'ouvrage contre le plateau et la garde, faites-la lentement avancer vers l'arrière tout du long à travers la lame de la scie. Continuez à pousser l'ouvrage jusqu'à ce qu'il soit dégagé du carter de lame et qu'il tombe à l'arrière du plateau. Ne sur-sollicitez pas le moteur.

7. Ne tentez jamais de tirer sur l'ouvrage alors que la lame tourne. Éteignez la machine, laissez la lame s'arrêter et glissez la pièce hors de la scie.

8. Utilisez toujours des supports lorsque vous sciez des pièces longues ou des panneaux. Un chevalet, des rouleaux, un dispositif d'alimentation externe sont des supports adaptés pour ce type d'opération. Le support de l'ouvrage doit se trouver à la même hauteur ou légèrement plus bas que le plateau de la scie.

### Coupes longitudinales de petites pièces (Fig. A)

La découpe longitudinale de petites pièces est dangereuse. Il est dangereux de placer vos mains près de la lame. Sciez plutôt une plus grande pièce pour obtenir la pièce voulue. Lorsqu'une petite largeur doit être sciée sur sa longueur et que vos mains ne peuvent pas être mises entre la lame et la garde longitudinale en toute sécurité, utilisez un ou plusieurs bâtons-poussoirs. Un bâton-poussoir **21** est fourni avec cette scie, fixé sur la garde longitudinale. Utilisez le/les bâton(s)-poussoir(s) pour maintenir l'ouvrage contre le plateau et la garde et pour le pousser complètement à travers la lame.

### Coupes longitudinales non traversantes en biseau (Fig. V)

Cette opération est la même qu'une coupe longitudinale non traversante, à part que l'angle du biseau est réglé à un autre angle que zéro degré. Consultez la Figure V pour connaître le bon positionnement des mains.

 **AVERTISSEMENT :** *avant de raccorder l'alimentation électrique ou d'utiliser la scie, contrôlez toujours le bon alignement du couteau diviseur et son dégagement de la*

*lame. Contrôlez l'alignement après chaque modification de l'angle du biseau.*

### Coupes transversales non traversantes (Fig. W)

 **AVERTISSEMENT :** *n'utilisez JAMAIS la garde longitudinale avec le calibre à onglet.*

 **AVERTISSEMENT :** *afin de réduire le risque de blessures, n'utilisez JAMAIS la garde comme guide ou butée de longueur pour les coupes transversales.*

 **AVERTISSEMENT :** *si vous utilisez un bloc comme calibre de sciage, le bloc doit avoir une épaisseur d'au moins 19 mm et il est très important que l'extrémité arrière du bloc soit positionnée de sorte que la pièce à scier soit dégagée du bloc avant qu'elle soit attaquée par lame, afin d'empêcher tout contact avec la lame qui pourrait provoquer l'éjection de la pièce et de possibles blessures.*

1. Retirez la garde longitudinale et installez le calibre à onglet dans la fente voulue.
2. Réglez la hauteur de la lame à la profondeur de coupe voulue.
3. Maintenez fermement l'ouvrage contre le calibre à onglet **10** avec le passage de lame aligné sur l'endroit voulu pour la coupe. Gardez l'ouvrage à env. 2 cm devant la lame. **TENEZ VOS DEUX MAINS ÉLOIGNÉES DE LA LAME ET DU PARCOURS DE LA LAME (FIG. W).**
4. Mettez la machine en marche et laissez la lame atteindre sa vitesse maximum.
5. En utilisant vos deux mains pour garder l'ouvrage contre l'avant du calibre à onglet et en maintenant l'ouvrage à plat contre le plateau, poussez lentement la pièce à travers la lame.
6. Ne tentez jamais de tirer sur l'ouvrage alors que la lame tourne. Éteignez la machine, laissez la lame s'arrêter et glissez la pièce hors de la scie avec prudence.

### Coupes transversales non traversantes en biseau

Cette opération est la même qu'une coupe transversale, à part que l'angle du biseau est réglé à un autre angle que 0°.

 **AVERTISSEMENT :** *avant de raccorder l'alimentation électrique ou d'utiliser la scie, contrôlez toujours le bon alignement du couteau diviseur et son dégagement de la lame. Contrôlez l'alignement après chaque modification de l'angle du biseau.*

### Coupes à onglet non traversantes (Fig. W)

Cette opération est la même qu'une coupe transversale, à part que le calibre à onglet est réglé à un autre angle que 0°. Maintenez FERMEMENT l'ouvrage contre le calibre à onglet **10** et faites avancer la pièce lentement vers la lame (en empêchant la pièce de bouger).

#### Fonctionnement du calibre à onglet

Pour régler votre calibre à onglet :

1. Desserrez le bouton de verrouillage du calibre à onglet **46**.
2. Déplacez le calibre à onglet à l'angle voulu.
3. Resserrez le bouton de verrouillage du calibre à onglet.

### Coupes non traversantes combinées à onglet

Il s'agit de la combinaison d'une coupe transversale non traversante en biseau et d'une coupe non traversante à onglet. Respectez les instructions pour les coupes transversales non traversantes en biseau et les coupes non traversantes à onglet.



### Extraction des poussières (Fig. A, AA)

La machine est équipée d'un orifice pour l'aspiration des poussières **14** à l'arrière, prévu pour l'utilisation d'un équipement extracteur de poussières doté d'un embout de 57 à 65 mm. Un réducteur est fourni avec la machine pour l'utilisation d'embouts d'extraction des poussières de 34 à 40 mm de diamètre.

Un réducteur est fourni avec la machine pour l'utilisation avec le système DEWALT Airlock (DWV9000-XJ).

L'ensemble carter de lame comprend également un orifice pour l'extraction des poussières pour les embouts de 35mm ou en raccord direct avec le système DEWALT AirLock (DWV9000-XJ).

Les poussières de matières comme les revêtements contenant du plomb et certains types de bois peuvent être nocives pour la santé. L'inhalation de poussière peut provoquer des réactions allergiques et/ou conduire à des infections respiratoires pour l'utilisateur et les personnes à proximité.

Certaines poussières, comme celles de chêne ou de hêtre, sont considérées comme étant cancérogènes, surtout si elles sont associées à des additifs pour traiter le bois.

Respectez la réglementation pertinente dans votre pays relatives aux matières qui vous traitez.

L'aspirateur à poussière doit être approprié pour la matière sciée. Pour l'aspiration de poussière sèche particulièrement nuisible à la santé voire cancérogène, utilisez un aspirateur de classe M.

L'ensemble carter de lame comprend également un orifice d'extraction des poussières pour embouts de 35 mm (aspirateur de classe M).

- Durant toutes les opérations, raccordez un appareil extracteur de poussière conçu conformément à la réglementation applicable en matière d'émission de poussières.
- Assurez-vous que le tuyau d'extraction des poussières utilisé est adapté à l'application et à la matière découpée. Assurez une gestion appropriée du tuyau.
- Souvenez-vous que les matières fabriquées par l'homme comme les panneaux de particules ou MDF produisent davantage de particules de poussières durant la coupe que le bois naturel.

### Stockage (Fig. B, X-Z)

Stockez la machine de façon sûre lorsqu'elle n'est pas utilisée. L'endroit de stockage doit être sec et verrouillé. Cela afin d'empêcher l'endommagement de la machine pendant son stockage et son utilisation par des personnes non qualifiées.

1. Fixez le bâton-poussoir **21** à la garde.
2. Retirez l'ensemble carter de lame. Voir **Retirer l'ensemble carter de lame**. Glissez l'ensemble carter de lame **11**

dans le support comme indiqué, puis tournez le bouton de verrouillage d'un quart de tour pour le fixer en place. Consultez la Figure X.

3. Glissez les clés pour lame **20** dans l'étui jusqu'à ce que le bouton jaune s'aligne avec le trou pour le fixer en place, consultez la Figure B.
4. Insérez la barre de guidage du calibre à onglet dans l'étui jusqu'en butée.
5. Enroulez le cordon à cet endroit **43**. Consultez la Figure Z.
6. Pour ranger la garde, rétractez le support de travail. Retirez la garde des rails. Refixez la garde à l'envers sur la gauche de la scie, consultez la Figure Y. N'accrochez PAS les fentes de positionnement sur les vis de positionnement de la garde du côté gauche. Ces vis s'aligneront avec la poche de dégagement sur le guide comme illustré. Fermez les attaches de la garde longitudinale **18** pour la fixer.
7. Le couteau diviseur de coupe non traversante **52** peut être installé sur la scie (position de travail) ou rangé le long du carter de lame. Consultez la Figure B.

### Transport (Fig. A, B)

Avant le transport procédez comme suit :

- Enroulez le cordon
- Tournez la molette de réglage de hauteur de lame **6** dans le sens inverse des aiguilles d'une montre jusqu'à ce que les dents de la lame de scie se trouvent sous le plateau de la scie. Verrouillez le levier de réglage du biseau **7**.
- Rentez complètement les rails de la garde et fixez-les à l'aide du levier de verrouillage des rails **5**.
- Transportez toujours la machine en utilisant les poignées prévues à cet effet **50**, consultez les Figures A et B.



**AVERTISSEMENT** : transportez toujours la machine avec le carter de lame supérieur en place.

### MAINTENANCE

Votre outil électrique DEWALT a été conçu pour fonctionner longtemps avec un minimum de maintenance. Le fonctionnement continu et satisfaisant de l'outil dépendra d'une maintenance adéquate et d'un nettoyage régulier.



**AVERTISSEMENT** : pour réduire tout risque de dommages corporels graves, arrêter et débrancher l'outil avant tout réglage ou avant de retirer ou installer toute pièce ou tout accessoire.

Tout démarrage accidentel pourrait causer des dommages corporels.



### Lubrification (Fig. T)

Le moteur et les engrenages n'ont besoin d'aucune lubrification supplémentaire. Si le soulèvement et l'abaissement de la lame deviennent difficiles, nettoyez et graissez les vis de réglage de hauteur :

1. Débranchez la scie de la source d'alimentation.
2. Placez la scie sur le flanc.

3. Nettoyez et lubrifiez les filets de vis de réglage de hauteur **42** au-dessous de la scie, comme illustré sur la Figure T. Utilisez de la graisse générique.



## Entretien (Fig. A, S)

**AVERTISSEMENT** : pour réduire le risque de blessures graves, mettez l'appareil hors tension et débranchez-le de la source d'alimentation avant le nettoyage. Un démarrage accidentel peut provoquer des blessures.

**AVERTISSEMENT** : éliminer poussière et saleté du boîtier principal à l'aide d'air comprimé chaque fois que les orifices d'aération semblent s'encrasser. Porter systématiquement des lunettes de protection et un masque anti-poussières homologués au cours de cette procédure.

**AVERTISSEMENT** : ne jamais utiliser de solvants ou tout autre produit chimique décapant pour nettoyer les parties non métalliques de l'outil. Ces produits chimiques pourraient en attaquer les matériaux utilisés. Utiliser un chiffon humidifié avec de l'eau et un savon doux. S'assurer qu'aucun liquide ne pénètre dans l'outil ; ne jamais immerger aucune partie de l'outil dans un liquide.

**AVERTISSEMENT** : pour réduire tout risque de dommage corporel, nettoyer régulièrement votre établi.

**AVERTISSEMENT** : pour réduire tout risque de dommage corporel, nettoyer régulièrement le système de dépoussiérage.

L'ensemble carter de protection de la lame **11** et la plaque de lumière doivent être placés en position avant d'utiliser la scie.

Avant l'utilisation, inspectez soigneusement les carters de lame supérieur et inférieur, ainsi que le tuyau d'aspiration des poussières pour déterminer s'ils fonctionnent correctement. Assurez-vous que les copeaux, la poussière ou les particules de la pièce ne puissent pas provoquer le blocage de l'une des fonctions.

Dans le cas où les fragments de la pièce se coincent entre la lame et les carters de protection, débranchez la machine de l'alimentation et suivez les instructions fournies à la section **Montage de la lame de scie**. Retirez les parties coincées et remontez la lame de scie.

Dégagez régulièrement les fentes d'aération et nettoyez le boîtier avec un chiffon doux.

Nettoyez régulièrement le système de récupération des poussières :

1. Débranchez la scie.
2. Placez la scie sur le flanc de sorte que la partie ouverte au fond de la machine soit accessible.
3. Ouvrez la trappe d'accès aux poussières **44** illustrée par la Figure S en desserrant les deux vis, puis en comprimant les attaches latérales l'une vers l'autre. **45**. Nettoyez l'excès de poussière, puis effectuez le remontage en enfonçant les attaches latérales complètement en position et en serrant les vis de blocage.

## Accessoires en option

**AVERTISSEMENT** : comme les accessoires autres que ceux offerts par DEWALT n'ont pas été testés avec ce produit, leur utilisation avec cet appareil pourrait être dangereuse. Pour réduire tout risque de dommages corporels, seuls des accessoires DEWALT recommandés doivent être utilisés avec cet appareil.

Veillez consulter votre revendeur pour plus d'informations sur les accessoires appropriés.

Remplacez le carter de lame s'il est usé. Contactez votre centre d'assistance DEWALT local pour obtenir plus d'informations sur le remplacement du carter de lame.

**LAMES DE SCIE** : UTILISEZ TOUJOURS des lames de scie de 250 mm minimisant le bruit avec un diamètre d'alésage de 30 mm. La vitesse nominale de la lame doit au moins être de 5000 tr/min. N'utilisez jamais de lame de diamètre inférieur. Elle ne serait pas correctement sécurisée.

DESCRIPTION DES LAMES		
APPLICATION	DIAMETRE	DENTS
<b>Lames de scie pour construction</b> (coupe rapide)		
Usage général	250 mm	24
Coupes transversales fines	250 mm	40
<b>Lames de scie à bois</b> (fournit des coupes lisses et nettes)		
Coupes transversales fines	250 mm	60

Contactez votre revendeur pour obtenir plus d'informations sur les accessoires appropriés.

- DWE74911 Support roulant pour scie sur table
- DWE74912 Support avec pieds en ciseaux

## Protection de l'environnement

 Tri sélectif. Les produits et batteries marqués de ce symbole ne doivent pas être jetés avec les déchets ménagers.

 Les produits et batteries contiennent des matières qui peuvent être récupérées et recyclées afin de réduire la demande en matières premières. Veuillez recycler les produits électriques et les batteries conformément aux dispositions locales en vigueur. Pour plus d'informations, consultez le site [www.2helpU.com](http://www.2helpU.com).

# SEGA DA BANCO

## DWE7492

### Congratulazioni!

Per aver scelto un apparato DEWALT. Gli anni di esperienza, lo sviluppo e l'innovazione meticolosi del prodotto fanno di DEWALT uno dei partner più affidabili per gli utilizzatori di apparati elettrici professionali.

### Dati Tecnici

		DWE7492-QS
Tensione	V <sub>AC</sub>	230
Tipo		1
Potenza del motore (assorbita)	W	2000
Potenza del motore (resa)	W	1200
Velocità a vuoto	min <sup>-1</sup>	4800
Diametro lama	mm	250
Alésatura lama	mm	30
Spessore lama	mm	2,0
Spessore del coltello fenditore	mm	2,3
Profondità di taglio a 90°	mm	77
Profondità di taglio a 45°	mm	55
Angolo di ugnatura	°	45–90
Angolo massimo di ugnatura	°	45–90
Angolo di quartabuono	°	30–90
Capacità di taglio longitudinale	mm	825
Dimensioni complessive	mm	680 x 650 x 330
Peso	kg	26,5

Valori di rumorosità e valori di vibrazione (somma vettore triassiale) secondo EN62841-3-1:

L <sub>PA</sub> (livello pressione sonora delle emissioni)	dB(A)	92,0
L <sub>WA</sub> (livello potenza sonora)	dB(A)	105,2
K (incertezza per il livello sonoro dato)	dB(A)	2

Il livello di emissione di rumore indicato in questo foglio informativo è stato misurato in base al test standard indicato nella normativa EN62841 e può essere utilizzato per confrontare vari apparati fra di loro. Può essere utilizzato per una valutazione preliminare dell'esposizione.

**AVVERTENZA:** Il livello di emissione di rumore dichiarato si riferisce alle applicazioni principali dell'utensile. Tuttavia, se l'elettrotensile viene utilizzato per applicazioni diverse, con accessori diversi, o non riceve adeguata manutenzione, il valore delle emissioni di rumore potrebbe differire da tale valore. Ciò potrebbe aumentare sensibilmente il livello di esposizione durante il periodo di utilizzo complessivo.

Una stima del livello di esposizione alle vibrazioni deve anche considerare i momenti in cui l'apparato è spento o quando è acceso ma non viene utilizzato. Ciò potrebbe ridurre sensibilmente il livello di esposizione durante il periodo di utilizzo complessivo.

È necessario identificare ulteriori misure di sicurezza per proteggere l'operatore dagli effetti delle vibrazioni. Per esempio: eseguire una manutenzione adeguata dell'apparato e degli accessori, evitare il raffreddamento delle mani, organizzare il lavoro.

### Dichiarazione di conformità CE

#### Direttiva Macchine



#### Sega da Banco DWE7492

DEWALT dichiara che i prodotti qui descritti nei **Dati tecnici** sono conformi alle normative: 2006/42/EC, EN62841-1:2015 + AC:2015, EN62841-3-1:2014 + AC:2015.

Questi prodotti sono anche conformi alla Direttiva 2014/30/UE e 2011/65/UE. Per ulteriori informazioni, contattare DEWALT all'indirizzo seguente o vedere sul retro del manuale.

Il firmatario è responsabile della compilazione del documento tecnico e rende questa dichiarazione per conto di DEWALT.

Markus Rompel  
Direttore Progettazione  
DEWALT, Richard-Klinger-Strasse 11,  
D-65510, Idstein, Germania

26.06.2018



**AVVERTENZA:** per ridurre il rischio di lesioni, leggere attentamente il manuale di istruzioni.

### Definizioni: linee guida per la sicurezza

Le definizioni seguenti descrivono il livello di criticità di ciascuna indicazione. Leggere il manuale e prestare attenzione ai seguenti simboli.



**PERICOLO:** indica una situazione di pericolo imminente che, se non viene evitata, **provoca il decesso o lesioni personali gravi.**



**AVVERTENZA:** indica una situazione potenzialmente pericolosa che, se non viene evitata, **può provocare il decesso o lesioni personali gravi.**



**ATTENZIONE:** indica una situazione potenzialmente pericolosa che, se non viene evitata, **può provocare lesioni personali di entità lieve o moderata.**

**AVVISO:** indica una situazione **non in grado di causare lesioni personali** ma che, se non evitata, **potrebbe provocare danni materiali**.



Segnala il pericolo di scosse elettriche.



Segnala rischio di incendi.

## Avvertenze generali di sicurezza per apparati elettrici



**AVVERTENZA:** leggere attentamente tutte le avvertenze, istruzioni, illustrazioni e specifiche fornite con l'apparato. La mancata osservanza delle istruzioni seguenti può dar luogo a scossa elettrica, incendio e/o lesioni gravi.

### CONSERVARE LE AVVERTENZE E LE ISTRUZIONI PER RIFERIMENTI FUTURI

Il termine "apparato elettrico" utilizzato nelle avvertenze fa riferimento sia agli apparati alimentati a corrente (con cavo elettrico), sia a quelli a batteria (senza cavo).

#### 1) Sicurezza Dell'area di Lavoro

- Mantenere l'area di lavoro pulita e ben illuminata.** Gli ambienti disordinati o scarsamente illuminati favoriscono gli incidenti.
- Non azionare gli apparati in ambienti con atmosfera esplosiva, come quelli in presenza di liquidi, gas o polveri infiammabili.** Gli apparati elettrici creano scintille che possono incendiare le polveri o i fumi.
- Durante l'uso di un apparato elettrico, tenere lontani i bambini e chiunque si trovi nelle vicinanze.** Le distrazioni possono provocare la perdita di controllo.

#### 2) Sicurezza Elettrica

- Le spine dell'apparato elettrico devono essere adatte alla presa di alimentazione. Non modificare la spina in alcun modo. Non collegare un adattatore alla spina di un apparato elettrico dotato di scarico a terra.** Per ridurre il rischio di scossa elettrica evitare di modificare le spine e utilizzare sempre le prese appropriate.
- Evitare il contatto con superfici collegate con la terra, quali tubature, termosifoni, fornelli e frigoriferi.** Se il proprio corpo è collegato con la terra, il rischio di scossa elettrica aumenta.
- Non esporre gli apparati elettrici alla pioggia o all'umidità.** Se l'acqua entra nell'apparato elettrico aumenta il rischio di scossa elettrica.
- Non utilizzare il cavo elettrico in modo improprio. Non utilizzare mai il cavo per spostare, tirare o scollegare l'apparato elettrico. Tenere il cavo elettrico lontano da fonti di calore, olio, bordi taglienti o parti in movimento.** Se il cavo è danneggiato o impigliato, il rischio di scossa elettrica aumenta.

- Quando l'apparato elettrico viene impiegato all'aperto, utilizzare unicamente cavi di prolunga previsti per esterni.** L'uso di un cavo elettrico adatto ad ambienti esterni riduce il rischio di scossa elettrica.
- Se è non è possibile evitare l'uso di un apparato elettrico in ambienti umidi, usare una fonte di corrente protetta da un interruttore differenziale (salvavita).** L'uso di un interruttore differenziale riduce il rischio di scossa elettrica.

#### 3) Sicurezza Personale

- Quando si utilizza un apparato elettrico evitare di distrarsi. Prestare attenzione a quello che si sta facendo e utilizzare il buon senso. Non utilizzare l'apparato elettrico quando si è stanchi o sotto l'effetto di droghe, alcool o medicinali.** Un solo attimo di distrazione durante l'uso di tali apparati potrebbe provocare gravi lesioni personali.
- Indossare abbigliamento di protezione adeguato. Utilizzare sempre protezioni oculari.** L'uso di abbigliamento di protezione quali mascherine antipolvere, scarpe antinfortunistiche antiscivolo, caschi di sicurezza o protezioni uditive, in condizioni opportune consente di ridurre le lesioni personali.
- Evitare avvii involontari. Assicurarsi che l'interruttore sia in posizione di spento prima inserire l'alimentazione elettrica e/o il blocco batteria e prima di afferrare o trasportare l'apparato.** Il trasporto di apparati elettrici tenendo il dito sull'interruttore o quando sono collegati alla rete elettrica con l'interruttore nella posizione di accesso provoca incidenti.
- Prima di accendere l'apparato elettrico, rimuovere eventuali chiavi o utensili di regolazione.** Un utensile di regolazione o una chiave fissati su una parte rotante dell'apparato elettrico possono provocare lesioni personali.
- Non sporgersi. Mantenere sempre una buona stabilità al suolo ed equilibrio.** Ciò consente un migliore controllo dell'apparato nelle situazioni impreviste.
- Indossare vestiario adeguato. Non indossare abiti lenti o gioielli. Tenere capelli, vestiti e guanti lontano dalle parti in movimento.** Abiti lenti, gioielli o capelli lunghi possono impigliarsi nelle parti in movimento.
- Se i dispositivi sono forniti di collegamento con l'attrezzatura di aspirazione e raccolta delle polveri, assicurarsi che siano collegati e utilizzati correttamente.** La raccolta delle polveri può ridurre i pericoli legati a queste ultime.
- Non lasciare che la familiarità acquisita dall'uso frequente degli utensili induca a cedere alla tentazione di ignorare i principi di utilizzo sicuro degli stessi.** Un'azione imprudente potrebbe provocare lesioni gravi in una frazione di secondo.



#### 4) Uso e Manutenzione Dell'apparato Elettrico

- a) **Non forzare l'apparato. Utilizzare un apparato adatto al lavoro da eseguire.** L'apparato lavora meglio e con maggior sicurezza se utilizzato secondo quanto è stato previsto.
- b) **Non utilizzare l'apparato se l'interruttore non permette l'accensione o lo spegnimento.** Qualsiasi apparato elettrico che non possa essere controllato tramite l'interruttore è pericoloso e deve essere riparato.
- c) **Staccare la spina dall'alimentazione elettrica e/o la batteria, se smontabile, dell'elettrotensile prima di effettuare qualsiasi tipo di regolazione, di cambiare gli accessori o di riporlo.** Queste misure di sicurezza preventive riducono il rischio di azionare l'apparato accidentalmente.
- d) **Riporre gli apparati non utilizzati fuori dalla portata dei bambini ed evitarne l'uso da parte di persone che hanno poca familiarità con l'apparato elettrico e con le presenti istruzioni.** Gli apparati elettrici sono pericolosi in mano a persone inesperte.
- e) **Manutenere gli elettrotensili e gli accessori. Verificare il cattivo allineamento e inceppamento di parti mobili, la rottura di componenti e ogni altra condizione che possa influire sul funzionamento degli apparati. Se danneggiato, far riparare l'elettrotensile prima dell'uso.** Molti incidenti sono provocati da elettrotensili non sottoposti a una corretta manutenzione.
- f) **Tenere gli utensili da taglio affilati e puliti.** La manutenzione corretta degli utensili da taglio con bordi affilati riduce le probabilità di inceppamento e ne facilita il controllo.
- g) **Utilizzare l'apparato elettrico, gli accessori, le punte ecc., rispettando le presenti istruzioni e tenendo in considerazione le condizioni di funzionamento e il lavoro da eseguire.** L'utilizzo dell'apparato elettrico per impieghi diversi da quelli previsti può provocare situazioni di pericolo.
- h) **Mantenere le maniglie e le superfici di presa asciutte, pulite e senza tracce di olio o grasso.** Impugnatura e superfici di presa scivolose non consentono di maneggiare e controllare in modo sicuro l'utensile nel caso di imprevisti.

#### 5) Assistenza

- a) **L'apparato elettrico deve essere riparato da personale qualificato, che utilizzi ricambi originali identici alle parti da sostituire.** In questo modo viene garantita la sicurezza dell'elettrotensile.

### Istruzioni di sicurezza per seghe da banco

#### 1) Avvertenze relative alle protezioni

- a) **Mantenere le protezioni in posizione. Le protezioni devono essere in condizione di funzionare ed essere montate in modo corretto.** Una protezione allentata, danneggiata o non correttamente funzionante deve essere riparata o sostituita.

- b) **Usare sempre la protezione della lama, il coltello fenditore e i cricchetti anti-contraccolpo per ogni operazione di taglio.** Per le operazioni di taglio in cui la sega lama taglia completamente attraverso lo spessore del pezzo, la protezione e gli altri dispositivi di sicurezza riducono il rischio di lesioni.
- c) **Rifissare immediatamente il sistema di protezione, dopo aver completato un'operazione (come ad esempio i tagli a scanalatura), che richiede la rimozione della protezione, del coltello fenditore e/o del dispositivo anti-contraccolpo.** La protezione, il coltello fenditore e il dispositivo anti-contraccolpo aiutano a ridurre il rischio di lesioni.
- d) **Assicurarsi che la lama non sia a contatto con la protezione, il coltello fenditore o il pezzo prima che l'interruttore viene acceso.** Il contatto accidentale di questi elementi con la lama potrebbe causare una condizione di pericolo.
- e) **Regolare il coltello fenditore operando secondo le descrizioni contenute nel manuale di istruzioni per l'uso.** Uno spessore, una posizione ed un allineamento non conformi possono rendere inefficace il coltello fenditore nel prevenire i rimbalzi.
- f) **Perché il coltello fenditore e i cricchetti anti-contraccolpo possano funzionare correttamente è necessario che si trovi nella fessura del taglio.** Il coltello fenditore e i cricchetti anti-contraccolpo non sono efficaci quando si tagliano pezzi troppo corti per essere innestati con il coltello fenditore e i cricchetti anti-contraccolpo. In queste condizioni non è possibile impedire un contraccolpo da parte del coltello fenditore e dei cricchetti anti-contraccolpo.
- g) **Usare la lama adatta per il coltello fenditore.** Per il funzionamento corretto del coltello fenditore, il diametro della lama deve combaciare con il coltello fenditore appropriato e il corpo della lama deve essere più sottile del coltello fenditore e la larghezza di taglio della lama deve essere superiore allo spessore del coltello fenditore.

#### 2) Avvertenze sulle procedure di taglio

- a)  **PERICOLO: non mettere mai le dita o le mani in prossimità o in linea con la lama.** Un attimo di distrazione o una scivolata potrebbe dirigere la mano verso la lama della sega e causare gravi lesioni personali.
- b) **Inserire il pezzo nella lama o tazza solo contro il senso di rotazione.** L'alimentazione del pezzo nella stessa direzione in cui ruota la lama sopra il banco può causare il trascinarsi del pezzo e della mano nella lama.
- c) **Non usare mai l'indicatore obliquo per alimentare il pezzo durante il taglio a strappo e non usare la guida parallela come arresto lunghezza durante il taglio trasversale con l'indicatore obliquo.** Guidare il pezzo con la guida parallela e l'indicatore obliquo contemporaneamente aumenta la probabilità di inceppamento e contraccolpo della lama.

- d) **Durante il taglio a strappo, applicare sempre la forza di avanzamento del pezzo tra la guida e la lama della sega.** Utilizzare un'asta guidapezzo quando la distanza tra la guida e la lama della sega è inferiore a 150 mm e utilizzare un blocco guidapezzo quando questa distanza è inferiore a 50 mm. I dispositivi di "assistenza al lavoro" manterranno la mano a una distanza di sicurezza dalla lama della sega.
- e) **Utilizzare esclusivamente l'asta guidapezzo fornita dal produttore o costruita secondo le istruzioni.** Questa asta guidapezzo fornisce una distanza sufficiente della mano dalla lama.
- f) **Non utilizzare mai un'asta guidapezzo danneggiata o tagliata.** Un'asta guidapezzo danneggiata può rompersi causando lo scivolamento della mano nella lama.
- g) **Non eseguire nessuna operazione a mano libera. Utilizzare sempre sia l'asta guidapezzo che la guida parallela per posizionare e guidare il pezzo in lavorazione.** "A mano libera" significa usare le mani per sostenere o guidare il pezzo in lavorazione, al posto di un'asta guidapezzo o di una guida parallela. Il taglio a mano libera provoca disallineamento, inceppamento e contraccolpo.
- h) **Non mettere mai le mani attorno o sopra la lama.** Sporgersi per raggiungere un pezzo in lavorazione può causare un contatto accidentale con la lama in movimento.
- i) **Fornire un supporto del pezzo ausiliario nella parte posteriore e/o sui lati della sega per i pezzi lunghi e/o larghi per tenerli a livello.** Un pezzo lungo e/o largo ha la tendenza a ruotare sul bordo del banco, facendo perdere il controllo o causando l'inceppamento e il contraccolpo della lama.
- j) **Alimentare il pezzo a un passo uniforme. Non piegare o torcere il pezzo. In caso di inceppamento, spegnere immediatamente l'apparato, scollegare l'apparato e quindi rimuovere l'inceppamento.** L'inceppamento della lama tramite il pezzo può causare il contraccolpo o lo stallo del motore.
- k) **Non rimuovere pezzi di materiale tagliato, mentre la sega è in funzione. Il materiale può rimanere intrappolato tra la guida o all'interno della protezione della lama e la lama trascinando le dita nella lama della sega.** Spegnerla la sega e attendere l'arresto della lama prima di rimuovere il materiale.
- l) **Utilizzare una guida ausiliaria a contatto con il piano del banco quando si tagliano pezzi di spessore inferiore a 2 mm.** Un pezzo sottile può incunearsi sotto la guida parallela e creare un contraccolpo.

### 3) Cause del contraccolpo e relative avvertenze

Il contraccolpo è una reazione improvvisa del pezzo dovuto ad una lama incastrata o inceppata o a una linea di taglio male allineata nel pezzo rispetto alla lama della sega o quando una parte del pezzo si inceppa tra la lama e la guida parallela o un altro oggetto fisso.

Più frequentemente durante il contraccolpo, il pezzo viene sollevato dal banco dalla parte posteriore della lama e viene spinto verso l'operatore.

Il contraccolpo è il risultato di un uso sbagliato della sega e/o di metodi o condizioni di lavoro scorretti e può essere evitato prendendo le appropriate precauzioni come descritto di seguito:

- a) **Mai stare direttamente in linea con la lama. Posizionare sempre il corpo sullo stesso lato della lama di quello della guida.** Il contraccolpo potrebbe spingere il pezzo ad alta velocità verso chiunque si trovi davanti e in linea con la lama.
- b) **Mai sporgersi al di sopra o dietro la lama per tirare o sostenere il pezzo in lavorazione.** Può verificarsi il contatto accidentale con la lama o il contraccolpo può trascinare le dita nella lama della sega.
- c) **Non tenere mai o premere il pezzo in lavorazione che viene tagliato contro la lama rotante.** La pressione del pezzo tagliato contro la lama creerà una condizione favorevole all'inceppamento e al contraccolpo.
- d) **Allineare la guida in modo tale che sia parallela alla lama.** Una guida disallineata intrappolerà il pezzo contro la lama e creerà un contraccolpo.
- e) **Utilizzare un premezzo a pettine per guidare il pezzo contro il banco e la guida quando si eseguono tagli non a tuffo come i tagli a scanalatura.** Un premezzo a pettine aiuta a controllare il pezzo in caso di contraccolpo.
- f) **Supportare i pannelli grandi per minimizzare il rischio che la lama rimanga pinzata e provochi il rimbalzo.** I pannelli più grandi tendono a incurvarsi sotto il loro stesso peso. Devono essere collocati dei supporti sotto tutte le porzioni del pannello sovrastante al piano del tavolo.
- g) **Usare la massima cautela quando si taglia un pezzo che risulta attorcigliato, annodato, deformato o non dispone di un regolo per guidarlo con una guida parallela o lungo la guida.** Un pezzo deformato, annodato o attorcigliato è instabile e provoca un disallineamento del taglio con la lama, inceppamento e contraccolpo.
- h) **Non tagliare mai più di un pezzo impilato verticalmente o orizzontalmente.** La lama potrebbe prendere uno o più pezzi e causare un contraccolpo.
- i) **Quando si riavvia una sega che ancora si trova nel pezzo in lavorazione, centrare la lama nella fessura del taglio ed accertarsi che la dentatura della sega non sia rimasta agganciata nel materiale.** Se la lama si inceppa può sollevare il pezzo e causare un contraccolpo quando la sega viene riavviata.
- j) **Mantenere le lame pulite, taglienti, e con set sufficiente. Non utilizzare mai lame per seghe deformate o lame con i denti incrinati o rotti.** Le lame affilate e adeguatamente fissate riducono al minimo l'inceppamento, lo stallo e il contraccolpo.

#### 4) Avvertenze sulle procedure operative delle seghe da banco

- a) **Spegnere la sega e scollegare la sorgente di alimentazione durante la rimozione dell'inserito del banco, la sostituzione della lama o le regolazioni al coltello fenditore, ai tacchetti anti-contraccolpo o alla protezione della lama, e quando la macchina viene lasciata incustodita.** Le misure precauzionali eviteranno incidenti.
- b) **Non lasciare mai la sega da banco incustodita mentre è in funzione. Spegnerla e non lasciare l'apparato fino a quando non arriva a un arresto completo.** Una sega incustodita mentre è in funzione è un rischio incontrollato.
- c) **Collocare la sega da banco in una zona ben illuminata e uniforme dove è possibile mantenere una buona posizione e l'equilibrio. Si consiglia di installarla in una zona che offre spazio sufficiente per gestire facilmente le dimensioni del pezzo.** Le zone buie e strette e i pavimenti scivolosi e irregolari favoriscono gli incidenti.
- d) **Pulire e rimuovere periodicamente la segatura da sotto la sega da banco e / o il dispositivo di raccolta della polvere.** La segatura accumulata è combustibile e può auto-incendiarsi.
- e) **La sega deve essere fissata.** Una sega da banco non adeguatamente fissata può muoversi o ribaltarsi.
- f) **Rimuovere gli utensili, i trucioli di legno, ecc dal banco prima di accendere la sega.** La distrazione o un potenziale inceppamento possono essere pericolosi.
- g) **Usare sempre lame con dimensioni e forme corrette (a diamante piuttosto che rotonde) dei fori dell'albero.** Lame per seghe non adatte ai relativi pezzi di montaggio, avranno una rotazione eccentrica causando la perdita di controllo.
- h) **Non utilizzare mai mezzi di montaggio danneggiati o non corretti come flange, rondelle, bulloni o dadi per lame di sega.** Questi mezzi di montaggio sono stati appositamente progettati per la sega, per un funzionamento sicuro e prestazioni ottimali.
- i) **Non stare mai in piedi sulla sega da banco, non utilizzarla come sgabello.** Se l'utensile si capovolge oppure se si entra accidentalmente in contatto con la lama, potrebbero verificarsi lesioni gravi.
- j) **Assicurarsi che la lama sia installata in modo da ruotare nella direzione corretta. Non utilizzare mole, spazzole metalliche o dischi abrasivi su una sega da banco.** L'installazione impropria della lama o l'uso di accessori non raccomandati possono causare lesioni gravi.

sciolto sulle punte della lama e sul corpo della lama della sega, aumentando il rischio di surriscaldamento e inceppamento della lama durante il taglio.

- **Evitare posizioni scomode, in cui uno scivolamento improvviso potrebbe far spostare la mano all'interno di una lama.**
- **Non tentare di prelevare materiali vicino alla lama sul banco della sega mentre la lama sta girando.**
- **Non sporgersi mai nel retro o intorno all'apparato di taglio con entrambe le mani per tenere fermo il pezzo.**
- **Tenere le braccia, le mani e le dita lontano dalla lama per impedire lesioni gravi.**
- **Utilizzare un'asta guida pezzo adatta all'applicazione per spingere i pezzi attraverso la sega.** Un'asta guida pezzo è un bastoncino di legno o di plastica, spesso realizzato in casa, che dovrebbe essere usato ogni volta che le dimensioni o la forma del pezzo da lavorare potrebbero indurre l'operatore a mettere le mani entro 152 mm dalla lama.
- **Utilizzare fermi, maschere, fissaggi o premepezzo a pettine per aiutare a guidare e controllare il pezzo.** Gli accessori per l'uso con l'apparato sono disponibili a un costo aggiuntivo presso il vostro rivenditore locale o centro di assistenza autorizzato.
- **Non eseguire operazioni di taglio a strappo, taglio trasversale o altre operazioni a mano libera.**
- **Non sporgersi mai attorno o sopra la lama della sega mentre la lama gira.**
- **Stabilità** Assicurarsi che la sega da banco sia saldamente montata su una superficie sicura prima dell'uso e non si muova.
- **La sega da banco deve essere installata esclusivamente su una superficie piana e stabile.** L'area di lavoro deve essere libera da ostacoli e priva di rischi di inciampare. Nessun materiale o apparato deve essere appoggiato alla sega.
- **Non tagliare mai metalli, pannelli di cemento o muratura.** Alcuni materiali artificiali hanno istruzioni speciali per il taglio su seghe da banco. Seguire sempre le raccomandazioni del produttore. Potrebbero insorgere danni alla sega e lesioni alle persone.
- **Non installare una lama da muratura diamantata e non tentare di utilizzare la sega da banco come sega bagnata.**
- **L'inserito del piano corretto deve essere sempre bloccato per ridurre il rischio di scagliare il pezzo da lavorare e possibili lesioni.**
- **Indossare guanti quando si maneggiano le lame.**
- **Usare la lama adatta per l'operazione da effettuare.** La lama deve ruotare verso la parte anteriore della sega. Serrare sempre il dado dell'albero della lama in modo sicuro. Prima dell'uso, ispezionare la lama per individuare eventuali crepe o denti mancanti. Non utilizzare una lama danneggiata o senza punta.

#### Regole di sicurezza aggiuntive per le seghe da banco



**AVVERTENZA:** il taglio di plastica, legno di linfa d'acero e altri materiali può causare l'accumulo del materiale

- **Non tentare mai di liberare una lama della sega bloccata senza prima spegnere la macchina e scollegarlo dall'alimentazione.** Se un pezzo o un pezzo tagliato rimane intrappolato all'interno del gruppo di protezione della lama, spegnere la sega e attendere che la lama si arresti prima di sollevare il gruppo di protezione della lama e rimuovere il pezzo.
- **Non avviare mai la macchina con il pezzo contro la lama per ridurre il rischio di scagliare il pezzo in lavorazione e di lesioni personali.**
- **Non tenere alcuna parte del corpo in linea con la lama.** Potrebbero verificarsi lesioni personali. Stare in piedi su uno dei due lati della lama.
- **Non eseguire mai lavori di layout, assemblaggio o messa a punto sul banco/nell'area di lavoro quando la macchina è in funzione.** Uno scivolamento improvviso potrebbe far spostare una mano all'interno della lama. Questo potrebbe causare lesioni gravi.
- **Non eseguire mai regolazioni mentre la sega è in funzione, come il riposizionamento o la rimozione della guida, la regolazione del blocco dell'inclinazione o la regolazione dell'altezza della lama.**
- **Pulire il banco/l'area di lavoro prima di lasciare la macchina.** Bloccare l'interruttore in posizione "OFF" e scollegarlo dall'alimentazione per impedire l'uso non autorizzato.
- **Bloccare sempre la guida e la regolazione dell'inclinazione prima di tagliare.**
- **Evitare il surriscaldamento delle punte della lama.** Mantenere il materiale in movimento e parallelo alla guida. Non forzare il lavoro nella lama.
- **Se si tagliano materiali plastici, evitare di sciogliere la plastica.**
- **Non lasciare un pannello lungo (o un altro pezzo) privo di supporto, in modo che la molla del pannello ne causi lo spostamento sul banco con conseguente perdita di controllo e possibili lesioni.** Fornire un supporto adeguato per il pezzo, in base alle sue dimensioni e al tipo di operazione da eseguire. Tenere il pezzo da lavorare saldamente contro la guida e verso il basso contro la superficie del banco.
- **Se questa sega emette un rumore sconosciuto o se vibra eccessivamente, interrompere immediatamente il funzionamento, spegnere l'unità e scollegarlo dall'alimentazione finché il problema non è stato individuato e corretto.** Contattare il centro di assistenza DEWALT, un centro di assistenza DEWALT autorizzato o altro personale di assistenza qualificato se il problema non è stato identificato.
- **Non mettere in funzione questa macchina fino a quando il suo assemblaggio e la sua installazione non sono stati completati in base alle istruzioni.** Una macchina non assemblata correttamente può provocare gravi lesioni.
- **Non tentare mai di tagliare una pila di pezzi sfusi di materiale che potrebbero causare la perdita di controllo o il contraccolpo.** Sostenere tutti i materiali in modo sicuro.

## Lame della sega



**AVVERTENZA:** per ridurre al minimo il rischio di contraccolpi e per garantire un taglio corretto, il divisore e il coltello fenditore devono avere lo spessore corretto per la lama utilizzata. Se si utilizza una lama diversa, controllare lo spessore del corpo della lama (piastra) e la larghezza della fessura della lama (taglio) indicata sulla lama o sull'imballaggio della lama. Lo spessore del divisore e del coltello fenditore deve essere maggiore dello spessore del corpo e inferiore alla larghezza del taglio.

- Non usare lame non conformi alle dimensioni riportate nei **Dati tecnici**. Non utilizzare distanziatori per consentire l'inserimento della lama sull'alberino. Utilizzare unicamente le lame specificate nel presente manuale, conformi alla normativa EN 847-1, se destinate al legno e materiali simili.
- Prendere in considerazione l'applicazione di lame specificamente progettate per ridurre la rumorosità.
- Non utilizzare lame in acciaio rapido (HS).
- Non utilizzare lame spaccate o danneggiate.
- Selezionare la lama adatta al materiale da tagliare.
- Indossare sempre guanti quando si maneggiano le lame e i materiali grezzi. Le lame dovrebbero essere trasportate in un apposito supporto ove possibile.

## Rischi residui

I seguenti rischi sono inerenti all'uso delle troncatrici:

- lesioni causate dal contatto con le parti rotanti
- Malgrado l'applicazione delle principali regole di sicurezza e l'implementazione di dispositivi di sicurezza, alcuni rischi residui non possono essere evitati. Questi sono:
- menomazioni uditive;
  - rischi di infortuni causati da parti;
  - rischio di infortuni nel sostituire la lama della sega senza indossare i guanti protettivi.
  - rischio di schiacciamento delle dita durante l'apertura delle protezioni;
  - polvere formatasi durante il taglio del legno, specialmente di quercia, faggio e MDF.

Tenere in considerazione i seguenti fattori che influiscono sull'esposizione al rumore:

- il materiale da tagliare
- il tipo di lama.
- la forza di alimentazione.
- la manutenzione della macchina

I seguenti fattori influiscono sull'esposizione al rumore:

- lama usurata
- dispositivo di estrazione della polvere con velocità inferiore a 20 m/s
- pezzo da lavorare non guidato correttamente

## Sicurezza elettrica

Il motore elettrico è stato progettato per essere alimentato con un solo livello di tensione. Verificare sempre che l'alimentazione corrisponda alla tensione della targhetta.



L'apparato DEWALT possiede doppio isolamento secondo la normativa EN60745, perciò non è necessario il collegamento a terra.

Se il cavo di alimentazione è danneggiato, deve essere sostituito con un cavo appositamente realizzato, disponibile tramite la rete di assistenza DEWALT.

**NOTA:** Questo dispositivo è progettato per il collegamento a un sistema di corrente elettrica con impedenza massima del sistema consentita  $Z_{max}$  di 0,28  $\Omega$  al punto dell'interfaccia (scatola di alimentazione) dell'alimentazione dell'utente. L'utente deve assicurarsi che questo dispositivo sia collegato solamente ad un sistema di corrente che soddisfi il requisito di cui sopra. Se necessario, l'utente può rivolgersi all'azienda di energia elettrica pubblica per l'impedenza del sistema al punto di interfaccia.

**CH** Per la sostituzione del cavo di alimentazione, utilizzare sempre la spina di tipo prescritto.

Tipo 11 per la classe II  
(doppio isolamento) – utensili elettrici

Tipo 12 per la classe I  
(messa a terra) – utensili elettrici

**CH** Gli apparecchi portatili, utilizzati in ambiente esterno, devono essere collegati ad un interruttore differenziale.

### Utilizzo di un cavo di prolunga

Se è necessaria una prolunga, utilizzare un cavo di prolunga omologato a 3 anime, idoneo alla potenza di ingresso di questo apparato (vedere i **Dati tecnici**). La sezione minima del conduttore è 1,5 mm<sup>2</sup> e la lunghezza massima è 30 m.

Se si utilizza un cavo in bobina, srotolarlo completamente.

### Contenuto della confezione

La confezione contiene:

- 1 Macchina parzialmente assemblata
- 1 Guidapezzo
- 1 Indicatore obliquo
- 1 Lama
- 1 Assemblaggio paralama superiore
- 1 Inserto del piano
- 2 Chiavi lama
- 1 Asta guidapezzo
- 1 Adattatore di aspirazione polvere
- 1 Manuale di istruzioni

- Verificare eventuali danni all'apparato, ai componenti o agli accessori che possano essere avvenuti durante il trasporto.
- Prima di utilizzare il prodotto, leggere e comprendere interamente questo manuale.

### Riferimenti sull'apparato

Sull'apparato sono presenti i seguenti simboli:



Leggere il manuale d'istruzioni prima dell'uso.



Utilizzare protezioni acustiche.



Utilizzare protezioni oculari.



Indossare protezioni respiratorie.



Tenere le mani lontane dalla zona di taglio e dalla lama.



Spessore del coltello fenditore o del divisore



Spessore del corpo della lama e larghezza della fessura



Diametro della lama della sega



Leva di rilascio del paralama



bloccare/sbloccare il coperchio sull'interruttore principale.



Scollegare la sega prima di sostituire la lama



Proteggere il cavo/spina di alimentazione dall'umidità e dai bordi taglienti della lama della sega

### Posizione del Codice Data (Fig. A)

Il codice data **51**, che comprende anche l'anno di fabbricazione, è stampato sulla superficie dell'alloggiamento. Esempio:

2018 XX XX

Anno di fabbricazione

### Descrizione (Fig. A, B)



**AVVERTENZA:** non modificare l'apparato o alcuna parte di esso. Si possono causare danni o lesioni personali.

- 1 Tavola
- 2 Lama
- 3 Indicatore di taglio parallelo
- 4 Manopola di regolazione fine
- 5 Leva di bloccaggio della sponda
- 6 Rotellina di regolazione dell'altezza della lama
- 7 Leva di bloccaggio inclinazione
- 8 Interruttore ACCESO/SPENTO:
- 9 Fori di montaggio
- 10 Indicatore obliquo
- 11 Assemblaggio del paralama

- 12 Leva di rilascio del paralama
- 13 Divisore
- 14 Portello di scarico della polvere
- 15 Portello di scarico della polvere della protezione
- 16 Insetto del piano
- 17 Guidapezzo
- 18 Chiusura a scatto del guidapezzo
- 19 Supporto di lavoro/guidapezzo stretto (mostrato in posizione di riposo)
- 20 Chiavi inglesi della lama
- 21 Asta guidapezzo (mostrata in posizione di riposo)
- 50 Manici per il trasporto
- 52 Coltello fenditore per tagli non a tuffo (mostrato in posizione di conservazione)

### Utilizzo Previsto

La sega da banco DWE7492 è progettata per le applicazioni professionali di fenditura, taglio trasversale, taglio obliquo e taglio inclinato con vari materiali come legno, i materiali composti di legno e plastica.

**NON** utilizzare in presenza di acqua, liquidi infiammabili o gas.

**NON** utilizzare per tagliare metallo, cemento o muratura.

**NON** utilizzare teste di taglio sagomate su questa sega.

**NON** eseguire tagli conici senza accessori per maschere affusolate.

**NON** utilizzare la sega per tagli a tuffo o modanature.

Queste seghe da banco sono apparati elettrici professionali.

**NON CONSENTIRE** a bambini di entrare in contatto con l'apparato. L'uso di questo utensile da parte di persone inesperte deve avvenire sotto sorveglianza.

- **Bambini e infermi.** Questo elettroutensile non è previsto per l'uso da parte di bambini piccoli o persone inferme senza adeguata supervisione. Questo prodotto non è destinato per l'uso da parte di persone (compresi i bambini) con capacità fisiche, sensoriali o mentali ridotte, o prive di esperienza e conoscenza, a meno che non siano sottoposte sorveglianza o abbiano ottenuto istruzioni riguardo all'uso dell'utensile da parte di una persona responsabile della loro sicurezza. I bambini non devono mai essere lasciati da soli con questo prodotto.

### ASSEMBLAGGIO

- ⚠ **AVVERTENZA:** per ridurre il rischio di gravi lesioni personali, spegnere l'apparato e scollegarlo dall'alimentazione prima di eseguire qualsiasi regolazione o rimozione/installazione di dotazioni o accessori. Un avvio accidentale può causare lesioni.

### Apertura della confezione

- Rimuovere la sega dall'imballaggio con la massima attenzione.
- La macchina è completamente assemblata tranne che per la guida parallela, il gruppo di protezione della lama, l'indicatore obliquo, le chiavi della lama e il portello riduttore di aspirazione della polvere.

- Terminare l'assemblaggio in base alle istruzioni descritte di seguito.

- ⚠ **AVVERTENZA:** l'asta guidapezzo deve restare sempre in posizione quando non è in uso.

### Montaggio della lama della sega (Fig. A, C)

- ⚠ **AVVERTENZA:** per ridurre il rischio di lesioni, spegnere l'unità e scollegare la macchina dalla fonte di alimentazione prima di installare e rimuovere gli accessori, prima di regolare o modificare le configurazioni o quando si eseguono le riparazioni. Un avvio accidentale potrebbe provocare lesioni a persone.

- ⚠ **AVVERTENZA:** durante il montaggio della lama della sega, indossare guanti protettivi. I denti della lama sono molto affilati e possono essere pericolosi.

- ⚠ **AVVERTENZA:** la lama DEVE essere sostituita, come descritto in questa sezione. Usare SOLAMENTE lame come quelle specificate nei **Dati Tecnici**. Consigliamo il modello DT4226. **NON** montare mai altre lame.

- ⚠ **AVVERTENZA:** non toccare la lama dopo un periodo di funzionamento e prima che si sia raffreddata. La lama diventa molto calda quando è in funzione.

**NOTA:** Questo utensile è dotato di una lama installata in fabbrica.

1. Sollevare l'albero della lama della sega alla massima altezza ruotando la rotellina di regolazione dell'altezza della lama 6 in senso orario.
2. Rimuovere l'insetto del piano 16. Fare riferimento a **Montaggio dell'insetto del piano**.
3. Servendosi delle chiavi 20, allentare e rimuovere il dado dell'albero 22 e la flangia 24 dall'albero della sega ruotando in senso anti-orario.
4. Posizionare la lama della sega sull'alberino 23 assicurandosi che i denti della lama 2 siano rivolti verso il basso sul davanti del piano. Assemblare le rondelle e il dado dell'albero all'alberino e serrare il dado dell'albero 22 il più possibile manualmente, assicurandosi che la lama si trovi contro la rondella interna e che la flangia esterna 24 si trovi contro la lama. Assicurarsi che il diametro più grande della flangia sia contro la lama. Assicurarsi che l'alberino e le rondelle siano liberi di polvere e detriti.
5. Per impedire la rotazione dell'alberino durante il serraggio del dado dell'albero, utilizzare l'estremità aperta della chiave della lama 20 per fissare l'alberino.
6. Utilizzando la chiave dell'albero, serrare il dado dell'albero 22 ruotandolo in senso orario.
7. Riposizionare l'insetto del piano.

- ⚠ **AVVERTENZA:** controllare sempre l'indicatore della guida di taglio parallelo e l'assemblaggio del paralama dopo la sostituzione della lama.

### Montaggio della protezione del disco di montaggio/coltello fenditore (Fig. A, D)

- ⚠ **AVVERTENZA:** utilizzare l'assemblaggio della protezione per tutte le operazioni di taglio.

**AVVERTENZA:** utilizzare il coltello fenditore per il taglio non trasversale quando non è possibile utilizzare il gruppo di protezione della lama.

**AVVERTENZA:** non inserire il gruppo delle protezioni della lama e il coltello fenditore per tagli non trasversali nel morsetto allo stesso tempo.

**NOTA:** La sega viene spedita con il coltello fenditore per tagli non trasversali.

1. Sollevare l'albero della lama alla sua massima posizione.
2. Installare il gruppo di protezione della lama tirando la leva di rilascio della protezione **12** e inserendo il coltello fenditore per tagli non trasversali **52** o il gruppo di protezione della lama **11** fino in fondo.
3. Rilasciare la leva, assicurarsi che le piastre del morsetto siano completamente chiuse e fissare il divisore in modo sicuro.

**AVVERTENZA:** prima di collegare la sega da banco alla sorgente di alimentazione o mettere in funzione la sega, ispezionare sempre l'assemblaggio del paralama per assicurare l'allineamento corretto e il gioco con la lama della sega. Verificare l'allineamento dopo ogni sostituzione dell'angolo di inclinazione.

**AVVERTENZA:** per ridurre il rischio di lesioni personali gravi, NON utilizzare la sega se l'assemblaggio della lama non è fissato saldamente in posizione.

Quando è allineato correttamente, il divisore **13** o il coltello fenditore **52** sarà in linea con la lama sia al livello superiore del banco che in alto alla lama. Utilizzando una guida con estremità ad angolo retto, assicurarsi che lama **2** sia allineata al divisore **13** o al coltello fenditore **52**. Con l'alimentazione scollegata, azionare le regolazioni di inclinazione e altezza della lama attraverso le estremità della corsa e assicurarsi che l'assemblaggio del paralama liberi la lama in tutte le operazioni. Fare riferimento a **Allineamento dell'assemblaggio della protezione/divisore alla lama**.

**AVVERTENZA:** il montaggio e l'allineamento corretti dell'assemblaggio del paralama sono essenziali per un funzionamento sicuro!

### Per rimuovere il gruppo di protezione della lama/coltello fenditore (Fig. D)

1. Tirare la leva di rilascio della protezione **12**.
2. Sollevare il gruppo di protezione della lama **11** o il coltello fenditore **52**.

### Montaggio dell'inserto del piano (Fig. E)

1. Allineare l'inserto del piano **16** come mostrato in Figura E e inserire le linguette del retro dell'inserto del piano nei fori sul retro dell'apertura del piano.
2. Girare le viti di bloccaggio **40** in senso orario di 90° per fissare l'inserto del piano in posizione.
3. L'inserto del piano comprende quattro viti di regolazione **25** che alzano o abbassano l'inserto del piano. Quando è regolato correttamente, il davanti dell'inserto del piano deve trovarsi a filo o leggermente al di sotto della superficie del piano e fissato in posizione. Il retro dell'inserto

del piano deve essere a filo o leggermente al di sopra del piano.

**AVVERTENZA:** non usare mai la macchina senza l'inserto del piano. Quando il inserto del piano è usurato o danneggiato, sostituirlo immediatamente.

### Per rimuovere l'inserto del piano

1. Rimuovere l'inserto del piano **16** girando la vite di bloccaggio **40** di 90° in senso anti-orario
2. Usando il foro per il dito **26**, tirare il piano in alto e in avanti per esporre l'interno della sega. NON utilizzare la sega senza l'inserto del piano. Se si utilizza una lama dado, utilizzare l'inserto del piano dado appropriato (venduto separatamente).

### Montaggio del guidapezzo (Fig. F)

Il guidapezzo può essere installato in due posizioni sulla destra (Posizione 1 per tagli da 0 mm a 62 cm, e Posizione 2 per tagli da 20,3 cm a 82,5 cm e in una posizione sulla sinistra della sega da banco.

1. Sbloccare le chiusure a scatto del guidapezzo **18**.
2. Tenendo la guida a un'angolazione, allineare le viti dei perni di posizionamento (fronte e retro) **29** sui binari della guida agli alloggiamenti della testata della guida **30**.
3. Far scorrere gli alloggiamenti della testata sui perni e ruotare la guida verso il basso finché non risulta appoggiata ai binari.
4. Fissare la guida in posizione chiudendo le chiusure a scatto anteriore e posteriore **18** sui binari.

### Montaggio su banco (Fig. A)

**ATTENZIONE:** per ridurre il rischio di lesioni personali, assicurarsi che la sega da banco sia montata saldamente a una superficie stabile prima dell'uso.

**ATTENZIONE:** assicurarsi che la superficie sia sufficientemente stabile da far sì che pezzi di materiale di grandi dimensioni non ne provochino il ribaltamento durante l'uso.

Il banco della sega deve essere montato saldamente. Sono messi a disposizione quattro fori **9** nella base dell'utensile per il montaggio. Consigliamo di utilizzare questi fori per fissare la sega al banco o a un'altra struttura stazionaria rigida.

1. Centrare la sega su un pezzo di compensato quadrato da 12,7 mm.
2. Contrassegnare le posizioni dei due fori di montaggio posteriori (distanziati di 220 mm) nel telaio della sega con una matita. Quindi misurare in avanti di 498,5 mm i due fori anteriori a 230 mm di distanza.
3. Rimuovere la sega e praticare dei fori da 9 mm nei punti appena contrassegnati.
4. Posizionare la sega sui quattro fori praticati nel compensato e inserire quattro viti da 8 mm DAL FONDO. Installare le rondelle e i dadi da 8 mm al di sopra. Serrare in modo sicuro.
5. Per impedire che le teste delle viti graffino la superficie alla quale è fissata la sega, fissare due strisce di legno di scarto al fondo della base di compensato. Queste strisce possono

essere fissate con viti di legno inserite dal lato superiore purché non sporgano attraverso il fondo della striscia.

- Utilizzare un morsetto "C" per fissare la base di compensato al banco ogni volta che si utilizza la sega.

## REGOLAZIONI

### Regolazione della lama (Fig. G)

#### Allineamento della lama (Alloggiamento taglio parallelo a obliquo)



**AVVERTENZA:** *pericolo di taglio. Verificare che la lama si trovi a 0° e 45° per assicurarsi che non urti l'inserto del piano, causando lesioni personali.*

Se la lama risulta essere fuori allineamento con l'alloggiamento del taglio obliquo sul piano, richiederà la calibrazione per l'allineamento. Per riallineare l'alloggiamento della lama e del taglio obliquo, utilizzare la seguente procedura:



**AVVERTENZA:** *per ridurre il rischio di lesioni, spegnere l'unità e scollegare la macchina dalla presa di corrente prima di installare e rimuovere gli accessori, prima di regolare o modificare le configurazioni o quando si eseguono le riparazioni. Un avvio accidentale potrebbe provocare lesioni.*

- Utilizzando una chiave esagonale da 5 mm, allentare i dispositivi di fissaggio della staffa girevole **32**, situati al di sotto del piano sufficientemente da consentire alla staffa di muoversi lateralmente.
- Regolare la staffa finché la lama non si trova parallela all'alloggiamento dell'indicatore obliquo.
- Serrare i dispositivi di fissaggio della staffa girevole posteriore a 110–120 in-lbs (12,5–13,6 Nm).

#### Regolazione dell'altezza della lama (Fig. A)

La lama può essere sollevata e abbassata ruotando la rotellina di regolazione dell'altezza della lama **6**.

Assicurarsi che i tre dentini superiori della lama siano appena a raso della superficie superiore del pezzo da lavorare durante la segatura. Questo farà sì che il numero massimo di dentini rimuovano il materiale in qualsiasi momento, consentendo in tal modo prestazioni ottimali.

### Allineamento dell'assemblaggio della protezione/divisore alla lama (Fig. A, H)

- Rimuovere l'inserto del piano. Fare riferimento a **Rimozione dell'inserto del piano**.
- Sollevare la lama alla massima profondità di taglio e a un angolo inclinato di 0°.
- Individuare le tre piccole viti **39** adiacenti al blocco dell'assemblaggio della protezione **38**. Queste viti saranno utilizzate per regolare la posizione dell'assemblaggio della protezione.
- Adagiare una guida con estremità ad angolo retto contro due punte della lama. Il divisore **13** non deve toccare la guida ad angolo retto. Se necessario, allentare le due viti di blocco più grandi **41**.

- Regolare le viti piccole **39** per muovere il divisore in base alla posizione notata al punto 4. Adagiare la guida ad angolo retto sul lato opposto della lama e ripetere le regolazioni secondo necessità.
- Serrare leggermente le due viti di blocco più grandi **41**.
- Posizionare una squadra in piano contro il divisore per verificare che il divisore sia verticale e in linea con la lama.
- Se necessario, utilizzare le viti di fissaggio per riportare il divisore in posizione verticale con la squadra.
- Ripetere le fasi 4 e 5 per verificare la posizione del divisore.
- Serrare completamente le due viti di bloccaggio più grandi **41**.
- Reinstallare e bloccare l'inserto del piano **16**.

### Regolazione parallela (Fig. A, I, J, O)



**AVVERTENZA:** *una guida disallineata e non parallela alla lama aumenta il rischio di contraccolpo!*

Per una prestazione ottimale, la lama deve essere parallela al guidapezzo. Questa regolazione è stata effettuata alla fabbrica. Per eseguire nuovamente la regolazione:

#### Allineamento guida posizione 1

- Installare la guida in posizione 1 e sbloccare la leva di blocco del binario **5**. Individuare entrambi i perni di posizionamento **29** che supportano la guida sui binari anteriore e posteriore.
- Allentare la vite di posizionamento posteriore e regolare l'allineamento della guida nella scanalatura finché la parte anteriore della guida non risulta parallela alla lama. Assicurarsi di misurare dal davanti della guida al davanti e dietro della lama per garantire l'allineamento.
- Serrare la vite di posizionamento e ripetere sul lato sinistro della lama.
- Controllare la regolazione del puntatore della scala parallela (Fig. J).

#### Allineamento guida posizione 2

- Per allineare i perni di posizionamento della guida in posizione 2 **29**, assicurarsi che i perni di posizione 1 siano stati allineati, fare riferimento a **Allineamento guida Posizione 1**.
- Allentare i perni di posizione 2, quindi utilizzando i fori della chiave della lama come guida per il posizionamento, allineare i perni (Fig. O).
- Serrare i perni di posizionamento (fronte e retro).

### Regolazione della scala parallela (Fig. A, J)

- Sbloccare la leva di blocco del binario **5**.
- Impostare la lama a un'inclinazione di 0° e spostare la guida finché non tocca la lama.
- Bloccare la leva di blocco del binario.
- Allentare le viti dell'indicatore della scala parallela **31** e impostare l'indicatore della scala parallela in modo che legga zero (0). Serrare nuovamente le viti dell'indicatore della scala parallela. La scala parallela gialla (in alto) dà la lettura corretta soltanto quando la guida è montata sul lato



destro della lama ed è in posizione 1 (per il taglio parallelo da zero a 62 cm non nella posizione del taglio parallelo da 82,5 cm. La scala bianca (in basso) dà la lettura corretta soltanto quando la guida è montata sul lato destro della lama ed è in posizione 2 (per il taglio parallelo da zero a 20,3 cm a 82,5 cm.

La scala parallela dà la lettura corretta soltanto quando la guida è montata sulla destra della lama.

## Regolazione del blocco del binario (Fig. A, K)

Il blocco del binario è stato impostato in fabbrica. Se è necessario rieffettuare la regolazione, procedere come di seguito:

1. Bloccare la leva di blocco del binario **5**.
2. Sul lato inferiore della sega, allentare il controdado **33**.
3. Serrare l'asta esagonale **34** finché la molla sul sistema di blocco non viene compressa creando la tensione desiderata sulla leva di blocco del binario. Serrare nuovamente il controdado contro l'asta esagonale.
4. Ribaltare la sega e verificare che la guida non si muova quando viene innestata la leva di blocco. Se la guida è ancora allentata, serrare ulteriormente la molla.

## Regolazione dell'arresto e del puntatore di inclinazione (Fig. L)

1. Sollevare la lama completamente ruotando la rotellina di regolazione dell'altezza della lama **6** in senso orario finché non si arresta.
2. Sbloccare la leva di blocco del taglio inclinato **7** spingendola in alto e a destra. Allentare la vite di arresto dell'inclinazione **36**.
3. Posizionare una squadra piatta contro il piano e contro la lama tra i dentini. Assicurarsi che la lama di blocco dell'inclinazione sia nella posizione di sblocco o superiore.
4. Utilizzando la leva di blocco dell'inclinazione, regolare l'angolo di inclinazione finché la lama non si trova in piano contro la squadra.
5. Serrare la leva di blocco dell'inclinazione premendola verso il basso.
6. Ruotare la camma di arresto dell'inclinazione **35** finché non si trova saldamente a contatto con il blocco di supporto. Serrare la vite di arresto dell'inclinazione **36**.
7. Controllare la scala dell'angolo di inclinazione. Se il puntatore non legge 0°, allentare la vite del puntatore **37** e muovere il puntatore in modo che dia la lettura corretta. Riserare la vite del puntatore.
8. Ripetere a 45°, ma non regolare il puntatore.

## Regolazione dell'indicatore obliquo (Fig. A)

Per regolare l'indicatore obliquo **10** allentare la manopola, impostare all'angolazione desiderata e serrare la manopola.

## Posizione del corpo e delle mani

Il posizionamento corretto del corpo e delle mani durante l'utilizzo della sega da banco faciliterà il taglio, rendendolo più accurato e sicuro.



### AVVERTENZA:

- Non posizionare mai le mani vicino alla zona di taglio.
- Posizionare le mani a una distanza non inferiore a 150 mm dalla lama.
- Non incrociare le mani.
- Tenere entrambi i piedi ben poggiati sul pavimento e non sbilanciare il corpo lateralmente.

## Prima di cominciare



### AVVERTENZA:

- Montare il tipo di lama appropriato. Non utilizzare lame eccessivamente usurate. La velocità max. di rotazione dell'utensile non deve superare quella della lama della sega da banco.
- Non cercare di tagliare pezzi eccessivamente piccoli.
- Lasciare che la lama esegua il taglio liberamente. Non forzare.
- Prima di eseguire il taglio attendere che il motore elettrico abbia raggiunto il regime max.

## FUNZIONAMENTO

### Istruzioni per l'uso



**AVVERTENZA:** osservare sempre le istruzioni di sicurezza e le normative in vigore.



**AVVERTENZA: per ridurre il rischio di gravi lesioni personali, spegnere l'apparato e scollegarlo dall'alimentazione prima di eseguire qualsiasi regolazione o rimozione/installazione di dotazioni o accessori. Un avvio accidentale può causare lesioni.**

Assicurarsi che la macchina sia posizionata in modo da soddisfare le condizioni ergonomiche di altezza e stabilità del tavolo. Il luogo di installazione della macchina deve essere selezionato in modo che l'operatore abbia una buona visuale e abbastanza spazio libero attorno alla macchina da consentire la movimentazione del pezzo da lavorare senza limitazioni.

Per ridurre gli effetti delle vibrazioni, assicurarsi che la temperatura ambiente non sia troppo fredda, che la macchina e gli accessori siano mantenuti in modo adeguato e che le dimensioni del pezzo da lavorare siano adatte a questa macchina.



### AVVERTENZA:

- Assicurarsi che la macchina sia posizionata in modo da soddisfare le condizioni ergonomiche di altezza e stabilità del tavolo. Il luogo di installazione della macchina deve essere selezionato in modo che l'operatore abbia una buona visuale e abbastanza spazio libero attorno alla macchina da consentire la movimentazione del pezzo da lavorare senza limitazioni.

- Montare il tipo di lama appropriato. Non utilizzare lame eccessivamente usurate. La velocità max. di rotazione dell'utensile non deve superare quella della lama della troncatrice.
- Non cercare di tagliare pezzi eccessivamente piccoli.
- Lasciare che la lama esegua il taglio liberamente. Non forzare.
- Prima di eseguire il taglio attendere che il motore elettrico abbia raggiunto il regime max.
- Accertarsi che le manopole e le impugnature di bloccaggio siano serrate.
- Non posizionare mai una mano nell'area della lama quando lo strumento è collegato alla fonte di alimentazione.
- Non utilizzare mai la sega per tagli a mani libere!
- Non tagliare pezzi deformati, piegati o a coppa. Deve essere presente almeno un lato dritto e levigato contro cui passare la guida di taglio parallelo o la guida di taglio obliqua.
- Supportare sempre i pezzi da lavorare lunghi per impedire il rinculo.
- Non rimuovere pezzi di taglio dalla zona della lama mentre la lama è in funzione.

## Accensione e spegnimento (Fig. M)

L'interruttore acceso/spento **8** della sega da banco offre diversi vantaggi:

- Funzione di rilascio in assenza di tensione: se dovesse verificarsi un'interruzione di corrente per un motivo qualsiasi, l'interruttore si spegne.
- Per accendere la macchina, premere il tasto di avvio verde.
- Per spegnere la macchina, premere il tasto di arresto rosso.

## Istruzioni sulla funzione di blocco

L'interruttore di azionamento è provvisto di un coperchio che si piega per l'inserimento di un lucchetto per bloccare la sega. Si consiglia un lucchetto con un diametro massimo di 6,35 mm e una distanza minima di 76,2 mm.

## Funzionamento del guidapezzo (Fig. N–P)

### Leva di bloccaggio della sponda

La leva di bloccaggio della sponda **5** blocca la guida in posizione impedendone i movimenti durante il taglio. Per bloccare la leva della sponda, spingerla verso il basso e verso la parte posteriore della sega. Per sbloccarla, tirarla verso l'alto e verso la parte anteriore della sega.

**NOTA:** durante la rifilatura, bloccare sempre la leva di bloccaggio della sponda.

### Estensione del supporto lavoro / Guidapezzo stretto

La sega da banco è munita di un'estensione del supporto di lavoro per sostenere il lavoro che si estende oltre il banco della sega.

Per utilizzare il guidapezzo stretto nella posizione di supporto del lavoro, ruotarlo dalla sua posizione di riposo come indicato in Figura O e far scorrere i perni nei set inferiori degli alloggiamenti **27** su entrambe le estremità della guida.

Per utilizzare il guidapezzo stretto nella posizione di rifilatura stretta, far scattare i perni nei set superiori degli alloggiamenti **28** su ambo le estremità della guida. Questa funzione consente 51 mm di spazio extra rispetto alla lama. Fare riferimento alla Figura P.

**NOTA:** ritrarre l'estensione del supporto lavoro o regolarlo alla posizione del guidapezzo stretto ogni volta che il lavoro si estende oltre il banco.

**NOTA:** Quando si utilizza il guidapezzo stretto, sottrarre 51 mm dalla lettura della scala parallela indicata.

## Manopola di regolazione fine

La manopola di regolazione fine **4** consente piccole regolazioni durante l'impostazione della guida. Prima della regolazione, assicurarsi che la leva di blocco della sponda sia nella sua posizione elevata o bloccata.

## Indicatore di taglio parallelo

L'indicatore di taglio parallelo necessiterà di essere regolato per ottenere prestazioni adeguate del guidapezzo se l'utente alterna tra lame di taglio spesse e sottili. L'indicatore di taglio parallelo si legge correttamente solo quando la guida è installata in posizione 1 o 2 sul lato destro della lama. Quando si utilizza il guidapezzo stretto per la rifilatura stretta (non nella posizione di supporto del lavoro), sottrarre 51 mm dalla lettura della scala parallela indicata. Vedere **Regolazione della scala parallela** in **Regolazioni**.

## TAGLI PRINCIPALI DELLA SEGA

### Operazioni di taglio trasversale

 **AVVERTENZA:** utilizzare il gruppo di protezione della lama per tutte le operazioni di taglio trasversale.

### Rifilatura (Fig. A, B, Q, R)

 **AVVERTENZA:** estremità affilate.

1. Impostare la lama a 0°.
2. Installare la guida parallela e bloccare la chiusura a scatto del guidapezzo **18** (Fig. A).
3. Sollevare la lama finché non si trova a circa 3 mm più in alto della parte superiore del pezzo da lavorare. Regolare l'altezza del paralama superiore secondo necessità.
4. Regolare la posizione della guida e bloccare la leva di bloccaggio della sponda **5**, fare riferimento a **Funzionamento del guidapezzo**.
5. Tenere il pezzo da lavorare in piano sul banco contro la guida. Tenere il pezzo da lavorare lontano dalla lama.
6. Tenere entrambe le mani lontano dal percorso della lama (Fig. Q).
7. Attivare la macchina e attendere che la lama raggiunga la velocità massima.

- Inserire lentamente il pezzo da lavorare sotto la protezione anteriore, mantenendolo saldamente premuto contro la guida. Consentire il taglio da parte dei denti della segatrice senza forzare il pezzo attraverso la lama. La velocità della lama dovrà essere mantenuta costante.
- Utilizzare sempre un'asta guida pezzo **21** quando si lavora vicino alla lama (Fig. R).
- Dopo aver completato il taglio, spegnere la macchina, lasciare che la lama si arresti e rimuovere il pezzo da lavorare.

#### **AVVERTENZA:**

- Non spegnere mai né tenere il lato "libero" o tagliato del pezzo da lavorare.
- Non tagliare pezzi eccessivamente piccoli.
- Utilizzare sempre un'asta guida pezzo quando si rifilano pezzi da lavorare piccoli.

### Tagli inclinati (Fig. A)

- Impostare l'angolo di inclinazione richiesto **7** spingendolo in alto e a destra.
- Impostare all'angolazione desiderata, ruotare la leva spingendo in basso e a sinistra per bloccarla in posizione.
- Procedere come per la refilatura.

### Tagli trasversali e tagli trasversali inclinati (Fig. Q)

- Rimuovere la guida di taglio parallelo e installare l'indicatore obliquo nell'alloggiamento desiderato.
- Bloccare l'indicatore obliquo a 0°.
- Procedere come per la refilatura.

### Tagli obliqui (fig. A)

- Impostare l'indicatore obliquo **10** all'angolo richiesto.

**NOTA:** tenere sempre il pezzo serrato contro la parte anteriore dell'indicatore obliquo.

- Procedere come per la refilatura.

### Taglio composto

Questo tipo di taglio è una combinazione di taglio angolato e di taglio a sbieco. Impostare l'inclinazione sull'angolo richiesto e procedere come per un taglio trasversale.

### Supporto per pezzi lunghi

- Sostenere sempre i pezzi lunghi.
- Sostenere i pezzi di lavorazione lunghi con un qualsiasi mezzo adeguato, come cavalletti o dispositivi analoghi, in modo da sostenerne le estremità.

### Tagli non trasversali (tagli a dado e a scanalatura)

 **AVVERTENZA:** rimuovere il gruppo di protezione della lama **11** e installare il coltello fenditore per tagli non trasversali **52** per le operazioni di taglio non trasversale. Utilizzare premipezzo a pettine per tutte le operazioni di taglio non trasversale in cui non è possibile utilizzare

il gruppo di protezione della lama, il gruppo anti-contraccollo e il coltello fenditore.

Le istruzioni nelle sezioni **Taglio a strappo**, **Taglio trasversale**, **Taglio trasversale inclinato**, **Taglio obliquo** e **Taglio obliquo composto** sono per tagli realizzati attraverso l'intero spessore del materiale. La sega può anche eseguire tagli non trasversali per formare solchi o scanalature nel materiale.

#### **Taglio a strappo non trasversale (Fig. D, U)**

 **AVVERTENZA:** per evitare perdite di controllo e lesioni personali, è **SEMPRE** necessario utilizzare una guida parallela per le operazioni di taglio a strappo. **NON ESEGUIRE MAI** un'operazione di taglio a strappo a mano libera. Bloccare **SEMPRE** la guida sulla sponda.

 **AVVERTENZA:** quando si esegue un taglio a strappo inclinato e ove possibile, posizionare la guida sul lato della lama in modo che la lama sia inclinata lontano dalla guida e dalle mani.

 **AVVERTENZA:** tenere sempre le mani ben lontane dalla lama. Durante il taglio non trasversale, la lama non è sempre visibile durante il taglio, pertanto è necessaria una maggiore cautela per garantire che le mani siano libere dalla lama.

 **AVVERTENZA:** utilizzare un'asta guida pezzo per alimentare il pezzo in lavorazione se vi sono 51–152 mm tra la guida e la lama. Utilizzare una funzione con guida pezzo stretto e un blocco guida pezzo per alimentare il pezzo se vi sono 51 mm o uno spazio più stretto tra la guida e la lama.

- Rimuovere il gruppo di protezione della lama **11** e installare il coltello fenditore per il taglio non trasversale **52** (Fig. D). Fare riferimento a: **Montaggio del gruppo di protezione della lama/coltello fenditore**.
- Bloccare la guida parallela premendo la leva di bloccaggio della sponda verso il basso. Rimuovere l'indicatore obliquo.
- Sollevarla la lama fino alla profondità di taglio desiderata.
- Tenere il pezzo da lavorare in piano sul banco contro la guida. Tenere il pezzo da lavorare a circa 25,4 mm dalla lama.

 **AVVERTENZA:** Il pezzo deve avere un bordo dritto contro la guida e non deve essere deformato, attorcigliato o piegato. Tenere entrambe le mani lontano dalla lama e lontano dal percorso della lama. Vedere la posizione corretta delle mani nella Figura U.

- Accendere la sega e attendere che la lama raggiunga la velocità massima. Entrambe le mani possono essere utilizzate per avviare il taglio. Quando rimangono circa 305 mm da tagliare, utilizzare una sola mano, con il pollice che spinge il materiale, l'indice e il secondo dito che tengono il materiale verso il basso e le altre dita premute sulla guida. Tenere sempre il pollice lungo le prime due dita e vicino alla guida.
- Tenendo il pezzo appoggiato contro il banco e la guida, far avanzare lentamente il pezzo da lavorare verso il retro attraverso la lama della sega. Continuare a spingere il pezzo finché non è libero dal gruppo di protezione della lama e

cade dalla parte posteriore del banco. Non sovraccaricare il motore.

- Non tentare mai di tirare indietro il pezzo mentre la lama è in rotazione. Spegnerne l'interruttore, lasciare che la lama si arresti e far scivolare fuori il pezzo.
- Quando si sega un pezzo di materiale o un pannello lunghi, utilizzare sempre un supporto di lavoro. Un cavalletto, dei rulli o un gruppo di alimentazione forniscono un supporto adeguato per questo scopo. Il supporto di lavoro deve essere alla stessa altezza o leggermente più basso del banco della sega.

### Taglio a strappo non trasversale di pezzi piccoli (Fig. A)

Non è sicuro eseguire il taglio a strappo di pezzi piccoli. Non è sicuro mettere le mani vicino alla lama. Al contrario, eseguire il taglio a strappo di un pezzo più grande per ottenere il pezzo desiderato. Quando è necessario eseguire il taglio a strappo di una piccola larghezza e la mano non può essere posizionata in modo sicuro tra la lama e la guida, utilizzare una o più aste guida pezzo. Un'asta guida pezzo **21** è inclusa con questa sega, fissata alla guida parallela. Utilizzare l'asta o le aste guida pezzo per tenere il pezzo contro il banco e la guida e spingere il pezzo da lavorare completamente oltre la lama.

### Taglio a strappo obliquo non trasversale (Fig. V)

Questa operazione è la stessa di quella del taglio a strappo non trasversale, tranne che l'angolo di inclinazione è impostato su un angolo diverso da zero gradi. Per una posizione corretta delle mani, fare riferimento alla Figura V.



**AVVERTENZA:** prima di collegare la sega alla sorgente di alimentazione o mettere in funzione la sega, ispezionare sempre l'assemblaggio del paralama per assicurare l'allineamento corretto e il gioco con la lama della sega. Verificare l'allineamento dopo ogni sostituzione dell'angolo di inclinazione.

### Taglio incrociato non trasversale (Fig. W)



**AVVERTENZA: NON UTILIZZARE MAI** la guida parallela insieme all'indicatore obliquo.



**AVVERTENZA:** per ridurre il rischio di lesioni, **NON UTILIZZARE MAI** la guida come guida o arresto di lunghezza durante il taglio trasversale.



**AVVERTENZA:** quando si utilizza un blocco come indicatore di taglio, il blocco deve essere di almeno 19 mm di spessore ed è molto importante posizionare l'estremità posteriore del blocco in modo che il pezzo sia libero dal blocco prima che entri nella lama onde impedire il contatto con la lama, facendo scagliare il pezzo in lavorazione e causando possibili lesioni.

- Rimuovere la guida di taglio parallelo e posizionare l'indicatore obliquo nell'alloggiamento desiderato.
- Regolare l'altezza della lama alla profondità di taglio desiderata.
- Tenere saldamente il pezzo in lavorazione contro l'indicatore obliquo **10** con il percorso della lama in linea con la posizione di taglio desiderata. Tenere il pezzo in lavorazione

di circa un pollice davanti alla lama. TENERE ENTRAMBE LE MANI LONTANO DALLA LAMA E DAL PERCORSO DELLA LAMA (Fig. W).

- Avviare il motore della sega e attendere che la lama raggiunga la velocità massima.
- Usando entrambe le mani per tenere il pezzo in lavorazione contro il davanti dell'indicatore obliquo e tenendo il pezzo in lavorazione piatto contro il banco, spingere lentamente il pezzo attraverso la lama.
- Non tentare mai di tirare il pezzo mentre la lama è in rotazione. Spegnerne l'interruttore, lasciare che la lama si arresti e far scivolare attentamente fuori il pezzo.

### Taglio incrociato inclinato non trasversale

Questa operazione è la stessa del taglio incrociato, tranne per il fatto che l'angolo di inclinazione è impostato su un angolo diverso da 0°.



**AVVERTENZA:** prima di collegare la sega alla sorgente di alimentazione o mettere in funzione la sega, ispezionare sempre l'assemblaggio del paralama per assicurare l'allineamento corretto e il gioco con la lama della sega. Verificare l'allineamento dopo ogni sostituzione dell'angolo di inclinazione.

### Taglio obliquo non trasversale (Fig. W)

Questa operazione è identica alla funzione di taglio incrociato, ad eccezione del fatto che l'indicatore obliquo è bloccato a un angolo diverso da 0°. Tenere SALDAMENTE il pezzo in lavorazione contro l'indicatore obliquo **10** e inserire lentamente il pezzo nella lama (per evitare che il pezzo si muova).

### Operazione di taglio obliquo non trasversale

Per impostare l'indicatore obliquo:

- Allentare il pomello di bloccaggio dell'indicatore obliquo **46**.
- Spostare l'indicatore obliquo all'angolo desiderato.
- Serrare il pomello di bloccaggio dell'indicatore obliquo.

### Taglio obliquo misto non trasversale

Questa è una combinazione di taglio inclinato non trasversale e taglio obliquo non trasversale. Seguire le istruzioni sia per il taglio inclinato non trasversale sia per il taglio obliquo non trasversale.



### Aspirazione polveri (Fig. A, AA)

La macchina è dotata di un portello per l'aspirazione delle polveri **14** sul retro della macchina adatto per l'uso con apparecchiature di aspirazione delle polveri dotate di ugelli da 57/65 mm. In dotazione con la macchina è un portello riduttore per l'uso con ugelli di aspirazione delle polveri di diametro da 34-40 mm.

In dotazione con la macchina è un portello riduttore per l'uso con sistema AirLock DEWALT (DWV9000-XJ).

Il gruppo di protezione della lama presenta inoltre un portello di aspirazione delle polveri per ugelli da 35mm o attacco diretto al sistema AirLock DEWALT (DWV9000-XJ).

La polvere proveniente da materiali come rivestimenti contenenti piombo e alcuni tipi di legno può essere dannosa per la salute. Inspirare la polvere può causare reazioni allergiche e/o causare infezioni respiratorie dell'utente o degli astanti.

alcuni tipi di polvere, come quella proveniente dal legno di quercia o di faggio, sono considerati cancerogeni, in special modo se sono combinati con additivi chimici per il trattamento del legno.

Osservare le norme in vigore nel proprio paese per i materiali da lavorare.

L'aspirapolvere deve essere adatto per il materiale da lavorare.

Durante l'aspirazione di polveri secche, particolarmente dannose per la salute o cancerogene, utilizzare un aspirapolvere di classe M.

L'assemblaggio del paralama presenta inoltre un portello di aspirazione delle polveri per ugelli da 35 mm (aspiratore di classe M).

- Durante tutte le operazioni, collegare un dispositivo di estrazione della polvere progettato in conformità alle normative riguardanti l'emissione di polvere.
- Assicurarsi che il tubo di aspirazione delle polveri in uso sia adatto all'applicazione e al materiale di taglio. Assicurare una gestione corretta del tubo.
- Tenere presente che i materiali sintetici come il truciolato o l'MDF producono più particelle di polvere durante il taglio rispetto al legno naturale.

## Conservazione (Fig. B, X–Z)

Conservare la macchina in modo sicuro quando non viene utilizzata. Il luogo di conservazione deve essere asciutto e avere la possibilità di essere chiuso a chiave. Ciò impedisce alla macchina di venire danneggiata durante la conservazione e di essere utilizzata da persone non addestrate.

1. Fissare l'asta guida pezzo **21** alla guida.
2. Rimuovere l'assemblaggio del paralama. Vedere **Per rimuovere il gruppo di protezione della lama**. Collocare il gruppo di protezione della lama **11** nel supporto come illustrato, quindi ruotare il pomello di blocco di 1/4 di giro per bloccare in posizione. Fare riferimento alla Figura X.
3. Far scorrere le chiavi della lama **20** nella tasca finché il pulsante giallo non si allinea al foro per fissare in posizione, fare riferimento alla Figura B.
4. Inserire la barra della guida dell'indicatore obliquo nella tasca fino in fondo.
5. Avvolgere il cavo in questa posizione **43**. Fare riferimento alla Figura Z.
6. Per ritirare la guida, far scattare il supporto di lavoro nella posizione di riposo. Rimuovere la guida dai binari. Rimontare la guida capovolta sul lato sinistro della sega, fare riferimento alla Figura Y. NON agganciare le fessure di localizzazione sulle viti di localizzazione della guida sul lato sinistro. Queste viti si allineeranno alla tasca del gioco sulla guida come mostrato. Chiudere le chiusure della guida di taglio parallelo **18** per fissare.

7. Il coltello fenditore per il taglio non trasversale **52** può essere installato nella sega (posizione di lavoro) o riposto insieme al gruppo di protezione della lama. Fare riferimento alla Figura B.

## Trasporto (Fig. A, B)

Prima del trasporto, fare quanto segue:

- Avvolgere il cavo
- Ruotare la rotella di regolazione dell'altezza della lama **6** in senso antiorario finché i denti della lama della sega non sono posizionati sotto il banco della sega. Bloccare la leva di blocco dell'inclinazione **7**.
- Spingere completamente le sponde della guida verso l'interno e fissarle con la leva di bloccaggio della sponda **5**.
- Trasportare sempre la macchina utilizzando le apposite impugnature **50**, fare riferimento alla Figura A e B.



**AVVERTENZA:** trasportare sempre la macchina con la protezione della lama superiore montata.

## MANUTENZIONE

Questo apparato DEWALT è stato progettato per funzionare a lungo con una manutenzione minima. Per avere prestazioni sempre soddisfacenti occorre avere cura dell'apparato e sottoporlo a pulizia periodica.



**AVVERTENZA:** per ridurre il rischio di gravi lesioni personali, spegnere l'apparato e scollegarlo dall'alimentazione prima di eseguire qualsiasi regolazione o rimozione/installazione di dotazioni o accessori. Un avvio accidentale può causare lesioni.



## Lubrificazione (Fig. T)

Il motore e i cuscinetti non necessitano di ulteriore lubrificazione. Se risulta difficile sollevare e alzare la lama, pulire e ingrassare le viti di regolazione dell'altezza:

1. Scollegare la sega dalla sorgente di alimentazione.
2. Girare la sega di lato.
3. Pulire e lubrificare le filettature delle viti di regolazione dell'altezza **42** sul lato inferiore della sega come mostrato in Figura T. Utilizzare un grasso multi-uso.



## Pulizia (Fig. A, S)



**AVVERTENZA:** per ridurre il rischio di lesioni personali gravi, spegnere l'unità e scollegare e scollegare la macchina dalla corrente prima della pulizia. Un avvio accidentale potrebbe provocare lesioni.



**AVVERTENZA:** soffiare via il pulviscolo dall'alloggiamento con aria, con frequenza legata a quanto sporco si vede raccogliersi dentro e intorno alle prese d'aria di ventilazione. Portare occhiali di protezione e mascherine antipolvere omologati quando si esegue questa procedura.

**AVVERTENZA:** non usare mai solventi o altri prodotti chimici aggressivi per pulire le parti non metalliche dell'utensile. Questi prodotti indeboliscono i materiali utilizzati per questi componenti. Utilizzare un panno inumidito solo con acqua e sapone delicato. Non far penetrare alcun liquido all'interno dell'utensile, né immergere mai qualsiasi parte dell'utensile dentro un liquido.

**AVVERTENZA:** per ridurre il rischio di infortuni, pulire con regolarità il ripiano del tavolo.

**AVVERTENZA:** per ridurre il rischio di infortuni, pulire con regolarità il sistema di raccolta delle polveri.

L'assemblaggio del paralama **11** e l'inserto del piano devono essere sistemati in posizione prima di utilizzare la sega.

Prima dell'uso, esaminare attentamente i portalama superiore e inferiore e il tubo di estrazione della polvere, per verificarne il corretto funzionamento. Assicurarsi che i trucioli, la polvere o le particelle del pezzo non provochino il blocco di una delle funzioni.

In caso di frammenti del pezzo incastrati tra la lama della sega da banco e le protezioni, scollegare la macchina dall'alimentazione e seguire le istruzioni fornite in **Montaggio della lama**. Rimuovere le parti incastrate e riassemblare la lama della sega.

Tenere libere le feritoie di ventilazione e pulire l'esterno dell'apparato periodicamente con un panno morbido.

Pulire regolarmente il sistema di raccolta della polvere:

1. Scollegare la troncatrice.
2. Girare la sega di lato in modo che la parte inferiore aperta dell'unità risulti accessibile.
3. Aprire il portello di accesso della polvere **44** mostrato in Figura S allentando le due viti e quindi premendo i fermagli laterali l'uno verso l'altro. **45**. Rimuovere la polvere in eccesso e rifissare spingendo i fermagli laterali completamente in posizione e quindi serrando le viti di bloccaggio.

## Accessori su richiesta

**AVVERTENZA:** su questo prodotto sono stati collaudati soltanto gli accessori offerti da DEWALT, quindi l'utilizzo di accessori diversi potrebbe essere rischioso. Per ridurre il rischio di lesioni, su questo prodotto vanno utilizzati solo gli accessori raccomandati DEWALT.

Rivolgersi al proprio rivenditore per ulteriori informazioni sugli accessori più adatti.

Sostituire il paralama quando è usurato. Contattare il centro di assistenza DEWALT di zona per i dettagli sulla sostituzione del paralama.

**LAME DELLA TRONCATRICE:** Utilizzare SEMPRE lame con riduzione del rumore da 250 mm con fori del mandrino di 30 mm. La velocità nominale deve essere di almeno 5000 RPM. Non utilizzare mai una lama di diametro piccolo. Non sarà possibile proteggerla adeguatamente.

DESCRIZIONE LAME		
APPLICAZIONE	DIAMETRO	DENTI
<b>Lame per l'edilizia (taglio rapido)</b>		
Impieghi generici	250 mm	24
Tagli trasversali sottili	250 mm	40
<b>Lame per il taglio del legno (producono tagli uniformi e puliti)</b>		
Tagli trasversali sottili	250 mm	60

Rivolgersi al proprio rivenditore per ulteriori informazioni sugli accessori idonei.

- Supporto per sega da banco rotante DWE74911
- Supporto per gamba a forbice DWE74912

## Rispetto ambientale



Raccolta differenziata. I prodotti e le batterie contrassegnati con questo simbolo non devono essere smaltiti con i normali rifiuti domestici.

Prodotti e batterie contengono materiali che possono essere recuperati o riciclati diminuendo la domanda di materie prime. Si prega di riciclare prodotti elettrici e batterie secondo le disposizioni locali. Ulteriori informazioni sono disponibili all'indirizzo [www.2helpU.com](http://www.2helpU.com).

# TAFELZAAG DWE7492

## Hartelijk gefeliciteerd!

U hebt gekozen voor een DEWALT gereedschap. Jarenlange ervaring, grondige productontwikkeling en innovatie maken DEWALT tot een van de betrouwbaarste partners voor gebruikers van professioneel gereedschap.

## Technische gegevens

DWE7492-QS		
Spanning	V <sub>AC</sub>	230
Type		1
Motorvermogen (opgenomen)	W	2000
Motorvermogen (afgegeven)	W	1200
Snelheid onbelast	min <sup>-1</sup>	4800
Zaagblad diameter	mm	250
Zaagblad boring	mm	30
Dikte zaagblad-body	mm	2,0
Spouwmesdikte	mm	2,3
Zaagsnedediepte bij 90°	mm	77
Zaagsnedediepte bij 45°	mm	55
Verstekhoek	°	45–90
Maximale verstekhoek	°	45–90
Afkorthoek	°	30–90
Afkortcapaciteit	mm	825
Totale afmetingen	mm	680 x 650 x 330
Gewicht	kg	26,5

Lawaaiwaarden en vibratiewaarden (triax-vectorsom) volgens EN62841-3-1:

L <sub>PA</sub> (emissie geluidsdruk niveau)	dB(A)	92,0
L <sub>WA</sub> (niveau geluidsvermogen)	dB(A)	105,2
K (onzekerheid voor het gegeven geluidsniveau)	dB(A)	2

Het vibratie-emissieniveau dat in dit informatieblad wordt gegeven, is gemeten in overeenstemming met een gestandaardiseerde test volgens EN62841 en kan worden gebruikt om het ene gereedschap met het andere te vergelijken. Het kan worden gebruikt voor een eerste beoordeling van blootstelling.

**⚠ WAARSCHUWING:** Het verklaarde vibratie-emissieniveau geldt voor de hoofdtoepassingen van het gereedschap. Als het gereedschap echter voor andere toepassingen wordt gebruikt, dan wel met andere accessoires, of slecht wordt onderhouden, kan de vibratie-emissie verschillen. Dit kan het blootstellingsniveau aanzienlijk verhogen gedurende de totale werkperiode.

Een inschatting van het blootstellingsniveau aan vibratie dient ook te worden overwogen wanneer het gereedschap wordt uitgeschakeld of als het aan staat maar geen

daadwerkelijke werkzaamheden uitvoert. Dit kan het blootstellingsniveau aanzienlijk verminderen gedurende de totale arbeidsduur.

Stel aanvullende veiligheidsmaatregelen op om de operator te beschermen tegen de effecten van vibratie, zoals: onderhoud het gereedschap en de accessoires, houd de handen warm, organisatie van werkpatronen.

## EG-conformiteitsverklaring

### Richtlijn Voor Machines



### Tafelzaag DWE7492

DEWALT verklaart dat deze producten zoals beschreven onder **Technische gegevens** in overeenstemming zijn met: 2006/42/EC, EN62841-1:2015 + AC:2015, EN62841-3-1:2014 + AC:2015.

Deze producten voldoen ook aan de Richtlijn 2014/30/EU en 2011/65/EU. Neem voor meer informatie contact op met DEWALT via het volgende adres of kijk op de achterzijde van de gebruiksaanwijzing.

De ondergetekende is verantwoordelijk voor de samenstelling van het technische bestand en legt deze verklaring af namens DEWALT.

Markus Rempel  
Directeur Engineering  
DEWALT, Richard-Slinger-Strasse 11,  
D-65510, Idstein, Duitsland  
26.06.2018



**WAARSCHUWING:** Lees de instructiehandleiding om het risico op letsel te verminderen.

## Definities: Veiligheidsrichtlijnen

De definities hieronder beschrijven de ernstgraad voor elk signaalwoord. Gelieve de handleiding te lezen en op deze symbolen te letten.



**GEVAAR:** Wijst op een dreigende gevaarlijke situatie die, indien niet vermeden, zal leiden tot de dood of ernstige verwondingen.



**WAARSCHUWING:** Wijst op een mogelijk gevaarlijke situatie die, indien niet vermeden, zou kunnen leiden tot de dood of ernstige letsels.



**VOORZICHTIG:** Wijst op een mogelijk gevaarlijke situatie die, indien niet vermeden, kan leiden tot kleine of matige letsels.

**OPMERKING:** Geef een handeling aan **waarbij geen persoonlijk letsel optreedt** die, indien niet voorkomen, **schade aan goederen kan veroorzaken**.



Wijst op risico van een elektrische schok.



Wijst op brandgevaar.

## Algemene veiligheidsaankuwingen voor elektrisch gereedschap



**WAARSCHUWING:** Lees alle veiligheidsaankuwingen, instructies, illustraties en specificaties die bij dit gereedschap zijn meegeleverd. Het niet opvolgen van alle onderstaande instructies kan leiden tot een elektrische schok, brand en/ of ernstig persoonlijk letsel.

### BEWAAR ALLE WAARSCHUWINGEN EN INSTRUCTIES ALS TOEKOMSTIG REFERENTIEMATERIAAL

De term „elektrisch gereedschap“ in de aankuwingen verwijst naar uw (met een snoer) op de netspanning aangesloten elektrische gereedschap of naar (draadloos) elektrisch gereedschap met een accu.

#### 1) Veiligheid Werkplaats

- Houd het werkgebied schoon en goed verlicht.** Rommelige of donkere gebieden zorgen voor ongelukken.
- Bedien elektrische gereedschappen niet in een explosieve omgeving, zoals in de nabijheid van ontvlambare vloeistoffen, gassen of stof.** Elektrische gereedschappen veroorzaken vonken die het stof of de dampen kunnen doen ontbranden.
- Houd kinderen en omstanders op een afstand terwijl u een elektrisch gereedschap bedient.** Als u wordt afgeleid kunt u de controle over het gereedschap verliezen.

#### 2) Elektrische Veiligheid

- Stekkers van elektrisch gereedschap moeten in het stopcontact passen. Pas de stekker nooit op enige manier aan. Gebruik geen adapterstekkers samen met geaard elektrisch gereedschap.** Niet aangepaste stekkers en passende contactdozen verminderen het risico op een elektrische schok.
- Vermijd lichamelijk contact met geaarde oppervlaktes zoals buizen, radiatoren, fornuizen en ijskasten.** Er bestaat een verhoogd risico op een elektrische schok als uw lichaam geaard is.
- Stel elektrisch gereedschap niet bloot aan regen of natte omstandigheden.** Als er water in een elektrisch gereedschap terecht komt, verhoogt dit het risico op een elektrische schok.
- Behandel het stroomsnoer voorzichtig. Gebruik het stroomsnoer nooit om het elektrische gereedschap te dragen of te trekken, of de stekker uit het stopcontact te halen. Houd het snoer uit de buurt van warmte, olie, scherpe randen, of bewegende**

**onderdelen.** Beschadigde snoeren of snoeren die in de war zijn verhogen het risico op een elektrische schok.

- Als u een elektrisch gereedschap buitenshuis gebruikt, gebruikt u een verlengsnoer dat geschikt is voor gebruik buitenshuis.** Het gebruik van een verlengsnoer dat geschikt is voor buitenshuis, vermindert het risico op een elektrische schok.
- Als het gebruik van een elektrisch gereedschap op een vochtige locatie onvermijdelijk is, gebruikt u een stroomvoorziening die beveiligd is met een aardlekschakelaar.** Het gebruik van een aardlekschakelaar vermindert het risico op een elektrische schok.

#### 3) Persoonlijke Veiligheid

- Blijf alert, kijk wat u doet en gebruik uw gezonde verstand als u een elektrisch gereedschap bedient. Gebruik het gereedschap niet als u vermoeid bent of onder de invloed van drugs, alcohol of medicatie bent.** Een moment van onoplettendheid tijdens het bedienen van elektrische gereedschappen kan leiden tot ernstig persoonlijk letsel.
- Gebruik een beschermende uitrusting. Draag altijd oogbescherming.** Beschermende uitrusting zoals een stofmasker, antislip veiligheidsschoenen, een helm, of gehoorbescherming gebruikt in de juiste omstandigheden zal het risico op persoonlijk letsel verminderen.
- Vermijd onbedoeld starten. Zorg ervoor dat de schakelaar in de ,off' (uit) stand staat voordat u het gereedschap aansluit op de stroombron en/ of accu, het oppakt of rondraagt.** Het rondragen van elektrische gereedschappen met uw vinger op de schakelaar of het aanzetten van elektrische gereedschappen waarvan de schakelaar aan staat, zorgt voor ongelukken.
- Verwijder alle stelsleutels of moersleutels voordat u het elektrische gereedschap aan zet.** Een moersleutel of stelsleutel die in een ronddraaiend onderdeel van het elektrische gereedschap is achtergelaten kan leiden tot persoonlijk letsel.
- Rek u niet te ver uit. Blijf altijd stevig en in balans op de grond staan.** Dit zorgt voor betere controle van het elektrische gereedschap in onverwachte situaties.
- Draag geschikte kleding. Draag geen loszittende kleding of sieraden. Houd uw haar, kleding en handschoenen uit de buurt van bewegende onderdelen.** Loszittende kleding, sieraden of lang haar kunnen door bewegende delen worden gegrepen.
- Als er in apparaten wordt voorzien voor het aansluiten van stofverwijdering- of verzamelapparatuur, zorg er dan voor dat deze correct worden aangesloten en gebruikt.** Het gebruik van een stofverzamelaar kan aan stof gerelateerde gevaren verminderen.
- Denk niet dat u, doordat u het gereedschap veel hebt gebruikt, het allemaal wel weet en dat**



*u de veiligheidsbeginselen kunt negeren. Een onvoorzichtige actie kan in een fractie van een seconde ernstig letsel tot gevolg hebben.*

#### 4) Gebruik en Verzorging van Elektrisch Gereedschap

- a) **Forceer het gereedschap niet. Gebruik het juiste elektrische gereedschap voor uw toepassing.** Het juiste elektrische gereedschap voert de werkzaamheden beter en veiliger uit waarvoor het is ontworpen.
- b) **Gebruik het gereedschap niet als de schakelaar het niet aan en uit kan zetten.** Ieder gereedschap dat niet met de schakelaar kan worden bediend is gevaarlijk en moet worden gerepareerd.
- c) **Haal de stekker uit het stopcontact en/of neem de accu, als deze uitneembaar is, uit het gereedschap voordat u aanpassingen uitvoert, accessoires verwisselt, of het elektrisch gereedschap opbergt.** Dergelijke preventieve veiligheidsmaatregelen verminderen het risico dat het elektrisch gereedschap per ongeluk opstart.
- d) **Bewaar gereedschap dat niet wordt gebruikt buiten het bereik van kinderen en laat niet toe dat personen die onbekend zijn met het elektrische gereedschap of deze instructies het gereedschap bedienen.** Elektrische gereedschappen zijn gevaarlijk in handen van ongetrainde gebruikers.
- e) **Onderhoud elektrisch gereedschap en accessoires goed. Controleer op verkeerde uitlijning en het aanlopen van bewegende onderdelen, breuk van onderdelen en andere omstandigheden die de werking van het gereedschap nadelig kunnen beïnvloeden. Laat het gereedschap voor gebruik repareren, als het is beschadigd.** Veel ongelukken worden veroorzaakt doordat elektrisch gereedschap niet goed is onderhouden.
- f) **Houd snijdgereedschap scherp en schoon.** Correct onderhouden snijdgereedschappen met scherpe snijdranden lopen minder snel vast en zijn gemakkelijker te beheersen.
- g) **Gebruik het elektrische gereedschap, de accessoires en gereedschapsonderdelen enz. in overeenstemming met deze instructies, waarbij u rekening houdt met de werkomstandigheden en de werkzaamheden die dienen te worden uitgevoerd.** Gebruik van het elektrische gereedschap voor werkzaamheden die anders zijn dan het bedoelde gebruik, kunnen leiden tot een gevaarlijke situatie.
- h) **Houd de handgrepen en oppervlakken die u beet pakt, droog, schoon en vrij van olie en vet.** Door gladde handgrepen en oppervlakken die u beet pakt, kan veilig werken en bedienen van het gereedschap in onverwachte situaties onmogelijk worden.

#### 5) Service

- a) **Zorg dat u gereedschap wordt onderhouden door een erkende reparateur die uitsluitend identieke vervangende onderdelen gebruikt.** Dit zorgt ervoor dat de veiligheid van het gereedschap blijft gegarandeerd.

### Veiligheidsvoorschriften voor tafelzagen

#### 1) Waarschuwingen over afscherming

- a) **Houd beschermkappen op hun plaats.** Beschermkappen moeten in goede werkende staat zijn en goed zijn gemonteerd. Een beschermkap die los of beschadigd is, of niet goed functioneert, moet worden gerepareerd of worden vervangen.
- b) **Gebruik altijd een beschermkap, spouwmes en anti-terugslagpallen voor alle zaagwerkzaamheden.** Bij zaagwerkzaamheden waarbij het zaagblad het werkstuk geheel doorzaagt helpen de beschermkap en andere veiligheidsvoorzieningen het risico van letsel te beperken.
- c) **Bevestig de beschermende voorzieningen weer onmiddellijk na het voltooiën van een verrichting (zoals rabatzagen) waarbij de beschermkap, het spouwmes en/of de anti-terugslagpallen moeten worden verwijderd.** De beschermkap, het spouwmes en de anti-terugslagpallen helpen het risico van letsel te beperken.
- d) **Let erop dat het zaagblad de beschermkap, het spouwmes of het werkstuk niet raakt, voor dat schakelaar op Aan wordt gezet.** Onbedoelde aanraking van deze items met het zaagblad kan tot een gevaarlijke situatie leiden.
- e) **Stel het spouwmes af zoals wordt beschreven in deze instructiehandleiding.** Onjuiste tussenruimte, plaatsing en uitlijning kan maken dat het spouwmes niet goed werkt bij het voorkomen van terugslag.
- f) **Het spouwmes en de anti-terugslagpallen werken alleen als ze op het werkstuk worden gezet. Het spouwmes en de anti-terugslagpallen werken niet goed wanneer werkstukken worden gezaagd die te kort zijn om door het spouwmes en de anti-terugslagpallen te worden vastgehouden.** Onder die omstandigheden kan een terugslag niet door het spouwmes en de anti-terugslagpallen worden voorkomen.
- g) **Gebruik het zaagblad dat geschikt is voor het spouwmes.** Het spouwmes kan alleen goed werken als de diameter van het zaagblad is afgestemd op het spouwmes, de body van het zaagmes dunner is dan het spouwmes en de zaagbreedte van het zaagblad groter is dan de dikte van het spouwmes.

#### 2) Cutting Procedures Warnings

- a)  **GEVAAR: Plaats nooit uw vingers of handen in de buurt van of in een lijn met het zaagblad.** Een ogenblik van onoplettendheid of een verkeerde beweging kan uw hand bij het zaagblad brengen en ernstig persoonlijk letsel tot gevolg hebben.

- b) **Voer het werkstuk uitsluitend tegen de draairichting van het zaagblad in.** Wanneer u het werkstuk boven de zaagtafel aanvoert in dezelfde richting als het zaagblad draait, kan ertoe leiden dat het werkstuk, en uw hand, in het zaagblad worden getrokken.
- c) **Voer nooit met de verstekmeter het werkstuk aan wanneer u delen van het werkstuk afzaagt en gebruik niet de langsgeleiding als een stop bij het afkorten met de verstekmeter.** Wanneer u het werkstuk geleidt met de langsgeleiding en de verstekmeter samen, zal het zaagblad gemakkelijker vastlopen en zal eerder terugslag optreden.
- d) **Pas bij het afkorten altijd de aanvoerdruk van het werkstuk toe tussen de langsgeleiding en het zaagblad. Gebruik een aanduwstok als de afstand tussen de langsgeleiding en het zaagblad korter is dan 150 mm, en gebruik een blok als de afstand korter is dan 50 mm.** "Hulpstukken" zorgen ervoor dat uw hand op een veilige afstand van het zaagblad blijft.
- e) **Gebruik alleen de aanduwstok die wordt geleverd door de fabrikant of die is vervaardigd in overeenstemming met de instructies.** De aanduwstok zorgt voor voldoende afstand tussen uw hand en het zaagblad.
- f) **Gebruik nooit een beschadigde of ingezaagde aanduwstok.** Een beschadigde aanduwstok kan breken en dan kan uw hand tegen het zaagblad komen.
- g) **Gebruik het gereedschap niet uit de "losse hand". Plaats en geleid het werkstuk altijd met de langsgeleiding of de verstekmeter.** "Losse hand" betekent dat u met uw handen het werkstuk ondersteunt of geleidt, in plaats van met de langsgeleiding of de verstekmeter. Zagen uit de vrije hand leidt tot verkeerde uitlijning, vastlopen en terugslag.
- h) **Reik nooit rond of over een draaiend zaagblad.** Wanneer u uw hand uitsteekt naar een werkstuk kan dat leiden tot het per ongeluk aanraken van een bewegend zaagblad.
- i) **Zorg voor aanvullende ondersteuning van het werkstuk aan de achterzijde en/of de zijkanten van de zaagtafel zodat u lange en/of brede werkstukken waterpas kunt houden.** Een lang en/of breed werkstuk zal misschien doorhangen op de rand van de zaagtafel, waardoor u de controle kunt verliezen en het zaagblad kan vastlopen en kan terugslaan.
- j) **Voer het werkstuk aan met een gelijkmatige snelheid. Buig of draai het werkstuk niet. Als het zaagblad vastloopt, schakel het gereedschap dan onmiddellijk uit, maak het stroomloos en verhelp het probleem.** Wanneer het zaagblad vastloopt in het werkstuk kan dat leiden tot terugslag of tot het vastlopen van de motor.
- k) **Verwijder geen delen van afgezaagd materiaal terwijl de zaag loopt.** Het materiaal kan vast komen te zitten tussen de langsgeleiding of aan de binnenzijde van de beschermkap van het zaagblad en dan kan het

zaagblad uw vingers naar binnen trekken. Schakel de zaag uit en verwijder pas materiaal wanneer het zaagblad tot stilstand is gekomen.

- l) **Gebruik een hulpgeleider in contact met het tafelblad bij het afzagen van werkstukken die minder dan 2 mm dik zijn.** Een dun werkstuk kan vast komen te zitten onder de langsgeleiding en een terugslag veroorzaken.

### 3) Oorzaken van terugslag en bijbehorende waarschuwingen

Terugslag is een plotselinge reactie van het werkstuk wanneer het zaagblad bekneld raakt of vastloopt of bij een niet goed uitgelijnde zaagsnede ten opzichte van het zaagblad of wanneer een deel van het werkstuk vast komt te zitten tussen het zaagblad en de langsgeleiding of een ander vast voorwerp.

Heel vaak wordt bij een terugslag het werkstuk van de tafel gelicht door het achterste gedeelte van het zaagblad en wordt het in de richting van de gebruiker geworpen.

Terugslag is het gevolg van een verkeerd gebruik en/of onjuiste gebruiksomstandigheden van de zaag en kan worden voorkomen door de juiste voorzorgsmaatregelen te nemen zoals hieronder worden vermeld.

- a) **Ga nooit in een rechte lijn achter het zaagblad staan. Plaats uw lichaam altijd aan dezelfde zijde van het zaagblad als de langsgeleiding.** Terugslag kan het werkstuk met hoge snelheid werpen naar iemand die voor de zaagtafel en in één lijn met het zaagblad staat.
- b) **Reik nooit over of achter het zaagblad, bijvoorbeeld om aan het werkstuk te trekken of om er het werkstuk te ondersteunen.** U zult misschien per ongeluk het zaagblad aanraken of terugslag kan uw vingers in het zaagblad trekken.
- c) **Houd het werkstuk dat wordt afgezaagd nooit tegen het draaiende zaagblad en druk het werkstuk nooit tegen het draaiende werkstuk.** Wanneer u het werkstuk dat wordt afgezaagd tegen het zaagblad drukt, kan het zaagblad vastlopen en kan terugslag ontstaan.
- d) **Lijn de langsgeleiding parallel uit met het zaagblad.** Een niet goed uitgelijnde langsgeleiding kan het werkstuk tegen het zaagblad drukken en zo kan terugslag ontstaan.
- e) **Leid het werkstuk met een veerlempaat over de tafel en de langsgeleiding wanneer u freeswerk doet zoals rabatzagen.** Een veerlempaat helpt het werkstuk onder controle te houden in het geval van terugslag.
- f) **Ondersteun grote panelen zodat het risico van het bekneld raken van het zaagblad en van terugslag tot een minimum wordt beperkt.** Grote panelen kunnen onder hun eigen gewicht doorzakken. Er moeten steunen worden geplaatst onder alle gedeelten van het paneel dat over het bovenblad van de zaagtafel hangt.
- g) **Ga extra voorzichtig te werk bij het zagen van een werkstuk dat gedraaid, verwrongen of krom is of dat geen rechte rand heeft waarmee u het kunt leiden langs een verstekmeter of een langsgeleiding.** Een werkstuk dat gedraaid, verwrongen of krom is, is onstabiel

en veroorzaakt verkeerde uitlijning van de zaagplaat met het zaagblad, en veroorzaakt vastlopen en terugslag.

- h) **Zaag nooit meer dan een werkstuk, stapel werkstukken niet verticaal of horizontaal.**  
Het zaagblad kan een of meer delen oppakken en terugslag veroorzaken.
- i) **Centreer het zaagblad in de zaagsnede wanneer u een zaag opnieuw start, zodat de zaagtanden niet in het materiaal vastzitten.** Als het zaagblad is vastgelopen, kan het omhoog komen of terugslaan uit het werkstuk wanneer de zaag opnieuw wordt gestart.
- j) **Houd zaagbladen schoon, scherp en met voldoende gezette veranding. Gebruik nooit kromme zaagbladen of zaagbladen met gescheurde of afgebroken tanden.** Met scherpe en op juiste wijze gezette zaagbladen worden vastlopen en terugslaan tot een minimum beperkt.

#### 4) Waarschuwingen voor de bedieningsprocedure van de tafelzaag

- a) **Schakel de tafelzaag uit en verwijder de voedingsbron wanneer u de afelinzet verwijdert, het zaagblad vervangt of aanpassingen aanbrengt aan het spouwmes, anti-terugslagpallen of de zaagbladbeschermer, en wanneer de machine onbeheerd wordt achtergelaten.**  
Voorzorgsmaatregelen zullen ongelukken voorkomen.
- b) **Laat de tafelzaag nooit draaien zonder dat u er toezicht op houdt. Schakel de tafelzaag uit en laat het gereedschap niet onbeheerd achter voordat het volledig tot stilstand is gekomen.** Een werkende zaag waar geen toezicht op wordt gehouden, is een risico dat niet kan worden overzien.
- c) **Plaats de tafelzaag op een goed verlichte plaats die waterpas is en waar u goed rechtop en in evenwicht kunt blijven staan. De zaag moet worden geïnstalleerd op een plaats waar genoeg ruimte is en waar u gemakkelijk de omvang van uw werkstuk kunt hanteren.** In krappe, donkere ruimtes en op ongelijke gladde vloeren zullen gemakkelijk ongelukken gebeuren.
- d) **Verwijder regelmatig het zaagsel onder de zaagtafel en/of de afzuiginstallatie.** Opeenhopingen van zaagsel zijn brandbaar en kunnen vlam vatten.
- e) **De tafelzaag moet stevig worden vastgezet.** Een tafelzaag die niet goed is vastgezet kan van zijn plaats komen of omvallen.
- f) **Verwijder gereedschap, afgezaagde stukken hout, enz. van onder de tafel voordat u de tafelzaag inschakelt.** Afeidingen of een vastgelopen zaag kunnen gevaarlijk zijn.
- g) **Gebruik altijd zaagbladen met de juiste omvang en vorm (ruitvormig tegenover rond) van het asgat.** Zaagbladen die niet passen bij de montagevoorziening van de zaag, zullen excentrisch lopen, dat kan ertoe leiden dat u de controle verliest.

- h) **Gebruik nooit een beschadigde of onjuiste montagevoorziening voor het zaagblad, zoals flenzen, zaagbladringen, bouten en moeren.** Deze montagevoorzieningen zijn speciaal ontworpen voor uw zaag, voor veilig werken en optimale prestaties.
- i) **Ga nooit op de tafelzaag staan, gebruik de zaag niet als opstapje.** Ernstig letsel kan ontstaan als het zaaggereedschap omvalt of als iemand per ongeluk in aanraking komt met het gereedschap.
- j) **Let erop dat het zaagblad zo is geïnstalleerd dat het in de juiste richting draait. Gebruik geen slijpschijven, draadborstels of schuurschijven op een tafelzaag.** Een onjuiste installatie van het zaagblad of gebruik van accessoires die niet worden aanbevolen kan ernstig letsel veroorzaken.

#### Aanvullende veiligheidsregels voor tafelzagen



**WAARSCHUWING:** Door het zagen van kunststoffen, nat hout en andere materialen kan zich gesmolten of gedroogd materiaal op de tip van het zaagblad en op het zaagblad zelf afzetten, waardoor het risico van oververhitting en van vastlopen van het zaagblad tijdens het zagen kan toenemen.

- **Vermijd vreemde posities, waarbij uw hand kan wegglijden en tegen het zaagblad aan kan komen.**
- **Probeer nooit materiaal dichtbij het zaagblad van de tafelzaag te pakken als het zaagblad nog draait.**
- **Reik nooit achter of rond het zaagblad met een hand om het werkstuk vast te pakken.**
- **Houdt uw armen, handen en vingers uit de buurt van het zaagblad om ernstig letsel te voorkomen.**
- **Gebruik een geschikte aanduwstok om het werkstuk door de zaag te duwen.** Een aanduwstok is een houten of kunststof stok, vaak zelfgemaakt, die moet worden gebruikt als de lengte of vorm van het werkstuk er voor zorgt dat uw hand binnen 152 mm van het zaagblad komt.
- **Gebruik klemmen, boormallen, werkstukhouders of veerklemmen om het werkstuk in te voeren en onder controle te houden.** Accessoires voor gebruik met uw gereedschap zijn tegen betaling verkrijgbaar bij uw dealer ter plaatse of bij het officiële servicecentrum.
- **Nooit uit de losse hand zagen, afkorten of andere handelingen uitvoeren.**
- **Nooit rond of over het zaagblad reiken las het zaagblad nog draait.**
- **Stabiliteit.** Zorg er voor dat de tafelzaag stevig is gemonteerd op een vast oppervlak, zodat deze tijdens gebruik niet kan bewegen.
- **De tafelzaag mag alleen worden gemonteerd op een waterpas en stabiel oppervlak.** De werkplek moet opgeruimd zijn zonder obstakels en struikelgevaar. Er mag nooit materiaal of gereedschap tegen de zaag worden geplaatst.

- **Zaag nooit metaal, cementplaat of metselwerk.** Voor sommige materialen gelden speciale instructies tijdens het zagen met een tafelzaag. Volg te allen tijde de instructies van de fabrikant. Dit kan leiden tot beschadiging van het zaagblad en persoonlijk letsel.
- **Monteer nooit een diamanten steenzaag en gebruik de zaagtafel nooit als een natte zaag.**
- **Het juiste inlegstuk moet te allen tijde worden gemonteerd om het risico op wegschieten van het werkstuk en mogelijk letsel te beperken.**
- **Draag handschoenen wanneer u zaagbladen vastpakt.**
- **Gebruik het zaagblad dat geschikt is voor de toepassing.** Het zaagblad moet altijd richting de voorkant van de zaag draaien. Draai de moer van de spandoorn altijd stevig vast. Controleer het zaagblad vóór gebruik altijd op barsten en missende tanden. Gebruik nooit een bot of beschadigd zaagblad.
- **Probeer nooit een vastgelopen zaagblad los te krijgen voordat u de machine hebt uitgeschakeld en u het van de stroomvoorziening.** Als een werkstuk of een stuk hout vast komt te zitten in de zaagbladbeschermer, schakel de zaag dan uit en wacht tot het zaagblad stilstaat voordat u de beschermer omhoog trekt en het stuk verwijderd.
- **Start de machine nooit met het werkstuk tegen het zaagblad, om het risico op wegschieten van het werkstuk en persoonlijk letsel te beperken.**
- **Houd nooit een deel van uw lichaam in lijn met het zaagblad.** Persoonlijk letsel kan het gevolg zijn. Ga aan de ene of de andere zijde van het zaagblad staan.
- **Voer nooit meet, montage of set-up werkzaamheden uit op de zaagtafel/in het werkgebied als de machine nog aan staat.** Als uw hand plotseling wegglijdt kan deze tegen het zaagblad komen. Dit kan ernstig letsel veroorzaken.
- **Maak nooit aanpassingen als de zaag nog draait,** zoals de langsgleiding verplaatsten of verwijderen, afschuinvergrendeling aanpassen, of de zaagbladhoogte aanpassen.
- **Reinig de tafel/werkplek voordat u de machine verlaat.** Vergrendel de schakelaar in de "UIT" positie en u het van de stroomvoorziening om gebruik zonder toestemming te voorkomen.
- **Altijd vóór het zagen de langsgleiding en de afschuinvergrendeling vergrendelen.**
- **Voorkom oververhitting van de zaagtanden.** Houd materiaal in beweging en parallel aan de langsgleiding. Forceer nooit een werkstuk in het zaagblad.
- **Als u kunststof zaagt, voorkom dan dat het kunststof smelt.**
- **Nooit een lange plaat (of ander werkstuk) zonder ondersteuning zagen, omdat de vering van een plaat er voor kan zorgen dat u de controle over het werkstuk verliest, wat letsel kan veroorzaken.** Gebruik de geschikte ondersteuning voor het werkstuk, afhankelijk van de maat en de soort handeling die moet worden uitgevoerd. Druk het

werkstuk stevig tegen de langsgleiding en het werkblad van de tafelzaag.

- **Als de zaag een raar geluid maakt of erg trilt, stop dan onmiddellijk met werken en u het van de stroomvoorziening tot het probleem is ontdekt en verholpen.** Neem contact op met een DEWALT servicecentrum, een geautoriseerd DEWALT servicecentrum of ander gekwalificeerd personeel als u de oorzaak niet kunt vinden.
- **Bedien deze machine pas wanneer deze volledig is gemonteerd en geïnstalleerd volgens de instructies.** Wanneer een machine niet goed is gemonteerd, kan dat leiden tot ernstig letsel.
- **Probeer nooit een stapel losse stukken materiaal te zagen, omdat dat kan leiden tot verlies van de controle of terugslag.** Geef alle materialen een stevige ondersteuning.

## Zaagbladen



**WAARSCHUWING:** om het risico op terugslag te beperken en een goede zaagsnede te garanderen, moeten het slijptmes en het spouwmes afhankelijk van het zaagblad de juiste dikte hebben. Controleer wanneer u een ander mes gebruikt dat de blad dikte (inlegstuk) en de zaagsnede (zagen) hetzelfde zijn als de maat op de zaag en op de verpakking. De dikte van het slijptmes en het spouwmes moet groter zijn dan de blad dikte en kleiner dan de breedte van de zaagsnede.

- Gebruik geen zaagbladen waarvan de afmetingen niet overeenstemmen met de afmetingen die in de **Technische gegevens** worden vermeld. Gebruik geen tussenringen om een zaagblad passend te maken voor de as. Gebruik alleen de zaagbladen die worden aangeduid in deze handleiding en die voldoen aan EN 847-1, als zij bedoeld zijn voor hout en dergelijke materialen.
- U kunt overwegen speciaal ontworpen zaagbladen toe te passen die minder lawaai maken.
- Gebruik geen HS-zaagbladen (High Steel).
- Gebruik geen gescheurde of beschadigde zaagbladen.
- Het is belangrijk dat het gekozen zaagblad geschikt is voor het materiaal dat u wilt zagen.
- Draag altijd handschoenen wanneer u werkt met zaagbladen en ruw materiaal. Zaagbladen kunnen beter altijd in een houder worden gedragen, als dat praktisch mogelijk is.

## Overige risico's

De volgende risico's horen bij het gebruik van zagen:

- *letsel dat wordt veroorzaakt door het aanraken van draaiende delen*

Ondanks het toepassen van de relevante veiligheidsvoorschriften en het implementeren van veiligheidsvoorzieningen kunnen sommige overige risico's niet worden vermeden. Dit zijn: Gehoorbeschadiging.

- *Gehoorbeschadiging.*
- *Risico van ongelukken veroorzaakt door onbedekte delen van het roterende zaagblad.*

- *Risico van letsel wanneer u het zaagblad vervangt zonder bescherming van uw handen.*
- *Risico van het knellen van vingers bij het openen van de beschermkappen.*
- *Gezondheidsrisico's door het inademen van stof dat ontstaat bij het zagen van hout, vooral eikenhout, beukenhout en MDF.*

De volgende factoren zijn van invloed op de geluidsproductie:

- *het te zagen materiaal*
- *het type zaagblad*
- *de aanvoerdruk*
- *onderhoud van de machine*

De volgende factoren zijn van invloed op de blootstelling aan stof:

- *versleten zaagblad*
- *stofafzuigsysteem met een luchtsnelheid van minder dan 20 m/s*
- *werkstuk niet nauwkeurig geleid*

## Elektrische veiligheid

De elektrische motor is slechts voor één voltage ontworpen. Controleer altijd of de stroomvoorziening overeenkomt met de voltage op het typeplaatje.

 Uw DEWALT gereedschap is dubbel geïsoleerd in overeenstemming met EN60745; daarom is geen aarding nodig.

Als het stroom snoer is beschadigd, moet het worden vervangen door een speciaal geprepareerd snoer dat leverbaar is via het DEWALT servicecentrum.

**OPMERKING:** Dit toestel is bedoeld voor aansluiting op een stroomvoorzieningssysteem met een maximale toegestane systeemimpedantie  $Z_{max}$  van 0,28  $\Omega$  op het interfacepunt (elektriciteitskast) van de voorziening van de gebruiker. De gebruiker moet ervoor zorgen dat dit toestel alleen wordt aangesloten op een elektriciteitssysteem dat aan bovenvermeld vereiste voldoet. Indien nodig kan de gebruiker het elektriciteitsbedrijf vragen naar de systeemimpedantie op het interfacepunt.

## Een verlengsnoer gebruiken

Gebruik, als een verlengsnoer nodig is, een goedgekeurd 3-aderig verlengsnoer dat geschikt is voor de stroomvoorziening van dit gereedschap (zie **Technische gegevens**). De minimale geleidingsgrootte is 1,5 mm<sup>2</sup>; de maximale lengte is 30 m.

Als u een haspel gebruikt, dient u het snoer altijd volledig af te rollen.

## Inhoud van de verpakking

De verpakking bevat:

- 1 Gedeeltelijk gemonteerde machine
- 1 Langsgeleiding
- 1 Verstekmeter
- 1 Zaagblad
- 1 Bovenste zaagbladbeschermkap

- 1 Inlegstuk
- 2 Zaagbladsleutels
- 1 Aanduwstok
- 1 Stofextractieadapter
- 1 Gebruiksaanwijzing
- *Controleer of het gereedschap, de onderdelen of accessoires mogelijk zijn beschadigd tijdens het transport.*
- *Neem de tijd om deze handleiding grondig door te lezen en te begrijpen voordat u de apparatuur gebruikt.*

## Markering op het gereedschap

De volgende pictogrammen staan op het gereedschap vermeld:



Lees gebruiksaanwijzing voor gebruik.



Draag gehoorbescherming.



Draag oogbescherming.



Draag bescherming van de luchtwegen.



Houd uw handen verwijderd van het zaaggebied en het zaagblad.



Dikte van het spouwmes of het splijtmes



Zaagblad dikte en zaagsnede breedte



Zaagblad diameter



Vrijgavehendel zaagbladbeschermkap



vergrendel/ontgrendel deksel bij de hoofdschakelaar.



Trek de stekker uit het stopcontact voor u het zaagblad vervangt



Bescherm het snoer/de stekker tegen vocht en scherpe randen van het zaagblad

## Positie Datumcode (Afb. [Fig.] A)

De datumcode **51**, die ook het jaar van fabricage bevat, is binnen in de behuizing geprint.

Voorbeeld:

2018 XX XX  
Jaar van fabricage

## Beschrijving (Afb. A, B)



**WAARSCHUWING:** Pas het gereedschap of een onderdeel ervan nooit aan. Dit kan schade of persoonlijk letsel tot gevolg hebben.

- 1 Tafel
- 2 Zaagblad
- 3 Indicator afkortschaalverdeling
- 4 Fijnafstellingsknop
- 5 Hendel railvergendeling
- 6 Afstelwiel zaagbladhoogte
- 7 Hendel vergendeling verstekzagen
- 8 AAN/UIT-schakelaar
- 9 Montagegaten
- 10 Verstekmeter
- 11 Zaagbladbeschermer
- 12 Vrijgavehendel zaagbladbeschermer
- 13 Splijtmes
- 14 Stofuitlaatpoort
- 15 Beschermer stofuitlaatpoort
- 16 Inlegstuk
- 17 Langsgeleiding
- 18 Grendel langsgeleiding
- 19 Werkondersteuning/smalle langsgeleiding (afgebeeld in opgeborgen positie)
- 20 Zaagbladsteeksel
- 21 Aanduwstok (afgebeeld in opgeborgen positie)
- 50 Draaggrepen
- 52 Spouwmes voor freeswerk (afgebeeld in opgeborgen positie)

## Gebruiksdoel

De DWE7492 tafelzaag is ontworpen voor professioneel afkorten, zagen, verstekzagen en afschuiven van diverse materialen, zoals hout, houtproducten en kunststoffen.

**NIET GEBRUIKEN** bij natte omstandigheden of in de aanwezigheid van ontvlambare vloeistoffen of gassen.

**NIET** gebruiken voor het zagen van metaal, cementplaat of metselwerk.

**NOOIT** snijkoppen op deze zaagtafel gebruiken.

**NOOIT** tapse zaagsneden maken zonder een tapse mal.

**NOOIT** de zaag gebruiken voor een invalzaagsnede of het zagen van inhammen.

Deze tafelzagen zijn professioneel elektrisch gereedschap.

**NOOIT** kinderen in contact met het gereedschap laten komen. Toezicht is vereist als onervaren gebruikers dit gereedschap bedienen.

- **Jonge kinderen en personen met een zwakke gezondheid.** Dit apparaat is niet bedoeld voor gebruik door jonge kinderen en personen met een zwakke gezondheid, zonder toezicht. Dit product is niet bedoeld voor gebruik door personen (waaronder kinderen) die verminderde fysieke, zintuiglijke of psychische mogelijkheden hebben; wanneer sprake is van gebrek aan ervaring, kennis of vaardigheden is gebruik alleen toegestaan onder toezicht van een persoon die verantwoordelijk is voor de veiligheid van gebruikers. Laat nooit kinderen alleen met dit product.

## MONTAGE



**WAARSCHUWING:** Om het gevaar op ernstig persoonlijk letsel te verminderen, zet u het gereedschap uit en ontkoppelt u het van de stroomvoorziening, voordat u enige aanpassing maakt of hulpstukken of accessoires verwijdt/installeert. Het onbedoeld opstarten kan letsel veroorzaken.

## Uitpakken

- Neem de zaag voorzichtig uit het verpakkingsmateriaal.
- De machine is volledig geassembleerd met uitzondering van de langsgeleiding, zaagbladbeschermer, verstekmeter, zaagbladseleutels en de stofafzuiging aansluiting.
- Voltooi de montage door de instructies te volgen die hieronder worden beschreven.



**WAARSCHUWING:** Houd de aanduwstok altijd op dezelfde plaats wanneer u hem niet gebruikt.

## Het zaagblad monteren (Afb. A, C)



**WAARSCHUWING:** Beperk het risico van letsel, zet de unit uit en trek de stekker uit het stopcontact voordat u accessoires plaatst of verwijdt, voordat u aanpassingen aanbrengt of een andere opstelling kiest of wanneer u reparaties uitvoert. Wanneer de decoupeerzaag per ongeluk wordt gestart, kan dat leiden tot letsel.



**WAARSCHUWING:** Draag altijd werkhandschoenen als u het zaagblad monteert. De tanden van een nieuw zaagblad zijn zeer scherp en gevaarlijk.



**WAARSCHUWING:** Het zaagblad **MOET** worden vervangen volgens de aanwijzingen in dit deel. Gebruik **ALLEEN** zaagbladen die onder Technische Gegevens worden genoemd. Wij adviseren DT4226 te gebruiken. Monteer **NOOIT** andere zaagbladen.



**WAARSCHUWING:** Raak het zaagblad na werkzaamheden niet aan totdat het is afgekoeld. Het zaagblad wordt tijdens het werken heel heet.

**OPMERKING:** Het zaagblad is in de fabriek in dit gereedschap gemonteerd.

1. Breng de doorn van het zaagblad omhoog naar de maximale hoogte door het afstelwiel voor de hoogte van het zaagblad **6** naar rechts te draaien.
2. Verwijder het inlegstuk **16**. Raadpleeg **Het inlegstuk monteren**.

3. Draai met steeksleutels de moer van de doorn **20** los en verwijder deze **22** en de flens **24** van de zaagdoorn door naar links te draaien.
4. Plaats het zaagblad op de as **23** en let er daarbij op dat de tanden van het zaagblad **2** omlaag wijzen aan de voorzijde van de tafel. Monteer de ringen en de moer van de doorn op de as en zet de moer **22** met de hand vast, zo veel als mogelijk is, en let er daarbij op dat het zaagblad tegen de binnenste ring zit en de buitenste flens **24** tegen het zaagblad zit. Let erop dat de grootste diameter van de flens tegen het zaagblad zit. Let erop dat de as en de ringen vrij zijn van stof en vuil.
5. U kunt voorkomen dat de as draait wanneer u de moer van de doorn vastzet, door met het open einde van de zaagbladsteeksteutel **20** de as vast te zetten.
6. Zet met de steeksleutel voor de doorn de moer van de doorn **22** vast door de moer naar rechts te draaien.
7. Zet het inlegstuk weer terug.

 **WAARSCHUWING:** Controleer altijd de aanwijzer van de afkortgeleiding en de zaagbladbeschermpak wanneer u het zaagblad hebt vervangen.

## De zaagbladbeschermpak/het spouwmes monteren (Afb. A, D)

 **WAARSCHUWING:** Gebruik de beschermpak bij alle zaagwerkzaamheden.

 **WAARSCHUWING:** Gebruik het spouwmes als de zaagbladbeschermpak niet kan worden gebruikt.

 **WAARSCHUWING:** Monteer nooit de beschermpak en het spouwmes voor freeswerk tegelijkertijd in de klem.

**OPMERKING:** De zaag wordt geleverd met het spouwmes voor freeswerk gemonteerd.

1. Breng de doorn van het zaagblad naar de maximale hoogte.
2. Monteer de beschermpak door de vrijgavehendel **12** naar beneden te trekken en plaats het spouwmes voor freeswerk **52** of de beschermpak **11** tot onderin in het vak.
3. Laat de hendel los, controleer dat de klemplaten volledig zijn gesloten en klem de splitter stevig vast.

 **WAARSCHUWING:** Inspecteer, voordat u de tafelzaag aansluit op de stroomvoorziening of de zaag in gebruik neemt, altijd de zaagbladbeschermpak op de juiste uitlijning en controleer de vrijloop van het zaagblad. Controleer de uitlijning na iedere verandering van de afschuinhoek.

 **WAARSCHUWING:** Beperk het risico van ernstige persoonlijk letsel, werk NIET met de zaag als de beschermpak niet stevig is vastgeklemd.

Wanneer het splijtmes **13**, of het spouwmes **52** goed is uitgelijnd, staat het in één lijn met het zaagblad, zowel aan de bovenzijde van de tafel als aan de bovenzijde van het zaagblad. Zorg er met behulp van bijvoorbeeld een winkelhaak voor dat het zaagblad **2** is uitgelijnd met het splijtmes **13** of het spouwmes **52**. Probeer, terwijl de stroomvoorziening

is uitgeschakeld, de uiterste stand van de aanpassingen opzij en omhoog, en controleer dat bij alle werkzaamheden de beschermpak vrijloopt van het zaagblad. Raadpleeg **Beschermpak/Splijtmes uitlijnen met het zaagblad**.

 **WAARSCHUWING:** Voor een veilige werking is het van essentieel belang dat de zaagbladbeschermpak goed is gemonteerd en uitgelijnd.

## De zaagbladbeschermpak/het spouwmes verwijderen (Afb. D)

1. Trek aan de vrijgavehendel **12** van de beschermpak.
2. Til de beschermpak **11** of het spouwmes **52** omhoog.

## Het inlegstuk monteren (Afb. E)

1. Lijn het inlegstuk **16** uit zoals wordt afgebeeld in Afbeelding E, en steek de nokjes aan de achterzijde van het inlegstuk in de gaten aan de achterzijde van de tafelopening.
2. Draai de vergrendelschroef **40** 90° zodat de tafelinzet op z'n plaats wordt vergrendeld.
3. Het inlegstuk heeft vier stelschroeven waarmee **25** het omhoog of omlaag kan worden gebracht. Wanneer het inlegstuk goed is afgesteld, moet het gelijk liggen met of iets lager liggen dan het oppervlak van de bovenzijde van de tafel en op zijn plaats zijn bevestigd. De achterzijde van het inlegstuk moet gelijk liggen met de bovenzijde van de tafel of er iets boven liggen.

**WAARSCHUWING:** Gebruik de machine nooit zonder het inlegstuk. Vervang het inlegstuk onmiddellijk wanneer het versleten of beschadigd is.

## Het inlegstuk verwijderen

1. Verwijder het inlegstuk **16** door de vergrendelschroef **40** 90° naar links te draaien
2. Gebruik het vingergat **26** en trek het inlegstuk omhoog en naar voren zodat het binnenste van de zaag toegankelijk wordt. Werk NIET met de zaag zonder het inlegstuk. Als u een dado groefzaag gebruikt, gebruik dan een geschikt dado inlegstuk (apart verkocht).

## Langsgeleiding plaatsen (Afb. F)

De geleiding voor overlangszagen kan worden geïnstalleerd op twee posities aan de rechterzijde (Positie 1 voor 0 mm tot 62 cm overlangszagen en Positie 2 voor 20,3 cm tot 82,5cm overlangszagen) en één positie aan de linkerzijde van uw tafelzaag.

1. Maak de vergrendelingen van de langsgeleiding los **18**.
2. Houd de geleiding in een hoek vast, houd de lokatiepennen (voor en achter) **29** op de rails van de langsgeleiding tegenover de kopsleuven van de geleiding **30**.
3. Schuif de kopsleuven op de pennen en draai de geleiding omlaag tot deze op de rails rust
4. Vergrendel de geleiding op z'n plaats door de grendels voor en achter **18** op de rails te sluiten.

## Montage op een werkbank (Afb. A)



**VOORZICHTIG:** *Beperk het risico van persoonlijk letsel, zorg er vooral voor dat de tafelzaag stevig op een stabiel oppervlak wordt gemonteerd.*



**VOORZICHTIG:** *Let erop dat het oppervlak stabiel genoeg is en dat grote stukken materiaal de tafel niet tijdens het gebruik laten kantelen.*

De tafelzaag moet stevig worden gemonteerd. Er zitten vier gaten 9 in de onderplaat van het gereedschap, deze gaten zijn bedoeld voor de bevestiging. Wij adviseren u ten eerste de tafelzaag met deze gaten op uw werkbank of op een ander stevig onderstel te verankeren.

1. Zet de zaag in het midden van een vierkant stuk multiplex van 12,7 mm dik.
2. Markeer met een potlood de posities van de twee achterste montagegaten (op een afstand van 220 mm van elkaar) in het frame van de zaag. Meet daarna 498,5 mm naar voren voor de twee gaten aan de voorkant 230 mm uit elkaar.
3. Neem de zaag weg en boor gaten van 9 mm op de plaatsen die u zojuist hebt gemarkeerd.
4. Plaats de zaag over de vier gaten die u hebt geboord in het multiplex en steek vier 8 mm bouten VAN ONDERAF OMHOOG. Plaats er ringen en 8 mm moeren bovenop. Zet stevig vast.
5. U kunt voorkomen dat de schroefkoppen het oppervlak beschadigen waarop u de zaag klemt, door twee reststukken hout op de onderzijde van de multiplex grondplaat te bevestigen. U kunt deze stukken hout met houtschroeven van bovenaf bevestigen als u er maar wel oplet dat de schroeven niet door onderzijde uitsteken.
6. Zet met een houtklem de multiplex grondplaat vast op uw werkbank, wanneer u de zaag gebruikt.

## AANPASSINGEN

### Aanpassing van het zaagblad (Afb. G)

#### Uitlijning van het zaagblad (Parallel aan de verstekslouf)



**WAARSCHUWING:** *Snijgevaar. Controleer het zaagblad in de stand 0° en 45° zodat u er zeker van kunt zijn dat het zaagblad niet het inlegstuk raakt, omdat dat persoonlijk letsel zou kunnen veroorzaken.*

Als het zaagblad niet uitgelijnd is met de verstekslouf op het zaagtafelblad, moet het zaagblad weer uitgelijnd worden. Ga als volgt te werk voor het uitlijnen van het zaagblad en de verstekslouf:



**WAARSCHUWING:** *Beperk het risico van letsel, zet de unit uit en trek de stekker uit het stopcontact voordat u accessoires plaatst of verwijdert, voordat u aanpassingen aanbrengt of een andere opstelling kiest of wanneer u reparaties uitvoert. Wanneer de machine per ongeluk wordt gestart, kan dat leiden tot letsel.*

1. Draai met inbussleutel van 5 mm de achterste bevestiging van de draaibeugel los 32, die zich aan de onderzijde van tafel bevindt, draai niet meer los dan nodig is om de beugel heen en weer te kunnen bewegen.
2. Stel de beugel af tot het zaagblad parallel loopt aan de sleuf van de verstekmeter.
3. Draai de achterste bevestiging van de draaibeugel vast op een aanhaalmoment van 12,5 – 13,6 Nm.

### Aanpassing van de hoogte van het zaagblad (Afb. A)

U kunt het zaagblad hoger of lager zetten door het stelwiel voor de hoogte van het zaagblad te draaien 6.

Het is belangrijk dat de bovenste drie tanden tijdens het zagen net door het bovenste oppervlak van het werkstuk breken. Dat maakt dat het maximaal aantal tanden te eniger tijd materiaal verwijderen, en dat het gereedschap maximaal presteert.

### Beschermkap/Splijtmes uitlijnen met het zaagblad (Afb. A, H)

1. Neem het inlegstuk uit. Raadpleeg *Het inlegstuk verwijderen*.
2. Breng het zaagblad over de gehele diepte van de zaagsnede omhoog en stel een schuine hoek van 0° in.
3. Kijk waar zich de drie kleine stelschroeven bevinden 39 naast de vergrendelknop van de beschermkap 38. Met deze schroeven worden de stand van de beschermkap afgesteld.
4. Leg een rechte lat op de tafel tegen de twee punten van het zaagblad. Het splijtmes 13 mag de rechte lat niet raken. Draai wanneer nodig de twee grotere vergrendelschroeven los 41.
5. Stel de kleine stelschroeven af 39 zodat het splijtmes naar de positie van stap 4 beweegt. Leg de rechte lat aan de tegenovergestelde zijde van het zaagblad en herhaal de afstelling, als dat nodig is.
6. Draai de twee grotere vergrendelschroeven licht vast 41.
7. Plaats een vierkant vlak deel tegen de splitter zodat u kunt zien of de splitter verticaal is en is uitgelijnd met het zaagblad.
8. Als dat nodig is, zet de splitter dan met de stelschroeven verticaal op het vierkante vlakke deel.
9. Controleer de positie van de splitter door stap 4 en 5 te herhalen.
10. Draai de twee grotere vergrendelschroeven 41 licht vast.
11. Plaats en vergrendel het inlegstuk 16.

### Parallele aanpassing (Afb. A, I, J, O)



**WAARSCHUWING:** *Een verkeerd ingestelde langseleiding, die niet parallel staat aan het zaagblad, kan het risico op terugslag verhogen!*

Voor optimale prestaties moet het zaagblad parallel zijn aan de langseleiding. Deze afstelling is uitgevoerd in de fabriek. U kunt deze weer afstellen:



### Positie 1 uitlijning langsgleiding

1. Installeer de langsgleiding in positie 1 en ontgrendel de vergrendelhendel van de rails **5**. Kijk waar zich de beide lokatiepennen **29** bevinden die de langsgleiding ondersteunen op de voorste en achterste rails.
2. Draai de schroef van de achterste lokatiepen los en stel de positie van de langsgleiding in de groef op de langsgleiding af, totdat het oppervlak van de langsgleiding parallel aan het zaagblad staat. Meet vooral vanaf het oppervlak van de langsgleiding tot de voor en achterzijde van het zaagblad, zodat uitlijning is gewaarborgd.
3. Draai de plaatsingsschroef vast en herhaal de procedure aan de linkerzijde van het zaagblad.
4. Controleer de aanpassing van de aanwijzer van geleidingschaal (Afb. J)

### Positie 2 uitlijning langsgleiding

1. Maak voor het uitlijnen van positie 2 langsgleiding- lokatiepennen **29** dat de positie 1-pennen zijn uitgelijnd,, raadpleeg **Positie 1 Uitlijning Langsgleiding**.
2. Draai de positie 2 pennen los, en lijn de pennen uit, gebruik de gaten van de zaagbladsteekleutels als richtlijn voor de plaatsing (Afb. O).
3. Draai de lokatiepennen vast (voor en achter).

### De afkortschaalverdeling afstellen (Afb. A, J)

1. Ontgrendel de hendel van de railvergrendeling **5**.
2. Stel het zaagblad af in een hoek van 0° en verplaats de langsgleiding tot deze het zaagblad raakt.
3. Zet de hendel van de railvergrendeling vast.
4. Draai de schroeven van de aanwijzer van de afkortschaalverdeling los **31** en zet de aanwijzer van de afkortschaalverdeling op nul (0). Zet de schroeven van de indicator van de afkortschaalverdeling weer vast. De gele afkortschaalverdeling (boven) geeft alleen een juiste aflezing als de langsgleiding is gemonteerd aan de rechterzijde van het zaagblad en in positie 1 staat (voor nul tot 62 cm afkorten), niet in de stand voor afkorten van 82,5 cm. De witte schaalverdeling (onder) geeft alleen een juiste aflezing als de langsgleiding is gemonteerd aan de rechterzijde van het zaagblad en in positie 2 staat (voor 20,3 cm tot 82,5 cm afkorten).

De schaalverdeling voor het afkorten geeft alleen een juiste uitlezing wanneer de langsgleiding is gemonteerd aan de rechterzijde van het zaagblad.

### Afstelling van de railvergrendeling (Afb. A, K)

De railvergrendeling is in de fabriek afgesteld. Ga als volgt te werk als u deze afstelling moet aanpassen.

1. Zet de hendel van de railvergrendeling **5** vast.
2. Maak aan de onderzijde van de zaag de borgmoer **33** los.
3. Zet de zeskantige stang **34** vast tot de veer op het vergrendelsysteem wordt ingedrukt, waardoor de gewenste

spanning op de hendel van de railvergrendeling ontstaat. Zet de borgmoer tegen de zeskantige stang weer vast.

4. Keer de zaag om en controleer dat de langsgleiding niet beweegt wanneer de vergrendelhendel is vastgezet. Als de langsgleiding nog los is, moet u de veer nog vaster zetten.

### Aanpassing van de afschuinstop en de aanwijzer (Afb. L)

1. Breng het zaagblad geheel omhoog door het wiel **6** voor de hoogtafstelling van het zaagblad naar rechts te draaien tot het stopt.
2. Ontgrendel de hendel voor de afschuinvergrendeling **7** door deze omhoog en naar rechts te duwen. Draai de schroef voor de schuine stop **36** los.
3. Plaats het vierkante vlakke deel tegen de bovenzijde van de tafel en tegen het zaagblad tussen tanden. Controleer dat de hendel van de afschuinvergrendeling in de ontgrendelde positie, dus omhoog, staat.
4. Stel met behulp van de hendel van de afschuinvergrendeling de afschuinhoek af tot het zaagblad vlak tegen het vierkant staat.
5. Zet de hendel van de afschuinvergrendeling vast door deze omhoog te duwen.
6. Draai de nok van de afschuinstop **35** tot deze stevig tegen het lagerblok aanstaat. Draai de schroef voor de schuine stop **36** vast.
7. Controleer de schaalverdeling voor de afschuinhoek. Als de aanwijzer geen 0° aangeeft, draai de schroef **37** van de aanwijzer dan los en verplaats de aanwijzer naar de juiste uitlezing. Zet de schroef van de aanwijzer weer vast.
8. Herhaal dit bij 45°, maar stel de aanwijzer niet af.

### Afstelling van de verstekmeter (Afb. A)

Draai als u de verstekmeter **10** wilt afstellen, de knop los, stel de gewenste hoek in en draai de knop vast.

### Positie van lichaam en handen

Plaats uw lichaam en handen bij het bedienen van de tafelzaag in de juiste positie, dat maakt het zagen gemakkelijker, nauwkeuriger en veiliger.



#### WAARSCHUWING:

- *Plaats uw handen nooit in de buurt van het zaaggebied.*
- *Plaats uw handen niet op minder dan 150 mm afstand van het zaagblad.*
- *Houd uw handen niet kruislings.*
- *Houd beide voeten stevig op de vloer en blijf goed in evenwicht.*

### Voor ingebruikneming



#### WAARSCHUWING:

- *Installeer het geschikte zaagblad. Gebruik geen al te versleten zaagbladen. De maximale rotatiesnelheid van het gereedschap mag niet hoger zijn dan die van het zaagblad.*

- *Probeer niet al te kleine werkstukken te zagen.*
- *Geef het zaagblad ruimte om te zagen. Oefen er geen kracht op uit.*
- *Laat de motor eerst geheel op snelheid komen voordat u met zagen begint.*

- *Ondersteun lange werkstukken altijd zodat terugslag wordt voorkomen.*
- *Verwijder geen afgezaagde stukken uit het gebied rond het zaagblad zolang het zaagblad draait.*

## BEDIENING

### Instructies voor gebruik



**WAARSCHUWING:** *Houd u altijd aan de veiligheidsinstructies en van toepassing zijnde voorschriften.*



**WAARSCHUWING:** *Om het gevaar op ernstig persoonlijk letsel te verminderen, zet u het gereedschap uit en ontkoppelt u het van de stroomvoorziening, voordat u enige aanpassing maakt of hulpstukken of accessoires verwijdert/installeert. Het onbedoeld opstarten kan letsel veroorzaken.*

Het is belangrijk dat de machine wordt geplaatst overeenkomstig uw ergonomische condities waar het betreft hoogte en stabiliteit van het werkblad. De plaats van de machine moet zo worden gekozen dat de gebruiker een goed overzicht heeft en voldoende ruimte rond de machine heeft voor het zonder enige beperkingen werken met het werkstuk. Beperk de gevolgen van toegenomen trillingen, zorg ervoor dat de omgevingstemperatuur niet te laag is, de machine en de accessoires goed zijn onderhouden en het formaat van het werkstuk geschikt is voor deze machine.



**WAARSCHUWING:**

- *Het is belangrijk dat de machine wordt geplaatst overeenkomstig de ergonomische condities waar het betreft hoogte en stabiliteit van het werkblad. De plaats van de machine moet zo worden gekozen dat de gebruiker een goed overzicht heeft en voldoende ruimte rond de machine heeft voor het zonder enige beperkingen werken met het werkstuk.*
- *Plaats het juiste zaagblad. Gebruik geen zeer versleten zaagbladen. De maximale rotatiesnelheid van het gereedschap mag niet hoger zijn dan die van het zaagblad.*
- *Probeer niet al te kleine werkstukken te zagen.*
- *Geef het zaagblad ruimte om te zagen. Oefen er geen kracht op uit.*
- *Laat de motor eerst geheel op snelheid komen voordat u met zagen begint.*
- *Controleer dat alle vergrendelknoppen en klemhandgrepen vastzitten.*
- *Plaats nooit één van uw handen in de buurt van het zaagblad wanneer de zaag is aangesloten op de stroomvoorziening.*
- *Gebruik uw zaag niet voor het zagen uit de losse hand!*
- *Zaag geen krom- of holgetrokken of gebogen werkstukken. Er moet ten minste één rechte, gladde zijde zijn voor plaatsing tegen de afkort- of versteklangsgeleiding.*

### In- en uitschakelen (Afb. M)

De aan/uit-schakelaar **8** van uw zaagbank biedt meerdere voordelen:

- *Vrijgavefunctie bij geen spanning: als de stroom om een bepaalde reden uitvalt, moet de schakelaar bewust opnieuw worden bediend.*
- *Schakel de machine in door op de groene startknop te drukken.*
- *Schakel de machine uit door op de rode stopknop te drukken.*

### Uit-stand vergrendelen instructies

Het deksel boven de schakelaar kunt u naar beneden trekken, zodat u een hangslot kunt bevestigen om de uit-stand te vergrendelen. Wij raden een hangslot aan met een maximale diameter van 6,35 mm en een minimale ruimte van 76,2 mm.

### Werken met de langsgeleiding (Afb. N–P)

#### Hendel railvergrendeling

De hendel van de railvergrendeling **5** vergrendelt de langsgeleiding op z'n plaats zodat beweging tijdens het zagen wordt voorkomen. U kunt de hendel voor de rail vergrendelen door deze omlaag te duwen naar de achterzijde van de zaag. U kunt de hendel ontgrendelen door deze omhoog te trekken naar de voorzijde van de zaag.

**OPMERKING:** Vergrendel altijd de hendel van de railvergrendeling wanneer u overlangszaagt.

#### Uitbreiding werkondersteuning /Smalle langsgeleiding

Uw zaagtafel is voorzien van een uitbreiding voor werkondersteuning zodat werkstukken die buiten de zaagtafel steken, kunnen worden ondersteund.

U kunt de smalle geleiding voor zagen gebruiken voor ondersteuning van een werkstuk door de geleiding uit de opbergpositie te draaien, zoals wordt getoond in Afbeelding O, en de pennen in de lagere sleuven **27** aan beide uiteinden van de langsgeleiding te schuiven.

U kunt de smalle langsgeleiding voor zagen in de smalle positie gebruiken, door de pennen in de bovenste sleuven **28** aan beide uiteinden van de langsgeleiding te schuiven. In deze stand ontstaat 51 mm extra ruimte tot het zaagblad. Raadpleeg Afbeelding P.

**OPMERKING:** Trek de uitbreiding van de ondersteuning van werkstukken in of stel deze af in de smalle positie voor de langsgeleiding wanneer u boven de zaagtafel werkt.

**OPMERKING:** Als u de smalle langsgeleiding gebruikt, trek dan 51 mm af van de aangegeven afkortschaalverdeling.

#### Fijnafstellingsknop

De fijnafstellingsknop **4** maakt kleinere aanpassingen mogelijk bij het instellen van de langsgeleiding. Voordat u de

langsgleiding afstelt, moet u erop letten dat de hendel voor de railvergrendeling omhoog staat in de ontgrendelde stand.

### Aanwijzer schaalverdeling overlangszagen

De aanwijzer voor de schaalverdeling overlangszagen moet worden afgesteld voor de juiste werking van de langsgleiding als de gebruiker overschakelt tussen dikke en dunne zaagbladen. De schaalverdeling kan alleen correct worden afgelezen als de langsgleiding is ingesteld op positie 1 of 2 aan de rechterkant van het zaagblad. Als u de smalle langsgleiding gebruikt tijdens overlangszagen (zonder steunen), trek dan 51 mm af van de aangegeven afkortschaalverdeling. Zie **De schaalverdeling voor overlangszagen afstellen** onder **Aanpassingen**.

## EENVOUDIGE ZAAGSNEDEN

### Doorzagen



**WAARSCHUWING:** Gebruik de beschermkap bij alle doorzaag werkzaamheden.

### Overlangszagen (Afb. A, B, Q, R)



**WAARSCHUWING:** Scherpe randen.

1. Stel het zaagblad in op 0°.
2. Monteer de langsgleiding en vergrendel de langsgleiding grendel **18** (Afb. A).
3. Breng het zaagblad omhoog tot het ongeveer 3 mm hoger is dan de bovenzijde van het werkstuk. Stel zo nodig de hoogte van de bovenste zaagbladbeschermkap af.
4. Pas de positie van de langsgleiding aan en vergrendel de hendel **5**, raadpleeg **Werken met de langsgleiding**.
5. Houd het werkstuk vlak tegen de tafel en tegen de langsgleiding. Houd het werkstuk weg bij het zaagblad.
6. Houd beide handen weg van het pad van het zaagblad (Afb. Q).
7. Schakel de machine in en laat het zaagblad volledig op snelheid komen.
8. Voer het werkstuk langzaam onder de beschermkap aan, terwijl u het stevig tegen de langsgleiding gedrukt houdt. Laat de tanden zagen en dwing het werkstuk niet door het zaagblad. De snelheid van het zaagblad moet constant worden gehouden.
9. Gebruik altijd een aanduwstok **21** wanneer u in de buurt van het zaagblad werkt (Afb. R).
10. Schakel na het voltooiën van de zaagsnede de machine uit, laat het zaagblad tot stilstand komen en verwijder het werkstuk.



**WAARSCHUWING:**

- *Duw nooit tegen het "vrije" of afgezaagde gedeelte van het werkstuk en houd het niet vast.*
- *Zaag geen al te kleine werkstukken.*
- *Gebruik altijd een aanduwstok wanneer u kleine werkstukken zaagt.*

## Schuine zaagsneden (Afb. A)

1. Stel de gewenste schuine hoek in door de roterende hendel **7** omhoog en naar rechts te duwen.
2. Stel de gewenste hoek in, draai de hendel door deze omlaag te duwen en naar links en op z'n plaats te vergrendelen.
3. Ga verder als bij overlangszagen.

## Afkorten en schuin afkorten (Afb. Q)

1. Verwijder de langsgleiding en installeer de verstekmeter in de gewenste sleuf.
2. Vergrendel de verstekmeter op 0°.
3. Ga verder als bij overlangszagen.

## Verstekzaagsneden (Afb. A)

1. Zet de verstekmeter **10** in de gewenste hoek.

**OPMERKING:** Houd altijd het werkstuk stevig tegen de voorzijde van de verstekmeter.

2. Ga verder als bij overlangszagen.

## Samengesteld verstek

Deze zaagsnede is een combinatie van verstek en schuine zaagsnede. Stel de hoek van de zaagsnede in en ga verder als een schuine afkortsnede.

## Lange werkstukken ondersteunen

- Zorg altijd voor ondersteuning van lange werkstukken.
- Ondersteun lange werkstukken op allerlei geschikte manieren, zoals zaagbokken of dergelijke, zodat afgezaagde gedeelten niet kunnen vallen.

## Frezen (Groeven en rabatzagen)



**WAARSCHUWING:** Verwijder de beschermkap **11** en monteer het spouwmes voor freeswerk **52** voor alle freeswerkzaamheden. Gebruik een veerlempaat voor alle freeswerkzaamheden waarbij de beschermkap, anti-terugslagpallen of het spouwmes niet kunnen worden gebruikt.

De instructies in de **Overlangszagen, Afkorten, Schuin afkorten, Verstekzagen, en Plinten zagen** hoofdstukken zijn geschreven voor zaagsneden door de volledige dikte van het materiaal. De zaag kan ook worden gebruikt voor freeswerkzaamheden zoals het frezen van groeven of sponningen in het materiaal.

## Frezen-Afkorten (Afb. D, U)



**WAARSCHUWING:** U moet **ALTIJD** een langsgleiding gebruiken tijdens overlangszagen, zodat u de controle niet kunt verliezen en persoonlijk letsel voorkomt. **NOOIT** uit de losse hand overlangszagen. **ALTIJD** de langsgleiding vastzetten.



**WAARSCHUWING:** Plaats de langsgleiding tijdens het afschuiven, en wanneer mogelijk altijd, aan de kant van het zaagblad, zodat het zaagblad is weggedraaid van de langsgleiding en uw handen.

**!** **WAARSCHUWING:** Houd uw handen uit de buurt van het zaagblad. Tijdens freeswerk is het zaagblad niet altijd zichtbaar tijdens het zagen, let dus extra goed op en houd uw handen uit de buurt van het zaagblad.

**!** **WAARSCHUWING:** Gebruik een aanduwstok om het werkstuk aan te voeren als er 51–152 mm tussen de langsgleiding en het zaagblad zit. Gebruik de smalle langsgleiding en een blok om het werkstuk aan te voeren als er 51 mm of minder tussen de langsgleiding en het zaagblad zit.

1. Verwijder de beschermkap **11** en monteer het spouwmes voor freeswerk **52** (Afb. D). Raadpleeg: De **zaagbladbeschermkap/het spouwmes monteren**.
2. Vergrendel de langsgleiding door de railvergrendeling hendel naar beneden te drukken. Verwijder de verstekmeter.
3. Breng het zaagblad omhoog tot de gewenste zaagdiepte.
4. Houd het werkstuk vlak tegen de tafel en tegen de langsgleiding. Houd het werkstuk ongeveer 25,4 mm weg bij het zaagblad.

**!** **WAARSCHUWING:** Het werkstuk moet met een rechte rand tegen de langsgleiding worden gedrukt en mag niet scheef, gedraaid of gebogen zijn. Houd beide handen uit de buurt van het zaagblad en weg van het pad van het zaagblad. Bekijk de juiste positie van uw handen in Afbeelding U.

5. Schakel de machine in en laat het zaagblad volledig op snelheid komen. Gebruik beide handen om de zaagsnede te starten. Zodra er nog ongeveer 305 mm moet worden gezaagd, gebruik dan maar één hand, duw het materiaal met uw duim, houd met uw wijs- en middelvinger het materiaal naar beneden gedrukt en haak uw andere vingers over de langsgleiding. Houd uw duim altijd naast uw eerste twee vingers en dichtbij de langsgleiding.
6. Houd het werkstuk tegen de tafel en de langsgleiding gedrukt, voer het werkstuk langzaam volledig door het zaagblad. Blijf het werkstuk duwen tot het volledig langs de beschermkap is en het aan de achterkant van de tafel naar beneden valt. Nooit de motor overbelasten.
7. Probeer nooit om het werkstuk terug te trekken als het zaagblad draait. Schakel de machine uit, wacht tot het zaagblad stilstaat en schuif het werkstuk van de tafel.
8. Gebruik altijd ondersteuning wanneer u lang materiaal of platen zaagt. Een zaagbok, rollers of werkbank zijn geschikte ondersteuning voor dit doeleinde. De ondersteuning moet dezelfde hoogte, of net iets lager, hebben als de zaagtafel.

### Frezen-Kleine stukken afkorten (Afb. A)

Het is niet veilig om kleine stukken door te zagen. Het is niet veilig om uw hand dichtbij het zaagblad te houden. In plaats daarvan kunt u een groter stuk zagen om de gewenste lengte te verkrijgen. Wanneer u een dun stuk wilt zagen en uw hand niet veilig tussen het zaagblad en de langsgleiding kan, gebruik dan één of meer aanduwstokken. Een aanduwstok **21** is bij deze zaag meegeleverd, bevestigd aan de langsgleiding.

Gebruik de aanduwstok(ken) om het werkstuk tegen de tafel en de langsgleider te drukken, en om het werkstuk volledig langs het zaagblad te drukken.

### Frezen-Schuin afkorten (Afb. V)

Deze handeling is hetzelfde als afkorten, met het enige verschil dat de hoek niet op nul graden staat ingesteld. Raadpleeg afbeelding V voor de juiste positie van uw handen.

**!** **WAARSCHUWING:** Inspecteer voordat u de stroomtoevoer aansluit, of wanneer u de zaag bedient, altijd eerst of het spouwmes correct is uitgelijnd en controleer de vrijloop van het zaagblad. Controleer de uitlijning na iedere verandering van de afschuinhoek.

### Frezen-Afkorten (Afb. W)

**!** **WAARSCHUWING:** **NOOIT** de langsgleiding gebruik in combinatie met de verstekmeter.

**!** **WAARSCHUWING:** Om het risico op letsel te beperken, **NOOIT** de langsgleiding als geleiding of lengtestop gebruiken tijdens het afkorten.

**!** **WAARSCHUWING:** Wanneer u een blok als lengtemaat gebruikt, moet het blok ten minste 19 mm dik zijn en is het belangrijk dat de achterkant van het blok zo wordt geplaatst dat het blok niet tegen het werkstuk komt voordat het wordt gezaagd, zodat het werkstuk niet wegschiet en mogelijk letsel kan veroorzaken.

1. Verwijder de langsgleiding en plaats de verstekmeter in de gewenste sleuf.
2. Breng het zaagblad omhoog tot de gewenste zaagdiepte.
3. Houd het werkstuk stevig tegen de verstekmeter **10** met het pad van het zaagblad op één lijn met de gewenste zaagrichting. Houd het werkstuk ongeveer drie centimeter voor het zaagblad. **HOUD BEIDE HANDEN UIT DE BUURT VAN HET ZAAGBLAD EN HET PAD VAN HET ZAAGBLAD** (Afb. W).
4. Schakel de machine in en laat het zaagblad volledig op snelheid komen.
5. Gebruik beide handen om het werkstuk tegen de verstekmeter te houden, houd het werkstuk vlak tegen de tafel, duw het werkstuk nu langzaam door het zaagblad.
6. Probeer nooit om het werkstuk terug te trekken als het zaagblad draait. Schakel de machine uit, wacht tot het zaagblad stilstaat en schuif het werkstuk voorzichtig van de tafel.

### Frezen-Schuin afkorten

Deze handeling is hetzelfde als afkorten, met het enige verschil dat de hoek niet op 0° staat ingesteld.

**!** **WAARSCHUWING:** Inspecteer voordat u de stroomtoevoer aansluit, of wanneer u de zaag bedient, altijd eerst of het spouwmes correct is uitgelijnd en controleer de vrijloop van het zaagblad. Controleer de uitlijning na iedere verandering van de afschuinhoek.

## Frezen-Verstekzagen (Afb. W)

Deze handeling is hetzelfde als verstekzagen, met het enige verschil dat de verstekhoek niet op 0° staat ingesteld. Houd het werkstuk STEVIG vast tegen de verstekhoek **10** en voer het werkstuk langzaam door het zaagblad (om te voorkomen dat het werkstuk beweegt).

### Frezen-Verstekmeter bediening

De verstekmeter instellen:

1. Draai de verstekvergrendeling knop **46** los.
2. Zet de verstekmeter in de gewenste hoek.
3. Draai de verstekvergrendeling knop vast.

### Frezen-Plinten zagen

Dit is een combinatie van schuin afkorten en verstekzagen. Volg de instructies op van zowel schuin afkorten als verstekzagen.



## Stofafzuiging (Fig. A, AA)

De machine is aan de achterzijde voorzien van een poort voor stofafzuiging **14**, die geschikt is voor gebruik met apparatuur voor stofafzuiging met zuigmonden van 57/65 mm. Bij de machine wordt een verloopstuk geleverd voor gebruik van stofafzuigmonden met een diameter van 34-40 mm.

De machine wordt geleverd met een verloopstuk voor gebruik met het DEWALT AirLock systeem (DWW9000-XJ).

De zaagbladbeschermer is ook voorzien van een stofafzuigmond voor zuigmonden met een diameter van 35mm of directe aansluiting op de DEWALT AirLock (DWW9000-XJ).

Stof van materialen zoals verf met lood en sommige soorten hout zijn schadelijk voor uw gezondheid. Inademen van deze stoffen kan een allergische reactie veroorzaken en/of luchtweginfecties veroorzaken bij de gebruiker of omstanders. Bepaald stof, zoals van eiken- of beukenhout, wordt geacht kankerverwekkend te zijn, vooral in combinatie met additieven voor houtbehandeling.

Neem de in uw land relevante voorschriften in acht voor de materialen waarmee u werkt.

De stofzuiger moet geschikt zijn voor het materiaal waarmee u werkt.

Gebruik een speciale klasse M stofzuiger wanneer u droog stof opzuigt dat erg schadelijk voor de gezondheid of kankerverwekkend is.

De zaagbladbeschermer is ook voorzien van een stofafzuigmond voor zuigmonden met een diameter van 35 mm (Klasse M stofafzuiging).

- Sluit bij alle werkzaamheden een toestel voor stofafzuiging aan dat is ontworpen in overeenstemming met de relevante voorschriften voor stofemissie.
- Controleer dat de slang van stofafzuigapparatuur geschikt is voor de toepassing en voor het materiaal dat wordt gezaagd. Zorg ervoor dat de slang niet vast komt te zitten of bekneld raakt.

- Bedenk dat geproduceerde materialen zoals spaanplaat of MDF meer stofdeeltjes geven bij het zagen dan natuurlijk hout.

## Berging (Afb. B, X-Z)

Berg de machine veilig op als deze niet wordt gebruikt. De berging moet droog zijn en op slot kunnen. Hierdoor kan de machine niet beschadigen tijdens de opslag, en kunnen ongetrainde personen de zaag niet gebruiken.

1. Bevestig de aanduwstok **21** op de langsgleiding.
2. Verwijder de zaagbladbeschermer. Zie **De zaagbladbeschermer verwijderen**. Schuif de zaagbladbeschermer **11** in de houder zoals afgebeeld, draai vervolgens de vergrendeling 1/4 slag om deze te vergrendelen. Raadpleeg Afbeelding X.
3. Schuif de zaagbladsleutels **20** in de gaten tot de gele knop op één lijn staat met de gaten om ze vast te zetten, raadpleeg Afbeelding B.
4. Steek de geleidebalk van de verstekmeter tot onderin in het vak.
5. Wikkel het snoer hier rond **43**. Raadpleeg Afbeelding Z.
6. U kunt de langsgleiding opbergen door de werkondersteuning in de opbergpositie te klikken. Haal de langsgleiding van de rails. Bevestig de langsgleiding ondersteboven aan de linkerkant van de zaag, raadpleeg Afbeelding Y. NIET de lokatiesleuven aan de linkerkant van de langsgleiding schroeven. Deze schroeven komen uit tegenover de ruimte op de langsgleiding, zoals wordt getoond. Sluit de grendels van de langsgleiding **18** om ze vast te zetten.
7. Het spouwmes voor freeswerk **52** kan op de zaag worden gemonteerd (werk positie) of met de beschermer worden opgeborgen. Raadpleeg Afbeelding B.

## Vervoeren (Fig. A, B)

Voor transport moet het volgende worden uitgevoerd:

- Wikkel het snoer
- Draai het afstelwiel van de zaagbladhoogte **6** linksom tot de tanden van het zaagblad zich onder de zaagtafel bevinden. Zet de hendel **7** vast.
- Schuif de langsgleiding helemaal naar binnen en vergrendel deze met de rail vergrendelingshendel **5**.
- Draag de machine altijd aan de aangeduide handgrepen **50**, raadpleeg afbeelding A en B.



**WAARSCHUWING:** Vervoer de machine altijd met de bovenste zaagbladbeschermer gemonteerd.

## ONDERHOUD

Uw DEWALT gereedschap op stroom is ontworpen om gedurende een lange tijdsperiode te functioneren met een minimum aan onderhoud. Het continu naar bevrediging functioneren hangt af van de juiste zorg voor het gereedschap en regelmatig schoonmaken.

**WAARSCHUWING:** Om het gevaar op ernstig persoonlijk letsel te verminderen, zet u het gereedschap uit en ontkoppelt u het van de stroomvoorziening, voordat u enige aanpassing maakt of hulpstukken of accessoires verwijdert/installeert. Het onbedoeld opstarten kan letsel veroorzaken.



### Smering (Fig. T)

De motor en de lagers hoeven niet extra te worden gesmeerd. Als het omhoog en omlaag brengen van het zaagblad moeilijk wordt, reinig dan de schroeven voor de hoogtaafstelling en breng er wat vet op aan.

1. Trek de stekker uit het stopcontact.
2. Draai de zaag op z'n kant.
3. Reinig en smeer de schroefdraad van de schroeven voor de hoogtaafstelling **42** aan de onderzijde van deze zaag, zoals in Afbelding T wordt getoond. Gebruik een vet voor algemene toepassing.



### Reiniging (Afb. A, S)

**WAARSCHUWING:** Beperk het risico van ernstig persoonlijk letsel, schakel de unit uit en trek de stekker uit het stopcontact voordat met reinigingswerkzaamheden begint. Wanneer de machine per ongeluk wordt gestart, kan dat leiden tot letsel.

**WAARSCHUWING:** Blaas vuil en stof uit de hoofdbehuizing met droge lucht, zo vaak u ziet dat vuil zich in en rond de luchtopeningen ophoopt. Draag goedgekeurde oogbescherming en een goedgekeurd stofmasker als u deze procedure uitvoert.

**WAARSCHUWING:** Gebruik nooit oplosmiddelen of andere bijtende chemicaliën voor het reinigen van niet-metalen onderdelen van het gereedschap. Deze chemicaliën kunnen het materiaal dat in deze onderdelen is gebruikt verzwakken. Gebruik een doek die uitsluitend met water en milde zeep is bevochtigd. Zorg dat er nooit enige vloeistof in het gereedschap komt; dompel nooit enig onderdeel van het gereedschap in een vloeistof.

**WAARSCHUWING:** Om het risico op letsel te verminderen maakt u de bovenkant van de tafel regelmatig schoon.

**WAARSCHUWING:** Om het risico op letsel te verminderen maakt u het stofverzamelingsstelsel regelmatig schoon.

De zaagbladbeschermer **11** en het inlegstuk moeten op hun plaats worden gezet, voordat u de zaag in gebruik neemt.

Controleer vóór gebruik zorgvuldig de bovenste en de onderste beschermkap van het zaagblad en ook de stofafzuigbuis zodat u weet dat zij goed zullen functioneren. Zorg ervoor dat spaanders, stof of deeltjes niet kunnen leiden tot blokkering van één van de functies.

Als er delen van het werkstuk tussen het zaagblad en de beschermkappen bekneld zitten, trek de stekker van de machine dan uit het stopcontact en volg de instructies die worden gegeven bij **Het zaagblad monteren**. Verwijder de vastgelopen delen en monteer het zaagblad opnieuw.

Houd de ventilatiesleuven vrij en reinig de behuizing regelmatig met een zachte doek.

Maak het stofafzuigstelsel regelmatig schoon:

1. Trek de stekker van de zaag uit het stopcontact.
2. Draai de zaag op z'n kant, zodat de onderzijde, het open gedeelte van de machine toegankelijk is.
3. Open het stofluik **44**, afgebeeld in Afbelding S, door de twee schroeven los te draaien en vervolgens de twee klemmen aan de zijkant naar elkaar te drukken. **45**. Haal alle overtollige stof weg en zet het luik weer op z'n plaats door de zijklemmen geheel in te duwen en de vergrendelschroeven vast te zetten.

### Optionele accessoires

**WAARSCHUWING:** Aangezien accessoires die niet door DeWALT zijn aangeboden niet met dit product zijn getest, kan het gebruik van dergelijke accessoires met dit gereedschap gevaarlijk zijn. Om het risico op letsel te verminderen dient u uitsluitend door DEWALT aanbevolen accessoires met dit product te gebruiken.

Neem contact op met uw leverancier voor verdere informatie over de geschikte accessoires.

Vervang de zaagbladbeschermer wanneer deze versleten is. Neem contact op met uw dichtstbijzijnde DeWALT servicecentrum voor nadere gegevens over een vervangende zaagbladbeschermer.

**ZAAGBLADEN:** GEBRUIK ALTIJD zaagbladen van 250 mm met asgaten van 30 mm. Nominale snelheid van het zaagblad moet ten minste 5000 TPM zijn. Gebruik nooit zaagbladen met een kleinere diameter. Deze zullen nooit goed kunnen worden afgeschermd.

BESCHRIJVING VAN ZAAGBLADEN		
TOEPASSING	DIAMETER	TANDEN
<b>Constructiezaagbladen (afkorten)</b>		
Algemene toepassing	250 mm	24
Fijne afkortzaagsneden	250 mm	40
<b>Zaagbladen voor houtbewerking (geven gladde, schone zaagsneden)</b>		
Fijne afkortzaagsneden	250 mm	60

Vraag uw dealer nadere informatie over de juiste accessoires.

- DWE74911 Rijdend onderstel voor zaagtafel
- DWE74912 Inklapbaar onderstel

## Bescherming van het milieu



Gescheiden inzameling. Producten en batterijen die zijn voorzien van dit symbool, mogen niet bij het normale huishoudelijke afval worden weggegooid.

Producten en batterijen bevatten materialen die kunnen worden teruggewonnen en gerecycled, zodat de vraag naar grondstoffen afneemt. Recycle elektrische producten en batterijen volgens de lokale voorschriften. Nadere informatie is beschikbaar op [www.2helpU.com](http://www.2helpU.com).

# BORDSAG DWE7492

## Gratulerer!

Du har valgt et DEWALT-verktøy. Mange års erfaring, grundig produktutvikling og innovasjon gjør DEWALT til en meget pålitelig partner for profesjonelle brukere av elektrisk verktøy.

## Tekniske data

		DWE7492-QS
Spenning	V <sub>AC</sub>	230
Type		1
Motoreffekt (inngang)	W	2000
Motoreffekt (avgitt)	W	1200
Ubelastet hastighet	min <sup>-1</sup>	4800
Bladdiameter	mm	250
Bladåpning	mm	30
Bladtykkelse	mm	2,0
Spalteknivtykkelse	mm	2,3
Kuttedybde ved 90°	mm	77
Kuttedybde ved 45°	mm	55
Skråskjæringsvinkel	°	45–90
Maksimal skråvinkel	°	45–90
Gjæringsvinkel	°	30–90
Kløvekapasitet	mm	825
Dimensjoner	mm	680 x 650 x 330
Vekt	kg	26,5

Støyverdier og vibrasjonsverdier (triaks vektor sum) i henhold til EN62841-3-1:

L <sub>PA</sub> (lydtrykksnivå)	dB(A)	92,0
L <sub>WA</sub> (lydeffektnivå)	dB(A)	105,2
K (usikkerhet for det angitte støynivå)	dB(A)	2

Nivået for støyutslipp angitt i dette informasjonsbladet er blitt målt iht. Standardiserte tester gitt i EN62841, og kan brukes til å sammenligne ett verktøy med et annet. Det kan brukes til forberedende vurdering av eksponering.

**⚠ ADVARSEL:** Angitt nivå for støyutslipp gjelder for hovedbruksområdene for verktøyet. Dersom verktøyet brukes i andre bruksområder, med annet tilbehør eller er dårlig vedlikeholdt, kan støyutslippene avvike. Dette kan øke eksponeringsnivået betydelig for hele arbeidsperioden. En vurdering av nivået for vibrasjonseksponeringen bør også tas med i beregningen når verktøyet er slått av eller når det går uten faktisk å gjøre en jobb. Dette kan redusere eksponeringsnivået betydelig for hele arbeidsperioden. Sett i verk ekstra sikkerhetstiltak for å beskytte operatøren mot følgene fra vibrasjon, som f.eks.: Holde ved like verktøy og tilbehør, holde hendene varme, organisere arbeidsmønster.

## Overensstemmelseserklæring med EU

### Maskineridirektiv



### Bordsag DWE7492

DeWALT erklærer at de produktene som er beskrevet under

**Tekniske data** er i samsvar med:  
2006/42/EC, EN62841-1:2015 + AC:2015,  
EN62841-3-1:2014 + AC:2015.

Disse produktene samsvarer også med direktiv 2014/30/EF og 2011/65/EF. For mer informasjon, vennligst kontakt DeWALT på følgende adresser eller se baksiden av håndboken.

Undertegnede er ansvarlig for sammenstillingen av den tekniske filen og fremsetter denne erklæringen på vegne av DEWALT.

Markus Rompel  
Teknisk direktør  
DeWALT, Richard-Klinger-Straße 11,  
D-65510 Idstein, Tyskland  
26.06.2018



**ADVARSEL:** Les bruksanvisningen slik at skaderisiko kan reduseres.

## Definisjoner: Retningslinjer for sikkerhet

Definisjonene nedenfor beskriver alvorlighetsnivået de enkelte signalordene er. Les brukerhåndboken og vær spesielt oppmerksom på disse symbolene.



**FARE:** Angir en eksisterende farlig situasjon som, og hvis den ikke unngås, vil føre til **dødsfall eller alvorlig personskade**.



**ADVARSEL:** Angir en potensielt farlig situasjon som, og hvis den ikke unngås, kan føre til **dødsfall eller alvorlig personskade**.



**FORSIKTIG:** Angir en potensielt farlig situasjon som, og hvis den ikke unngås, kan føre til **mindre eller moderat personskade**.

**MERK:** Angir en arbeidsmåte som ikke er relatert til personskader, men som kan føre til **skader på utstyr hvis den ikke unngås**.



Angir fare for elektrisk støt.



Angir brannfare.



## Generelle sikkerhetsadvarsler for elektriske verktøy



**ADVARSEL:** Les alle sikkerhetsanvisninger, instruksjoner, illustrasjoner og spesifikasjoner som følger dette elektriske verktøyet. Manglende overholdelse av instruksjonene som er listet opp under kan resultere i elektrosjokk, ild og/eller alvorlig skade.

### TA VARE PÅ ALLE ADVARSLER OG INSTRUKSJONER FOR FREMTIDIG BRUK

Uttrykket "elektrisk verktøy" i advarslene henviser til ditt strømdrevne (med ledning) elektriske verktøy eller ditt batteridrevne (uten ledning) elektriske verktøy.

#### 1) Sikkerhet på arbeidsområdet

- Hold arbeidsområdet godt opplyst.** Rotete eller mørke områder er en invitasjon til ulykker.
- Ikke bruk elektriske verktøy i eksplosive omgivelser, slik som i nærheten av antenner, væsker, gasser eller støv.** Elektrisk verktøy skaper gnister som kan antenne støv eller gasser.
- Hold barn og tilskuere borte mens du bruker et elektrisk verktøy.** Distraksjoner kan føre til at du mister kontrollen.

#### 2) Elektrisk sikkerhet

- Støpselet til elektriske verktøy må passe til stikkkontakten. Aldri modifier støpselet på noen måte. Ikke bruk adaptere med jordede elektriske verktøy.** Umodifiserte støpsler og stikkontakter som passer vil redusere risikoen for elektrisk sjokk.
- Unngå kroppskontakt med jordete overflater slik som rør, radiatorer, komfyrer og kjøleskap.** Det finnes en økt risiko for elektrisk sjokk dersom kroppen din er jordet.
- Ikke eksponer elektriske verktøy for regn eller våte forhold.** Dersom det kommer vann inn i et elektrisk verktøy vil det øke risikoen for elektrisk sjokk.
- Ikke bruk ledningen feil. Aldri bruk ledningen til å bære, trekke eller dra ut støpselet til det elektriske verktøyet. Hold ledningen borte fra varme, olje, skarpe kanter eller bevegelige deler.** Skadede eller innviklede ledninger øker risikoen for elektrisk sjokk.
- Når du bruker et elektrisk verktøy utendørs, bruk en skjoteledning som er egnet for utendørs bruk.** Bruk av en skjoteledning beregnet for utendørs bruk reduserer risikoen for elektrisk sjokk.
- Dersom bruk av et elektrisk verktøy på et fuktig sted er uunnåelig, bruk en strømkilde med jordfeilbryter (RCD).** Bruk av jordfeilbryter (RCD) reduserer risikoen for elektrisk sjokk.

#### 3) Personlig sikkerhet

- Hold deg våken, hold øye med det du gjør og bruk sunn fornuft når du bruker et elektrisk verktøy. Ikke bruk et elektrisk verktøy dersom du er trøtt eller er**

**påvirket av medikamenter, narkotika eller alkohol.**

Ett øyeblikks uoppmerksomhet under bruk av elektriske verktøy kan føre til alvorlig personskade.

- Bruk personlig verneutstyr. Bruk alltid vernebriller.** Verneutstyr slik som støvmaske, sklisikre vernesko, hjelm, eller hørselsvern brukt under passende forhold vil redusere personskader.
  - Unngå utilsiktet oppstart. Sikre at bryteren er i av-stillingen før du kobler til strømkilden og/eller batteripakken, plukker opp eller bærer verktøyet.** Å bære elektriske verktøy med fingeren på bryteren eller å sette inn støpselet mens elektriske verktøy har bryteren på øker faren for ulykker.
  - Fjern eventuelle justeringsnøkler før du slår på det elektriske verktøyet.** En nøkkel som er festet til en roterende del av det elektriske verktøyet kan føre til personskade.
  - Ikke strekk deg for langt. Ha godt fotfeste og stå støtt hele tiden.** Dette fører til at du har bedre kontroll over det elektriske verktøyet ved uventede situasjoner.
  - Bruk egnet antrekk. Ikke ha på deg løstsittende klær eller smykker. Hold hår, antrekk og hansker borte fra bevegelige deler.** Løstsittende antrekk, smykker eller langt hår kan bli fanget opp av bevegelige deler.
  - Hvis apparatet er utstyrt for tilkobling av støvutsugings- og -oppsamlingsinnretning, må du sørge for at disse er koblet til og ordentlig sikret.** Bruk av støvoppsamlere kan redusere støvrelaterte farer.
  - Ikke la kunnskap som du har fått fra hyppig bruk av verktøyet la deg bli for selvsikker slik at du ignorerer verktøyets sikkerhetsprinsipper.** En tankeløs handling kan føre til alvorlig personskade på brøkdelen av et sekund.
- #### 4) Bruk og vedlikehold av elektriske verktøy
- Ikke bruk kraft på verktøyet. Bruk det elektriske verktøyet som situasjonen krever.** Det riktige elektriske verktøyet vil gjøre jobben bedre og tryggere ved den hastigheten det ble konstruert for.
  - Ikke bruk verktøyet hvis bryteren ikke kan slå verktøyet av eller på.** Ethvert elektrisk verktøy som ikke kan kontrolleres med bryteren er farlig og må repareres.
  - Koble støpselet fra strømkilden og/eller ta av batteripakken fra det elektriske verktøyet, hvis det er avtakbart, før du foretar noen justeringer, endrer tilbehør eller lagrer elektriske verktøy.** Slike preventive sikkerhetsforanstaltninger reduserer risikoen for å starte det elektriske verktøyet ved et uhell.
  - Lagre elektriske verktøy som ikke er i bruk, utilgjengelig for barn og la ikke personer som ikke er kjent med det elektriske verktøyet eller disse instruksjonene bruke det.** Elektriske verktøy er farlige i hendene på utrenede brukere.
  - Hold verktøy og tilbehør ved like. Kontroller om bevegelige deler er feiljustert eller fastskjært,**

om deler er ødelagt eller andre forhold som kan påvirke driften av verktøyet. Dersom det er skadet, få verktøyet reparert før neste bruk. Mange ulykker forårsakes av dårlig vedlikeholdte verktøy.

- f) **Hold skjæreverktøy skarpe og rene.** Godt vedlikeholdte skjæreverktøy med skarpe skjærekanter setter seg mindre sannsynlig fast og er lettere å kontrollere.
- g) **Bruk verktøyet, tilbehørene og bittene, osv., i samsvar med disse instruksjonene og ta i betraktning arbeidsforholdene og det arbeidet som skal utføres.** Bruk av det elektriske verktøyet for oppgaver som er forskjellige fra de som er tiltenkt kan føre til en farlig situasjon.
- h) **Hold håndtakene og gripeflatene tørre, rene og frie for olje og fett.** Glatte håndtak og gripeområder gir utrygg håndtering og manglende kontroll over verktøyet i uventede situasjoner.

## 5) Vedlikehold

- a) **Få det elektriske verktøyet ditt vedlikeholdt av en kvalifisert reparatør som kun bruker originale reservedeler.** Dette vil sikre at verktøyets sikkerhet blir ivarettatt.

## Sikkerhetsinstruksjoner for bordsager

### 1) Sikkerhetsrelaterte advarsler

- a) **Hold beskyttelsen på plass. Beskyttelser må fungere og være riktig montert.** En beskyttelse som er løs, ødelagt eller ikke fungerer skikkelig må repareres eller skiftes ut.
- b) **Alltid bruk sagbladbeskyttelse, spaltekniv og tilbakeslagssperrehaker for all saging med gjennomkutting.** For saging hvor sagbladet kutter helt gjennom tykkelsen av arbeidsstykket kan beskyttelsen og andre sikkerhetsenheter redusere risikoen for personskader.
- c) **Du skal straks sette på plass beskyttelsessystemet etter å ha blitt ferdig med en jobb (slik som falsing) som krever at du fjerner tilbakeslagsbeskyttelsen eller spalteknaven.** Beskyttelsen, spalteknaven og tilbakeslagsbeskyttelsen reduserer risikoen for personskader.
- d) **Forsikre deg om at sagbladet ikke er i kontakt med beskyttelsen, spalteknaven eller arbeidsstykket før bryteren slås på.** Utilisikket kontakt mellom disse delene og sagbladet kan føre til farlige situasjoner.
- e) **Juster spalteknaven som beskrevet i bruksanvisningen.** Uriktig mellomrom, posisjonering og innretning kan gjøre spalteknaven ineffektiv i å forhindre muligheten for tilbakeslag.
- f) **For at spalteknaven og tilbakeslagsbeskyttelsen skal fungere, må den gå inn i arbeidsstykket. Spalteknaven og tilbakeslagssperrehakene er ineffektive når du kutter arbeidsstykker som er for korte for å komme i kontakt med spalteknaven og tilbakeslagssperrehakene.** Under disse forholdene

kan ikke tilbakeslag forhindres av spalteknaven og tilbakeslagssperrehakene.

- g) **Bruk et blad som er tilpasset spalteknaven.** For at spalteknaven skal kunne fungere skikkelig, må sagbladets diameter passe til den riktige spalteknaven og kroppen av sagbladet være tynnere enn spalteknaven, og kuttebredden av bladet må være bredere enn spalteknaven.

### 2) Advarsler for saging

- a)  **FARE: Du skal aldri plassere fingre eller hender i nærheten av eller på linje med sagbladet.** Et øyeblikks uoppmerksomhet eller en glipp kan føre hånden din mot sagbladet og resultere i alvorlige personskader.
- b) **Du skal mate arbeidsstykket inn i sagbladet eller kutteren kun mot rotasjonsretningen.** Ved å mate arbeidsstykket i samme retning som sagbladet roterer over bordet kan resultere i at arbeidsstykket og hånden din blir trukket inn i sagbladet.
- c) **Du skal aldri bruke gjæringsanlegget til å mate arbeidsstykket når du kløver, og ikke bruk parallellanlegget som lengdestopper når du krysskapper med gjæringsanlegget.** Ved å føre arbeidsstykket med parallellanlegget og gjæringsanlegget på samme tid øker faren for tilbakeslag og at bladet henger seg opp.
- d) **Når du kløver, skal du alltid mate arbeidsstykket mellom anlegget og sagbladet. Bruk en skyvepinne når avstanden mellom gjerdet og sagbladet er mindre enn 150 mm, og bruk en skyveblokk når avstanden er mindre enn 50 mm.** "Hjelpemidler" vil hjelpe til med å beskytte hånden din fra sagbladet.
- e) **Du skal kun bruke en skyvepinne som er levert av produsenten eller som er laget i henhold til instruksjonene.** Denne skyvepinne lager tilstrekkelig avstand mellom hånden og sagbladet.
- f) **Du skal aldri bruke en ødelagt eller kappet skyvepinne.** En ødelagt skyvepinne kan brenke og forårsake at hånden din skyves inn i sagbladet.
- g) **Ikke utfør operasjoner på frihånd. Du skal alltid bruke parallellanlegget eller gjæringsanlegget til å posisjonere og lede arbeidsstykket.** "Frihånd" betyr at du bruker hendene til å støtte eller føre arbeidsstykket på linje med parallellanlegget og gjæringsanlegget. Frihåndssaging fører til skjevheter, fastkjøring og tilbakeslag.
- h) **Aldri strekk hendene rundt eller over et roterende sagblad.** Ved å strekke seg etter et arbeidsstykke kan føre til ulykker da du kan komme i kontakt med det roterende sagbladet.
- i) **Bruk ekstra arbeidsstykkestøtte på enden og/eller sidene på sagbordet for lange og/eller brede arbeidsstykker for å holde dem rett.** Et langt og/eller bredt arbeidsstykke har en tendens til å rotere på bordkanten, noe som fører til at du mister kontrollen, at sagbladet kjører seg fast eller tilbakeslag.

- j) **Mate arbeidsstykket i jevn hastighet. Ikke bøy eller vri arbeidsstykket. Hvis det kjører seg fast, skal du straks slå av verktøyet, ta ut kontakten og løsne fastkjøringen.** Når arbeidsstykket låser sagbladet kan det forårsake tilbakeslag eller stoppe motoren.
- k) **Du skal ikke fjerne avkuttede materialer mens sagen går. Materialet kan feste seg mellom anlegget eller inne i sagbladbeskyttelsen. Sagbladet kan dermed dra fingrene dine inn i bladet.** Skru saken av og vent til sagbladet stopper før du fjerner materialer.
- l) **Bruk et tilleggsanlegg i kontakt med bordflaten når du kløver arbeidsstykker som er mindre enn 2 mm tykke.** Et tynt arbeidsstykke kan lirke seg under parallellanlegget og forårsake tilbakeslag.

### 3) Årsaker til tilbakeslag og tilhørende advarsler

Tilbakeslag er en plutselig reaksjon når arbeidsstykket klemmes, tilstoppet sagblad eller kutting av en skjev linje i forhold til sagbladet, eller når en del av arbeidsstykket stopper mellom sagbladet og parallellanlegget eller et annet fast objekt.

Det mest vanlige ved tilbakeslag er at arbeidsstykket løftes fra bordet av enden på sagbladet og kastes mot operatøren.

Tilbakeslag er resultatet av feil bruk av saken og/eller feil driftsprosedyrer eller betingelser, og kan unngås ved å ta skikkelige forholdsregler, som angitt nedenfor.

- a) **Aldri stå direkte på linje med sagbladet. Du skal alltid plassere kroppen på samme side av sagbladet som anlegget.** Tilbakeslag kan forårsake at arbeidsstykket kastes mot den som står foran og på linje med sagbladet.
- b) **Du skal aldri strekke deg over eller bak sagbladet for å dra eller støtte arbeidsstykket.** Du kan komme i kontakt med sagbladet eller tilbakeslag kan dra fingrene dine inn i sagbladet.
- c) **Du skal aldri holde og presse arbeidsstykket som kuttes mot det roterende sagbladet.** Press på arbeidsstykket mot sagbladet kan føre til tilstopping og tilbakeslag.
- d) **Sett anlegget parallelt med sagbladet.** Et anlegg som ikke er på linje vil klemme arbeidsstykket mot sagbladet og skape tilbakeslag.
- e) **Bruk en "fingerplate" (featherboard) for å presse arbeidsstykket mot bordet og anlegget når du utfører saging som ikke går helt gjennom, slik som ved falsing.** En fingerplate hjelper til med å kontrollere arbeidsstykket ved tilbakeslag.
- f) **Støtt opp store paneler for å redusere risikoen for tilbakeslag og at bladet setter seg fast.** Store arbeidsstykker har en tendens til å henge ned under sin egen vekt. Støttene må plasseres under alle deler av panel som henger ut over bordet.
- g) **Vær ekstra forsiktig når du kutter et arbeidsstykket som er vridd, kvistet, bulket eller ikke har en rett kant som kan føres med et gjæringsanlegg eller langs anlegget.** Et bulket, kvistet eller vridd

arbeidsstykket er ustabil og kan forårsake at sporet ikke er på linje med sagbladet, fastkjøring og tilbakeslag.

- h) **Du skal aldri kutte mer enn ett arbeidsstykke stabelt vertikalt eller horisontalt.** Sagbladet kan plukke opp et eller flere stykker og forårsake tilbakeslag.
- i) **Når du starter en sag på nytt i arbeidsstykket, plasser sagbladet sentrert i sporet slik at tennene ikke er fast i materialet.** Dersom sagbladet kjører seg fast, kan det løfte opp arbeidsstykket og forårsake tilbakeslag når den starter på nytt.
- j) **Hold sagblader rene, skarpe og med tilstrekkelig tanning. Du skal aldri bruke et bulket sagblad eller sagblad med sprukne eller ødelagte tenner. Skarpe og ordentlig tannede sagblader minimerer fastkjøring, tilstopping og tilbakeslag.**

### 4) Bordsag bruksadvarsler

- a) **Du skal slå av bordsagen og koble fra strømmen når du fjerner bordinnfellingen, skifter sagbladet eller gjør justeringer på spalteknivene eller bladbeskyttelsen, og dersom maskinen forlates uten oppsyn.** Ved hjelp av slike tiltak unngår du ulykker.
- b) **Du skal aldri la bordsagen gå uten oppsyn. Slå av og ikke gå fra maskinen før den har stoppet helt.** En roterende sag uten oppsyn er en ukontrollert risiko.
- c) **Plasser bordsagen på et godt opplyst og jevnt sted hvor du har godt fotfeste og balanse. Den bør installeres på et sted der det er nok plass til å håndtere størrelsen på arbeidsstykket.** Trange, mørke rom og ujevne, glatte gulv kan forårsake ulykker.
- d) **Du skal ofte rengjøre og fjerne spon under bordsagen og/eller støvoppsamlingsenheten.** Oppsamlet spon er brannfarlig og kan selvantennes.
- e) **Bordsagen må være godt festet.** En bordsag som ikke er skikkelig festet kan bevege seg og tippe over.
- f) **Fjern verktøy, trebiter, etc. fra bordet før sagen slås på.** Uoppmerksomhet eller en potensiell fastkjøring kan være farlig.
- g) **Bruk alltid blad med korrekt størrelse og form (diamant kontra rund) på festehull.** Blad som ikke passer til festemekanismen på saken vil gå eksentrisk, som fører til at du mister kontrollen.
- h) **Du skal aldri bruke ødelagte eller feil sagbladmontering, slik som flenser, sagbladskiver, bolter eller muttere.** Slike monteringsmåter er spesielt laget for sagen for sikker drift og optimal utføring av arbeidet.
- i) **Du skal aldri stå på bordsagen, ikke bruk den som krakk.** Det kan føre til alvorlig personskade dersom verktøyet vipper eller dersom skjæreverktøyet utilsikket kommer i kontakt med deg.
- j) **Forsikre deg om at sagbladet er installert slik at det roterer i riktig retning. Du skal ikke bruke slipeskiver, stålborster eller pusseskiver på bordsagen.** Feil sagbladinstallasjon eller bruk av feil tilbehør anbefales ikke og kan forårsake alvorlig personskade.

## Ekstra sikkerhetsregler for bordsager



**ADVARSEL:** Kutting av plast, tremateriale med mye harpiks eller andre materialer kan føre til at smeltet materiale samler seg opp på bladet og bladtennene, dette øker risikoen for at bladet blir overopphetet og bøyer seg mens du sager.

- **Unngå tungvinte posisjoner, der plutselig gliing/snubling kan forårsake at hånden går inn i sagbladet.**
- **Ikke prøv å få tak i materialer nær bladet på sagbordet når bladet går rundt.**
- **Aldri strekk deg bak eller rundt kutteverktøyet med hendene for å holde nede arbeidsstykket.**
- **Hold armer, hender og fingre bort fra bladet for å unngå alvorlig personskade.**
- **Bruk en skyvepinne som passer til arbeidet for å skyve arbeidsstykker gjennom sagen.** En skyvepinne er en pinne av tre eller plast, oftest hjemmelaget, som skal brukes når størrelsen eller formen på arbeidsstykket kan forårsake at du plasserer hendene innen 152 mm fra bladet.
- **Bruk festeinnretninger som f.eks. jigger eller fingerplater for å styre og kontrollere arbeidsstykket.** Anbefalt tilbehør for bruk med verktøyet kan kjøpes fra din lokale forhandler eller et autorisert servicesenter.
- **Ikke utfør kløving, krysskutting eller annen kutting for frihånd.**
- **Aldri strekk deg rundt eller over sagbladet når bladet går rundt.**
- **Stabilitet.** Før bruk skal du forsikre deg om at bordsagen er fastmontert til en sikker overflate og at den ikke beveger seg.
- **Bordsagen skal kun monteres på en flat og stabil overflate.** Arbeidsområdet skal være fri fra hinder og snublefarer. Ingen materialer eller verktøy skal lenes mot sagen.
- **Aldri kutt metaller, sementplater eller murverk.** Visse fabrikkerte materialer har spesialinstruksjoner for kutting med bordsager. Følg produsentens anbefalinger til alle tider. Hvis ikke kan det føre til personskader og skade på sagen.
- Ikke installer diamantskiver for murverk og ikke prøv å bruke bordsagen som våtsag.
- **Riktig innleggsplate må være låst på plass til enhver tid for å redusere faren for arbeidsstykker som kastes, noe som kan føre til personskade.**
- **Benytt hansker når du håndterer sagblader.**
- **Bruk korrekt sagblad for tiltenkt bruk.** Bladet må rotere mot fronten på sagen. Stram alltid bladåpningen sikkert. Før bruk skal du sjekke bladet for sprekker og manglende tenner. Ikke bruk blad som er slitt eller skadet.
- **Aldri prøv å få løs et fastkjørt sagblad før du først har skrudd maskinen av og koblet det fra strømkilden.** Hvis et arbeidsstykke eller avkuttet bit fanges inne i bladbeskyttelsen, skal du skru av sagen og vente til bladet stopper før du løfter bladbeskyttelsen og fjerner trebiten.

- **Aldri start maskinen med arbeidsstykket mot bladet.** Dette fører til å redusere faren for arbeidsstykker som kastes og fører til personskader.
- **Ikke ha noen kroppsdel på linje med bladet.** Det kan resultere i personskade. Stå på en av bladets sider.
- **Aldri utfør layout, montering eller sett opp arbeid på bordet/arbeidsområdet når maskinen er i gang.** En plutselig bevegelse kan føre til at hånden beveger seg inn i bladet. Dette kan føre til alvorlig personskade.
- **Aldri utfør justeringer når sagen er i gang slik som fjerning eller ny plassering av anlegget, låshendeljustering eller bladhøydejustering.**
- **Rengjør bordet/arbeidsområdet før du går fra maskinen.** Sett bryteren i "AV"-posisjon og koble det fra strømkilden for å forhindre uautorisert bruk.
- **Alltid lås anlegget og vinkeljusteringen før du kutter.**
- **Unngå overoppheting av sagbladtuppene.** Hold materialet i bevegelse og parallelt med anlegget. Ikke tving arbeidsstykker inn i bladet.
- **Hvis du kutter plastmaterialer skal du unngå å smelte plasten.**
- **Ikke la en lang planke (eller andre arbeidsstykker) ligge uten oppstøtting, da fjæringen i planken kan føre til at den beveger seg på bordet, som kan føre til at du mister kontrollen og mulig personskade.** Gi skikkelig støtte til arbeidsstykket ut fra størrelsen og type arbeid som skal utføres. Hold arbeidsstykket godt fast mot anlegget og ned mot bordoverflaten.
- **Hvis sagen lager en uvanlig lyd eller hvis den vibrerer unormalt kraftig, skal du straks slutte å jobbe, slå av og koble det fra strømkilden til problemet har blitt lokalisert og rettet opp.** Kontakt et DEWALT fabrikkservicesenter, et DEWALT autorisert servicesenter eller annet kvalifisert servicepersonell hvis du ikke finner problemet.
- **Ikke bruk denne maskinen før den er ferdig montert og installert i henhold til instruksjonene.** En maskin som er feil montert kan forårsake farlig personskade.
- **Aldri prøv å kutte en stabil av løse materialer som kan forårsake tap av kontroll og tilbakeslag.** Støtt alle materialer sikkert.

### Sag blader



**ADVARSEL:** for å minske faren for tilbakeslag og for å sikre riktig kutting, skal splitte og spaltekniven ha riktig tykkelse for bladet som brukes. Hvis du bruker et annet blad skal du sjekke bladkropp (plate) tykkelsen og bladspor (kutte) bredden markert på bladet eller på bladpakken. Splitte og spaltekniptykkelsen må være større enn kroppptykkelsen og mindre enn sporvidden.

- Ikke bruk sagblader som ikke er i samsvar med målene angitt i **Tekniske data**. Ikke bruk avstandsstykker for at bladet skal passe på spindelen. Bruk bare blad som angitt i denne manualen og som samsvarer med EN847-1, dersom de skal brukes i treverk eller lignende materialer.
- Vurder bruk av spesialdesignede støyreduksjonsblader.

- Ikke bruk sagblad av høyhastighetsstål (HS).
- Ikke bruk sprukkede eller skadede sagblader.
- Velg riktig sagblad tilpasset materialet som skal kappes.
- Bruk arbeidshansker ved håndtering av sagblad og råmaterialer. Sagblad bør bæres i en holder om det er praktisk.

## Restrisikoeer

Følgende risikoeer er alltid tilstede ved bruk av sager:

- skader som følge av å berøre roterende deler
- Til tross for at man følger relevante sikkerhetsbestemmelser og bruker sikkerhetsutstyr, er det bestemte farer som ikke kan unngås. Disse er: Hørselskader.
- Hørselskader.
  - Fare for ulykker fra utildekkede deler av det roterende sagbladet.
  - Fare for skader ved skifte av sagbladet med ubeskyttede hender.
  - Risiko for klemte fingre ved åpning av beskyttelsene.
  - Helsefare ved innånding av støv fra saging av treverk, spesielt eik, bøk og MDF.

Følgende faktorer har betydning for støytviklingen:

- materialet som skal sages
- type av sagblad
- matekraften
- maskinvedlikehold

Følgende faktorer har betydning for støveksponering:

- slitt sagblad
- støvavsug med lufthastighet under 20 m/s
- arbeidsstykket ikke nøyaktig styrt

## Elektrisk sikkerhet

Den elektriske motoren er blitt konstruert for kun én spenning. Kontroller alltid at strømforsyningen samsvarer med spenningen på merkeskiltet.



Ditt DeWALT-verktøy er dobbeltisolert i samsvar med EN60745; det trengs derfor ikke noen jordledning.

Dersom tilførselsledningen er skadet, må den byttes i en spesialledning som fås via DeWALT-serviceorganisasjon.

**MERK:** Dette verktøyet er ment for tilkobling til et strømforsyningsystem med maks tillatt systemimpedans  $Z_{max}$  på  $0,28 \Omega$  i grensesnittet (strømtilkoblingsboks) til brukerens nett. Brukeren må sikre seg at dette verktøyet kun kobles til et strømsystem som oppfyller kravet over. Om nødvendig skal operatøren spørre strømleverandøren om systemimpedansen i grensesnittet.

## Bruk av skjøteledning

Hvis man trenger en skjøteledning, bruk en godkjent 3-leder skjøteledning egnet for verktøyet's strømførbruk (se **Tekniske data**). Minimum størrelse på ledere er  $1,5 \text{ mm}^2$ ; maksimum lengde er 30 m.

Alltid vikle ut kabelen fullstendig når du bruker en kabeltrommel.

## Pakkens innhold

Pakken inneholder:

- 1 Delvis monteret maskin
- 1 Parallellanlegg
- 1 Gjæringsanlegg
- 1 Sagblad
- 1 Øvre bladvern
- 1 Innleggsplate
- 2 Bladnøkler
- 1 Skyvepinne
- 1 Støvsugeradapter
- 1 Instruksjonshåndbok
- Se etter skader på verktøyet, deler eller tilbehør som kan ha oppstått under transport.
- Ta deg tid til å lese grundig gjennom og forstå denne håndboken før bruk.

## Merking på verktøyet

Følgende piktogrammer vises på verktøyet:



Les instruksjonshåndboken før bruk.



Bruk hørselvernet.



Bruk vernebriller.



Bruk pustebeskyttelse.



Hold hendene unna skjæreområdet og bladet.



Spalte/splitteskive



Sagbladkropptykkelse og sporbredde



Sagbladdiameter



Utløserhendel for bladvern



Låse/åpne deksel på hovedbryteren.



Plugg ut sagen før du skifter blad



Beskytt strømledningen og støpselet fra fuktighet og de skarpe kantene til sagbladet

### Datokode plassering (Fig. A)

Datokoden **51**, som også inkluderer produktionsåret, er trykket på huset.

Eksempel:

2018 XX XX

Produksjonså

### Beskrivelse (Fig. A, B)

**ADVARSEL:** Aldri modifierer elektroverktøyet eller noen del av det. Dette kan føre til materiell- eller personskader.

- 1 Bord
- 2 Blad
- 3 Kløvskalapeker
- 4 Finjusteringsknapp
- 5 Skinnelåshendel
- 6 Justeringshjul for bladhøyde
- 7 Skråvinkel låseknapp
- 8 PÅ/AV bryter
- 9 Monteringshull
- 10 Gjæringsanlegg
- 11 Bladvern
- 12 Utløserhendel for bladvern
- 13 Splitter
- 14 Uttak for støvsuger
- 15 Beskyttelse støvsugerport
- 16 Strupeplate
- 17 Parallellanlegg
- 18 Lås for parallellanlegg
- 19 Arbeidsstøtte/smalt parallellanlegg (vist i lagret posisjon)
- 20 Bladnøkler
- 21 Skyvepinne (vist i lagret posisjon)
- 50 Bærehåndtak
- 52 Ikke-gjennomgående kutte/spaltekniv (vist i lagringsposisjon)

### Tiltenkt Bruk

DWE7492 bordsag er konstruert for profesjonell kløving, tverrkutting, gjæring og fasing av forskjellige materialer slik som tre, trelignende materialer og plast.

**SKAL IKKE** brukes under våte forhold eller i nærheten av antenkelige væsker eller gasser.

**SKAL IKKE** brukes til saging i metall, sementplater eller murverk.

**IKKE** bruk formkutterhoder på denne sagen.

**IKKE** foreta avsmalnende kutt uten bruk av avsmalnende jigg.

**IKKE** bruk sagen for dykksaging eller buesaging.

Disse bordsirkelsagene er profesjonelle elektroverktøy.

**IKKE** la barn komme i kontakt med verktøyet. Tilsyn er nødvendig når uerfarne brukere skal bruke dette verktøyet.

- **Små barn og uføre.** Dette apparatet er ikke tiltenkt bruk av små barn eller uføre uten oppsyn. Dette produktet er ikke ment for bruk av personer (inkludert barn) med reduserte fysiske, sensoriske eller mentale evner, eller mangel på erfaring og kunnskap, med mindre de får tilsyn av en person ansvarlig for deres sikkerhet. Barn skal aldri forlates alene med dette produktet.

### MONTERING

**ADVARSEL:** For å redusere risikoen for alvorlig personskade, slå av verktøyet og koble det fra strømkilden før du foretar eventuelle justeringer eller fjerner/installerer tilleggsutstyr eller tilbehør. En utilsikket oppstart kan føre til personskader.

### Pakke ut

- Vær forsiktig når du tar sagen ut av emballasjen.
- Maskinen er fullstendig montert bortsett fra anlegget, bladbeskyttelsen, gjæringsanlegget, bladnøklene og støvsuger-reduksjonsporten.
- Gjennomfør monteringen i henhold til anvisningene under.

**ADVARSEL:** Oppbevar alltid skyvepinne på sin plass når den ikke er i bruk.

### Montering av sagbladet (Fig. A, C)

**ADVARSEL:** For å redusere risikoen for personskade, slå av maskinen og koble den fra strømmen før du setter på eller tar av tilbehør, for justering eller endring av oppsett eller ved reparasjon. Utilsikket oppstart kan føre til personskader.

**ADVARSEL:** Når du monterer sagbladet skal du bruke vernehansker. Tennene på sagbladene er meget skarpe og kan være farlige.

**ADVARSEL:** Sagbladet **MÅ** skiftes ut som beskrevet her. Det må **BARE** brukes sagblader som spesifisert under **Tekniske data**. Vi foreslår DT4226. **ALDRI** bruk andre sagblader.

**ADVARSEL:** Ikke ta i sagbladet etter arbeidet før det er blitt avkjølt. Sagbladet blir svært varmt under arbeidet.

**MERK:** Dette verktøyet har et blad installert fra fabrikk.

1. Hev sagbladets spindel til maksimal høyde ved å vri høydejusteringshjulet for bladet **6** med klokken.
2. Fjern innleggsplaten **16**. Se **Montere innleggsplaten**.
3. Bruk en skrunøkkel **20** til å løse spindelmutteren **22** og fjern den og flensen **24** fra spindelen ved å dreie mot urviseren.
4. Plasser sagbladet på spindelen **23**, og se til at tennene i bladet **2** peker nedover mot forsidene av bordet. Sett skivene og mutteren på spindelen, og trekk til mutteren **22** så langt som mulig for hånd, mens du sjekker at sagbladet

ligger mot den indre skiven og at den ytre flensen **24** ligger an mot bladet. Sjekk den største diameteren på flensen ligger mot bladet. Se til at spindelen og skivene er fri for støv og rusk.

- For å unngå at spindelen roterer ved tiltrekking av mutteren, bruk den åpne enden av bladnøkkelen **20** til å holde spindelen fast.
- Bruk spindelnøkkelen til å trekke til mutteren på spindelen **22** ved å vri den med klokken.
- Sett innleggsplaten tilbake.

**!** **ADVARSEL:** Sjekk alltid pekeren for parallellanlegget og bladvernet etter at bladet er byttet.

## Montering av bladvernet/spaltekniven

(Fig. A, D)

**!** **ADVARSEL:** Bruk bladvernet ved all kapping.

**!** **ADVARSEL:** Bruk spaltekniven til ikke gjennomtrengende kutt når bladbeskyttelsen ikke kan brukes.

**!** **ADVARSEL:** Du skal ikke installere bladbeskyttelsen og spaltekniven inn i klemmen samtidig.

**MERK:** Sagen leveres med den ikke-gjennomtrengende spaltekniven installert.

- Hev sagbladets spindel til maksimal høyde.
- Installer bladbeskyttelsen ved å dra i beskyttelsesutløserhåndtaket **12** og sette inn enten den ikke-gjennomtrengende spaltekniven **52** eller bladbeskyttelsen **11** til den stikker ut.
- Slipp spaken, se til at klemplatene er helt lukket og at splitteren er klemt fast.

**!** **ADVARSEL:** Før du kobler strøm til sagen eller bruker sagen, sjekk alltid at bladvernet har riktig justering og klaring mot sagbladet. Sjekk justeringen etter hver endring av skråvinkelen.

**!** **ADVARSEL:** For å redusere risikoen for alvorlig personskade, IKKE bruk sagen hvis sagbladmodulen ikke er sitter fast og sikkert klemt på plass.

Når den er korrekt innrettet, vil splitteren **13** eller spaltekniven **52** være på linje med bladet både ved bordplatenivået og ved toppen av bladet. Ved hjelp av en rett kant, sørg for at bladet **2** er rettet inn på linje med splitteren **13** eller spaltekniven **52**. Med strømmen frakoblet, beveg bladets vippe- og høydejustering til ytterpunktene, og sjekk at bladvernet har klaring til bladet i alle posisjoner. Se **Rette inn bladvernet/spaltekniven til bladet**.

**Rette inn bladvernet/spaltekniven til bladet.**

**!** **ADVARSEL:** Riktig montering og justering av bladvernet er avgjørende for sikker drift!

## Fjerne bladvernet/spaltekniven (Fig. D)

- Dra i beskyttelsens låsespake **12**.
- Løft opp på bladbeskyttelsen **11** eller spaltekniven **52**.

## Montering av innleggsplaten (Fig. E)

- Rett inn innleggsplaten **16** som vist i Fig. E, og sett inn knastene på baksiden av innleggsplaten i hullene på baksiden av bordets åpning.

- Vri låseskruen **40** med urviseren 90° for å låse bordinnsatsen.
- Innleggsplaten er utstyrt med fire **25** justeringsskruer for å heve eller senke innleggsplaten. Når den er riktig justert, skal fronten av innleggsplaten ligge i plan med eller litt under overflaten av bordet, og den festes i denne stillingen. Baksiden av innleggsplaten skal være plan med eller litt over bordplaten.

**!** **ADVARSEL:** Bruk aldri sagen uten innleggsplaten. Skift ut innleggsplaten umiddelbart dersom den er skadet eller slitt.

## Demontere innleggsplaten

- Ta av innleggsplaten **16** ved å dreie låseskruen **40** 90° mot klokken.
- Med fingerhullet **26** dra innleggsplaten opp og frem for å eksponere innsiden av sagen. Sagen MÅ IKKE brukes uten innleggsplaten. Dersom du bruker et "dado"-blad (sporblad), bruk korrekt innleggsplate (selges separat).

## Montering av rip gjerdet (Fig. F)

Rip gjerdet kan installeres i to stillinger til høyre (Posisjon 1 for ripping på 0 mm til 62 cm, og posisjon 2 for 20,3 cm til 82,5cm ripping) og en posisjon på venstre på bordet så.

- Lås opp låseporten **18**.
- Hold gjerdet i en vinkel, juster stifteenhetene (foran og bak) **29** på gjerdeskinner med gjerdehullsporene **30**.
- Skyv hodeskinnene på pinnene og drei gjerdet ned til det hviler på skinnene.
- Lås gjerdet på plass ved å lukke front- og baklåsene **18** på skinnene.

## Benkmontering (Fig. A)

**!** **FORSIKTIG:** For å redusere faren for personskade, sørg for at bordsagen er fast montert på et stabilt underlag før bruk.

**!** **FORSIKTIG:** Sørg for at overflaten er stabil nok til at vekten av større planker ikke vil medføre at den velter under bruk.

Bordsagen må være godt festet. Verktøyet har fire hull **9** i sokkelen for montering til underlaget. Vi anbefaler på det sterkeste at disse hullene brukes til å forankre bordsagen til arbeidsbenken eller et annen stasjonært og stivt rammeverk.

- Sentrer sagen på en kvadratisk stykke 12,7 mm kryssfiner.
- Merk av posisjonene til de to bakre monteringshullene (med en avstand på 220 mm fra hverandre) i sagens sokkel med en blyant. Mål så fremover 498,5 mm for de to fremre hullene som sitter 230 mm fra hverandre.
- Ta bort sagen og bor 9 mm huller på de stedene du nettopp har merket.
- Plasser sagen over de fire hullene du boret i kryssfinerplaten, og sett inn fire 8 mm maskinskrue NEDENFRA. Installer skiver og 8 mm muttere på toppen. Stram godt til.
- For å hindre at skruhodene ødelegger overflaten du skal feste sagen til, kan du feste to strimler av tre til undersiden av kryssfinerplaten. Disse strimlene kan festes med treskrue

fra oversiden, så lenge de ikke stikker ut gjennom bunnen av strimmelen.

- Bruk en "C"-klemme til å feste kryssfinersokkelen til arbeidsbenken når du bruker sagen.

## JUSTERINGER

### Justering av sagbladet (Fig. G)

#### Innretting av bladet (parallelt med gjæringssporet)



**ADVARSEL:** Kuttfare. Kontroller bladet ved 0° og 45° og se til at bladet ikke treffer innleggsplaten, da det kan forårsake personskade.

Hvis bladet ikke ser ut til å være riktig rettet inn i forhold til gjæringssporet på bordplaten, vil det være nødvendig å rette inn på nytt. Du bruker du følgende fremgangsmåte for rette inn bladet mot gjæringssporet:



**ADVARSEL:** For å redusere risikoen for personskade, slå av verktoyets og kople det fra strømkilden før du fjerner/installerer tilleggsutstyr eller tilbehør og før du foretar eventuelle justeringer eller endringer i oppsett eller ved reparasjon. Utilsiktet oppstart kan føre til personskader.

- De bakre festene for svingbraketten som ligger på undersiden av bordet **32** løsnes ved hjelp av en 5 mm sekskantnøkkel, akkurat nok til å tillate at braketten kan beveges sideveis.
- Juster braketten til bladet er parallelt med gjæringssporet.
- Stram de bakre brakettfestene til 12,5–13,6 Nm.

#### Høydejustering av sagbladet (Fig. A)

Bladet kan heves og senkes ved å dreie bladets høydejusteringshjul **6**.

Se til at de tre øverste tennene på bladet så vidt bryter gjennom den øvre overflaten av arbeidsstykket når du sager. Dette vil sikre at det maksimale antallet tenner fjerner materiale til enhver tid, og vil dermed gi optimal effekt.

### Rette inn bladvern/spaltekniven til bladet (Fig. A, H)

- Fjern innleggsplaten. Se **Fjerne innleggsplaten**.
- Hev bladet til full kutttybde 0° skråvinkel.
- Finn de tre små settskruene **39** ved siden av låseknappen for bladvernet **38**. Disse skruene vil bli brukt for å justere bladvernets stilling.
- Legg en rett kant på bordet mot to av bladets tenner. Splitteren **13** skal ikke berøre den rette kanten. Om nødvendig, løsne de to større låseskruene **41**.
- Juster de små settskruene **39** for å flytte splitteren i forhold til plasseringen du noterte deg i trinn 4. Legg den rette kanten på motsatt side av bladet og gjenta justeringene ved behov.
- Dra de to større låseskruene **41** lett til.
- Legg en flat kvadrat mot splitteren for å bekrefte at splitteren er loddrett og på linje med bladet.

- Om nødvendig, bruk justeringsskruene til å sørge for at splitter er loddrett på linje med kvadratet.
- Gjenta trinn 4 og 5 for å kontrollere posisjonen til splitteren.
- Dra de to større låseskruene **41** helt til.
- Reinstaller og lås innleggsplaten **16**.

### Parallelljustering (Fig. A, I, J, O)



**ADVARSEL:** Et feilinnrettet anlegg som ikke er parallelt til bladet øker faren for tilbakeslag!

For optimal ytelse må bladet være parallelt med parallellanlegget. Denne justeringen er gjort på fabrikken. For å rejustere:

#### Posisjon 1 Innretting Av Parallellanlegg

- Sett anlegget i posisjon 1 og åpne låsehendelen **5**. Finn begge styrepinnene **29** som støtter anlegget på de fremre og bakre skinner.
- Løsne skuren for den bakre styrepinnen, og juster innretningen av anlegget i sporet slik at anlegget er parallelt med bladet. Sørg for at du måler fra anleggsflaten til både foran og bak på bladet for å sikre innretningen.
- Stram skruen for styrepinnen, og gjenta på venstre siden av bladet.
- Kontroller skalaen på anlegget for justering av pekeren (Fig. J).

#### Posisjon 2 Innretting Av Parallellanlegg

- For å rette inn styrepinnene for anleggets posisjon 2 **29**, se til at styrepinnene for posisjon 1 er innrettet først, se **Posisjon 1 innretting av parallellanlegg**.
- Løsne styrepinnene for posisjon to, bruk så hullene i skrunøkkelens for sagbladet som en guide for posisjonering og juster pinnene (Fig. O).
- Stram styrepinnene (foran og bak).

### Justere skalaen på parallellanlegget (Fig. A, J)

- Løsne spaken for skinnelåsen **5**.
- Sett bladet til 0° vinkel, og skyv anlegget innover til det berører bladet.
- Lås spaken for skinnelåsen.
- Løsne skruene på skalaindikatoren for parallellanlegget **31**, og sett skalaindikatoren til å vise null (0). Stram skruene for skalaindikatoren igjen. Den gule skalaen (øverst) viser bare korrekt når anlegget er montert på høyre side av bladet, og er i posisjon 1 (for kapping mellom 0 og 62 cm) ikke når den er i posisjon for kapping inntil 82,5 cm. Den hvite skalaen (nederst) viser bare korrekt når anlegget er montert på høyre side av bladet, og er i posisjon 2 (for kapping mellom 20,3 og 82,5 cm).

Skalaen viser bare korrekt når parallellanlegget er montert på høyre side av bladet.

### Justering av skinnelås (Fig. A, K)

Skinnelåsen er stilt inn fra fabrikken. Hvis du har behov for å justere den på nytt, gjør som følger:



1. Lås spaken for skinnelåsen **5**.
2. Løsne låsemutteren på undersiden av sagen **33**.
3. Stram opp den sekskantede stangen **34** til fjæren på låsesystemet gir ønsket spenning på låsehendelen for skinnen. Trekk til låsemutteren igjen.
4. Snu deretter sagen rundt, og sjekk at anlegget ikke beveger seg når spaken er satt i låsestilling. Dersom anlegget fortsatt er løst, stram fjæren ytterligere.

## Justering av vinkelstopp og peker (Fig. L)

1. Løft bladet helt opp ved å vri høydejusteringshjulet for bladet **6** med klokken til det stopper.
2. Lås opp låsehendelen for skråstilling **7** ved å skyve den opp og til høyre. Løsne stoppeskruen for skråstilling **36**.
3. Plasser en falt kvadrat mot bordplaten og mot bladet mellom tennene. Se til at låsehendelen for skråstilling er ulåst, altså oppover.
4. Juster skråstillingsvinkelen inntil den ligger flatt mot kvadratet.
5. Lukk låsehendelen for skråstilling ved å skyve den nedover.
6. Vri stoppeknaen **35** til den ligger fast an mot lagerblokken. Trekk til stoppeskruen for skråstilling **36**.
7. Sjekk vinkelskalaen for skråstilling. Hvis pekeren ikke viser 0°, løsne pekerekruen **37** og beveg pekeren slik at den viser riktig. Stram til pekerekruen igjen.
8. Gjenta ved 45°, men uten å justere pekeren.

## Justering av gjæringsanlegg (Fig. A)

For å justere gjæringsanlegget **10** løsnes knappen, anlegget settes i ønsket vinkel og knappen skrur til igjen.

## Plassering av kropp og hender

Korrekt plassering av kropp og hender ved bruk av bordsagen vil gjøre sagingen, enklere, mer nøyaktig og tryggere.



### ADVARSEL:

- Plasser aldri hendene nær kappeområdet.
- Plasser ikke hendene nærmere enn 150 mm fra bladet.
- Ikke kryss hendene.
- Hold begge bena godt på bakken og hold riktig balanse.

## Før bruk



### ADVARSEL:

- Installer passende sagblad. Ikke bruk blader som er svært slitt. Verktøyets maksimum rotasjonshastighet må ikke overgå sagbladets.
- Ikke forsøk å kappe svært små biter.
- La bladet skjære fritt. Ikke bruk kraft.
- La motoren komme opp i full hastighet før skjæring.

## BRUK

### Bruksanvisning



**ADVARSEL:** Ta alltid hensyn til sikkerhetsinstruksjonene og gjeldende forskrifter.



**ADVARSEL:** For å redusere risikoen for alvorlig personskade, slå av verktøyet og koble det fra strømkilden før du foretar eventuelle justeringer eller fjerner/installerer tilleggsutstyr eller tilbehør.

En utilsiktet oppstart kan føre til personskader.

Pass på at verktøyet er plassert så det sikrer ergonomiske forhold når det gjelder bordhøyde og stabilitet. Verktøyet skal plasseres slik at operatøren har en god oversikt og nok fri plass rundt verktøyet, slik at arbeidsstykket kan håndteres uten hinder.

For å redusere effekten av vibrasjoner, pass på at omgivelsene ikke er for kalde, at verktøy og tilbehør er godt vedlikeholdt og at arbeidsstykket størrelse er passende for dette verktøyet.



### ADVARSEL:

- Pass på at verktøyet er plassert så det sikrer ergonomiske forhold når det gjelder bordhøyde og stabilitet. Verktøyet skal plasseres slik at operatøren har god oversikt og nok fri plass rundt verktøyet, slik at arbeidsstykket kan håndteres uten hinder.
- Installer passende sagblad. Ikke bruk svært slitte blader. Verktøyets maksimum rotasjonshastighet må ikke overgå sagbladets.
- Ikke forsøk å skjære veldig små stykker.
- La bladet skjære fritt. Ikke bruk kraft.
- La motoren komme opp i full hastighet før saging.
- Påse all alle låseknotter og klemmehåndtak er stramme.
- Plasser ikke hånden i nærheten av bladet når sagen er tilkoplest strømmen.
- Sagen må aldri brukes til frihåndskapping!
- Arbeidsstykker som er vridd, bøyd eller krummet må ikke sages. Det må være minst én rett, glatt side som kan legges an mot parallellanlegget eller gjæringsanlegget.
- Lange arbeidsstykker må alltid støttes opp for å unngå tilbakeslag.
- Ikke fjern avkapp fra området rundt sagbladet mens bladet er i gang.

## Slå på og av (Fig. M)

Av/på-bryteren **8** for sagbordet gir flere fordeler:

- Spenningsløs utløserfunksjon: Dersom strømmen av en eller annen grunn faller ut, må bryteren reaktiveres manuelt.
- For å slå maskinen på, trykk på den grønne startknappen.
- For å slå maskinen av, trykk på den røde stoppknappen.

## Lås av egenskap - instruksjoner

Et deksel over bryteren folder seg ned for å kunne sette inn en hengelås for låsing av sagen. Det anbefales en hengelås med maksimal diameter på 6,35 mm og en minimums klaring på 76,2 mm.

## Bruk av parallellanlegg (Fig. N – P)

### Skinnelåshendel

Skinnelåshendelen **5** låser anlegget og hindrer bevegelse under sagingen. For å låse skinnelåsen, trykk hendelen ned

og bakover. For å låse opp, trekk den opp og fremover mot fronten av sagen.

**MERK:** Ved kløving, lås alltid skinnelåshendelen.

### Arbeidsstøtteforlenger / smalt parallellanlegg

Bordsagen er utstyrt med en arbeidsstøtteforlenger for å støtte opp arbeidsstykker som er for lange for bordet.

For å bruke det smale parallellanlegget sammen med arbeidsstøtteforlengeren, vri det fra den lagrede posisjonen som vist i Figur O og skyv pinnene inn i de nedre sporene **27** ved begge ender av anlegget.

For å bruke det smale parallellanlegget i posisjon for smal kløving, sett pinnene inn i de øvre sporene **28** ved begge ender av anlegget. Denne funksjonen vil gi 51 mm ekstra klaring til bladet. Se Figur P.

**MERK:** Trekk tilbake arbeidsstøtteforlengeren eller juster parallellanlegget til posisjonen for smal kløving når du arbeider over bordet.

**MERK:** Når du bruker det smale parallellanlegget skal du trekke fra 51 mm fra den indikerte parallellmålingen.

### Finjusteringsknapp

Finjusteringsknappen **4** lar deg gjøre små justeringer ved innstilling av anlegget. For justering, pass på at skinnelåshendelen er i øvre posisjon, altså ulåst.

### Peker for skala på parallellanlegg

Skalapekeren må justeres for korrekt bruk av parallellanlegget dersom brukeren skifter mellom tykke og tynne kappeblad. Skalapekeren viser bare korrekt når anlegget er installert i posisjon 1 eller 2 til høyre av bladet. Når du bruker det smale parallellanlegget, skal du trekke fra 51 mm fra den indikerte parallellskalaavlesningen. Se *Justere parallellskala* under *Justering*.

## GRUNNLEGGENDE SAGING

### Gjennomkuttingarbeid



**ADVARSEL:** Bruk bladvernet ved all gjennomkutting.

### Kløving (Fig. A, B, P, R)



**ADVARSEL:** Skarpe kanter.

1. Still inn bladet til 0°.
2. Installer parallellanlegget og lås parallellanlegglåsen **18** (Figur A).
3. Løft bladet til det er ca 3 mm høyere enn toppen av arbeidsstykket. Juster høyden for det øvre bladvernet etter behov.
4. Juster posisjonen til anlegget og lås skinnelåshendelen **5**, se *Bruk av parallellanlegg*.
5. Hold arbeidsstykket flatt på bordet og mot anlegget. Hold arbeidsstykket vekk fra bladet.
6. Hold begge hendene unna bladbanen (Figur Q).
7. Slå maskinen på og la sagbladet komme opp i full hastighet.

8. Mat arbeidsstykket langsomt inn under bladvernet mens du holder det fast presset mot anlegget. La tennene skjære seg gjennom arbeidsstykket, ikke bruk makt for å tvinge det gjennom bladet. Bladhastigheten bør holdes konstant.
9. Bruk alltid en skyvestav **21** ved arbeid nært bladet (Figur R).
10. Etter at kappingen er fullført, slå av maskinen, la bladet stoppe og ta bort arbeidsstykket.



#### ADVARSEL:

- Du må aldri skyve på, eller berøre den avkappede delen av arbeidsstykket.
- Ikke forsøk å kappe svært små biter.
- Bruk alltid en skyvestav ved kløving av mindre arbeidsstykker.

### Skråvinkelkutt (Fig. A)

1. Sett ønsket vinkel med hendelen **7** ved å skyve den opp og til høyre.
2. Sett til ønsket vinkel, vri hendelen ved å trykke den ned og til venstre for å låse den.
3. Fortsett som for kløving.

### Tverrkutting og vinklet tverrkutting (Fig. Q)

1. Ta bort parallellanlegget og installer gjæringsanlegget i ønsket spor.
2. Lås gjæringsanlegget ved 0°.
3. Fortsett som for kløving.

### Gjæringskapping (Fig. A)

1. Sett gjæringsanlegget **10** til ønsket vinkel.

**MERK:** Hold alltid arbeidsstykket tett mot flaten på gjæringsanlegget.

2. Fortsett som for kløving.

### Kombinert gjæring

Denne skjæringen er en kombinasjon av gjæring og avfasing. Sett skråvinkelen til ønsket vinkel og gå frem som for gjæringstverrkutt.

### Støtte for lange arbeidsstykker

- Støtt alltid opp lange arbeidsstykker.
- Støtt opp lange arbeidsstykker ved hjelp av praktiske løsnings som en sagbukk eller lignende, for å hindre at endene henger ned.

### Ikke-gjennomgående saging (spor og falsler)



**ADVARSEL:** Fjernbladbeskyttelsen **11** og installer den ikke-gjennomtrengende spaltekniven **52** for ikke-gjennomtrengende kutting. Bruk fingerplater for alle ikke-gjennomtrengende kutt der bladbeskyttelsen, tilbakeslagsbeskyttelsen og spaltekniven ikke kan brukes.

Instruksjoner i avsnittene *Kløving*, *Tverrkutting*, *Vinklet tverrkutting*, *Gjæring*, og *Kombinert gjæring* er for kutt som gjøres gjennom hele tykkelsen til materialet. Sagen kan også utføre ikke-gjennomtrengende kutt for å lage spor eller falsler i materialet.

## Ikke-gjennomtrengende kløving (Fig. D, U)

 **ADVARSEL:** Et parallellanlegg skal **ALLTID** brukes til kløving for å unngå tap av kontroll og alvorlig personskade. **ALDRI** utfør kløving på frihånd. **ALLTID** lås anlegget til skinnen.

 **ADVARSEL:** Ved langsgående gjæring, sett anlegget på siden av bladet slik at bladet skrårer vekk fra anlegget og hendene dine.

 **ADVARSEL:** Hold hendene godt unna bladene. Når du utfører ikke-gjennomgående kutting er ikke alltid bladet synlig under kuttet, det er derfor nødvendig med ekstra forsiktighet for å sikre at hendene ikke kommer bort i bladet.

 **ADVARSEL:** Bruk en skyvepinne for å mate arbeidsstykket hvis det er 51–152 mm mellom anlegget og bladet. Bruk smalt parallellanlegg og skyveblokk for å mate arbeidsstykket hvis det er 51 mm eller mindre mellom anlegget og bladet.

- Fjern bladbeskyttelsen **11** og installer den ikke-gjennomtrengende spaltekni **52** for ikke-gjennomtrengende saging (Figur D). Se: **Montering av bladvernet/spaltekni.**
- Lås parallellanlegget ved å trykke skinnelåshendelen ned. Fjern gjæringsanlegget.
- Hev bladet til ønsket kuttedybde.
- Hold arbeidsstykket flatt på bordet og mot anlegget. Hold arbeidsstykket omtrent 25,4 mm vekk fra bladet.
 

 **ADVARSEL:** Arbeidsstykket må ha en rett kant mot anlegget og må ikke være bulket, vidd eller bøyd. Hold begge hender borte fra bladet og vekk fra bladretningen. Se riktig håndstilling på Figur U.
- Slå sagen på og la sagbladet komme opp i full hastighet. Begge hender kan brukes til å starte kuttet. Når det er omtrent 305 mm igjen som skal kuttes, skal du kun bruke en hånd, med tommelen som skyver materialet, pekefingeren og finger nr. to skal holde materialet nede og de andre fingrene skal være bøyd over anlegget. Du skal alltid ha tommelen ved siden av de to første fingrene dine og nær anlegget.
- Hold arbeidsstykket mot bordet og anlegget, mat sakte arbeidsstykket bakover hele veien gjennom sagbladet. Fortsett å skyve arbeidsstykket til det ikke rører bladbeskyttelsen og det faller av baksiden av bordet. Ikke overbelast motoren.
- Du skal aldri dra arbeidsstykket tilbake med bladet roterende. Skru av bryteren, la bladet stoppe helt og skyv arbeidsstykket ut.
- Når du sager et langt stykke materiale eller et panel skal du alltid bruke arbeidsstøtte. En saghest, ruller eller matemodul gir best støtte for dette formålet. Arbeidsstøtten må ha samme høyde eller litt lavere enn sagbordet.

## Ikke-gjennomtrengende kløving - små biter (Fig. A)

Det er farlig å kutte små biter. Det er farlig å plassere hendene nær bladet. I stedet skal du kutte et større stykke for å få det

ønskede stykket. Når en smal bredde skal kuttes og hånden ikke kan plasseres sikkert mellom bladet og parallellanlegget skal du bruke en eller flere skyvepinner. En skyvepinne **21** følger med sagen og er festet til parallellanlegget. Bruk skyvepinnen(e) for å holde arbeidsstykket mot bordet og anlegget og skyv arbeidsstykket helt forbi bladet.

## Ikke-gjennomgående vinklet kløving (Fig. V)

Dette er det samme som ikke-gjennomgående kløving, men med innstilt gjæringsvinkel forskjellig fra null grader. For riktig håndstilling, se Figur V.

 **ADVARSEL:** Før du kobler til strømmen eller bruker sagen skal du alltid inspisere spaltekni for riktig innretning og klaring med sagbladet. Sjekk justeringen etter hver endring av skråvinkelen.

## Ikke-gjennomtrengende tverrktutting (Fig. W)

 **ADVARSEL:** **ALDRI** bruk parallellanlegget i kombinasjon med gjæringsanlegget.

 **ADVARSEL:** For å redusere faren for personskade skal du **ALDRI** bruke anlegget som styring eller lengdestopper når du tverrkutter.

 **ADVARSEL:** Når du bruker en blokk som en kappestyring, må blokken være minst 19 mm tykk og det er veldig viktig at bakenden på blokken plasseres slik at arbeidsstykket er fri for blokken før det går inn i bladet for å unngå kontakt med bladet, noe som kan resultere i at arbeidsstykket kastes og resulterer i mulig personskade.

- Ta bort parallellanlegget og installer gjæringsanlegget i ønsket spor.
- Juster bladet til ønsket kuttedybde.
- Hold arbeidsstykket fast mot gjæringsanlegget **10** med retningen til bladet på linje med det ønskede kuttstedet. Hold arbeidsstykket omtrent en tomme foran bladet. **HOLD BEGGE HENDENE UNNA BLADET OG BLADBANEN** (Figur W).
- Start sagmotoren og la sagbladet komme opp i full hastighet.
- Mens du bruker begge hender til å holde arbeidsstykket mot flaten på gjæringsanlegget og holder arbeidsstykket flatt mot bordet skal du skyve arbeidsstykket langsomt mot bladet.
- Du skal aldri dra i arbeidsstykket med bladet roterende. Skru av bryteren, la bladet stoppe helt og skyv arbeidsstykket ut forsiktig.

## Ikke-gjennomtrengende tverrktutting

Dette er det samme som tverrktutting, bortsett fra at skråvinkelen er satt til en annen vinkel enn 0°.

 **ADVARSEL:** Før du kobler til strømmen eller bruker sagen skal du alltid inspisere spaltekni for riktig innretning og klaring med sagbladet. Sjekk justeringen etter hver endring av skråvinkelen.

## Ikke-gjennomtrengende gjæring (Fig. W)

Dette er det samme som tverrktutting, bortsett fra at gjæringsanlegget er låst i en annen vinkel enn 0°. Hold arbeidsstykket **FAST** mot gjæringsanlegget **10** og mat

arbeidsstykket sakte inn i bladet (for å unngå at arbeidsstykket beveger seg).

### Ikke-gjennomtrengende gjæring

Stille inn gjæringsanlegget:

1. Løsne låseknotten for gjæring **46**.
2. Sett gjæringsanlegget til ønsket vinkel.
3. Fest låseknotten for gjæring.

### Ikke-gjennomtrengende kombinert gjæring

Dette er en kombinasjon av ikke-gjennomgående vinklet tverr kutting og ikke-gjennomgående. Følg både instruksjonene for ikke-gjennomtrengende vinkeltverr kutting og ikke-gjennomtrengende gjæring.



### Støvsuging (Fig. A, AA)

Maskinen er forsynt med en åpning for av suging av støv **14** på baksiden av maskinen. Den er egnet for bruk med utstyr for støvavsug med 57/65 mm dyser. Sammen med maskinen leveres det et reduksjonsstykke for bruk av støvavsug med dyser på 34-40 mm diameter.

Sammen med maskinen leveres det et reduksjonsstykke for bruk med DEWALT AirLock system (DWV9000-XJ).

Bladvernet har også en åpning for støvavsug med 35mm dyser eller direkte sammenkobling til DEWALT Airlock (DWV9000-XJ).

Støv fra materialer som blyholdig lakk/maling og noen tretyper kan være helseskadelig. Hvis brukeren eller tilskuere puster inn støvet kan dette føre til allergiske reaksjoner og/eller føre til infeksjoner i luftveiene.

Noen typer støv, så som eik og bøk, regnes som kreftfremkallende - spesielt i samband med kjemikalier for trebehandling.

Følg gjeldende nasjonale retningslinjer for materialene som brukes.

Støvsugeren skal være passende for materialet som behandles.

Ved støvsuging av tørt støv som er spesielt helsefarlig eller kreftfremkallende, bruk en klasse M støvsuger.

Bladvernet har også en åpning for støvavsug med 35 mm dyser (klasse M støvsuger).

- Dersom det er mulig, bør det alltid brukes støvavsug som er designet i henhold til de relevante reglene for støvavsug.
- Se til at slangen for støvavsug som brukes er egnet for bruksområdet og materialet som skal kappes. Se til at slangen håndteres riktig.
- Vær oppmerksom på at kunstige materialer som sponplater eller MDF produserer mer støvpartikler under kutting enn naturlig treverk.

### Lagring (Fig. B, X-Z)

Lagre maskinen på en sikker måte når den ikke er i bruk.

Lagringsplassen må være tørr og låsbar. Dette skåner maskinen mot lagringskader og fra å bli tatt i bruk av utrent personell.

1. Fest skyvepinne **21** til anlegget.

2. Ta bort bladvernet. Se **For å fjerne bladvernet**. Plasser bladvernet **11** inn i holderen som vist, skru låsen 1/4 vridning for å låse den på plass. Se Figur X.
3. Skyv bladnoklene **20** inn i lommen inntil den gul knappen er på linje med hullet, for å holde dem på plass. Se Figur B.
4. Sett inn styrestaget til gjæringsanlegget inn i lommen til den når bunnen.
5. Pakk ledningen i denne plasseringen **43**. Se Figur Z.
6. For å lagre anlegget, sett arbeidsstøtten i lagret posisjon. Ta anlegget bort fra skinnene. Sett på i igjen anlegget opp ned på venstre side av sagen. Se Figur Y. IKKE heng på lokaliseringsspor på lokaliseringsskruene på venstre side av anlegget. Disse skruene vil rettes inn med en klaring til anlegget som vist. Lukk låsene på parallellanlegget **18** for å sikre det.
7. Ikke-gjennomtrengende spaltekniv **52** kan installeres i sagen (arbeidsposisjon) eller lagres med bladbeskyttelsen. Se Figur B.

### Transport (Fig. A, B)

Før transportering må følgende gjøres:

- Samle ledningen
- Vri bladhøydejusteringshjulet **6** mot klokken til tennene til sagbladet er plassert under sagbordet. Lås spaken for skinnelåsen **7**.
- Skyv anleggskindene fullstendig innover og fest dem med skinnelåshendelen **5**.
- Maskinen skal alltid bæres ved hjelp av bærehåndtakene **50**, se Figur A og B.



**ADVARSEL:** Maskinen må alltid ha øvre bladvern montert når den transporteres.

### VEDLIKEHOLD

Ditt DEWALT elektriske verktøy er designet for å virke over en lang tidsperiode med et minimum av vedlikehold. Kontinuerlig tilfredsstillende drift avhenger av tilfredsstillende stell av verktøyet og regelmessig renhold.



**ADVARSEL:** For å redusere risikoen for alvorlig personskade, slå av verktøyet og koble det fra strømkilden før du foretar eventuelle justeringer eller fjerner/installerer tilleggsutstyr eller tilbehør.

En utilsiktet oppstart kan føre til personskader.



### Smøring (Fig. T)

Motoren og lagrene krever ingen ekstra smøring. Hvis det blir tungt å heve og senke bladet, bør du rense og smøre høydejusteringsskruene:

1. Koble sagen fra strømkilden.
2. Legg sagen over på siden.
3. Rengjør og smør gjengene på høydejusteringsskruene **42** på undersiden av sagen, som vist i Fig. T. Bruk alminnelig smørefett.



## Rengjøring (Fig. A, S)

**⚠ ADVARSEL:** For å redusere faren for personskade, slå av enheten og kople fra strømkilden før rengjøring.

Utilsiktet oppstart kan føre til personskader.

**⚠ ADVARSEL:** Blås skitt og støv ut av hovedhuset med tørr luft når skitt samles inne i og rundt luftåpningene. Bruk godkjent øyebeskyttelse og godkjent støvmaske når du utfører denne prosedyren.

**⚠ ADVARSEL:** Aldri bruk løsemidler eller sterke kjemikalier for å rengjøre ikke-metalliske deler av verktøyet. Disse kjemikaliene kan svekke materialene som brukes i disse delene. Bruk en klut som bare er fuktet med vann og mild såpe. Aldri la noen væske trenge inn i verktøyet; aldri dypp noen del av verktøyet i en væske.

**⚠ ADVARSEL:** For å redusere risikoen for personskader, rengjør bordoverflaten regelmessig.

**⚠ ADVARSEL:** For å redusere risikoen for personskader, rengjør støvoppsamlingsystemet regelmessig.

Bladvernet **11** og innleggsplaten må være på plass i riktig stilling før du bruker sagen.

Før bruk, inspiser nøye det øvre og det nedre bladvernet, samt støvavsugsrøret for å se om det vil fungere riktig. Se til at spon, støv eller avkapp fra arbeidsstykket ikke kan føre til blokkering av noen av funksjonene.

Dersom fragmenter av arbeidsstykket kiler seg mellom sagblad og beskyttelse, koble verktøyet fra strømforsyningen og følg instruksjonene i avsnitt **Montere sagbladet**. Ta bort de fastkilte delene og sett sagbladet på igjen.

Hold ventilasjonsåpningene rene, og rengjør huset regelmessig med en myk klut.

Regelmessig rengjøring av støvoppsamlingsystem:

1. Trekk ut støpselet for strømledningen for sagen.
2. Legg sagen over på siden, slik at den nederste, åpne delen av enheten blir tilgjengelig.
3. Åpne støvdekselet **44** som vist på Figur S. Løsne de to skruene og trykk så på sideklipsene mot hverandre. **45**. Rens ut overflødig støv, og sett dekselet tilbake på plass ved å skyve klipsene på siden helt inn, og så stramme låseskruene.

## Tilleggsutstyr

**⚠ ADVARSEL:** Bruk av annet tilleggsutstyr enn det som tilbys av DeWALT kan være farlig, ettersom dette ikke er testet sammen med dette verktøyet. For å redusere faren for skader, bør kun tilleggsutstyr som er anbefalt av DeWALT brukes sammen med dette produktet.

Ta kontakt med din forhandler for ytterligere informasjon om egnet ekstraustyr.

Skift ut bladvernet hvis det er slitt. Kontakt din lokale DeWALT servicesenter for informasjon om utskifting av bladvernet.

**SAGBLADER:** BRUK ALLTID 250 mm sagblader med 30 mm festehull. Hastighetsangivelsen skal være minst 5000 RPM. Bruk aldri blad med mindre diameter. Det vil ikke beskyttes tilstrekkelig.

## BLADBESKRIVELSER

Bruksområde	DIAMETER	TENNER
<b>Bygg-sagblader (hurtigkløving)</b>		
Generelt bruk	250 mm	24
Fine tverrkutt	250 mm	40
<b>Treverksagblader (gir glatte, rene kutt)</b>		
Fine tverrkutt	250 mm	60

Ta kontakt med din forhandler for ytterligere informasjon om egnet ekstraustyr.

- DWE74911 Rullende sagbord
- DWE74912 Saksebord

## Beskyttelse av miljøet



Separat innsamling. Produkter og batterier merket med dette symbolet skal ikke kastes i vanlig husholdningsavfall.

Produkter og batterier inneholder materialer som kan gjenvinnes eller gjenbrukes, som reduserer behovet for råmaterialer. Vennligst lever elektriske produkter og batterier til gjenbruk i henhold til lokale regler. Mer informasjon får du på [www.2helpU.com](http://www.2helpU.com).

# SERRA DE MESA

## DWE7492

### Gratulerer!

Optou por uma ferramenta da DEWALT. Longos anos de experiência, um desenvolvimento meticuloso dos seus produtos e um grande espírito de inovação são apenas alguns dos argumentos que fazem da DEWALT um dos parceiros de maior confiança dos utilizadores de ferramentas eléctricas profissionais.

### Dados técnicos

		DWE7492-QS
Voltagem	V <sub>AC</sub>	230
Tipo		1
Potência do motor (entrada)	W	2000
Potência do motor (saída)	W	1200
Velocidade sem carga	min <sup>-1</sup>	4800
Diâmetro da lâmina	mm	250
Diâmetro interno da lâmina	mm	30
Espessura do corpo da lâmina	mm	2,0
Espessura da cunha abridora	mm	2,3
Profundidade de corte de 90°	mm	77
Profundidade de corte de 45°	mm	55
Ângulo de bisel	°	45–90
Ângulo máximo de bisel	°	45–90
Ângulo da esquadria	°	30–90
Permite fazer cortes longitudinais	mm	825
Dimensões globais	mm	680 x 650 x 330
Peso	kg	26,5

Valores de ruído e vibração (valores totais de vibração) de acordo com a EN62841-3-1:

L <sub>PA</sub> (nível de emissão de pressão sonora)	dB(A)	92,0
L <sub>WA</sub> (nível de potência acústica)	dB(A)	105,2
K (variabilidade do nível acústico indicado)	dB(A)	2

O nível de emissão de ruído indicado nesta ficha de informações foi medido em conformidade com um teste padrão estabelecido pela norma EN62841 e poderá ser utilizado para comparar ferramentas. Por conseguinte, este nível poderá ser utilizado para uma avaliação preliminar da exposição às vibrações.



**ATENÇÃO:** o nível de emissão de ruído declarado diz respeito às principais aplicações da ferramenta. No entanto, se a ferramenta for utilizada para outras aplicações ou com outros acessórios, ou tiver uma manutenção insuficiente, o nível de emissão de ruído poderá ser diferente. Isto poderá aumentar

significativamente o nível de exposição às vibrações ao longo do período total de trabalho.

Além disso, a estimativa do nível de exposição às vibrações também deverá ter em conta o número de vezes que a ferramenta é desligada ou está em funcionamento, mas sem executar tarefas. Isto poderá reduzir significativamente o nível de exposição às vibrações ao longo do período total de trabalho.

Identifique medidas de segurança adicionais para proteger o utilizador contra os efeitos das vibrações, tais como: efectuar uma manutenção correcta da ferramenta e dos acessórios, manter as mãos quentes e organizar padrões de trabalho.

### Declaração de conformidade da CE

#### Directiva “máquinas”



#### Serra de Mesa DWE7492

A DEWALT declara que os produtos descritos em **Dados técnicos** se encontram em conformidade com as seguintes normas e directivas:  
2006/42/EC, EN62841-1:2015 + AC:2015,  
EN62841-3-1:2014 + AC:2015.

Estes equipamentos também estão em conformidade com a Directiva 2014/30/UE e a 2011/65/UE. Para obter mais informações, contacte a DEWALT através da morada indicada em seguida ou consulte o verso do manual.

O abaixo assinado é responsável pela compilação do ficheiro técnico e faz esta declaração em nome da DEWALT.

Markus Rompel  
Director de Engenharia  
DEWALT, Richard-Klinger-Straße 11,  
D-65510, Idstein, Alemanha  
26.06.2018



**ATENÇÃO:** para reduzir o risco de ferimentos, leia o manual de instruções.

### Definições: directrizes de Segurança

As definições abaixo apresentadas descrevem o grau de gravidade correspondente a cada palavra de advertência. Leia cuidadosamente o manual e preste atenção a estes símbolos.



**PERIGO:** indica uma situação iminentemente perigosa que, se não for evitada, irá resultar em **morte ou lesões graves**.

 **ATENÇÃO:** indica uma situação potencialmente perigosa que, se não for evitada, **poderá** resultar em **morte ou lesões graves**.

 **CUIDADO:** indica uma situação potencialmente perigosa que, se não for evitada, **poderá** resultar em lesões **ligeiras ou moderadas**.

**AVISO:** indica uma prática (não relacionada com ferimentos) que, se não for evitada, **poderá** resultar em danos materiais.

 Indica risco de choque eléctrico.

 Indica risco de incêndio.

## Avisos de segurança gerais relativos a ferramentas eléctricas

 **ATENÇÃO:** *leia todos os avisos de segurança, instruções, ilustrações e especificações fornecidas com esta ferramenta eléctrica.* O não cumprimento de todas as instruções indicadas abaixo pode resultar em choque eléctrico, incêndio e/ou lesões graves.

### GUARDE TODOS OS AVISOS E INSTRUÇÕES PARA CONSULTA POSTERIOR

Em todos os avisos que se seguem, o termo “ferramenta eléctrica” refere-se à sua ferramenta alimentada pela rede eléctrica (com fios) ou por uma bateria (sem fios).

#### 1) Segurança da Área de Trabalho

- Mantenha a área de trabalho limpa e bem iluminada.** As áreas desorganizadas ou escuras são propensas a acidentes.
- Não utilize as ferramentas eléctricas em ambientes explosivos, como, por exemplo, na presença de líquidos, gases ou poeiras inflamáveis.** As ferramentas eléctricas criam faíscas que poderão inflamar estas poeiras ou vapores.
- Mantenha as crianças e outras pessoas afastadas quando utilizar uma ferramenta eléctrica.** As distrações podem levar à perda do controlo da ferramenta.

#### 2) Segurança Eléctrica

- As fichas das ferramentas eléctricas têm de ser compatíveis com a tomada de electricidade. Nunca modifique a ficha de forma alguma. Não utilize fichas adaptadoras com ferramentas eléctricas ligadas à terra.** As fichas não modificadas e as tomadas compatíveis reduzem o risco de choque eléctrico.
- Evite o contacto corporal com superfícies e equipamentos ligados à terra, como, por exemplo, tubagens, radiadores, fogões e frigoríficos.** Se o seu corpo estiver “ligado” à terra, o risco de choque eléctrico é maior.
- Não exponha as ferramentas eléctricas à chuva ou a condições de humidade.** A entrada de água numa ferramenta eléctrica aumenta o risco de choque eléctrico.

- Não aplique força excessiva sobre o cabo. Nunca o utilize para transportar, puxar ou desligar a ferramenta eléctrica. Mantenha o cabo afastado de fontes de calor, substâncias oleosas, extremidades aguçadas ou peças móveis.** Os cabos danificados ou emaranhados aumentam o risco de choque eléctrico.
- Ao utilizar uma ferramenta eléctrica no exterior, use uma extensão adequada para utilização ao ar livre.** A utilização de um cabo adequado para uso ao ar livre reduz o risco de choque eléctrico.
- Se não for possível evitar trabalhar com uma ferramenta eléctrica num local húmido, utilize uma fonte de alimentação protegida por um dispositivo de corrente residual (DCR).** A utilização de um DCR reduz o risco de choque eléctrico.

#### 3) Segurança Pessoal

- Mantenha-se alerta, preste atenção ao que está a fazer e faça uso de bom senso ao utilizar uma ferramenta eléctrica. Não utilize uma ferramenta eléctrica quando estiver cansado ou sob o efeito de drogas, álcool ou medicamentos.** Um momento de distração durante a utilização de ferramentas eléctricas poderá resultar em ferimentos graves.
- Use equipamento de protecção pessoal. Use sempre uma protecção ocular.** O equipamento de protecção, como, por exemplo, uma máscara contra o pó, sapatos de segurança antiderrapantes, um capacete de segurança ou uma protecção auditiva, usado nas condições apropriadas, reduz o risco de ferimentos.
- Evite accionamentos acidentais. Certifique-se de que o interruptor da ferramenta está na posição de desligado antes de a ligar à tomada de electricidade e/ou inserir a bateria, ou antes de pegar ou transportar a ferramenta.** Se mantiver o dedo sobre o interruptor ao transportar ferramentas eléctricas ou se as ligar à fonte de alimentação com o interruptor ligado, poderá originar acidentes.
- Retire qualquer chave de ajuste ou chave de porcas antes de ligar a ferramenta eléctrica.** Uma chave de porcas ou chave de ajuste deixada numa peça móvel da ferramenta poderá resultar em ferimentos.
- Não se estique demasiado ao trabalhar com a ferramenta. Mantenha sempre os pés bem apoiados e um equilíbrio apropriado.** Desta forma, será mais fácil controlar a ferramenta eléctrica em situações inesperadas.
- Use vestuário apropriado. Não use roupa larga nem jóias. Mantenha o cabelo e a roupa (incluindo luvas) afastados das peças móveis.** As roupas largas, as jóias ou o cabelo comprido podem ficar presos nestas peças.
- Se forem fornecidos acessórios para a ligação de equipamentos de extracção e recolha de partículas, certifique-se de que estes são ligados e utilizados correctamente.** A utilização de dispositivos de extracção de partículas pode reduzir os riscos relacionados com as mesmas.

- h) **Não permita que a familiaridade resultante da utilização frequente de ferramentas lhe permita ser complacente e ignorar os princípios de segurança da ferramenta.** Uma ação descuidada pode causar ferimentos graves numa fracção de segundo.

#### 4) Utilização e Manutenção de Ferramentas Eléctricas

- a) **Não utilize a ferramenta eléctrica de forma forçada. Utilize a ferramenta eléctrica correcta para o seu trabalho.** A ferramenta eléctrica adequada irá efectuar o trabalho de um modo mais eficiente e seguro se for utilizada de acordo com a capacidade para a qual foi concebida.
- b) **Não utilize a ferramenta eléctrica se o respectivo interruptor não a ligar e desligar.** Qualquer ferramenta eléctrica que não possa ser controlada através do interruptor de alimentação é perigosa e tem de ser reparada.
- c) **Retire a ficha da tomada de eletricidade e/ou retire a bateria da ferramenta eléctrica, caso seja desmontável, antes de efetuar quaisquer ajustes, substituir acessórios ou guardar a ferramenta.** Estas medidas de segurança preventivas reduzem o risco de ligar a ferramenta eléctrica acidentalmente.
- d) **Guarde as ferramentas eléctricas que não estiverem a ser utilizadas fora do alcance de crianças e não permita que sejam utilizadas por pessoas não familiarizadas com as mesmas ou com estas instruções.** As ferramentas eléctricas são perigosas nas mãos de pessoas que não possuam as qualificações necessárias para as manusear.
- e) **Manutenção de ferramentas eléctricas e acessórios. Verifique se as peças móveis da ferramenta eléctrica estão alinhadas e não emperam, bem como se existem peças partidas ou danificadas ou quaisquer outras condições que possam afectar o funcionamento da mesma. Se a ferramenta eléctrica estiver danificada, esta não deve ser utilizada até que seja reparada.** Muitos acidentes têm como principal causa ferramentas eléctricas com uma manutenção insuficiente.
- f) **Mantenha as ferramentas de corte sempre afiadas e limpas.** As ferramentas de corte sujeitas a uma manutenção adequada, com arestas de corte afiadas, emperam com menos frequência e controlam-se com maior facilidade.
- g) **Utilize a ferramenta eléctrica, os acessórios, as brocas, etc., de acordo com estas instruções, tendo em conta as condições de trabalho e a tarefa a ser efectuada.** A utilização da ferramenta eléctrica para fins diferentes dos previstos poderá resultar em situações perigosas.
- h) **Mantenha as pegas e as superfícies de fixação secos, limpos e sem óleo ou massa lubrificante.** Pegas e superfícies de fixação molhadas não

permitem o funcionamento e o controlo seguros em situações inesperadas.

#### 5) Assistência

- a) **A sua ferramenta eléctrica só deve ser reparada por um técnico qualificado e só devem ser utilizadas peças sobresselentes originais.** Desta forma, é garantida a segurança da ferramenta eléctrica.

### Instruções de segurança para serras de mesa

#### 1) Avisos relacionados com protecções

- a) **Mantenha as protecções no respectivo local. As protecções devem estar em boas condições e montadas correctamente.** Uma protecção solta, danificada ou que não funcione correctamente deve ser reparada ou substituída.
- b) **Utilize sempre a protecção da lâmina de serra, cunha abridora e linguetas anti-recuo para cada operação de corte.** No que respeita às operações de corte em que a lâmina de serra faça um corte completo ao longo da espessura da peça, a protecção e outros dispositivos de segurança ajudam a reduzir o risco de ferimentos.
- c) **Volte a montar de imediato o sistema de protecção depois de concluir uma operação (por exemplo, entalhes) que exija a remoção da protecção, da cunha abridora e/ou do dispositivo anti-recuo.** A proteção da cunha abridora e o dispositivo anti-recuo ajudam a reduzir o risco de ferimentos.
- d) **Certifique-se de que a lâmina de serra não está em contacto com a protecção, a cunha abridora ou a peça antes de ligar o interruptor.** O contacto acidental destes objectos com a lâmina de serra pode dar origem a uma situação de perigo.
- e) **Ajuste a cunha abridora como descrito neste manual de instruções.** O espaçamento, posicionamento e alinhamento incorrectos podem tornar a cunha abridora ineficaz, reduzindo a probabilidade de recuo.
- f) **Para um bom funcionamento, a cunha abridora e os linguetas anti-recuo têm de estar encaixados na peça.** A cunha abridora e os linguetas anti-recuo não são eficazes para cortar peças que sejam muito pequenas para encaixar na cunha abridora e nos linguetas anti-recuo. Nestas condições, não é possível prever se vai ocorrer recuo causado pela cunha abridora e pelos linguetas anti-retorno.
- g) **Utilize a lâmina de serra adequada para a cunha abridora.** Para que a cunha abridora funcione correctamente, o diâmetro da lâmina de serra deve corresponder à cunha abridora e o corpo da lâmina deve ser mais fino do que a espessura da cunha abridora e a largura de corte da lâmina da serra deve ser mais larga do que a espessura da cunha abridora.

#### 2) Avisos sobre procedimentos de corte

- a)  **PERIGO: nunca aproxime os dedos ou as mãos da lâmina de serra.** Uma falta de atenção ou um tropeção podem fazer com que



a sua mão toque na lâmina de serra e cause ferimentos graves.

- b) **Insira a peça na lâmina de serra ou no cortador apenas no sentido de rotação.** Se inserir a peça no sentido de rotação da lâmina de serra acima da mesa, a peça e a sua mão podem ser puxadas na direcção da lâmina da serra.
- c) **Quando serrar, nunca utilize o indicador de esquadria para inserir a peça e não utilize a guia longitudinal como batente longitudinal quando fizer cortes longitudinais com o indicador de esquadria.** Se orientar a peça com a guia longitudinal e o indicador de esquadria em simultâneo, há um maior risco de bloqueio e recuo da lâmina de serra.
- d) **Quando fizer cortes longitudinais, aplique sempre a força de avanço da peça entre a guia e a lâmina de serra. Utilize uma haste de empurrar se a distância entre a guia e a lâmina da serra for inferior a 150 mm e utilize um bloco de empurrar se a distância for inferior a 50 mm.** Os dispositivos “de auxílio ao trabalho” mantêm a sua mão a uma distância segura da lâmina da serra.
- e) **Utilize apenas a haste de empurrar fornecida pelo fabricante ou construída de acordo com as instruções.** Esta haste de empurrar proporciona uma distância suficiente entre a mão e a lâmina de serra.
- f) **Nunca utilize uma haste de empurrar danificada ou cortada.** Uma haste de empurrar pode partir-se, fazendo com que a mão deslize na direcção da lâmina de serra.
- g) **Não efectue nenhuma operação “à mão livre”.** **Utilize sempre a guia longitudinal ou o indicador de esquadria para posicionar e orientar a peça.** “À mão livre” significa utilizar as mãos para apoiar ou orientar a peça em vez de uma guia longitudinal ou indicador de esquadria. A serragem à mão livre resulta em falha de alinhamento, bloqueio e recuo.
- h) **Nunca tente aceder a nada à volta ou por trás de uma lâmina da serra que esteja a rodar.** Se tentar tocar na peça, isso pode dar origem a um contacto acidental com a lâmina da serra em movimento.
- i) **Para peças compridas e/ou largas, coloque um suporte adicional na peça na parte de trás e/ou laterais da mesa de serra para que fiquem niveladas.** Uma peça comprida e/ou larga tem tendência para rodar na ponta da mesa, resultando em perda de controlo, bloqueio da lâmina de serra e recuo.
- j) **Insira a peça a um ritmo regular. Não dobre nem torça a peça. Se ocorrer encravamento, desligue a ferramenta de imediato, retire a ficha da tomada e resolva o problema.** O encravamento da peça na lâmina de serra pode causar recuo ou estrangulamento do motor.
- k) **Não retire as peças do material cortado enquanto a serra estiver a girar. O material pode ficar preso entre a guia ou no interior da protecção da lâmina de serra e esta pode puxar os seus dedos na direcção**

da lâmina de serra. Antes de retirar o material, desligue a serra e aguarde até a lâmina parar de girar.

- l) **Utilize uma guia auxiliar que esteja em contacto com o tampo da mesa quando fizer cortes longitudinais em peças com menos de 2 mm de espessura.** Uma peça fina pode ficar presa debaixo da guia longitudinal e provocar recuo.

### 3) Causas do efeito de recuo e avisos relacionados

O efeito de recuo é uma reacção inesperada da peça devido a uma lâmina comprimida, encravada ou a uma linha de corte desalinhada na peça em relação à lâmina de serra ou quando uma parte da peça fica presa entre a lâmina de serra e a guia longitudinal ou outro objecto fixo.

Muito frequentemente durante o recuo, a peça é levantada da mesa pela parte de trás da lâmina de serra e projectada na direcção do operador.

O efeito de recuo é o resultado de uma utilização abusiva da serra e/ou de condições ou procedimentos de utilização incorrectos e pode ser evitado tomando as precauções indicadas abaixo.

- a) **Nunca se coloque directamente à frente da lâmina de serra. Posicione sempre o corpo do mesmo lado da lâmina de serra e da guia.** O efeito de recuo pode projectar a peça a uma velocidade na direcção de qualquer pessoa que esteja à frente e alinhada com a lâmina de serra.
- b) **Nunca tente aceder por trás ou à volta da lâmina de serra para puxar ou apoiar a peça.** Pode ocorrer um acidente acidental com a lâmina de serra ou o efeito de recuo pode arrastar os seus dedos na direcção da lâmina de serra.
- c) **Nunca mantenha premida a peça que está a ser serrada contra a lâmina de serra rotativa.** Se pressionar a peça que está a ser cortada contra a lâmina de serra, a lâmina irá ficar presa e causar um efeito de recuo.
- d) **Alinhe a guia de modo a ficar paralela com a lâmina de serra.** Uma guia desalinhada irá comprimir a peça contra a lâmina de serra e criar um efeito de recuo.
- e) **Utilize uma tábua guia para orientar a peça contra a mesa e a guia quando fizer cortes não profundos, como entalhes.** Uma tábua guia ajuda a controlar a peça se ocorrer um efeito de recuo.
- f) **Coloque painéis grandes para minimizar o risco de bloqueio e recuo da lâmina de serra.** Os painéis de grandes dimensões tendem a vergar sobre o seu próprio peso. Devem ser colocados suportes debaixo de todas as partes do painel que fiquem suspensas sobre o tampo da mesa.
- g) **Tenha muito cuidado quando cortar uma peça que esteja torcida, com nós, dobrada ou não tenha uma vara para orientá-la com um indicador de esquadria ou ao longo da guia.** Uma peça dobrada, com nós ou torcida é instável e faz com que o corte fique desalinhado com a lâmina de serra, bloqueio e recuo.

- h) **Nunca corte mais de uma peça empilhada na vertical ou na horizontal.** A lâmina de serra pode ficar presa numa ou mais peças e causar o efeito de recuo.
- i) **Quando voltar a utilizar a serra com a lâmina de serra na peça, centre a lâmina da serra na área de corte e verifique se os dentes da serra não estão em contacto com o material.** Se a lâmina da serra ficar bloqueada, pode soltar-se ou fazer recuo quando a serra for reiniciada.
- j) **Mantenha as lâminas de serra limpas, afiadas e com uma regulação suficiente. Nunca utilize lâminas de serra torcidas, rachadas ou com dentes partidos.** Se as lâminas de serra estiverem afiadas e devidamente reguladas há um menor risco de bloqueio, resistência e recuo.

#### 4) Avisos sobre como utilizar a mesa de serra

- a) **Desligue a mesa de serra e desligue a ficha da fonte de alimentação quando remover o suporte da mesa, substituir a lâmina de serra ou efectuar ajustes na cunha abridora, nos linguetes anti-recuo ou na protecção da lâmina ou quando deixar a máquina sem vigilância.** As medidas de precaução evitam acidentes.
- b) **Nunca deixe a serra de mesa a funcionar sem vigilância. Desligue-a e não deixe a ferramenta no local até a serra parar por completo.** Uma serra em funcionamento sem vigilância é um perigo não controlado.
- c) **Coloque a serra de mesa num local bem iluminado e nivelado onde possa estar com os pés bem assentes e equilibrados. Deve estar instalada numa área com espaço suficiente para lidar facilmente com o tamanho da peça.** Locais apertados, escuros, irregulares e escorregadios podem dar origem a acidentes.
- d) **Limpe a área com frequência e remova a poeira debaixo da mesa de serra e/ou o dispositivo de recolha de poeira.** A poeira acumulada é combustível e pode inflamar-se.
- e) **A serra da mesa deve estar fixada.** Se não estiver bem fixada, a mesa pode deslocar-se ou tombar.
- f) **Retire as ferramentas, aparas de madeira, etc., da mesa antes de ligar a serra de mesa.** As distrações ou possíveis encravamentos podem ser perigosos.
- g) **Utilize sempre lâminas de serra com tamanho e forma correctos (diamante, por oposição a redondo) dos orifícios do mandril.** As lâminas de serra que não correspondam ao equipamento de montagem da serra irão ficar descentradas, resultando na perda de controlo.
- h) **Nunca utilize dispositivos de montagem de lâminas de serra danificados ou incorrectos, como roscas, anilhas de lâminas de serra, cavilhas ou porcas.** Estes dispositivos de montagem foram especialmente concebidos para a sua serra, um funcionamento em segurança e um excelente desempenho.
- i) **Nunca se coloque em cima da mesa de serra, não a utilize como escadote.** Podem ocorrer ferimentos graves se a ferramenta estiver inclinada ou se a ferramenta de corte for ligada acidentalmente.
- j) **Certifique-se de que a lâmina de serra está instalada de modo a rodar na direcção correcta. Não utilize rodas de esmeril, escovas metálicas ou discos abrasivos numa mesa de serra.** A instalação da lâmina de serra ou a utilização de acessórios não recomendados pode causar ferimentos graves.

### Regras de segurança adicionais para serras de mesa



**ATENÇÃO:** o corte de plásticos, madeira com seiva e outros materiais pode causar a acumulação do material derretido nas pontas da lâmina e na lâmina da serra, aumentando o risco de sobreaquecimento da lâmina e dobragem durante o corte.

- **Evite posições incómodas, uma vez que um deslizamento inesperado por que fazer com que a mão entre em contacto com a lâmina da serra.**
- **Não toque nos materiais perto da lâmina na mesa da serra quando a lâmina estiver a girar.**
- **Nunca toque na parte de trás, ou à volta, da ferramenta de corte com as mãos para fixar a peça.**
- **Mantenha os braços, as mãos e os dedos afastados da lâmina para evitar ferimentos graves.**
- **Utilize uma haste de empurrar que seja adequada para empurrar as peças ao longo da serra.** Uma haste de empurrar é uma haste de madeira ou de plástico, muitas vezes feita em casa, que deve ser utilizada se o tamanho ou a forma da peça obrigá-lo a colocar as mãos a uma distância de 152 mm da lâmina.
- **Use sistemas de sujeição, dispositivos de aperto, sistemas de fixação ou tábuas guia para ajudar a orientar e controlar a peça.** Os acessórios para uso com a ferramenta estão disponíveis, mediante um custo adicional, no seu fornecedor local ou centro de assistência autorizado. Este manual inclui instruções sobre como construir uma haste de empurrar, uma guia longitudinal auxiliar estreita, um bloco de empurrar e tábuas guia.
- **Não efectue cortes longitudinais, cortes transversais ou qualquer outra operação à mão livre.**
- **Nunca toque de lado ou por cima da lâmina da serra quando esta estiver a girar.**
- **Estabilidade.** Certifique-se de que a serra de mesa está montada com firmeza numa superfície segura antes de a utilizar e que não se move.
- **A serra de mesa só deve montada numa superfície nivelada e estável.** A área de trabalho deve estar desimpedida de obstruções e objectos que possam causar tropeções. Não deve encostar materiais ou ferramentas contra a serra.

- **Nunca corte metal, placas de cimento ou alvenaria.** Alguns materiais artificiais têm instruções especiais para corte com serras de mesa. Siga sempre as recomendações do fabricante. Podem ocorrer danos na serra e ferimentos.
- Não instale uma lâmina de alvenaria de diamante ou tente utilizar a serra de mesa como serra húmida.
- **A placa fina adequada deve estar sempre bloqueada para reduzir o risco de projecção da peça e possíveis ferimentos.**
- **Utilize luvas quando manusear lâminas de serra.**
- **Utilize a lâmina de serra correta para a operação pretendida.** A lâmina deve rodar para a parte da frente da serra. Aperte sempre a porca do eixo da lâmina com firmeza. Antes de utilizar a lâmina, verifique se apresenta rachas ou dentes em falta. Não utilize uma lâmina danificada ou romba.
- **Nunca tente libertar uma lâmina da serra bloqueada sem desligar primeiro a máquina e desligue-a da fonte de alimentação.** Se uma peça ou uma peça de recorte ficar presa dentro do conjunto de protecção da lâmina, desligue a serra e aguarde até que a lâmina pare antes de levantar o conjunto da protecção da lâmina e remover a peça.
- **Nunca arranque a máquina com a peça contra a lâmina para reduzir o risco de projecção da peça de ferimentos.**
- **Nenhuma parte do corpo pode estar alinhada com a lâmina.** Podem ocorrer lesões pessoais. Coloque-se num dos lados da lâmina.
- **Nunca efectue tarefas de traçado, montagem ou instalação na mesa/área de trabalho quando a máquina estiver em funcionamento.** Um deslize inesperado pode fazer com que a mão entre em contacto com a lâmina. Podem ocorrer ferimentos graves.
- **Nunca efectue quaisquer ajustes quando a serra estiver em funcionamento, por exemplo, se quiser alterar a posição ou retirar a guia, ajustar o bloqueio do bisel ou da altura da lâmina.**
- **Limpe a mesa/área de trabalho antes de deixar de utilizar a máquina.** Bloqueie o interruptor na posição "Desligado" e desligue-a da fonte de alimentação para impedir uma utilização não autorizada.
- **Bloqueie sempre a guia e o ajuste do bisel antes de efectuar o corte.**
- **Evite que as pontas da lâmina da serra fiquem sobreaquecidas.** Mantenha o material em movimento e paralelo à guia. Não force a peça para dentro da lâmina.
- **Se cortar material de plástico, evite derreter o plástico.**
- **Não deixe uma tábua comprida (ou outra peça) sem apoio para evitar que a mola da tábua a desloque na mesa, dando origem a perda de controlo e possíveis ferimentos.** Forneça um apoio adequado à peça, com base no tamanho e no tipo de operação que pretende efectuar. Segure a peça com firmeza contra a guia e para baixo contra a superfície da tabela.
- **Se a serra emitir um ruído invulgar ou vibrar demasiado, deixe de utilizá-la de imediato, desligue a unidade e desligue-a da fonte de alimentação até localizar o problema e corrija-la.** Contacte um centro de assistência de fábrica da DEWALT, um centro de assistência autorizado da DEWALT ou um técnico de assistência qualificado se não conseguir resolver o problema.
- **Só deve utilizar esta máquina depois de montá-la e instalá-la por completo de acordo com as instruções.** Uma máquina montada incorrectamente pode causar ferimentos graves.
- **Nunca tente cortar uma pilha de peças soltas que possam causar perda de controlo ou recuo.** Sustente bem todos os materiais.

## Lâminas de serra



**ATENÇÃO:** para minimizar o risco de recuo e garantir um corte adequado, a máquina de corte longitudinal e a cunha abridora devem ter a espessura adequada para a lâmina utilizada. Se utilizar uma lâmina diferente, verifique a espessura do corpo da lâmina (placa) e a largura da área da lâmina (de corte) assinalada na lâmina ou na embalagem da lâmina. A espessura da cunha abridora e da máquina de corte longitudinal deve ser superior à espessura do corpo e inferior à largura de corte.

- Não utilize lâminas de serra que não correspondam às dimensões indicadas nos **dados técnicos**. Não utilize espaçadores para ajustar uma lâmina no eixo. Utilize apenas as lâminas especificadas neste manual, em conformidade com a norma EN847-1, caso sejam concebidas para madeira ou materiais semelhantes.
- Considere a utilização de lâminas de redução de ruído especialmente concebidas.
- Não use lâminas de serra com aço de corte rápido.
- Não use lâminas danificadas ou rachadas.
- Certifique-se de que a lâmina de serra escolhida é adequada para o material que pretende cortar.
- Use sempre luvas quando utilizar lâminas de serra e material áspero. As lâminas de serra devem ser transportadas num suporte, sempre que possível.

## Riscos residuais

Os seguintes riscos são inerentes à utilização das serras:

- ferimentos causados ao tocar nas partes rotativas
- Apesar da aplicação dos regulamentos de segurança relevantes e da implementação de dispositivos de segurança, alguns riscos residuais não podem ser evitados. Estes riscos são os seguintes:
- Danos auditivos.
  - Risco de acidentes causados por partes descobertas da lâmina da serra em rotação.
  - Risco de ferimentos quando substituir a lâmina de serra com as mãos desprotegidas.
  - Risco de entalar os dedos quando abrir as protecções.
  - Perigos de saúde provocados pela inalação de poeiras produzidas durante o corte de madeira, especialmente carvalho, faia e placas de fibra de densidade média.

Os seguintes factores podem causar ruído:

- o material a cortar
- o tipo de lâmina de serra
- a força de avanço
- a manutenção da máquina

Os seguintes factores podem causar exposição à poeira:

- lâmina de serra gasta
- extractor de poeira com velocidade do ar inferior a 20 m/s
- a peça não está devidamente direccionada

## Segurança eléctrica

O motor eléctrico foi concebido apenas para uma voltagem específica. Verifique sempre se a tensão da tomada de electricidade corresponde à voltagem indicada na placa com os requisitos de alimentação da ferramenta.



A sua ferramenta da DEWALT possui isolamento duplo, em conformidade com a norma EN60745. Por conseguinte, não é necessária qualquer ligação à terra

Se o cabo de alimentação estiver danificado, este tem de ser substituído por um cabo especialmente preparado, disponível através dos centros de assistência da DEWALT.

**NOTA:** Este dispositivo foi concebido para ligação a um sistema de fornecimento de energia com uma impedância máxima de sistema permissível  $Z_{max}$  de 0,28  $\Omega$  no ponto de ligação (caixa de serviço de alimentação) do fornecimento do utilizador.

O utilizador deve garantir que este dispositivo é ligado apenas a um sistema de alimentação que cumpra esta requisito. Se necessário, o utilizador pode solicitar à empresa pública de fornecimento de energia eléctrica a impedância do sistema no ponto de ligação.

### Utilizar uma extensão

Se for necessário utilizar uma extensão, use uma extensão aprovada com 3 núcleos, adequada para a potência de alimentação desta ferramenta (consulte os **Dados técnicos**). O diâmetro mínimo do fio condutor é 1,5 mm<sup>2</sup>; o comprimento máximo da extensão é 30 m.

Ao utilizar uma bobina de cabo, desenrole sempre o cabo na íntegra.

## Conteúdo da embalagem

A embalagem contém:

- 1 Máquina parcialmente montada
- 1 Guia longitudinal
- 1 Indicador de esquadria
- 1 Lâmina de serra
- 1 Conjunto do resguardo superior da lâmina
- 1 Placa fina
- 2 Chaves inglesas da lâmina
- 1 Haste de empurrar
- 1 Adaptador de extracção de poeiras
- 1 Manual de instruções

- Verifique se a ferramenta, as peças ou os acessórios foram danificados durante o transporte.
- Leve o tempo necessário para ler atentamente e compreender todas as instruções neste manual antes de utilizar o equipamento.

## Símbolos na ferramenta

A ferramenta apresenta os seguintes símbolos:



Leia o manual de instruções antes de utilizar este equipamento.



Use uma protecção auditiva.



Use uma protecção ocular.



Use protecção respiratória.



Mantenha as mãos afastadas da área de corte e da lâmina.



Espessura da cunha abridora ou da máquina de corte longitudinal



A espessura do corpo da lâmina da serra e a largura da área de corte



Diâmetro da lâmina da serra



Alavanca de libertação da protecção da lâmina



bloquear/desbloquear a tampa no interruptor principal.



Desligue a serra antes de substituir a lâmina



Protege o cabo de alimentação/ficha contra a humidade e arestas afiadas da lâmina da serra

### Posição do Código de data (Fig. A)

O código de data **51**, o qual também inclui o ano de fabrico, está impresso na superfície do equipamento.

Exemplo:

2018 XX XX  
Ano de fabrico

## Descrição (Fig. A, B)



**ATENÇÃO:** nunca modifique a ferramenta eléctrica nem qualquer um dos seus componentes. Tal poderia resultar em danos ou ferimentos.

- 1 Mesa
- 2 Lâmina
- 3 Indicador da régua graduada
- 4 Botão de regulação
- 5 Alavanca de bloqueio do varão
- 6 Roda de ajuste da lâmina
- 7 Alavanca de fixação do bisel
- 8 Interruptor de ligar/desligar
- 9 Orifícios de montagem
- 10 Indicador de esquadria
- 11 Conjunto da protecção da lâmina
- 12 Alavanca de libertação da protecção da lâmina
- 13 Máquina de corte longitudinal
- 14 Porta de saída de poeiras
- 15 Porta de saída de poeira da protecção
- 16 Placa fina
- 17 Guia longitudinal
- 18 Patilha da guia longitudinal
- 19 Suporte de trabalho/guia longitudinal estreita (indicada na posição de armazenamento)
- 20 Chaves da lâmina
- 21 Haste de empurrar (indicada na posição de armazenamento)
- 50 Manípulos de transporte
- 52 Cunha abridora para cortes que não sejam a direito (mostrada na posição de armazenamento)

## Utilização Adequada

A serra de mesa DWE7492 foi concebida para cortes longitudinais, corte transversais, cortes em esquadria e biselamento com vários materiais, como madeira, aglomerados de madeira e plástico.

**NÃO** utilize em locais húmidos ou na presença de líquidos ou gases inflamáveis.

**NÃO** utilize para cortar metal, placas de fibrocimento ou alvenaria.

**NÃO** utilize cabeças de corte de moldagem nesta serra.

**NÃO** efectue cortes cônicos sem um acessório de fixação cónico.

**NÃO** utilize a serra para cortes curvos ou chanfrados.

Estas serras de mesa são ferramentas eléctricas profissionais.

**NÃO** permita que crianças entrem em contacto com as mesmas. É necessária supervisão se estas ferramentas forem manuseadas por utilizadores inexperientes.

- **Crianças e pessoas inválidas.** Este aparelho não foi concebido para ser utilizado por crianças e pessoas inválidas sem supervisão. Este produto não deve ser utilizado por pessoas (incluindo crianças) que sofram de capacidades físicas, sensoriais ou mentais reduzidas, falta de experiência

ou conhecimentos, a menos que estejam acompanhados por uma pessoa que se responsabilize pela sua segurança. As crianças nunca devem ficar sozinhas com este produto.

## MONTAGEM



**ATENÇÃO:** para reduzir o risco de ferimentos graves, desligue a ferramenta e, em seguida, desligue-a da fonte de alimentação antes de efectuar quaisquer ajustes ou de retirar/installar dispositivos complementares ou acessórios. Um accionamento acidental da ferramenta pode causar ferimentos.

## Desembalagem

- Retire a serra da embalagem com cuidado.
- A máquina está montada por completo, excepto a guia longitudinal, o conjunto da protecção da lâmina, indicador de esquadria, chaves da lâmina e a entrada de redução da extracção de poeiras.
- Finalize a montagem de acordo com as instruções descritas abaixo.



**ATENÇÃO:** guarde sempre a haste de empurrar no respectivo local quando não estiver a ser utilizada.

## Montagem da lâmina da serra (Fig. A, C)



**ATENÇÃO:** para reduzir o risco de lesão, desligue a unidade e retire a ficha da fonte de alimentação antes de instalar ou remover acessórios, antes de fazer ajustes ou alterar configurações ou fizer reparações. Um arranque acidental pode causar lesões.



**ATENÇÃO:** Quando montar a lâmina da serra, use luvas de protecção. Os dentes das lâminas de serra são muito afiados e podem ser perigosos.



**ATENÇÃO:** a lâmina de serra **DEVE** ser substituída conforme descrito nesta secção. Utilize **APENAS** as lâminas de serra como especificado em **Dados técnicos**. Sugerimos a lâmina DT4226. **NUNCA** coloque outras lâminas de serra.



**ATENÇÃO:** depois de trabalhar, não toque na lâmina de serra antes que esta tenha arrefecido. A lâmina de serra fica bastante quente durante o funcionamento.

**NOTA:** Esta ferramenta tem uma lâmina instalada de origem.

1. Levante o eixo da lâmina de serra para a altura máxima, girando a roda de ajuste de altura da lâmina **6** para a direita.
2. Retire a placa fina **16**. Consulte **Montar a placa fina**.
3. Utilize chaves sextavadas **20**, desaperte e retire a porca de aperto **22** e a flange **24** do eixo da serra, rodando-os para a esquerda.
4. Coloque a lâmina da serra no veio **23**, certificando-se de que os dentes da lâmina **2** estão a apontar para baixo na parte da frente da mesa. Monte as anilhas e a porca de aperto ao veio e aperte à mão a porca de aperto **22** o máximo possível, certificando-se de que a lâmina da serra está encostada à anilha interna e à flange externa **24** está encostada à lâmina. Certifique-se de que o diâmetro maior

da flange está encostado à lâmina. Certifique-se de que o veio e as anilhas não têm pó nem sujidade.

- Para impedir a rotação do veio quando apertar a porca de aperto, utilize a extremidade aberta da chave inglesa da lâmina **20** para fixar o veio.
- Com a chave de veios, aperte a porca de aperto **22** rodando-a para a direita.
- Volte a colocar a placa fina.

 **ATENÇÃO:** *verifique sempre o indicador da guia longitudinal e o conjunto do resguardo da lâmina depois de substituir a lâmina.*

## Montar a protecção da lâmina/cunha abridora (Fig. A, D)

 **ATENÇÃO:** *utilize a protecção para todas as operações de corte.*

 **ATENÇÃO:** *se não poder utilizar o conjunto da protecção da lâmina para efectuar cortes sem ser a direito, utilize a cunha abridora.*

 **ATENÇÃO:** *não insira o conjunto de protecção da lâmina e a cunha abridora que não seja para cortes a direito no sistema de fixação em simultâneo.*

**NOTA:** A serra é fornecida com a cunha abridora instalada para cortes sem ser a direito.

- Levante o eixo da lâmina da serra para a altura máxima.
- Instale o conjunto da protecção da lâmina puxando a alavanca de libertação da protecção **12** e inserindo a cunha abridora para cortes sem ser a direito **52** ou o conjunto da protecção da lâmina **11** até a parte inferior ficar saliente.
- Liberte a alavanca, certificando-se de que as placas de fixação estão totalmente fechadas e fixe a máquina de corte longitudinal com firmeza.

 **ATENÇÃO:** *antes de ligar a serra de mesa à fonte de alimentação ou utilizar a serra, inspeccione sempre o conjunto da protecção da lâmina para verificar se está devidamente alinhado e se a folga está correcta com a lâmina da serra. Verifique o alinhamento sempre que alterar o ângulo do bisele.*

 **ATENÇÃO:** *ppra reduzir o risco de ferimentos graves, NÃO utilize a serra se o conjunto da lâmina não estiver fixado com firmeza.*

Quando está devidamente alinhada, a máquina de corte longitudinal **13** ou a cunha abridora **52** ficam alinhadas com a lâmina no tampo da mesa e na parte superior da lâmina.

Utilize uma vara para certificar-se de que a lâmina **2** está alinhada com a máquina de corte longitudinal **13** ou a cunha abridora **52**. Com a corrente desligada, utilize os ajustes de inclinação e altura da lâmina através das extremidades de deslocação e certifique-se de que o conjunto da protecção da lâmina protege a lâmina em todas as operações. Consulte **Alinhar o conjunto da protecção/máquina de corte longitudinal com a lâmina.**

 **ATENÇÃO:** *A montagem e o alinhamento correctos do conjunto da protecção da lâmina são essenciais para um funcionamento em segurança!*

## Remover o conjunto de protecção da lâmina/cunha abridora (Fig. D)

- Puxe a alavanca de libertação da protecção **12**.
- Levante o conjunto da protecção da lâmina **11** ou a cunha abridora **52**.

## Montar a placa fina (Fig. E)

- Alinhe a placa fina **16** conforme indicado na Figura E e insira as patilhas na parte de trás da placa fina nos orifícios na parte de trás da abertura da mesa.
- Rode o parafuso de bloqueio **40** para a direita num ângulo de 90° para bloquear a inserção da mesa no devido local.
- A placa fina inclui quatro parafusos de ajuste **25** que levantam ou baixam a placa fina. Se estiver ajustada correctamente, a parte da frente da placa fina deve ficar nivelada ou ligeiramente abaixo da superfície do tampo da mesa e fixada no respectivo local. A parte de trás da placa fina deve estar nivelada ou ligeiramente acima do tampo da mesa.

 **ATENÇÃO:** *nunca utilize o equipamento sem a placa fina. Substitua de imediato a placa fina quando estiver gasta ou danificada.*

## Retirar a placa fina

- Retire a placa fina **16** rodando o parafuso de bloqueio **40** 90° para a esquerda
- Com o orifício para os dedos **26**, puxe a placa fina para cima e para a frente para ter acesso ao interior da serra. NÃO utilize a serra sem a placa fina. Se utilizar uma lâmina de lambri, utilize a placa fina para lambris (vendida em separado).

## Montar a guia longitudinal (Fig. F)

A guia longitudinal pode ser instalada em duas posições no lado direito (Posição 1 para 0 mm a 62 cm para escarificação e a Posição 2 para 20,3 cm a 82,5cm escarificação) e uma posição à esquerda da serra de mesa.

- Desbloqueie as patilhas da guia longitudinal **18**.
- Segure a guia a um ângulo, alinhe os pinos de localização (dianteiros e traseiros) **29** nos varões da guia com as ranhuras dianteiras da guia **30**.
- Faça deslizar as ranhuras dianteiras para dentro dos pinos e rode a guia até ficarem assentes nos varões.
- Fixe a guia, fechando as patilhas dianteiras e traseiras **18** nos varões.

## Montagem em bancada (Fig. A)

 **ATENÇÃO:** *para reduzir o risco de ferimentos pessoais, certifique-se de que a serra da mesa está montada com firmeza numa superfície estável antes de utilizá-la.*

 **ATENÇÃO:** *certifique-se de que a superfície está estável ao ponto das peças grandes do material não ficarem inclinadas durante a utilização.*

A serra da mesa deve estar instalada com firmeza. A base da ferramenta tem quatro orifícios **9** para montagem.

Recomendamos vivamente que utilize estes orifícios para fixar a serra da mesa à bancada ou outra estrutura rígida fixa.

1. Centre a serra num quadrado de contraplacado de 12,7 mm.
2. Assinale as posições dos dois orifícios de montagem (com um espaçamento de 220 mm na estrutura da serra com um lápis. Em seguida, meça para a frente 498,5 mm os dois orifícios frontais de 230 mm.
3. Retire a serra e faça furos de 9 mm nos locais que assinalou.
4. Posicione a serra sobre os quatro orifícios que furou no contraplacado e insira quatro parafusos de 8 mm A PARTIR DA PARTE INFERIOR. Coloque as anilhas e as porcas de 8 mm na parte superior. Aperte com firmeza.
5. Para impedir que as cabeças dos parafusos estraguem a superfície à qual fixou a serra, coloque dois pedaços de madeira na parte inferior da base de contraplacado. Estes pedaços podem ser fixados com parafusos de madeira na parte superior, desde que não fiquem salientes na parte inferior do pedaço.
6. Utilize um grampo "C" para fixar a base do contraplacado à bancada onde quer que utilize a serra.

## AJUSTES

### Ajuste da lâmina (Fig. G)

#### Alinhamento da lâmina (Paralela à ranhura de esquadria)



**ATENÇÃO:** *perigo de corte. Verifique a lâmina a um ângulo de 0° e 45° para ter a certeza de que a lâmina não bate na placa de fina, o que pode causar ferimentos.*

Se a lâmina estiver desalinhada com a ranhura de esquadria no tampo da mesa, é necessário calibrá-la para que fique alinhada. Para alinhar de novo a lâmina e a ranhura de esquadria, proceda do seguinte modo:



**ATENÇÃO:** *para reduzir o risco de lesão, desligue a unidade e retire a ficha da fonte de alimentação antes de instalar ou remover acessórios, antes de fazer ajustes ou alterar configurações ou fizer reparações. Um arranque acidental pode causar lesões.*

1. Com uma chave sextavada de 5 mm, afrouxe os fixadores de suporte articulado traseiros **32**, localizados na parte inferior da mesa, o suficiente para que o suporte se desloque na lateral.
2. Ajuste o suporte até a lâmina ficar paralela com a ranhura do indicador de esquadria.
3. Aperte os fixadores de suporte articulado traseiros para um valor de 12,5–13,6 Nm).

#### Ajuste da altura da lâmina (Fig. A)

Para levantar ou baixar a lâmina, gire a roda de ajuste de altura da lâmina **6**.

Certifique-se de que os três dentes superiores da lâmina estão a perfurar a superfície superior da peça durante a serragem. Isto irá garantir que o número máximo de dentes está a remover material numa determinada altura, proporcionando assim um excelente desempenho.

### Alinhar o conjunto da protecção/máquina de corte longitudinal com a lâmina (Fig. A, H)

1. Retire a placa fina. Consulte **Remover a placa fina**.
2. Levante a lâmina para a profundidade total de corte e um ângulo de bisel de 0°.
3. Localize os três parafusos de fixação pequenos **39** junto ao eixo de bloqueio do conjunto da protecção **38**. Estes parafusos serão utilizados para ajustar a posição do conjunto da protecção.
4. Coloque uma vara em cima da mesa contra as duas pontas da lâmina. A máquina de corte longitudinal **13** não deve tocar na vara. Se necessário, afrouxe os dois parafusos de bloqueio maiores **41**.
5. Ajuste os parafusos de fixação pequenos **39** para deslocar a máquina de corte longitudinal de acordo com a posição indicada no passo 4. Coloque a vara no lado oposto da lâmina e repita os ajustes conforme necessário.
6. Aperte ligeiramente os dois parafusos de fixação maiores **41**.
7. Coloque um esquadro sobre a máquina de corte longitudinal para verificar se a máquina de corte longitudinal está vertical e alinhada com a lâmina.
8. Se necessário, utilize os parafusos de fixação para colocar a máquina de corte longitudinal na vertical com o esquadro.
9. Repita os passos 4 e 5 para verificar a posição da máquina de corte longitudinal.
10. Aperte por completo os dois parafusos de fixação maiores **41**.
11. Volte a instalar e a bloquear a placa fina **16**.

### Ajuste paralelo (Fig. A, I, J, O)



**ATENÇÃO:** *uma guia desalinhada, que não esteja em paralelo com a lâmina, aumenta o risco de recuo!*

Para um óptimo desempenho, a lâmina deve ficar paralela com a guia longitudinal. Este ajuste foi efectuado de origem. Para voltar a ajustar:

#### Alinhamento Das Guias, Posição 1

1. Instale a guia na posição 1 e desbloquee a alavanca de bloqueio do varão **5**. Procure os pinos de localização **29** que apoiam a guia nos varões dianteiros e traseiros.
2. Desaperte o parafuso de localização traseiro e ajuste o alinhamento da guia na ranhura até a superfície da guia ficar paralela com a lâmina. Certifique-se de que mede a distância entre a superfície da guia e a parte frontal e traseira da lâmina para assegurar o alinhamento.
3. Aperte o parafuso de localização e repita o procedimento no lado esquerdo da lâmina.
4. Verifique o ajuste do indicador da régua graduada (Fig. J).

#### Alinhamento Das Guias, Posição 2

1. Para alinhar os pinos de localização da posição 2 **29**, certifique-se de que os pinos da posição 1 foram alinhados, consulte **Alinhamento das guias, posição 1**.

- Desaperte os pinos da posição 2 e, em seguida, utilize os orifícios da chave inglesa da lâmina como guia para o posicionamento e alinhe os pinos (Fig. O).
- Aperte os pinos de localização (dianteiros e traseiros).

## Ajustar a régua graduada (Fig. A, J)

- Desbloquear a alavanca de bloqueio do varão **5**.
- Regule a lâmina para um ângulo de bisel de 0° e desloque o varão até este tocar na lâmina.
- Bloqueeie a alavanca de bloqueio do varão.
- Desaperte os parafusos do indicador da régua graduada **31** e regule o indicador da régua graduada para zero (0). Volte a apertar os parafusos do indicador da régua graduada. O indicador da régua graduada amarelo (parte superior) lê apenas correctamente quando a guia está montada no lado direito da lâmina e na posição 1 (para escarificação entre zero e 62 cm), mas não na posição de esquadria de 82,5 cm. O indicador da régua branca (parte inferior) lê apenas correctamente quando a guia está montada no lado direito da lâmina e na posição 2 (para escarificação entre 20,3 cm e 82,5 cm).

O indicador da régua graduada lê apenas correctamente se a guia estiver montada no lado direito da lâmina.

## Ajuste do engate do varão (Fig. A, K)

O engate do varão foi predefinido de origem. Se for necessário ajustá-lo novamente, proceda do seguinte modo:

- Bloqueeie a alavanca de bloqueio do varão **5**.
- Na parte inferior da serra, desaperte a porca de bloqueio **33**.
- Aperte a haste hexagonal **34** até a mola no sistema de bloqueio ficar comprimida, criando a tensão pretendida na alavanca de engate do varão. Volte a apertar a porca de bloqueio na haste hexagonal.
- Rode a serra e verifique se a guia não se desloca quando a alavanca de bloqueio estiver engatada. Se mesmo assim a guia estiver solta, aperte mais a mola.

## Ajuste do bloqueio do bisel e do indicador (Fig. L)

- Levante a lâmina totalmente, girando a roda de ajuste da altura **6** para a direita até parar.
- Desbloqueie a alavanca de engate do varão **7**, empurrando-a para cima e para a direita. Aperte o parafuso de bloqueio do bisel **36**.
- Coloque um esquadro sobre o tampo da mesa e contra a lâmina entre os dentes. Certifique-se de que a alavanca de engate do bisel está na posição de desbloqueio ou para cima.
- Com a alavanca de bloqueio do bisel, ajuste o ângulo de bisel até ficar encostada ao esquadro.
- Aperte a alavanca de bloqueio do bisel, empurrando-a para baixo.

- Rode o came do bloqueio do bisel **35** até tocar com firmeza no bloco do bloco de rolamentos. Aperte o parafuso de bloqueio do bisel **36**.
- Verifique a régua do ângulo de bisel. Se o indicador não ler o ângulo 0°, desaperte o parafuso do indicador **37** e desloque o indicador de modo a efectuar a leitura correctamente. Volte a apertar o parafuso do indicador.
- Repita a leitura a um ângulo de 45°, mas não ajuste o indicador.

## Ajuste do indicador de esquadria (Fig. A)

Para ajustar o indicador de esquadria **10**, desaperte o botão, regule-o para o ângulo pretendido e aperte o botão.

## Posição do corpo e da mão

O posicionamento correcto do seu corpo e das suas mãos durante o trabalho com a mesa de serra torna o corte mais fácil, preciso e seguro.



### ATENÇÃO:

- nunca coloque as mãos perto da área de corte.
- nunca coloque as mãos a uma distância inferior a 150 mm da lâmina.
- não cruze as mãos.
- coloque os pés firmemente assentes no chão e mantenha o equilíbrio adequado.

## Antes de qualquer utilização



### ATENÇÃO:

- instale a lâmina de serra adequada. Não utilize lâminas de serra demasiado gastas. A velocidade máxima de rotação da ferramenta não deve exceder a da lâmina da serra.
- não tente cortar peças excessivamente pequenas.
- deixe a lâmina fazer o corte livremente. Não force o movimento de corte.
- deixe o motor atingir a velocidade máxima antes de iniciar o corte.

## FUNCIONAMENTO

### Instruções de utilização



**ATENÇÃO:** cumpra sempre as instruções de segurança e os regulamentos aplicáveis.



**ATENÇÃO:** para reduzir o risco de ferimentos graves, desligue a ferramenta e, em seguida, desligue-a da fonte de alimentação antes de efectuar quaisquer ajustes ou de retirar/instalar dispositivos complementares ou acessórios. Um accionamento accidental da ferramenta pode causar ferimentos.

Certifique-se de que a máquina é colocada de modo a satisfazer as suas condições ergonómicas em termos de altura e estabilidade da mesa. O local de instalação da máquina deve ser escolhido de modo a que o operador tenha uma visão adequada e suficiente espaço em redor à volta da máquina que permita um funcionamento da peça de trabalho sem quaisquer restrições.



Para diminuir os efeitos do aumento da vibração, certifique-se de que a temperatura não é demasiado baixa, a manutenção da máquina e do acessório foi devidamente efectuada e o tamanho da peça de trabalho é adequado para esta máquina.



#### ATENÇÃO:

- *certifique-se de que a máquina é colocada de modo a satisfazer as condições ergonómicas em termos de altura e estabilidade da mesa. O local de instalação da máquina deve ser escolhido de modo a que o operador tenha uma visão adequada e suficiente espaço em redor à volta da máquina que permita um funcionamento da peça de trabalho sem quaisquer restrições.*
- *coloque a lâmina da serra adequada. Não utilize lâminas de aço muito gastas. A velocidade máxima de rotação da ferramenta não deve exceder a da lâmina da serra.*
- *não tente cortar peças demasiado pequenas.*
- *deixe a lâmina fazer o corte livremente. Não force o movimento de corte.*
- *deixe o motor atingir a velocidade máxima antes de iniciar o corte.*
- *certifique-se de que todos os botões de fixação e os manípulos dos grampos estão fixos.*
- *nunca coloque as mãos perto da lâmina no local onde a serra está ligada à fonte de energia eléctrica.*
- *não utilize a serra para cortes à mão livre!*
- *não serre peças tortas, dobradas ou em forma de taça. Pelo menos um dos lados deve estar um lado direito e sem irregularidades quando entrar em contacto com a guia longitudinal ou a guia de esquadria.*
- *as peças compridas devem ter sempre um apoio para evitar recuo.*
- *não remova quaisquer cortes da área da lâmina enquanto a lâmina estiver a ser utilizada.*

## Ligar e desligar (Fig. M)

O interruptor de ligar/desligar **8** da bancada de serragem oferece várias vantagens:

- Função de libertação por corte de alimentação: se a alimentação se desligar por algum motivo, o interruptor tem de ser reactivado propositadamente.
- Para ligar a máquina, prima o botão de arranque verde.
- Para desligar a máquina, prima o botão de paragem vermelho.

### Instruções para a função de desbloqueio

Uma tampa acima do interruptor desdobra-se para que possa inserir um cadeado para desbloquear a serra. É recomendável utilizar um cadeado com um diâmetro máximo de 6,35 mm e uma folga mínima de 76,2 mm.

## Funcionamento da guia de esquadria (Fig. N–P)

### Alavanca de bloqueio do varão

A alavanca de bloqueio do varão **5** bloqueia a guia para impedir qualquer movimento durante o corte. Para bloquear a alavanca do varão, empurre-a para baixo e na direcção da parte traseira da serra. Para desbloquear, puxe-a para cima e na direcção da parte da frente da serra.

**NOTA:** Quando escarificar, bloqueie sempre a alavanca de bloqueio do varão.

### Extensão do suporte de trabalho/guia de esquadria estreita

A serra de mesa está equipada com uma extensão de suporte de trabalho, que se estende para além da mesa da serra.

Para utilizar a guia de esquadria estreita na posição de suporte de trabalho, rode-a a partir da posição armazenada, como indicado na Figura O, e deslize os pinos para dentro dos conjuntos inferiores de ranhuras **27** em ambas as extremidades da guia.

Para utilizar a guia de esquadria estreita na posição de escarificação estreita, encaixe os pinos nos conjuntos superiores das ranhuras **28** em ambas as extremidades da guia. Esta função permite uma folga adicional de 51 mm na lâmina. Consulte a Figura P.

**NOTA:** Sempre que trabalhar em cima da mesa, recolha a extensão de suporte de trabalho ou ajuste para a posição da guia de esquadria estreita

**NOTA:** Quando utilizar a guia de esquadria estreita, subtraia 51 mm ao valor indicado na régua graduada.

### Botão de regulação

O botão de regulação **4** permite efectuar pequenos ajustes durante a regulação da guia. Antes de ajustar, certifique-se de que a alavanca de bloqueio do varão está na posição de bloqueio ou desbloqueio.

### Indicador da régua graduada

O indicador da régua graduada tem de ser ajustado para um desempenho adequado da guia de esquadria se o utilizador alternar entre lâminas de zona de corte finas e espessas.

O indicador da régua graduada só permite ler um valor correctamente se a guia estiver instalada na posição 1 ou 2 do lado direito da lâmina. Quando utilizar a guia de esquadria estreita para esquadria estreita (não está na posição de suporte de trabalho), subtraia 51 mm ao valor indicado na régua graduada. Consulte **Ajustar a régua graduada** em **Ajustes**.

## CORTES BÁSICOS COM A SERRA

### Operações de corte a direito



**ATENÇÃO:** utilize o conjunto da protecção para todas as operações de corte.

## Cortes longitudinais (Fig. A, B, Q, R)

**⚠ ATENÇÃO:** arestas afiadas.

1. Regule a lâmina para 0°.
2. Instale a guia longitudinal e bloqueie a patilha da guia longitudinal **18** (Fig. A).
3. Levante a lâmina até ficar a cerca de 3 mm acima da parte superior da peça. Ajuste a altura da protecção da lâmina superior, conforme necessário.
4. Ajuste a posição da guia e bloqueie a alavanca de bloqueio do varão **5**, consulte **Funcionamento da guia de esquadria**.
5. Avance a peça achatada contra mesa e a guia. Mantenha a peça afastada da lâmina.
6. Mantenha ambas as mãos afastadas do percurso da lâmina (Fig. Q).
7. Ligue a máquina e aguarde até a lâmina da serra atingir a velocidade máxima.
8. Avance lentamente a peça debaixo da protecção, mantendo-a premida com firmeza contra a guia longitudinal. Permita que os dentes cortem a peça e não a force contra a lâmina. A velocidade da lâmina deve ser sempre constante.
9. Utilize sempre uma haste de empurrar **21** quando trabalhar perto da lâmina (Fig. R).
10. Depois de efectuar o corte, desligue a máquina, aguarde até a máquina parar e retire a peça.

**⚠ ATENÇÃO:**

- nunca empurre nem mantenha premido o lado "disponível" ou cortado da peça.
- não corte peças demasiado pequenas.
- utilize sempre uma haste de empurrar quando serrar peças pequenas.

## Cortes em bisel (Fig. A)

1. Regule o ângulo de bisel pretendido, rodando a alavanca **7** empurrando-a para cima e para a direita.
2. Regule o ângulo pretendido, rode a alavanca, empurrando-a para baixo e para a esquerda para fixá-la.
3. Efectue o processo utilizado para serrar ao comprido.

## Corte transversal e corte transversal em bisel (Fig. Q)

1. Retire a guia longitudinal e instale o indicador de esquadria na ranhura pretendida.
2. Bloqueie o indicador de esquadria a um ângulo de 0°.
3. Efectue o processo utilizado para serrar ao comprido.

## Cortes em esquadria (Fig. A)

1. Regule o indicador de esquadria **10** para o ângulo pretendido.

**NOTA:** Segure sempre a peça com firmeza contra a superfície do indicador de esquadria.

2. Efectue o processo utilizado para serrar ao comprido.

## Esquadria composta

Este corte é uma combinação de um corte de esquadria e com bisel. Regule o bisel para o ângulo pretendido e continue como se estivesse a fazer um corte transversal em esquadria.

## Apoio para peças compridas

- Apoie sempre as peças compridas.
- Apoie as peças compridas, usando qualquer meio conveniente como uma bancada ou um dispositivo semelhante para impedir a queda da extremidade.

## Corte sem ser a direito (ranhuragem e entalhe longitudinal)

**⚠ ATENÇÃO:** retire o conjunto da protecção da lâmina **11** e instale a cunha abridora que não seja para cortes a direito **52** para operações de corte que não sejam a direito. Utilize tábuas guia para todas as operações de corte que não sejam a direito onde não seja possível utilizar o conjunto da protecção da lâmina, o conjunto anti-recuo e a cunha abridora.

As instruções indicadas nas secções **Cortes longitudinais**, **cortes transversais**, **cortes transversais em bisel**, **cortes em esquadria** e **Cortes em esquadria composta** destinam-se a cortes efectuados através da espessura total do material. A serra também permite efectuar cortes sem ser a direito para fazer ranhuras ou rebites no material.

## Cortes longitudinais sem ser a direito (Fig. D, U)

**⚠ ATENÇÃO:** uma guia longitudinal deve ser **SEMPRE** utilizada para cortes longitudinais para evitar a perda de controlo e ferimentos. **NUNCA** efectue cortes longitudinais à mão livre. Bloqueie **SEMPRE** a guia na calha.

**⚠ ATENÇÃO:** quando efectuar cortes longitudinais em bisel e sempre que possível, coloque a guia no lado da lâmina para que a lâmina fique afastada da guia e das mãos.

**⚠ ATENÇÃO:** mantenha as mãos afastadas da lâmina. Quando efectua cortes sem ser a direito, a lâmina nem sempre está visível durante o corte, por isso é necessário atenção redobrada para garantir que as mãos estão afastadas da lâmina.

**⚠ ATENÇÃO:** use uma haste de empurrar para inserir a peça se houver uma distância de 51–152 mm entre a guia e a lâmina. Use uma guia de esquadria estreita e empurre o bloco para inserir a peça se houver uma distância igual ou inferior a 51 mm entre a guia e a lâmina.

1. Retire o conjunto da protecção da lâmina **11** e instale a cunha abridora que não seja para cortes a direito **52** (Fig. D). Consulte: Montar o conjunto da protecção da lâmina/cunha abridora.
2. Pressione a alavanca de bloqueio do varão para baixo para bloquear a guia longitudinal. Retire o indicador de esquadria.
3. Levante a lâmina para a profundidade de corte pretendida.

- Avance a peça achatada contra mesa e a guia. Mantenha a peça afastada da lâmina cerca de 25,4 mm.

**ATENÇÃO:** deve ser colocada uma peça contra a guia e não deve estar dobrado, torcido ou curvo. Mantenha ambas as mãos afastadas da lâmina e do percurso da lâmina. Verifique a posição correcta das mãos na Figura U.

- Ligue a serra e aguarde até a lâmina atingir a velocidade pretendida. Quando iniciar o corte, deve utilizar ambas as mãos. Quando faltar cerca de 305 mm para cortar, utilize apenas uma mão, com o polegar a empurrar o material, o indicador e o dedo do meio a pressionar o material para baixo e os outros dedos em forma de garra sobre a guia. Mantenha sempre o polegar nivelado dos dois primeiros dedos e perto da guia.
- Enquanto mantém a peça contra a mesa e a guia, puxe lentamente a peça para trás por completo através da lâmina da serra. Continue a empurrar a peça até ficar afastada do conjunto da protecção da lâmina e cair na parte de trás da mesa. Não sobrecarregue o motor.
- Nunca tente puxar a peça para trás com a lâmina a girar. Desligue o interruptor, aguarde até a lâmina parar e deslize a peça para fora.
- Quando serrar uma peça comprida de material ou um painel, utilize sempre um suporte de mesa. Um cavalete, rolos ou conjunto de inserção fornece apoio adequado para esta finalidade. O suporte de trabalho deve estar à mesma altura ou ligeiramente abaixo da mesa de serra.

### Pequenas peças de corte sem ser a direito (Fig. A)

Não é seguro serrar peças pequenas. Não é seguro colocar as mãos perto da lâmina. Em vez disso, serre uma peça maior para obter a peça pretendida. Quando for necessário serrar uma peça pequena e não conseguir colocar a mão em segurança entre a lâmina e a guia longitudinal, utilize uma ou mais hastes de empurrar. É fornecida uma haste de empurrar **21** com esta serra, montada na guia longitudinal. Utilize a(s) haste(s) de empurrar para fixar a peça na mesa e na guia e empurre a peça por completo na lâmina.

### Cortes longitudinais sem ser a direito (Fig. V)

Esta operação é semelhante ao corte longitudinal sem ser a direito, mas o ângulo de bisel está regulado num ângulo diferente de zero graus. Para saber qual é a posição correcta das mãos, consulte a Figura V.

**ATENÇÃO:** antes de ligar a fonte de alimentação ou utilizar a serra, inspeccione sempre a cunha abridora para verificar se a cunha abridora está bem alinhada e se a folga está correcta com a lâmina da serra. Verifique o alinhamento sempre que alterar o ângulo do bisel.

### Cortes transversais sem ser a direito (Fig. W)

**ATENÇÃO:** NUNCA utilize a guia longitudinal em conjunto com o indicador de esquadria.

**ATENÇÃO:** para reduzir o risco de ferimentos, NUNCA utilize a guia como orientação ou batente longitudinal quando efectuar cortes transversais.



**ATENÇÃO:** quando utilizar um bloco como indicador de recorte, o bloco deve ter pelo menos 19 mm de espessura e é muito importante que a extremidade traseira do bloco esteja posicionada para que a peça fique afastada do bloco antes de entrar na lâmina para impedir o contacto com a lâmina, o que pode resultar na projecção da peça e possíveis ferimentos.

- Retire a guia longitudinal e coloque o indicador de esquadria na ranhura pretendida.
- Ajuste a altura da lâmina para a profundidade de corte pretendida.
- Segure na peça com firmeza contra o indicador de esquadria contra o indicador de esquadria **10** com o percurso da lâmina alinhado com o local de corte pretendido. Mantenha a peça a uma polegada ou semelhante à frente da lâmina. MANTENHA AMBAS AS MÃOS AFASTADAS DA LÂMINA E DO PERCURSO DA LÂMINA (Fig. W).
- Arranque o motor da serra e aguarde até a lâmina atingir a velocidade pretendida.
- Enquanto coloca ambas as mãos para pressionar a peça contra a face do indicador de esquadria e mantém pressionada a peça contra a mesa, empurre lentamente a peça através da lâmina.
- Nunca tente puxar a peça com a lâmina a girar. Desligue o interruptor, aguarde até a lâmina parar e deslize a peça com cuidado para fora.

### Cortes transversais sem ser a direito

Esta operação é semelhante ao corte transversal, mas o ângulo de bisel está regulado num ângulo diferente de 0°.



**ATENÇÃO:** antes de ligar a fonte de alimentação ou utilizar a serra, inspeccione sempre a cunha abridora para verificar se a cunha abridora está bem alinhada e se a folga está correcta com a lâmina da serra. Verifique o alinhamento sempre que alterar o ângulo do bisel.

### Cortes em esquadria sem ser a direito (Fig. W)

Esta operação é semelhante ao corte transversal, mas o indicador de esquadria está bloqueado num ângulo diferente de 0°. Segure na peça COM FIRMEZA contra o indicador de esquadria **10** e insira a peça lentamente na lâmina (para impedir que a peça se mova).

### Operação do indicador de esquadria sem ser a direito

Para regular o indicador de esquadria:

- Afrouxe o botão de bloqueio do indicador de esquadria **46**.
- Regule o indicador de esquadria para o ângulo pretendido.
- Aperte o botão de bloqueio do indicador de esquadria.

### Cortes em esquadria sem ser a direito

Isto é uma combinação de cortes transversais sem ser a direito e cortes em esquadria sem ser a direito. Siga as instruções sobre cortes transversais sem ser a direito e cortes em esquadria sem ser a direito.



## Extracção de poeira (Fig. A, AA)

A máquina está equipada com uma porta de saída de poeira **14** na parte de trás da máquina, e é adequada para a máquina de extracção de poeira com bocais de 57/65 mm. A máquina está também equipada com uma entrada de redução, utilizada para bocais de extracção de poeira com 34–40 mm de diâmetro.

A máquina está também equipada com uma entrada de redução, utilizada para o sistema AirLock da DEWALT (DWV9000-XJ).

O conjunto da protecção da lâmina também inclui uma porta de saída de poeira para bocais de 35 mm ou fixação directa ao sistema AirLock da DEWALT (DWV9000-XJ).

A poeira produzida por materiais, como revestimentos que contêm chumbo e alguns tipos de madeira, pode ser prejudicial para a saúde. A inalação de poeira pode causar reacções alérgicas e/ou dar origem a infecções respiratórias do utilizador ou de pessoas que estejam por perto.

Alguma serradura, como a de carvalho ou faia, é considerada cancerígena, em especial a que está ligada a aditivos com tratamento de madeiras.

Respeite os regulamentos aplicáveis no seu país relativos aos materiais que vão ser trabalhados.

O aspirador deve ser adequado para o material que vai ser trabalhado.

Quando aspirar pó seco, que é especialmente nocivo para a saúde ou cancerígeno, utilize um aspirador especial de classe M.

O conjunto da protecção da lâmina também inclui uma porta de saída de poeira para bocais de 35 mm (aspirador de classe M).

- Durante todas as operações, ligue um dispositivo de extracção de poeira, concebido em conformidade com as respectivas regulamentações no que respeita à emissão de poeira.
- Certifique-se de que o tubo de extracção de poeira utilizado é adequado para a aplicação e o material que está a ser cortado. Certifique-se de que o tubo é manuseado de maneira correcta.
- Tenha em atenção que os materiais processados, como madeira compensada ou MDF, produzem mais pó durante o corte do que a madeira normal.

## Armazenamento (Fig. B, X–Z)

Quando não utilizar a máquina, armazene-a de maneira segura. O local de armazenamento deve estar seco e trancado. Isto impede que a máquina sofra danos causados pelo armazenamento e seja utilizado por pessoas sem formação.

1. Fixe a haste de empurrar **21** na guia.
2. Retire o conjunto da protecção da lâmina. Consulte **Remover o conjunto da protecção da lâmina**. Deslize o conjunto de protecção da lâmina **11** no suporte, como indicado, e depois rode o bloqueio 1/4 de volta para bloqueá-lo. Consulte a Figura X.

3. Deslize as chaves das lâminas **20** no receptáculo até o botão amarelo ficar alinhado com o orifício para fixá-lo no local pretendido, consulte a Figura B.
4. Insira a barra guia do indicador de esquadria no receptáculo até ficar saliente.
5. Envolve o cabo neste local **43**. Consulte a Figura Z.
6. Quando guardar a guia, coloque o apoio de trabalho na posição armazenada. Retire a guia dos varões. Volte a montar a guia ao contrário no lado esquerdo da serra, consulte a Figura Y. NÃO fixe as ranhuras de fixação nos parafusos de fixação da guia. Estes parafusos vão ficar alinhados com o receptáculo de folga, conforme indicado. Feche as patilhas da guia longitudinal **18** para fixá-las.
7. A cunha abridora para cortes que não sejam a direito **52** pode ser instalada na serra (posição de trabalho) ou armazenado junto do conjunto da protecção da lâmina. Consulte a Figura B.

## Transporte (Fig. A, B)

Antes de transportar a máquina, proceda do seguinte modo:

- Envolve o cabo
- Gire a roda de ajuste da altura da lâmina **6** para a esquerda até os dentes da lâmina da serra ficarem posicionados abaixo da mesa da serra. Bloqueie a alavanca de bisel **7**.
- Deslize os varões da guia totalmente para dentro e fixe com a alavanca de bloqueio do varão **5**.
- Transporte sempre a máquina pelas pegadas indicadas **50**, consulte as Figuras A e B.



**ATENÇÃO:** transporte sempre a máquina com a protecção da lâmina superior montada.

## MANUTENÇÃO

A sua ferramenta eléctrica da DEWALT foi concebida para funcionar durante um longo período de tempo com uma manutenção mínima. Uma utilização continuamente satisfatória depende de uma manutenção apropriada da ferramenta e de uma limpeza regular.



**ATENÇÃO:** para reduzir o risco de ferimentos graves, desligue a ferramenta e, em seguida, desligue-a da fonte de alimentação antes de efectuar quaisquer ajustes ou de retirar/instalar dispositivos complementares ou acessórios. Um accionamento acidental da ferramenta pode causar ferimentos.



## Lubrificação (Fig. T)

O motor e os rolamentos não requerem lubrificação adicional. Se for difícil levantar ou baixar a lâmina, limpe e lubrifique os parafusos de ajuste da altura:

1. Desligue a serra da fonte de alimentação.
2. Coloque a serra de lado.
3. Limpe e lubrifique as rosas dos parafusos de ajuste da altura **42** na parte inferior desta serra, conforme indicado na Figura T. Utilize massa lubrificante general de utilização geral.



## Limpeza (Fig. A, S)

**⚠ ATENÇÃO:** para reduzir o risco de ferimentos graves, desligue a ferramenta e retire a respectiva ficha da tomada de electricidade antes de efectuar qualquer limpeza. Um arranque accidental pode causar lesões.

**⚠ ATENÇÃO:** retire os detritos e as partículas da caixa da unidade com ar comprimido seco sempre que houver acumulação de detritos dentro das aberturas de ventilação e à volta das mesmas. Utilize uma protecção aprovada para os olhos e uma máscara aprovada contra o pó ao efectuar este procedimento.

**⚠ ATENÇÃO:** nunca utilize solventes ou outros químicos abrasivos para limpar as peças não metálicas da ferramenta. Estes químicos poderão enfraquecer os materiais utilizados nestas peças. Utilize um pano humedecido apenas com água e sabão suave. Nunca permita a entrada de qualquer líquido na ferramenta; nunca submerja qualquer peça da ferramenta num líquido.

**⚠ ATENÇÃO:** para reduzir o risco de ferimentos, limpe regularmente a superfície da mesa.

**⚠ ATENÇÃO:** para reduzir o risco de ferimentos, limpe regularmente o sistema de recolha de partículas.

O conjunto do resguardo da lâmina **11** e a placa fina devem ser colocados na respectiva posição antes de utilizar a serra.

Antes de utilizar, inspecione com cuidado os resguardos da lâmina superior e inferior, bem como o tubo de extracção de serradura para determinar se funciona correctamente. Certifique-se de que aparas, pó ou as partículas das peças não dão origem a bloqueios de uma das funções.

Se ficarem encravados fragmentos de peças de trabalho entre a lâmina da serra e os resguardos, desligue a máquina da fonte de alimentação e siga as instruções indicadas na secção **Montagem da lâmina de serra**. Retire as partes encravadas e volte a montar a lâmina da serra.

Mantenha as ranhuras de ventilação desobstruídas e limpe regularmente a superfície com um pano macio.

Limpe o sistema de recolha de poeira com regularidade:

1. Desligue a serra.
2. Coloque a serra de lado, de modo a que a parte inferior e aberta da unidade fiquem acessíveis.
3. Abra a entrada de acesso de poeiras **44** indicada na Figura S desapertando os dois parafusos e depois pressionando os grampos laterais um contra o outro. **45**. Limpe o excesso de poeira e fixe de novo, empurrando os grampos laterais por completo até ficarem encaixados e, em seguida, aperte os parafusos de bloqueio.

## Acessórios opcionais

**⚠ ATENÇÃO:** uma vez que apenas foram testados com este produto os acessórios disponibilizados pela DEWALT, a utilização de outros acessórios com esta ferramenta poderá ser perigosa. Para reduzir o risco de ferimentos, apenas deverão ser utilizados acessórios recomendados pela DEWALT com este produto.

Consulte o seu revendedor para obter mais informações sobre os acessórios apropriados.

Substitua a protecção da lâmina quando estiver gasto. Contacte o centro de assistência local da DEWALT para obter mais informações sobre como substituir a protecção da lâmina.

**LÂMINAS DA SERRA:** UTILIZE SEMPRE lâminas de serra de 250 mm de ruído reduzido com orifícios de eixo de 30 mm. O índice de velocidade deve ser, pelo menos, de 5000 RPM. Nunca utilize uma lâmina com um diâmetro mais pequeno. Se o fizer, a lâmina não fica devidamente protegida.

DESCRIÇÕES DA LÂMINA		
APLICAÇÃO	DIÂMETRO	DENTES
<b>Lâminas de serra de construção (corte longitudinal rápido)</b>		
Utilização geral	250 mm	24
Corte transversais finos	250 mm	40
<b>Lâminas de serra para trabalhos em madeira (permitem fazer cortes limpos e sem problemas)</b>		
Cortes transversais finos	250 mm	60

Consulte o seu revendedor para obter mais informações sobre os acessórios apropriados.

- Suporte da serra da mesa rolante DWE74911
- Suporte de pernas cruzadas DWE74912

## Proteger o meio ambiente



Recolha separada. Os produtos e baterias indicados com este símbolo não devem ser eliminados em conjunto com resíduos domésticos comuns.

Os produtos e as baterias contêm materiais que podem ser recuperados ou reciclados, o que reduz a procura de matérias-primas. Recicle o equipamento eléctrico de acordo com as disposições locais. Estão disponíveis mais informações em [www.2helpU.com](http://www.2helpU.com).

# PÖYTÄSAHA

## DWE7492

### Onnitelut!

Olet valinnut DEWALT-työkalun. Monien vuosien kokemus, huolellinen tuotekehitys ja innovaatiot tekevät DEWALT-työkaluista luotettavia kumppaneita ammattilaisille.

### Tekniset tiedoissa

		DWE7492-QS
Jännite	V <sub>AC</sub>	230
Tyyppi		1
Moottorin ottoteho	W	2000
Moottorin antoteho	W	1200
Kuormittamaton nopeus	min <sup>-1</sup>	4800
Terän läpimitta	mm	250
Terän reikä	mm	30
Terän rungon paksuus	mm	2,0
Halkaisukiilan paksuus	mm	2,3
Leikkaussyvyys 90°	mm	77
Leikkaussyvyys 45°	mm	55
Viistosahauskulma	°	45–90
Viistosahauksen maksimikulma	°	45–90
Jiirauskulma	°	30–90
Jyrsimistöiminto	mm	825
Yleiset mitat	mm	680 x 650 x 330
Paino	kg	26,5

Ääni- ja värinäarvot (triakiaalinen vektorisumma) standardin EN62841-3-1: mukaisesti:

L <sub>PA</sub> (äänenpainetaso)	dB(A)	92,0
L <sub>WA</sub> (äänitehotaso)	dB(A)	105,2
K (määritetyn äänitason epävarmuus)	dB(A)	2

Tässä käyttöohjeessa ilmoitettu äänitaso on mitattu standardin EN62841 mukaisesti. Sitä voidaan käyttää verrattaessa työkaluja keskenään. Sitä voidaan käyttää arvioitaessa altistumista.

**VAROITUS:** Ilmoitettu äänitaso esiintyy käytettäessä työkalua sen varsinaiseen käyttötarkoitukseen. Äänitaso voi vaihdella, jos työkalua käytetään johonkin muuhun tarkoitukseen, siihen on kiinnitetty muita lisävarusteita tai sitä on hoidettu huonosti. Tämä voi vaikuttaa merkittävästi altistumiseen imuria käytettäessä. Tärinä vähentyy, kun työkalusta katkaistaan virta tai se toimii tyhjäkäynnillä. Tämä voi vähentää tärinää merkittävästi työkalua käytettäessä. Työkalun käyttäjän altistumista tärinälle voidaan vähentää merkittävästi pitämällä työkalu ja sen varusteet kunnossa, pitämällä kädet lämpiminä ja kiinnittämällä huomiota työn jaksottamiseen.

### EU-yhdenmukaisuusilmoitus

#### Konedirektiivi



#### Pöytäsaha DWE7492

DEWALT vakuuttaa, että nämä tuotteet täyttävät seuraavat määräykset:

2006/42/EC, EN62841-1:2015 + AC:2015, EN62841-3-1:2014 + AC:2015.

Nämä tuotteet täyttävät direktiivin 2014/30/EY ja 2011/65/EY vaatimukset. Saat lisätietoja ottamalla yhteyden DEWALTiin. Osoitteet näkyvät käyttöohjeen takasivulla.

Allekirjoittaja vastaa **Teknisistä tiedoista** ja antaa tämän vakuutuksen DEWALTin puolesta.

Markus Rompel

Tekninen päällikkö

DEWALT, Richard-Klinger-Strasse 11,

D-65510, Idstein, Germany

26.06.2018



**VAROITUS:** Loukkaantumisen riskin vähentämiseksi lue tämä käyttöohje.

### Määritelmät: Turvallisuusohjeet

Alla näkyvät selitykset liittyvät turvallisuuteen. Lue käyttöohje ja kiinnitä huomiota näihin symboleihin.



**VAARA:** Ilmaisee, että on olemassa **hengen- tai vakavan henkilövahingon vaara**.



**VAROITUS:** Ilmoittaa, että on olemassa **hengen- tai vakavan vaaran mahdollisuus**.



**HUOMIO:** Tarkoittaa mahdollista vaaratilannetta. Ellei tilannetta korjata, saattaa aiheutua **lievä tai keskinkertainen loukkaantuminen**.

**HUOMAUTUS:** Viittaa menettelyyn, joka ei **välttämättä aiheuta henkilövahinkoa mutta voi aiheuttaa omaisuusvahingon**.



Sähköiskun vaara.



Tulipalon vaara.

### Sähkötyökalun yleiset

#### turvallisuusvaroitukset



**VAROITUS:** Lue kaikki tämän sähkötyökalun mukana toimitetut varoitukset, käyttöohjeet ja tekniset tiedot. Jos kaikkia ohjeita ei noudateta,

on olemassa sähköiskun, tulipalon ja/tai vakavan henkilövahingon vaara.

## SÄILYTÄ KAIKKI VAROITUKSET JA OHJEET MYÖHEMPÄÄ KÄYTTÖÄ VARTEN

Näissä varoituksissa käytettävä sähkötyökalu-ilmaus viittaa verkkovirtaan yhdistettävään tai akkukäyttöiseen työkaluun.

### 1) Työskentelyalueen Turvallisuus

- Pidä työskentelyalue siistinä ja kirkkaasti valaistuna.** Onnettomuuksia sattuu herkemmin epäsiistissä tai huonosti valaistussa ympäristössä.
- Älä käytä sähkötyökaluja, jos on olemassa räjähdysvaara esimerkiksi syttyvien nesteiden, kaasujen tai pölyn vuoksi.** Sähkötyökalujen aiheuttamat kipinät voivat sytyttää pölyn tai kaasut.
- Pidä lapset ja sivulliset kaukana käyttäessäsi sähkötyökalua.** Keskitymiskyvyn herpaantuminen voi aiheuttaa hallinnan menettämisen.

### 2) Sähköturvallisuus

- Pistokkeen ja pistorasian on vastattava toisiaan. Älä koskaan tee pistokkeeseen mitään muutoksia. Älä yhdistä maadoitettua sähkötyökalua jatkojohtoon.** Sähköiskun vaara vähenee, jos pistokkeisiin ei tehdä muutoksia ja ne yhdistetään vain niille tarkoitettuihin pistorasioihin.
- Älä kosketa maadoituksessa käytettäviin pintoihin, kuten putkiin, lämpöpattereihin ja jäähdytyslaitteisiin.** Voit saada sähköiskun, jos kehosi on maadoitettu.
- Älä altista sähkötyökaluja sateelle tai kosteudelle.** Sähkötyökaluun menevä vesi lisää sähköiskun vaaraa.
- Älä vaurioita sähköjohtoa. Älä kannata työkaluja sähköjohdosta tai vedä pistoketta pistorasiasta sähköjohdon avulla. Pidä sähköjohto kaukana kuumuudesta, öljystä, terävistä reunoista tai liikkuvista osista.** Vaurioituneet tai sotkeutuneet johdot lisäävät sähköiskun vaaraa.
- Jos käytät sähkötyökalua ulkona, käytä vain ulkokäyttöön tarkoitettua jatkojohtoa.** Ulkokäyttöön tarkoitetun sähköjohdon käyttäminen vähentää sähköiskun vaaraa.
- Jos sähkötyökalua on käytettävä kosteassa paikassa, käytä vikavirtasuojaa.** Tämä vähentää sähköiskun vaaraa.

### 3) Henkilösuojaus

- Käyttäessäsi sähkötyökalua pysy valppaana, keskity työhön ja käytä tervettä järkeä. Älä käytä tätä työkalua ollessasi väsynyt tai alkoholin, huumeiden tai lääkkeiden vaikutuksen alaisena.** Keskitymisen herpaantuminen hetkeksikin sähkötyökalua käytettäessä voi aiheuttaa vakavan henkilövahingon.
- Käytä henkilösuojausvarusteita. Käytä aina suojalaseja.** Hengityssuojaimen, liukumattomien turvajalkineiden, kypärän ja kuulosuojaimen käyttäminen vähentää henkilövahinkojen vaaraa.

- Estä tahaton käynnistäminen. Varmista, että virtakytkin on OFF-asennossa, ennen kuin kytket sähkötyökalun pistorasiaan, yhdistät siihen akun, nostat työkalun käteesi tai kannat sitä.** Sähkötyökalun kantaminen sormi virtakytkimellä lisää onnettomuusvaaraa.
- Poista kaikki säätöavaimet tai vääntimet ennen sähkötyökalun käynnistämistä.** Sähkötyökalun pyöriivään osaan jäänyt säätöavain tai väännin voi aiheuttaa henkilövahingon.
- Älä kurkottele. Seiso aina vakaasti tasapainossa.** Näin voit hallita sähkötyökalua paremmin odottamattomissa tilanteissa.
- Pukeudu oikein. Älä käytä löysiä vaatteita tai koruja. Pidä hiukset, vaatteet ja kädet loitolla liikkuvista osista.** Löysät vaatteet, korut tai pitkät hiukset voivat tarttua liikkuviin osiin.
- Jos käytettävissä on laitteita pölyn ottamiseksi talteen, käytä niitä.** Pölyn ottaminen talteen voi vähentää pölyn aiheuttamia vaaroja.
- Vaikka käyttäisit usein erilaisia työkaluja, vältä liiallista itsevarmuutta ja huomioi aina työkalun turvallisuusohjeet.** Epähuomioissa suoritettujen toimenpiteet voivat johtaa vakaviin henkilövahinkoihin sekunnin murto-osassa.

### 4) Sähkötyökaluista Huolehtiminen

- Älä kohdista sähkötyökaluun liikaa voimaa. Valitse käyttötarkoituksen kannalta oikea sähkötyökalu.** Sähkötyökalu toimii paremmin ja turvallisemmin, kun sitä käytetään sille suunniteltuun käyttötarkoitukseen.
- Älä käytä työkalua, jos virtakytkin ei toimi.** Jos sähkötyökalua ei voi hallita kytkimen avulla, se on vaarallinen ja se on korjattava.
- Katkaise sähkötyökalusta virta ja irrota sen pistoke pistorasiasta tai irrota akku (jos irrotettavissa) siitä ennen säätämistä, varusteiden vaihtamista tai sähkötyökalun asettamista säilytykseen.** Näin voit vähentää vahingossa käynnistymisen aiheuttaman henkilövahingon vaaraa.
- Varastoi sähkötyökaluja lasten ulottumattomissa. Älä anna sähkötyökaluihin tottumattomien tai näihin ohjeisiin perehtymättömien henkilöiden käyttää sähkötyökaluja.** Sähkötyökalut ovat vaarallisia kouluttamattomien käyttäjien käsissä.
- Varmista sähkötyökalujen ja lisävarusteiden hyvä kunto. Tarkista liikkuvat osat, niiden kiinnitys, osien eheys ja muut toimintaan vaikuttavat tekijät. Jos havaitset vaurioita, korjauta sähkötyökalu ennen niiden käyttämistä.** Huonosti kunnossapidetyt sähkötyökalut aiheuttavat onnettomuuksia.
- Pidä leikkaavat pinnat terävinä ja puhtaina.** Kunnossa pidettyjen leikkaavien terävien reunoja sisältävien työkalut todennäköisyys jumitua vähenee, ja niitä on helpompi hallita.

- g) **Käytä sähkötyökäluä ja sen tarvikkeita, kuten poranterä, näiden ohjeiden mukaisesti. Ota työskentelyolosuhteet ja tehtävä työ huomioon.** Jos sähkötyökäluä käytetään näiden ohjeiden vastaisesti, voi syntyä vaaratilanne.
- h) **Pidä kahvat ja tartuntapinnat kuivina, puhtaina sekä öljyttöminä ja rasvattomina.** Liukkaat kahvat ja pinnat heikentävät työkalun hallinnan ja ohjauksen turvallisuutta odottamattomissa tilanteissa.

## 5) Huolto

- a) **Korjauta työkalu valtuutetulla asentajalla. Varaosina on käytettävä vain alkuperäisiä vastaavia osia.** Tämä varmistaa sähkötyökäluen turvallisuuden.

## Pöytäsaohjen turvallisuusohjeet

### 1) Suojia koskevat varoitukset

- a) **Pidä suojat paikoillaan. Suojien on oltava hyväkuntoisia ja ne on asennettava oikein paikoilleen.** Irtonainen, vaurioitunut tai virheellisesti toimiva suoja tulee korjata tai vaihtaa.
- b) **Käytä aina sahanterän suojaä, halkaisukiilaa ja takaiskusuojaä kaikissa lävistyksissä.** Kun saha leikkaa läpilleikkauksissa työstökappaleen koko paksuudelta, suoja ja turvalaitteet suojaavat henkilövahingoilta.
- c) **Kiinnitä suojajärjestelmä heti takaisin paikoilleen sellaisen toimenpiteen jälkeen (esim. uurtaminen), joka edellytti suojan, halkaisukiilan ja/tai takaiskusuojan poistamista.** Suoja, halkaisukiila ja takaiskusuoja suojaavat henkilövahingoilta.
- d) **Varmista, ettei sahanterä kosketa suojaan, halkaisukiilaa tai työstökappaleeseen ennen kuin virtakytkin on kytketty päälle.** Jos kyseiset osat koskettavat vahingossa sahanterään, seurauksena voi olla vaaratilanne.
- e) **Säädä halkaisukiila tässä oppaassa kuvatulla tavalla.** Virheellinen väli, asento ja kohdistus voivat tehdä halkaisukiilasta tehottoman takaiskun estämiseen.
- f) **Jotta halkaisukiila ja takaiskusuoja toimisivat oikein, niiden täytyy koskettaa työstökappaleetta. Halkaisukiila ja takaiskusuoja ovat tehottomia leikatessa työstökappaleita, jotka ovat liian lyhyitä kiinnitettäväksi halkaisukiilalla ja takaiskusuojoilla. Näissä olosuhteissa halkaisukiila ja takaiskusuoajat eivät voi estää takaiskua.**
- g) **Käytä halkaisukiilaan sopivaa sahanterää.** Halkaisukiilan virheetön toiminta edellyttää, että sahanterän halkaisija vastaa asianmukaista halkaisukiilaa ja sahanterän runko on halkaisukiilan paksuutta ohuempi ja sahanterän leikkauseveys on halkaisukiilan paksuutta suurempi.

### 2) Leikkausta koskevat varoitukset

- a)  **VAARA: Älä koskaan aseta sormia tai käsiä sahanterän lähelle tai sen leikkauslinjaan.**  
Pienikin varomattomuus tai lipsahdus voi johtaa

käsien siirtymiseen sahanterää kohti, jolloin seurauksena voi olla vakava henkilövahinko.

- b) **Syötä työstökappaleetta sahanterään tai leikkaimeen ainoastaan vastakkaiseen suuntaan kiertosuuntaan nähden.** Jos työstökappaleetta syötetään samaan suuntaan pöydän yläpuolella olevan sahanterän kiertosuuntaan nähden, järjestelmä voi vetää työstökappaleen ja kätesi sahanterään.
- c) **Älä koskaan käytä viistemittaa työstökappaleen syöttämiseen jyrkimisen aikana. Älä myöskään käytä halkaisuohjainta pituusrajottimena, kun viistemittalla poikkileikataan.** Jos työstökappaleetta ohjataan halkaisuohjaimella ja viistemittaa käytetään samanaikaisesti, sahanterän kiinnijuttumisen ja takaiskun vaara on suurempi.
- d) **Kohdista työstökappaleeseen aina jyrkimisen aikana syöttövoimaa ohjaimen ja sahanterän väliin. Käytä työntökäpälää, joka ohjaimen ja sahanterän välinen etäisyys on alle 150 mm ja työntökappaleetta etäisyyden ollessa alle 50 mm.** "Työskentelyn apulaitteet" pitävät käden turvaetäisyydellä sahanterästä.
- e) **Käytä ainoastaan valmistajan toimittamaa tai ohjeiden mukaisesti valmistettua työntökäpälää.** Kyseinen työntökäpälä takaa riittävän käden ja sahanterän välisen etäisyyden.
- f) **Älä koskaan käytä vaurioitunutta tai leikattua työntökäpälää.** Vaurioitunut työntökäpälä voi rikkoutua ja aiheuttaa käden liukumisen sahanterään.
- g) **Älä kannattele leikattavaa kappaleetta pelkästään käsissäsi. Käytä aina joko halkaisuohjainta tai viistemittaa työstökappaleen sijoittamiseksi ja ohjaamiseksi.** "Vapaalla kädellä" tarkoittaa, että työstökappaleetta tuetaan tai ohjataan käsillä halkaisuohjaimen tai viistemitan sijaan. Vapaalla kädellä sahaaminen voi johtaa virheelliseen kohdistukseen, kiinnijuttumiseen tai takaiskuun.
- h) **Älä koskaan kurottele sahanterän ympärille tai päälle.** Työstökappaleeseen kurottelamisen seurauksena voit vahingossa koskettaa liukuvaan sahanterään.
- i) **Tue sahapöydän takaosaa ja/tai sivuja lisätukikappaleilla pitkien ja/tai leveiden työstökappaleiden pitämiseksi tasaisina.** Pitkä ja/tai leveä työstökappale ohjautuu helposti pöydän reunaan, jolloin seurauksena voi olla hallinnan menetys, sahanterän kiinnijuttuminen tai takaisku.
- j) **Syötä työstökappaleetta tasaisella nopeudella. Työstökappaleetta ei saa taittaa tai kääntää. Jos terä juuttuu kiinni, sammuta työkalu välittömästi, irrota se sähköverkosta ja poista sen jälkeen tukos.** Jos sahanterä juuttuu kiinni työstökappaleeseen, seurauksena voi olla takaisku tai moottorin sammuminen.
- k) **Älä poista leikattuja työstökappaleen paloja sahan ollessa käynnissä. Materiaali voi juuttua ohjaimen väliin tai sahanterän suojan sisään, jolloin sahanterä vetää sormiasi sahanterään.**



Sammuta saha ja odota, että sahanterä pysähtyy ennen materiaalin poistamista.

- l) **Käytä pöydän yläpintaan kosketuksissa olevaa lisäohjainta, kun haluat jyrsiä paksuudeltaan alle 2 mm:n työstökappaleita.** Ohut työstökappale voi kiillautua halkaisuohjaimen alle ja aiheuttaa takaiskun.

### 3) Takaiskun syyt ja vastaavat varoitukset

Takaisku on työstökappaleen äkillinen reaktio, joka aiheutuu työstökappaleen jäädessä puristuksiin, sahanterän juutuessa kiinni tai työstökappaleen virheellisen leikkauslinjan seurauksena sahanterään nähden tai kun osa työstökappaleesta jää kiinni sahanterän ja halkaisuohjaimen tai muun pysyvän kohteen väliin. Useimmissa tapauksissa työstökappale nousee pöydästä takaiskun aikana sahanterän takaaosn vuoksi, jolloin se sinkoutuu käyttäjää kohti.

Takaisku aiheutuu työkalun vääränlaisesta käytöstä ja/tai väärästä työmenetelmästä tai työolosuhteista, jotka voidaan välttää seuraavilla varoitoimenpiteillä.

- a) **Älä koskaan seiso suorassa linjassa sahanterään nähden. Aseta kehosi aina samalle puolelle sahanterää ohjaimen kanssa.** Takaisku voi aiheuttaa työstökappaleen sinkoutumisen suurella nopeudella sahanterän edessä tai samassa linjassa oleviin henkilöihin.
- b) **Älä koskaan kurkottele sahanterän päälle tai taakse työstökappaleen vetämiseksi tai tukemiseksi.** Muutoin voit osua vahingossa sahanterään tai takaisku voi vetää sormesi sahanterään.
- c) **Älä koskaan pitele tai paina leikattavaa työstökappaletta pyörivää sahanterää vasten.** Jos leikattavaa työstökappaletta painetaan sahanterää vasten, se juuttuu kiinni ja seurauksena on takaisku.
- d) **Kohdista ohjain samansuuntaisesti sahanterään.** Virheellisesti kohdistettu ohjain aiheuttaa työstökappaleen jäämisen puristuksiin sahanterää vasten, jolloin seurauksena on takaisku.
- e) **Ohjaa työstökappaletta pöytää ja ohjainta vasten ohjauslevyä käyttäen leikatessa muita kuin lävistyksiä (esim. uurtaminen).** Ohjauslevy auttaa hallitsemaan työstökappaletta takaiskun tapahtuessa.
- f) **Tue isot levyt sahanterän juuttumisen ja takaiskun vaaran vähentämiseksi.** Suuret paneelit pyrkivät taipumaan omasta painostaan. Kaikki paneelin osat, jotka tulevat pöydän yli, on tuettava alapuolelta ukikappaleilla.
- g) **Noudata erityistä varovaisuutta leikatessa työstökappaletta, joka on taittunut, vääntynyt, jossa on oksia tai jossa ei ole suoraa sivua sen ohjaamiseksi viistemitalalla tai ohjainta pitkin.** Taittunut, vääntynyt tai oksia sisältävä työstökappale on epävaka, jolloin lovi kohdistuu virheellisesti sahanterään aiheuttaen kiinnijuuttumisen ja takaiskun.
- h) **Älä koskaan leikkaa useampaa kuin yhtä työstökappaletta, tämä koskee niin pysty- tai vaakasuunnassa pinottuja kappaleita.** Sahanterä voi osua yhteen tai useampaan kappaleeseen ja aiheuttaa takaiskun.

- i) **Kun käynnistät sahan uudelleen sahanterän ollessa työstökappaleessa, keskitä terä loveen niin, etteivät hampaat ole kiinni materiaalissa.** Jos sahanterä juuttuu kiinni, se voi aiheuttaa työstökappaleen nousun ja aiheuttaa takaiskun, kun saha käynnistetään uudelleen.
- j) **Pidä sahanterät puhtaina, terävinä ja oikein säädettynä. Älä koskaan käytä vääntyneitä sahanteriä tai teriä, joissa on haljenneita tai rikkoutuneita hampaita.** Terävät ja oikein asetetut sahanterät minimoivat kiinnijuuttumisen, lukittumisen ja takaiskun vaaran.

### 4) Pöytäsaheojen käyttöä koskevat varoitukset

- a) **Sammuta pöytäsaaha ja irrota se virtalähteestä, kun poistat pöytäkappaleen, vaihdat sahanterän tai säädät halkaisukillaa, takaiskusuojaia tai terän suoja- tai kone on jätetty ilman valvontaa.** Varoitoimien avulla vältetään onnettomuudet.
- b) **Älä koskaan jätä pöytäsaahaa päälle ilman valvontaa. Sammu se ja jää työkalun luo, kunnes se pysähtyy kokonaan.** Ilman valvontaa jätetty päällä oleva saha on kontrolloimaton vaara.
- c) **Sijoita pöytäsaaha hyvin valaistuun tilaan ja tasaiselle alustalle, jossa voidaan säilyttää hyvä jalansija ja tasapaino. Se tulee asentaa alueelle, jossa on riittävästi tilaa työstökappaleen käsittelemiseen.** Ahtaat ja hämärät tilat sekä epätasaiset ja liukkaat alustat aiheuttavat helpommin onnettomuuksia.
- d) **Puhdista ja poista sahanpöly säännöllisesti sahapöydän alta ja/tai pölynpoistolaitteesta.** Kerääntynyt sahanpöly on voi syttyä helposti palamaan.
- e) **Pöytäsaaha on asennettava tiukasti paikoilleen.** Jos pöytäsaahaa ei ole kiinnitetty oikein, se voi siirtyä tai kaatua kumoon.
- f) **Poista työkalut, puukappaleet jne. pöydältä ennen pöytäsaahan käynnistämistä.** Epähuomio tai mahdollinen tukos voi aiheuttaa vaaratilanteita.
- g) **Käytä aina oikean kokoisia sahanteriä, joissa on oikean muotoinen keskus (vinoneliö tai pyöreä).** Jos sahanterä ei vastaa sahan asennuskiinnikkeitä, terä pyörii epäkeskisesti aiheuttaen hallinnan menetyksen.
- h) **Älä koskaan käytä vaurioituneita tai virheellisiä sahanterän asennusosia (esim. laippoja, sahanterän aluslevyjä, pultteja tai muttereita).** Kyselyt asennusosat on suunniteltu erityisesti sahaasi sen turvallista käyttöä ja optimaalista toimintaa varten.
- i) **Älä koskaan seiso pöytäsaahan päällä tai käytä sitä jalustana.** Vakavia henkilövahinkoja voi aiheutua, jos työkalu kallistuu tai jos sahaan kosketaan vahingossa.
- j) **Varmista, että sahanterä on asennettu pyörimään oikeaan suuntaan. Älä käytä pöytäsaahassa hiomalaikkoja tai teräsharjoja.** Virheellinen sahanterän asennus tai muiden kuin suositeltujen lisävarusteiden käyttö voi aiheuttaa vakavia henkilövahinkoja.

## Pöytäsaahojen lisäturväsääntöjä



**VAROITUS:** Muovin, pihkan peittämän puun ja muiden materiaalien leikkaaminen voi aiheuttaa sulaneiden materiaalien kerääntymisen terän kärkiin ja sahanterän runkoon, mikä voi lisätä terän ylikuumentumisen ja jumittumisen riskiä leikattaessa.

- **Vältä hankalia asentoja, joissa äkillinen luisuminen voi aiheuttaa käden siirtymisen sahanterään.**
- **Älä yritä poistaa materiaaleja sahapöydän terän läheltä sahanterän pyöriessä.**
- **Älä koskaan kurottele leikkausvälineen takaosaan tai ympärille käsillä työstökappaleen pitämiseksi paikoillaan.**
- **Pidät käsivarret, kädet ja sormet kaukana terästä vakavien henkilövahinkojen välttämiseksi.**
- **Käytä käyttötarkoitukseen sopivaa työntökappulaa työstökappaleiden painamiseksi sahan läpi.**  
Työntökappula on puinen tai muovinen kapula (usein itsetehty), jota tulee käyttää aina kun käsi voi joutua 152 mm:n etäisyydelle terästä työstökappaleen koon tai muodon vuoksi.
- **Käytä työstökappaleen ohjauksessa ja hallinnassa pidikkeitä, ohjaimia, kiinnittämiä tai ohjauslevyjä.**  
Työkaluksi kanssa käytettäviä lisävarusteita on saatavissa paikalliselta jälleenmyyjältä tai valtuutetuista huoiloista.
- **Jyrsintää, poikkisahausta tai muita toimenpiteitä ei saa suorittaa vapaalla kädellä.**
- **Älä koskaan kurottele sahanterän ympärille tai yli terän pyöriessä.**
- **Vakaus.** Varmista, että pöytäsaaha on asennettu hyvin paikoilleen ennen käyttöä ja ettei se voi siirtyä.
- **Pöytäsaaha tulee asettaa ainoastaan tasaiselle ja tukevalle alustalle.** Työalueella ei saa olla esteitä tai kompastumisvaaroja. Materiaaleja tai työkaluja ei saa asettaa sahaa vasten.
- **Älä koskaan sahaa metalleja, sementtilevyä tai kiviainesta.** Jotkin keinotekoiset materiaalit sisältävät erityisohjeita niiden sahaamiseksi pöytäsaahalla. Noudata aina valmistajan suosituksia. Muutoin saha voi vaurioitua ja olemassa on henkilövahinkovaara.
- **Älä asenna kiviaineksen timanttilaikkaa tai yritä käyttää sahaa märkäsahaukseen.**
- **Asianmukainen hammasvälin levy tulee lukita aina paikoilleen työstökappaleen sinkoamisen ja mahdollisten henkilövahinkojen välttämiseksi.**
- **Käytä suojakäsineitä käsitellessäsi sahanteriä.**
- **Käytä käyttötarkoitukseen sopivaa sahanteriä.** Terän tulee pyöriä sahan etuosaa kohti. Kiristä aina terän karan mutteri huolellisesti. Tarkista terä halkeamien tai puuttuvien hampaiden varalta ennen käyttöä. Älä käytä vahingoittuneita tai tylsiä teriä.
- **Älä koskaan yritä vapauttaa kiinni juuttunutta sahanteriä kytkemättä konetta ensin pois päältä ja irrota sen pistoke pistorasiasta.** Jos työstökappale tai sahattu kappale juuttuu kiinni terän suojukseen, kytke saha

pois päältä ja odota, että se pysähtyy ennen terän suojuksen nostamista ja kappaleen poistamista.

- **Älä koskaan käynnistä konetta työstökappaleen ollessa terää vasten, muutoin työstökappale voi singota ja olemassa on henkilövahinkovaara.**
- **Mitään kehon osaa ei saa asettaa samansuuntaisesti terään nähden.** Vaarana on henkilövahinko. Seiso terän jommalla kummalla puolella.
- **Älä koskaan asettele, asenna tai säädä pöytä/työaluetta koneen ollessa käynnissä.** Äkillinen luisuminen voi aiheuttaa käden siirtymisen terään. Seurauksena voi olla vakava henkilövahinko.
- **Älä koskaan suorita säätöjä sahan ollessa käynnissä (esim. ohjaimen uudeelleen sijoitus tai poisto, viisteen lukitsimen säätö tai terän korkeuden säätö).**
- **Puhdista pöytä/työalue ennen koneesta poistumista.** Lukitse kytkin "OFF"-asentoon ja irrota sen pistoke pistorasiasta luvattoman käytön estämiseksi.
- **Lukitse aina ohjain ja viisteen säätö ennen sahaamista.**
- **Vältä sahanterän kärkien uudeelleen nimenemistä.** Pidä materiaali liikkeessä ja samansuuntaisesti ohjaimen. Älä pakota työstökappaletta terään.
- **Vältä muovien sulamista muovimateriaaleja sahatessa.**
- **Älä jätä pitkää levyä (tai muuta työstökappaletta) tukematta niin, että levyn jousi aiheuttaa sen siirtymisen pöydällä ja täten hallinnan menetyksen ja mahdollisia henkilövahinkoja.** Tue työstökappaletta asianmukaisesti sen koon ja suoritettavan toimenpiteen mukaan. Pitele työstökappaletta hyvin paikoillaan ohjainta ja pöydän pintaa vasten.
- **Jos tästä sahasta kuuluu poikkeavaa ääntä tai se tärisee liikaa, lopeta sen käyttö välittömästi, kytke laite pois päältä ja irrota sen pistoke pistorasiasta, kunnes ongelma on paikannettu ja korjattu.** Ota yhteyttä DEWALT-tehtaan huoltopalveluun, valtuutettuun DEWALT-huoltopalveluun tai muuhun pätevään huoltajaan, jos ongelmaa ei pystytä määrittämään.
- **Tätä konetta ei saa käyttää, ennen kuin se on koottu kokonaan ja asennettu ohjeiden mukaisesti.** Virheellisesti asennettu kone voi aiheuttaa vakavia henkilövahinkoja.
- **Älä koskaan yritä leikata pinossa olevia irtonaisia kappaleita, muutoin seurauksena voi olla hallinnan menetys tai takaisu.** Tue kaikkia materiaaleja tukevasti.

### Sahanterät



**VAROITUS:** takaiskun välttämiseksi ja hyvän leikkaustuloksen varmistamiseksi jaottimen ja halkaisukiilan tulee olla paksuudeltaan oikeanlaisia käytettyyn terään nähden. Jos toisenlaista terää käytetään, tarkista terän rungon (levyn) paksuus ja terän uurren (sahauksen) leveys, jotka on merkitty terään tai terän pakkaukseen. Jaottimen ja halkaisukiilan paksuuden on oltava rungon paksuutta suurempi ja uurren leveyttä pienempi.

- Älä käytä sahanteriä, jotka eivät vastaa **teknisissä tiedoissa** ilmoitettuja mittoja. Älä käytä välilevyjä, jotta saisit terän sopimaan karaan. Käytä ainoastaan tämän ohjekirjan mukaisia teriä, jotka täyttävät standardin EN847-1 vaatimukset ja jotka on tarkoitettu puun ja vastaavien materiaalien leikkaamiseen.
- Harkitse erikoisvalmistettujen melua vähentävien terien käyttöä.
- Älä käytä pikateräksistä (HS) valmistettuja sahanteriä.
- Älä käytä murtuneita tai vahingoittuneita sahanteriä.
- Varmista, että valittu terä sopii leikattavalle materiaalille.
- Käytä aina suojakäsineitä sahanterää ja karkeita materiaaleja käsitellessä. Sahanteriä tulee kuljettaa pidikkeessä aina kun mahdollista.

## Jännösriskit

Seuraavat riskit liittyvät sahojen käyttöön:

- työkalun pyörievien osien koskettamisesta aiheutuvat vammat
- Turvamäärysten noudattamisesta ja turvalaitteiden käyttämisestä huolimatta tiettyjä vaaroja ei voida välttää. Näitä ovat seuraavat:
- Kuulon heikkeneminen.
  - Pyörievien sahanterien suojaamattomien osien aiheuttama onnettomuusrisi.
  - Henkilövahinkovaara sahanterää vaihtaessa ilman suojakäsineitä.
  - Sormien puristumisen riski suojuksia vaihdettaessa.
  - Terveysriskit, jotka aiheutuvat pölyn hengittämisestä sahattaessa puuta, erityisesti tammea, pyökkiä ja MDF-levyä.

Seuraavat tekijät vaikuttavat meluntuottamiseen:

- leikattava materiaali
- sahan terän tyyppi
- syöttövoima
- koneen huolto.

Seuraavat tekijät vaikuttavat pölylle altistumiseen:

- kulunut sahanteri
- pölynimulaite, jonka ilman virtausnopeus on alle 20 m/s
- työstökappaletta ei ohjata täsmällisesti.

## Sähköturvallisuus

Sähkömoottori toimii vain yhdellä jännitteellä. Tarkista aina, että verkkovirran jännite vastaa tyyppikilpeen merkittyä jännitettä.

 Tämä DEWALT-työkalu on kaksoiseristetty EN60745 -säädösten mukaisesti, joten maadoitusjohdinta ei tarvita.

Jos virtajohto vaurioituu, se on korvattava uudella johdolla, jonka voi hankkia DEWALTin huolto-organisaation kautta.

**HUOMAUTUS:** Laitte on tarkoitettu muodostamaan yhteys tehonsyöttöjärjestelmään suurimmalla sallitulla järjestelmän impedanssilla  $Z_{max} 0,28 \Omega$  käyttäjän tehonsyötön liittymäkohdassa (sähkökaappi). Käyttäjän täytyy varmistaa, että laite on liitetty vain yllä olevat vaatimukset täyttävään järjestelmään. Käyttäjä voi tarvittaessa kysyä sähkötyöläitä järjestelmän impedanssin liittymäkohdassa.

## Jatkojohdon käyttäminen

Jos on käytettävä jatkojohtoa, käytä tälle työkalulle soveltuvaa 3-kaapelista jatkojohtoa. Lisätietoja on **Teknisissä tiedoissa**. Johdinten pienin koko on 1,5 mm<sup>2</sup> ja suurin pituus 30 m. Jos käytät johtokelaa, kelaa johto aina kokonaan auki.

## Pakkauksen Sisältö

Pakkauksen sisältö:

- 1 Osittain koottu kone
- 1 Halkaisuohein
- 1 Viistemitta
- 1 Sahanteri
- 1 Yläteräsuojus
- 1 Hammasvälin levy
- 2 Terän avainta
- 1 Työntökapula
- 1 Pölynpoistosovitin
- 1 Käyttöohje

- Tarkista, onko työkalussa, osissa tai tarvikkeissa kuljetusvaurioita.
- Lue tämä käyttöohje huolellisesti ennen laitteen käyttämistä

## Työkalun merkinnät

Seuraavat kuvakkeet näkyvät työkalussa:



Lue käyttöohjeet ennen käyttämistä.



Käytä kuulosuojaimia.



Käytä suojalaseja.



Käytä hengityssuojainta.



Pidä kädet poissa leikkausalueelta ja terästä.



Halkaisukiilan tai jaottimen paksuus



Sahanterän rungon paksuus ja uurroksen leveys



Sahanterän halkaisija



Terän suojuksen vapautusvipu



Lukitse/avaa virtakytkimen suojus.



Irrota saha sähköverkosta ennen terän vaihtamista



Suojaa virtajohto/pistoke kosteudelta ja sahanterän teräviltilt reunoilta

## Päivämääräkoodin Sijainti (Kuva [Fig.] A)

Päivämääräkoodi **51** on merkitty koteloon. Se sisältää myös valmistusvuoden.

Esimerkki:

2018 XX XX  
Valmistusvuos

## Kuvas (Kuvat A, B)



**VAROITUS:** Älä tee työkaluun tai sen osiin mitään muutoksia. Tällöin voi aiheutua omaisuus- tai henkilövahinkoja.

- 1 Pöytä
- 2 Terä
- 3 Halkaisusteikon osoitin
- 4 Hienosäätönuppi
- 5 Kiskon lukitusvipu
- 6 Terän korkeuden säädin
- 7 Viisteen lukitusvipu
- 8 Virtakytkin
- 9 Asennusreiat
- 10 Viistemitta
- 11 Terän suojuus
- 12 Terän suojuksen vapautusvipu
- 13 Jaotin
- 14 Pölynpoistoportti
- 15 Suojan pölynpoistoaukko
- 16 Hammasvälin levy
- 17 Halkaisuohjain
- 18 Halkaisuohjaimen lukitus
- 19 Työstökappaleen tuki/kapea halkaisuohjain (kuvasa säilytysasennossa)
- 20 Laikan kiintoavaimet
- 21 Työntökapula (kuvasa säilytysasennossa)
- 50 Kantokahvat
- 52 Lävistämätön halkaisukiila (kuvasa säilytysasennossa)

## Käyttötarkoitus

DWE7492-pöytäsaaha on suunniteltu erilaisten materiaalien, kuten puun, puun komposiittimateriaalien ja muovin, ammattimaiseen jyrkimiseen, poikkisahaukseen, kulmasahaukseen ja viistämiseen.

**EI SAA** käyttää kosteissa olosuhteissa tai jos laitteen lähellä on syttyviä nesteitä tai kaasuja.

**EI SAA** käyttää metallin, sementtilevyn tai kivimateriaalin leikkaamiseen.

**EI SAA** käyttää tämän sahan leikkuupäiden muotoilemiseen.

**EI SAA** suorittaa kapeneviin leikkauksiin ilman kartio-ohjainta.

**Sahaa EI SAA** käyttää pistosahaukseen tai koveraan sahaukseen.

Nämä pöytäsahtat ovat ammattikäyttöön tarkoitettuja sähkötyökaluja.

**ÄLÄ ANNA** lasten koskea työkaluun. Kokemattomat henkilöt saavat käyttää tätä laitetta vain valvotusti.

- **Pienet lapset ja liikuntarajoitteiset.** Tätä laitetta ei ole tarkoitettu pienten lasten tai liikuntarajoitteisten henkilöiden käyttöön ilman valvontaa. Tämä tuote ei ole tarkoitettu henkilöiden (mukaan lukien lapset) käytettäväksi, joiden fyysiset, sensoriset tai henkiset kyvyt tai kokemus ja/tai tietämys tai taidot ovat rajalliset. Heidän turvallisuudestaan tulee huolehtia heistä vastuussa oleva henkilö. Lapsia ei koskaan saa jättää yksin tämän tuotteen kanssa.

## KOKOAMINEN



**VAROITUS:** Vakavan henkilövahingon vaaran vähentämiseksi katkaise työkalusta virta ja irrota sen pistoke pistorasiasta ennen säätämistä tai varusteiden irrottamista tai asentamista. Jos laite käynnistyy vahingossa, voi aiheutua loukkaantumisen.

## Pakkauksesta poistaminen

- Poista saha varoen pakkkausmateriaalista.
- Kone on koottu täysin halkaisuohjainta, terän suojusta, viistemittaa, laikan kiintoavaimia ja pölynpoiston supistusporttia lukuun ottamatta.
- Viimeistele kokoonpano noudattamalla alla olevia ohjeita.



**VAROITUS:** Pidä työntökapula aina paikallaan, kun sitä ei käytetä.

## Sahanterän asentaminen (Kuvat A, C)



**VAROITUS:** Jotta vähennät loukkaantumisen riskiä, ota yksikkö pois päältä ja irrota kone virtalähteestä ennen varusteiden asennusta ja poistamista, ennen asetusten säätöjä tai muuttamista tai korjausten tekoa. Tahaton käynnistyminen aiheuttaa vahingon.



**VAROITUS:** Käytä suojakäsineitä sahanterän asentamisen aikana. Sahanterän hampaat ovat erittäin terävät ja ne voivat olla vaaralliset.



**VAROITUS:** Sahanterä TULEE vaihtaa tämän osion ohjeiden mukaisesti. Käytä VAIN teknisissä tiedoissa määritettyjä sahanterä. Suositus: DT4226. ÄLÄ KOSKAAN asenna muita sahanterä.



**VAROITUS:** Älä kosketa sahanterää työskentelyn jälkeen ennen kuin se on jäähtynyt. Sahanterästä tulee erittäin kuuma työstön aikana.

**HUOMAA:** Tässä työkalussa on tehtäällä asennettu terä.

1. Nosta sahanterän kiinnitysvara maksimikorkeudelle kääntämällä terän korkeuden säädintä **6** myötäpäivään.
2. Poista hammasvälin levy **16**. Katso kohta **Hammasvälin levyn kiinnitys**.

- Löysää kiinnityskaran **20** mutteria **22** ja poista se laipan **24** ohella sahan kiinnityskarasta kääntämällä vastapäivään.
- Aseta sahanterä karaan **23** ja varmista, että terän **2** hampaat osoittavat alaspäin pöydän etuosassa. Kiinnitä aluslaatat ja kiinnityskaran mutteri karaan ja kiristä kiinnityskaran mutteri **22** mahdollisimman tiukalle käsin. Varmista, että sahanterä on sisälaattaa vasten ja ulkoloippa **24** on terää vasten. Varmista, että laipan suurin halkaisija on terää vasten. Varmista, ettei karassa ja aluslaatoissa ole pölyä tai jäämiä.
- Estä karan pyöriminen kiinnityskaran mutterin kiristämisen aikana pitämällä kara paikoillaan terän avaimen **20** avonaisella päällä.
- Kiristä kiinnityskaran mutteri **22** kääntämällä sitä myötäpäivään kiinnityskaran avainta käyttäen.
- Asenna hammasvälin levy takaisin paikoilleen.

 **VAROITUS:** Tarkista aina halkaisuohjaimen osoitin ja terän suojuksen vaihtamisen jälkeen.

## Terän suojuksen / halkaisukiilan asentaminen (Kuvat A, D)

 **VAROITUS:** Käytä suojusta kaikkiin läpileikkauksiin.

 **VAROITUS:** Käytä lävistämätöntä halkaisukiilaa sahaamiseen, kun terän suojusta ei voida käyttää.

 **VAROITUS:** Älä aseta terän suojusta ja lävistämätöntä halkaisukiilaa samanaikaisesti puristimeen.

**HUOMAA:** Saha toimitetaan lävistämätön halkaisukiilalla asennettuna.

- Nosta sahanterän kiinnityskara maksimikorkeudelle.
- Asenna terän suojuksen vetämällä suojuksen vapautusvipua **12** ja asettamalla joko lävistämätön halkaisukiilaa **52** tai terän suojuksen **11** paikoilleen ala-asentoon.
- Vapauta vipu ja varmista, että kiinnityslevyt ovat sulkeutuneet kokonaan ja kiinnitä jaotin tiukasti paikoilleen.

 **VAROITUS:** Tarkista aina terän suojuksen virheettömän kohdistuksen ja välilyksen takaamiseksi sahanterään ennen pöytäsaahan kytkemistä sähköverkkoon tai sen käyttämistä. Tarkista kohdistus aina viistekulman muuttamisen jälkeen.

 **VAROITUS:** Vakavan henkilövahingon välttämiseksi pöytäsaaha EI SAA käyttää, jos terä ei ole tiukasti paikoillaan.

Virheettömästi kohdistettu jaotin **13** tai halkaisukiilalla **52** on samansuuntaisesti terään pöydän yläosan ja terän yläosan kohdalla. Varmista suoran reunan avulla, että terä **2** on kohdistettu jaottimeen **13** tai halkaisukiilaan **52**. Kytke virta pois päältä ja säädä terän kallistusta ja korkeutta ääriasennosta toiseen varmistaaksesi, ettei terän suojuksen osu koskaan terään. Katso kohta **Suojuksen/jaottimeen kohdistaminen terään**.

 **VAROITUS:** Terän suojuksen virheetön asennus ja kohdistus on oleellisen tärkeää turvallisen käytön kannalta!

## Terän suojuksen / halkaisukiilan irrottaminen (Kuva D)

- Vedä suojuksen vapautusvivusta **12**.
- Nosta terän suojusta **11** tai halkaisukiilaa **52**.

## Hammasvälin levyn kiinnitys (Kuva E)

- Kohdista hammasvälin levy **16** Kuvan E mukaisesti ja aseta hammasvälin levyn takana olevat kielekkeet pöydän aukon takana oleviin reikiin.
- Käännä lukitusruuvia **40** myötäpäivään 90° pöydän kappaleen lukitsemiseksi paikoilleen.
- Hammasvälin levy sisältää neljä säätöruuvia **25**, joiden avulla hammasvälin levy voidaan nostaa ja laskea. Oikein säädettynä hammasvälin levyn etuosan on oltava tasaisesti tai hiukan pöydän yläpinnan alapuolella ja tiukasti paikoillaan. Hammasvälin levyn takaosan on oltava tasaisesti ja hiukan pöydän yläpinnan yläpuolella.

 **VAROITUS:** Älä koskaan käytä konetta ilman hammasvälin levyä. Vaihda hammasvälin levy välittömästi, jos se on kulunut tai vaurioitunut.

## Hammasvälin levyn poistaminen

- Poista hammasvälin levy **16** kääntämällä lukitusruuvia **40** 90° vastapäivään.
- Käytä sormen reikää **26**, vedä hammasvälin levyä ylös- ja eteenpäin sahan sisäosaan pääsemiseksi. ÄLÄ käytä sahaa ilman hammasvälin levyä. Jos käytät Dado-terää, käytä asianmukaista hammasvälin Dado-levyä (myydään erikseen).

## Halkaisuohjaimen kiinnitys (Kuva F)

Halkaisuohjain voidaan asentaa kahteen eri kohtaan oikealle puolelle (asento 1 jyrsimiseen 0 mm–62 cm sekä asentoon 2 jyrsimiseen 20,3 cm–82,5 cm) ja yhteen asentoon pöytäsaahan vasemmalle puolelle.

- Avaa halkaisuohjaimen lukitus **18**.
- Pidä halkaisuohjainta kulmassa, kohdista sijoitustapit (edessä ja takana) **29** ohjaimen kiskoihin ohjaimen pään urilla **30**.
- Liuta pään urat tappeihin ja kierrä ohjainta, kunnes se kiinnittyy kiskoihin.
- Lukitse ohjain paikoilleen sulkemalla etu- ja takalukitukset **18** kiskoihin.

## Penkin asentaminen (Kuva A)

 **HUOMIO:** Henkilövahinkojen välttämiseksi tulee varmistaa, että pöytäsaaha on asennettu tiukasti tukevaan pintaan ennen käyttöä.

 **HUOMIO:** Varmista, että pinta on riittävän vakaa ja ettei se voi kaatua käytön aikana suurien työvälineiden vuoksi.

Pöytäsaaha on asennettava tiukasti paikoilleen. Työkalun pohjassa on neljä reikää **9** asennusta varten. Kyseisiä reikiä on erittäin suositeltavaa käyttää pöytäsaahan kiinnittämiseksi työtasoon tai muuhun kiinteään rakenteeseen.

- Keskitä saha nelikulmaiseen vanerikappaleeseen 12,7 mm.

- Merkitse kahden asennusreiän sijainnit (etäisyys reikien välillä: 220 mm) sahan kehukseen lyijykynällä. Mittaa sen jälkeen kahden etureiän kohdat 498,5 mm eteenpäin 230 mm:n etäisyydelle toisistaan.
- Poista saha ja poraa 9 mm reiät merkittyihin kohtiin.
- Aseta saha neljän vaneriin poratun aukon kohdalle ja aseta neljä 8 mm koneruuvia ALAOSASTA. Asenna yläosassa olevat aluslaatat ja 8 mm mutterit. Kiristä huolellisesti.
- Voit estää ruuvien päiden aiheuttamat vauriot sahan kiinnityspintaan kiinnittämällä kaksi puupalaa vaneripohjan alle. Kyseiset puupalat voidaan kiinnittää yläosasta puutapeilla edellyttäen, että ne eivät tule ulos puupalan alaosaan.
- Kiinnitä vaneripohja työtasoon aina sahaa käytettäessä "C"-kiinnittimellä.
- Aseta pöydän suora reuna kahta teräpäätä vasten. Jaotin **13** ei saa koskettaa suoraan reunaan. Löysää tarvittaessa kahta suurempaa lukitusruuvia **41**.
- Säädä pieniä asetusruuveja **39** jaottimen siirtämiseksi vaiheessa 4 merkittyyn kohtaan. Aseta suora reuna terän vastakkaiselle puolelle ja toista säädöt tarvittaessa.
- Kiristä kevyesti kaksi suurempaa lukitusruuvia **41**.
- Aseta tasainen suorakulma jaotinta vasten ja tarkista, että jaotin on pystyasennossa ja kohdistunut terään.
- Käytä tarvittaessa asetusruuveja jaottimen asettamiseksi pystyasentoon suorakulman avulla.
- Toista vaiheet 4 ja 5 jaottimen asennon tarkistamiseksi.
- Kiristä kaksi suurempaa lukitusruuvia **41** kokonaan.
- Asenna ja lukitse hammasvälin levy **16** uudelleen.

## SÄÄTÄMINEN

### Terän säätö (Kuva G)

#### Terän kohdistus (samansuuntaisesti viisteuraan)



**VAROITUS:** Leikkausvaara. Tarkista terä kulmissa 0° ja 45° varmistaaksesi, ettei terä osu hammasvälin levyyn ja aiheuta henkilövahinkoja.

Jos terä on kohdistunut virheellisesti pöydän yläosassa olevaan viisteuraan, kohdistusta on säädettävä. Kohdista terä uudelleen viisteuraan seuraavasti:



**VAROITUS:** Jotta vähennät loukkaantumisen riskiä, ota yksikkö pois päältä ja irrota kone virtalähteestä ennen varusteiden asennusta ja poistamista, ennen asetusten säätöjä tai muuttamista tai korjausten tekoa. Tahaton käynnistyminen aiheuttaa vahingon.

- Löysää 5 mm:n kuusiokoloavaimella pöydän alapuolella olevia takakannattimen kiinnittimiä **32**, jotta kannatin voidaan siirtää sivulta sivulle.
- Säädä kannatinta, kunnes terä on samansuuntaisesti viisteuraan.
- Kiristä takakannattimien kiinnittimet 110–120 in-lbs (12,5–13,6 Nm).

#### Terän korkeuden säätö (Kuva A)

Terä voidaan nostaa ja laskea kääntämällä terän korkeuden säädintä **6**.

Varmista, että terän kolme ylintä hammasta läpäisevät työstökappaleen yläpinnan sahaamisen aikana. Täten varmistat, että materiaalia poistavat aina mahdollisimman monta hammasta, jolloin suorituskyky on optimaalinen.

### Suojuksen/jaottimen kohdistaminen terään (Kuvat A, H)

- Poista hammasvälin levy. Katso kohta **Hammasvälin levy poistaminen**.
- Nosta terä täyteen leikkaussyvyteen ja 0° viistekulmaan.
- Paikanna kolme pientä asetusruuvia **39** suojuksen lukitusakselin **38** läheltä. Kyseisillä ruuveilla säädetään suojus paikoilleen.

### Säätö samansuuntaisesti Kuvat A, I, J, O



**VAROITUS:** Virheellisesti kohdistettu ohjain, joka ei ole samansuuntaisesti terään, lisää takaiskun vaaraa!

Terän on oltava samansuuntaisesti halkaisuohjaimen optimaalista suorituskykyä varten. Kyseinen säätö on suoritettu tehtaassa. Uudelleen säätäminen:

#### Aseto 1 ohjaimen säätö

- Asenna ohjain asentoon 1 ja vapauta kiskon lukitusvipu **5**. Paikanna molemmat sijoitustapit **29**, jotka tukevat ohjainta etu- ja takakiskoilla.
- Löysää takana olevaa sijoitusruuvia ja säädä ohjaimen kohdistusta kiskon urassa, kunnes ohjaimen etuosa on samansuuntaisesti terään nähden. Varmista, että mittaat välimatkan ohjaimen etuosasta terän etu- ja takaosaan kohdistuksen varmistamiseksi.
- Kiristä sijoitusruuvi ja toista toimenpide terän vasemmalla puolella.
- Tarkista halkaisuasteikon kohdistimen säädöt (Kuva J).

#### Aseto 2 ohjaimen säätö

- Kohdista asennon 2 ohjaimen paikannustapit **29** ja varmista, että asennon 1 tapit ovat kohdistuneet, katso kohta **Aseto 1 ohjaimen kohdistus**.
- Löysää asennon 2 tappeja ja kohdista tapit pitään viitteenä terän avaimen reikiä (Kuva O).
- Kiristä paikannustapit (etu- ja takaosa).

### Halkaisuasteikon kiinnitys (Kuvat A, J)

- Vapauta kiskon lukitusvipu **5**.
- Aseta terä 0° viistekulmaan ja siirrä ohjainta sisään, kunnes se koskettaa terään.
- Lukitse kiskon lukitusvipu.
- Löysää halkaisuasteikon osoittimen ruuveja **31** ja aseta halkaisuasteikon osoitin nolla-arvoon (0). Kiristä halkaisuasteikon osoittimen ruuvit uudelleen. Keltainen halkaisuasteikko (yläosa) toimii virheettömästi vain silloin, kun ohjain on asennettu terän oikealle puolelle ja on asennossa 1 (0–62 cm jyrästä) ei 82,5 cm halkaisuasetto. Valkoinen asteikko (alaosa) toimii virheettömästi vain

silloin, kun ohjain on asennettu terän oikealle puolelle ja on asennossa 2 (20,3 cm–82,5 cm jrsintä).

Halkaisuasteikko toimii virheettömästi vain silloin, kun ohjain on asennettu terän oikealle puolelle.

## Kiskon lukon säätäminen (Kuvat A, K)

Kiskon lukko on asetettu tehtaalla. Jos sen uudelleen säätö on tarpeen, toimi seuraavasti:

1. Lukitse kiskon lukitusvipu **5**.
2. Löysää sahan alapuolella olevaa kiinnitysmutteria **33**.
3. Kiristä kuusiovartta **34**, kunnes lukitusjärjestelmän jousi on paineenalainen ja kiskon lukitusvipuun kohdistuu haluttu jännite. Kiristä kiinnitysmutteri uudelleen kuusiovartta vasten.
4. Käännä saha ylösalaisin ja tarkista, ettei ohjain liiku lukitusvivun kytkennän yhteydessä. Jos ohjain on edelleen löysä, kiristä joustaa enemmän.

## Viisteen lukituksen ja kohdistimen säädöt (Kuva L)

1. Nosta terä kokonaan kääntämällä terän korkeuden säädintä **6** myötäpäivään, kunnes se pysähtyy.
2. Vapauta viisteen lukitusvipu **7** painamalla sitä ylös ja oikealle. Löysää viisteen lukitusruuvia **36**.
3. Aseta tasainen suorakulma pöydän yläosaa vasten ja terää vasten hampaiden väliin. Varmista, että viisteen lukitusvipu on vapaassa tai yläasennossa.
4. Säädä viistekulmaa viisteen lukitusvivulla, kunnes terä on tasaisesti suorakulmaa vasten.
5. Kiristä viisteen lukitusvipu työntämällä se alas.
6. Käännä viisteen pysäytysnokkaa **35**, kunnes se koskettaa laakerirykköön. Kiristä viisteen lukitusruuvi **36**.
7. Tarkista viistekulman asteikko. Jos osoitin ei ole lukemassa 0°, löysää osoittimen ruuvia **37** ja siirrä osoitin oikeaan asentoon. Kiristä osoittimen ruuvi uudelleen.
8. Toista toimenpiteet 45° kohdalla kuitenkin osoitinta säätämättä.

## Viistemitan säätäminen (Kuva A)

Säädä viistemittaa **10** löysäämällä nuppia, aseta se haluttuun kulmaan ja kiristä nuppi.

## Kehon ja käden asento

Kehon ja käsien oikeaoppinen asento pöytäsaahan käytön aikana tekee sahaamisesta helpompaa, tarkempaa ja turvallisempaa.



### VAROITUS:

- Älä laita käsiä leikkuualueen lähelle.
- Pidä kädet käytön aikana vähintään 150 mm:n päässä terästä.
- Älä laita käsiäsi ristiin.
- Pidä molemmat jalat vakaasti lattialla ja säilytä oikea tasapaino.

## Ennen käyttämistä



### VAROITUS:

- Asenna sopiva sahanterä. Älä käytä liiallisesti kuluneita teriä. Työkalun enimmäispyörimisnopeus ei saa ylittää sahanterän enimmäispyörimisnopeutta.
- Älä yritä leikata liian pieniä kappaleita.
- Anna terän leikata vapaasti. Älä pakota.
- Anna moottorin saavuttaa täysi nopeus ennen leikkaamista.

## TOIMINTA

### Käyttöohjeet



**VAROITUS:** Noudata aina turvaohjeita ja määräyksiä.



**VAROITUS: Vakavan henkilövahingon vaaran vähentämiseksi katkaise työkalusta virta ja irrota sen pistoke pistorasiasta ennen säätämistä tai varusteiden irrottamista tai asentamista.** Jos laite käynnistyy vahingossa, voi aiheutua loukkaantumisen.

Varmista, että kone on sijoitettu ergonomisesti pöydän korkeus ja vakaus huomioiden. Koneen paikka tulee valita niin, että käyttäjällä on hyvä yleisnäkyvä ja tarpeeksi vapaata tilaa koneen ympärillä, mikä mahdollistaa työstökappaleen käsittelyn rajoituksetta.

Jotta vähennetään suuremman tärinän vaikutukset, varmista, että ympäristö ei ole liian kylmä, kone ja lisävarusteet on hyvin huollettu ja työstökappaleen koko on sopiva tälle koneelle.



### VAROITUS:

- Varmista, että kone on sijoitettu ergonomisesti pöydän korkeus ja vakaus huomioiden. Koneen paikka tulee valita niin, että käyttäjällä on hyvä yleisnäkyvä ja tarpeeksi vapaata tilaa koneen ympärillä, mikä mahdollistaa työstökappaleen käsittelyn rajoituksetta.
- Asenna sopiva sahanterä. Älä käytä erittäin kuluneita teriä. Työkalun enimmäispyörimisnopeus ei saa ylittää sahanterän enimmäispyörimisnopeutta.
- Älä yritä leikata liian pieniä kappaleita.
- Anna terän leikata vapaasti. Älä pakota.
- Anna moottorin saavuttaa täysi nopeus ennen leikkaamista.
- Varmista, että kaikki lukitusnupit ja kiinnityskahvat on kiristetty.
- Älä koskaan laita käsiäsi teräalueelle, kun saha on liitetty verkkolähteeseen.
- Älä koskaan käytä sahaa vapaisiin leikkauksiin!
- Älä sahaa vääntyneitä, kaartuneita tai kuperia työstökappaleita. Vähintään yhden suoran ja tasapuolisen on mentävä halkaisuohjainta tai kulmasahaoksen ohjainta vasten.
- Tue työstökappaleita aina takaiskun välttämiseksi.
- Älä poista leikattuja paloja terän alueelta terän ollessa käynnissä.

## Käynnistäminen ja sammuttaminen

### (Kuva M)

Sahapöydän virtakytkin **8** tarjoaa monia etuja:

- Vapautustoiminto virran puuttuessa: jos virta katkeaa jostain syystä, kytkin on käynnistettävä varta vasten uudelleen.
- Kytke kone päälle painamalla vihreää virtakytkintä.
- Sammuta kone painamalla punaista pysäytyspainiketta.

### Lukitusstoiminnon ohjeet

Kytkimen yllä oleva suojus voidaan taittaa alas sahan lukitsemiseksi riippulukolla. Suosittelemme käyttämään halkaisijaltaan enintään 6,35 mm:n ja välykseltään vähintään 76,2 mm:n riippulukkoa.

## Halkaisuohjaimen käyttö (Kuvat N–P)

### Kiskon lukitusvipu

Kiskon lukitusvipu **5** lukitsee ohjaimen paikoilleen ja estää sen liikkumisen leikkaamisen aikana. Lukitse kiskon vipu, paina se alas ja sahan takaosaa kohti. Vapauta se vetämällä se ylös ja sahan etuosaa kohti.

**HUOMAA:** Lukitse kiskon lukitusvipu aina jyrsimisen aikana.

### Työstökappaleen tuen jatke / kapea jyrsimisohjain

Pöytäsalessa on työstökappaleen tuen jatke niiden kappaleiden tukemiseksi, jotka menevät sahapöydän yli.

Käytä kapeaa jyrsimisohjainta työstökappaleen asennossa, kierrä se pois sen säilytysasennosta Kuvan O mukaisesti ja liu'uta tapit ohjaimen molemmissa päissä oleviin ala-aukkoihin **27**.

Kapea jyrsimisohjain asennetaan kapeaan jyrsimäntäasentoon napsauttamalla tapit yläaukkoihin **28** ohjaimen molemmissa päissä. Kyseinen ominaisuus mahdollistaa 51 mm suuremman välyksen terään. Katso Kuva P.

**HUOMAA:** Vedä työstökappaleen jatke takaisin tai säädä kapean halkaisuohjaimen asentoa, kun työskentelet pöydän ulkopuolella.

**HUOMAA:** Kun käytössä on kapea jyrsimisohjain, vähennä merkitystä halkaisuasteikon lukemasta 51 mm.

### Säätönuppi

Säätönuppi **4** mahdollistaa pienemmät säädöt ohjainta asettaessa. Ennen säätöä on varmistettava, että kiskon lukitusvipu on yläasennossa tai vapaassa asennossa.

### Halkaisuasteikon osoitin

Halkaisuasteikon osoitinta on säädettävä halkaisuohjaimen virheetöntä toimintaa varten, jos käyttäjä vaihtaa paksusta ohueen uurrasterään tai päinvastoin. Halkaisuasteikon osoitin lukee oikein ainoastaan silloin, kun ohjain on asennettu asentoon 1 tai 2 terän oikealle puolelle. Kun kapeaa jyrsimisohjainta käytetään kapeaan halkaisuun (ei työstökappaleen tuen asennossa), vähennä merkitystä halkaisuasteikon lukemasta 51 mm. Katso kohta **Halkaisuasteikon säätäminen** osiossa **Säädöt**.

## PERUSSAHALEIKKAUKSET

### Läpileikkaukset



**VAROITUS:** Käytä terän suojusta kaikkiin läpileikkauksiin.

### Jyrsintä (Kuvat A, B, Q, R)



**VAROITUS:** Terävät reunat.

1. Aseta terä 0° kulmaan.
2. Asenna halkaisuohjain ja lukitse halkaisuohjaimen lukitus **18** (Kuva A).
3. Nosta terää, kunnes se on noin 3 mm työstökappaleen yläreunaa korkeammalla. Säädä terän yläsuojuksen korkeutta tarvittaessa.
4. Säädä ohjaimen asento ja lukitse kiskon lukitusvipu **5**, katso kohta **Halkaisuohjaimen käyttö**.
5. Pidä työstökappaletta tasaisesti pöydällä ja ohjainta vasten. Pidä työstökappale terästä kaukana.
6. Pidä molemmat kädet poissa terän toiminta-alueelta (Kuva Q).
7. Kytke kone päälle ja anna terän saavuttaa täysi nopeus.
8. Syötä työstettävää kappaletta hitaasti suojuksen alle. Paina kappaletta tiukasti halkaisuohjainta vasten. Anna hampaiden leikata, älä pakota työstökappaletta terän läpi. Terän nopeuden tulisi olla tasainen.
9. Käytä aina työntökappulaa **21** terän lähellä työkennellessä (Kuva R).
10. Sammuta kone, anna terän pysähtyä ja poista työstökappale leikkauksen jälkeen.



**VAROITUS:**

- Älä koskaan paina tai pidä kiinni työstökappaleen «vapaasta» tai pois leikatusta puolesta.
- Älä leikkaa liian pieniä työstökappaleita.
- Käytä aina työntökappulaa pieniä työstökappaleita jyrissä.

### Viistoleikkaukset (Kuva A)

1. Aseta vaadittu viistekulma kääntämällä vipua **7** painamalla sitä ylös ja oikealle.
2. Aseta haluamasi kulma, käännä vipua painamalla sitä alas ja vasemmalle sen lukitsemiseksi.
3. Jatka samalla tavalla kuin jyrinnän kohdalla.

### Poikkisahaus ja viistot poikkileikkaukset (Kuva Q)

1. Poista halkaisuohjain ja asenna viistemitta haluamaasi syvennykseen.
2. Lukitse viistemitta arvoon 0°.
3. Jatka samalla tavalla kuin jyrinnän kohdalla.

### Kulmasahaukset (Kuva A)

1. Aseta viistemitta **10** vaadittuun kulmaan.

**HUOMAA:** Pidä työstökappaletta aina tiukasti paikoillaan viistemitan etusivua vasten.



2. Jatka samalla tavalla kuin jrsinnän kohdalla.

## Yhdistelmäsaahas

Tämä leikkaus on viistosahauksen ja vinoleikkauksen yhdistelmä. Aseta vaadittu viistekulma ja toimi poikkileikkauksen viisteen tavoin.

## Pitkien kappaleiden tukeminen

- Tue aina pitkiä kappaleita.
- Tue pitkiä työstökappaleita kaikkia hyödyllisiä tapoja käyttäen, kuten sahapukkiä tai vastaavaa laitetta käyttäen päiden alas putoamisen välttämiseksi.

## Lävistämätön leikkaus

### (uurteitus ja uurtaminen)

**VAROITUS:** Poista terän suojus **11** ja asenna lävistämätön halkaisukiila **52** lävistämättömiin leikkauksiin. Käytä ohjauslevyjä kaikissa lävistämättömissä leikkauksissa, joissa terän suojusta, takaiskusuoja ja halkaisukiilaa ei voida käyttää.

Osioiden **Jyrsintä**, **Poikkisahaus**, **Viistot poikkileikkaukset**, **Kulmasahaukset** ja **Yhdistelmäsaahas** ohjeet on tarkoitettu materiaalin koko paksuuden leikkaamiseen. Saha voi suorittaa myös lävistämättömiä leikkauksia urien tai uuroksien muodostamiseksi materiaaliin.

### Lävistämätön jyrsintä (Kuvat D, U)

**VAROITUS:** Halkaisuohjainta tulee **AINA** käyttää jyrsintään hallinnan menetyksen ja henkilövahinkojen välttämiseksi. **ÄLÄ KOSKAAN** suorita jyrsintää vapaalla kädellä. **LUKITSE AINA** ohjain kiskoon.

**VAROITUS:** Kun suoritat jyrsintää viistekulmassa ja aina kun mahdollista, aseta ohjain terän puolelle niin, että terä kallistuu ohjaimesta ja käsistä pois päin.

**VAROITUS:** Pidä kädet poissa terän ulottuvilta. Lävistämättömissä leikkauksissa terä ei aina näy sahaamisen aikana, noudata täten erityistä varovaisuutta käsien pitämiseksi pois terästä.

**VAROITUS:** Käytä työntökäpälää työstökappaleen syöttämiseen, jos ohjaimen ja terän välinen etäisyys on 51–152 mm. Käytä kapeaa jyrsimisohjainta ja työntökappaletta työstökappaleen syöttämiseen, jos ohjaimen ja terän välinen etäisyys on 51 mm tai sitä pienempi.

1. Poista terän suojus **11** ja asenna lävistämätön halkaisukiila **52** (Kuva D). Katso kohta: Terän suojuksen / halkaisukiilan asentaminen.
2. Lukitse halkaisuohjain painamalla kiskon lukitusvipu alas. Poista viistemitta.
3. Nosta terä haluamallesi leikkaussyvyydelle.
4. Pidä työstökappaletta tasaisesti pöydällä ja ohjainta vasten. Pidä työstökappale noin 25,4 mm:n päässä terästä.

**VAROITUS:** Työstökappaleen suoran reunan on oltava ohjainta vasten, se ei saa olla vääntynyt, taittunut tai kaartunut. Pidä molemmat kädet kaukana terästä

ja poissa terän reililtä. Katso oikeaoppinen käden asento Kuvasta U.

5. Kytke saha päälle ja anna terän saavuttaa täysi nopeus. Molempia käsiä voidaan käyttää leikkauksen aloittamisessa. Kun jyrsintää on jäljellä noin 305 mm, käytä ainoastaan yhtä kättä painaen materiaalia peukalolla, pitäen materiaalia paikoillaan etusormella ja toisella sormella ja muita sormia ohjaimen päällä. Pidä peukaloa aina kahden ensimmäisen sormen rinnalla ja ohjaimen lähellä.
6. Pitele työstökappaletta pöytää ja ohjainta vasten, syötä työstökappaletta hitaasti taaksepäin kokonaan sahanterän läpi. Jatka työstökappaleen painamista, kunnes se irtoaa terän suojuksesta ja putoaa pois pöydän takaosasta. Moottoria ei saa ylikuormittaa.
7. Älä koskaan yritä vetää työstökappaletta taaksepäin terän pyöriessä. Kytke virtakytkin pois päältä, anna terän pysähtyä ja liu'uta työstökappale pois.
8. Kun sahaat pitkää materiaalikappaletta tai paneelia, käytä aina työstökappaleen tukea. Sahapukki, pyörät tai syöttökokoonpano tarjoavat asianmukaisen tuen tätä varten. Työstökappaleen tuen on oltava samalla korkeudella kuin sahapöytä tai hiukan sitä matalammalla.

### Pienien kappaleiden lävistämätön jyrsintä (Kuva A)

Pienien kappaleiden jyrsiminen on vaarallista. Käsiä ei saa asettaa terän lähelle, sillä se on vaarallista. Jyrsi sen sijaan suurempaa kappaletta haluamasi kappaleen luomiseksi. Kun jyrsinnän leveys on pieni ja kättä ei voida asettaa turvallisesti terän ja halkaisuohjaimen väliin, käytä yhtä tai useampaa työntökäpälää. Tämä saha sisältää työntökäpälän **21**, joka on kiinnitetty halkaisuohjaimen. Käytä työntökäpälää(-kapuloita) työstökappaleen pitämiseksi pöytää ja ohjainta vasten sekä sen painamiseksi kokonaan terän ohi.

### Lävistämätön jyrsintä viistekulmassa (Kuva V)

Tämä toimenpide vastaa lävistämätöntä jyrsintää, se vain suoritetaan nollakulmasta poikkeavassa viistekulmassa. Katso oikea käden asento Kuvasta V.

**VAROITUS:** Tarkista halkaisukiila aina ennen laitteen kytkemistä virtalähteeseen tai sahan käyttämistä virheettömän kohdistuksen ja välyksen varmistamiseksi sahanterään. Tarkista kohdistus aina viistekulman muuttamisen jälkeen.

### Lävistämätön poikkisahaus (Kuva W)

**VAROITUS:** **ÄLÄ KOSKAAN** käytä halkaisuohjainta viistämisen kanssa.

**VAROITUS:** Henkilövahinkojen välttämiseksi **ÄLÄ KOSKAAN** käytä ohjainta poikkileikkauksen ohjaamiseen tai pituuspsytyttimienä.

**VAROITUS:** Kun kappaletta käytetään katkaisumittana, kappaleen paksuuden on oltava vähintään 19 mm ja sen takaosan on oltava niin, että työstökappale ei kosketa kappaletta ennen kuin se osuu terään. Jos se koskettaa

*terään, työstökappale voi singota ja seurauksena voivat olla henkilövahingot.*

- Poista halkaisuohjain ja aseta viistemitta haluamaasi syvennykseen.
- Säädä terän korkeus haluamallesi leikkaussyvyydelle.
- Pidä työstökappaletta hyvin viistemittaa **10** vasten niin, että terän reitti on samansuuntaisesti haluttuun leikkauskohtaan. Pidä työstökappaletta noin 2,5 cm:n verran terän edessä. PIDÄ MOLEMMAT KÄDET POISSA TERÄSTÄ JA SEN LIKEALUEELTA (Kuva W).
- Käynnistä sahan moottori ja anna terän saavuttaa täysi nopeus.
- Pidä työstökappaletta molemmilla käsillä viistemitan etuosaa vasten ja tasaisesti pöytää vasten, paina työstökappaletta samalla hitaasti terän läpi.
- Älä koskaan yritä vetää työstökappaletta terän pyöriessä. Kytke virtakytkin pois päältä, anna terän pysähtyä ja liu'uta työstökappale varoen pois.

### Lävistämätön viisto poikkileikkaus

Tämä toimenpide vastaa poikkileikkausta, se vain suoritetaan nollakulmasta poikkeavassa viistekulmassa.



**VAROITUS:** Tarkista halkaisukilla aina ennen laitteen kytkemistä virtalähteeseen tai sahan käyttämistä virheettömän kohdistuksen ja välyksen varmistamiseksi sahanterään. Tarkista kohdistus aina viistekulman muuttamisen jälkeen.

### Lävistämätön kulmasaha (Kuva W)

Tämä toimenpide vastaa poikkileikkausta, viistemitta on vain lukittuna nollakulmasta poikkeavassa viistekulmassa. Pidä työstökappaletta TIUKASTI viistemittaa **10** vasten ja syötä työstökappaletta hitaasti terään (estään työstökappaleen siirtymisen).

### Lävistämättömän viistemitan käyttäminen

Viistemitan asettaminen:

- Löysää viistemitan lukitusnuppia **46**.
- Siirrä viistemitta haluamaasi kulmaan.
- Kiristä viistemitan lukitusnuppi.

### Lävistämätön yhdistelmäsaaha

Tämä on lävistämättömän viiston poikkileikkauksen ja lävistämättömän kulmaleikkauksen yhdistelmä. Noudata lävistämättömän viiston poikkileikkauksen ja lävistämättömän kulmaleikkauksen ohjeita.



### Pölyn poisto (Kuvat A, AA)

Koneen takaosassa on pölynpoistoportti **14**, joka sopii 57/65 mm:n suulakkeilla varustettuihin pölynpoistolaitteisiin. Koneen mukana toimitetaan supistusportti, joka sopii halkaisijaltaan 34-40 mm:n suulakkeisiin.

Koneen mukana toimitetaan supistusportti, joka sopii DEWALT AirLock -järjestelmään (DWV9000-XJ).

Terän suojuksessa on myös pölynpoistoportti 35 mm:n, joka voidaan kiinnittää suulakkeisiin sekä suoraan DEWALT AirLock (DWV9000-XJ) -järjestelmään.

Joidenkin materiaalien (esim. lyijypohjaiset pinnoitteet ja jotkin puutyypit) pöly voi olla terveydelle vaarallista. Pölyn hengittäminen voi aiheuttaa allergisia reaktioita ja/tai hengitystieinfektioita käyttäjälle ja sivullisille.

Tiettyä pölyä (esim. tammen tai pyökin pöly) pidetään syöpää aiheuttavana, erityisesti puun käsittelyssä käytettyjä lisäaineita koskien.

Noudata työstettäviin materiaaleihin soveltuvia paikallisia määräyksiä.

Pölynimurin tulee sopia työstettävään materiaaliin.

Käytä pölyluokan M pölynimuria, kun haluat imuroida terveydelle erityisen haitallista tai karsinogeenistä kuivaa pölyä.

Terän suojuksessa on myös pölynpoistoportti 35 mm:n suulakkeisiin (M-luokan pölynimuri).

- Liitä pölypäästöjen säännösten mukainen pölynpoistolaite kaikkien toimenpiteiden aikana.
- Varmista, että käytettävä pölynpoistoletku sopii käyttötarkoitukseen ja leikattavaan materiaaliin. Varmista oikeaoppinen letkun hallinta.
- Huomaa, että keinotekoiset materiaalit, kuten lastulevy tai MDF-levy, tuottavat luonnollista puuta enemmän pölyhiukkasia sahaamisen aikana.

### Säilytys (Kuvat B, X–Z)

Säilytä konetta turvallisesti, kun sitä ei käytetä. Säilytyspaikan on oltava kuiva ja lukittavissa. Täten vältetään koneen vaurioituminen säilytyksen aikana sekä sen käyttö kouluttamattomien henkilöiden toimesta.

- Kiinnitä työntökappala **21** ohjaimen.
- Poista terän suojus. Katso kohta **Terän suojuksen poistaminen**. Liu'uta terän suojus **11** pidikkeeseen kuvan mukaisesti, lukitse se sitten paikoilleen kiertämällä lukitusnuppia 1/4 kierrosta. Katso Kuva X.
- Liu'uta laikan kiintoavaimet **20** taskuun, kunnes keltainen painike kohdistuu reikään paikoilleen, katso Kuva B.
- Aseta viistemitan ohjaustanko taskuun, kunnes se on pohjassa.
- Kääri johto tähän kohtaan **43**. Katso Kuva Z.
- Säilytä ohjainta napsauttamalla työstötki säilytysasentoon. Poista ohjain kiskoista. Kiinnitä ohjain takaisin ylösalaisin sahan vasemmalle puolelle (ks. Kuva Y). ÄLÄ kiinnitä paikantimen reikiä vasemmalla puolella oleviin ohjaimen paikantimen ruuveihin. Kyseiset ruuvit kohdistuvat ohjaimen välitaskuun kuvan mukaisesti. Sulje halkaisuohjaimen lukitukset **18**.
- Lävistämätön halkaisukilla **52** voidaan asentaa sahaan (käyttöasento) tai se voidaan asettaa säilöön terän suojuksen ohella. Katso Kuva B.

## Kuljetus (Kuvat A, B)

Toimi seuraavasti ennen kuljetusta:

- Kääri johto
- Käännä terän korkeuden säädintä **6** vastapäivään, kunnes sahanterän hampaat ovat sahapöydän alapuolella. Lukitse viistekulman vipu **7**.
- Liu'uta ohjaimen kiskot kokonaan sisään ja kiinnitä kiskon lukitusvivulla **5**.
- Kuljeta konetta aina vastaavia kahvoja **50** käyttäen, katso Kuva A ja B.

 **VAROITUS:** Kuljeta konetta aina ylempi terän suojus paikoillaan.

## KUNNOSSAPITO

DEWALT-työkalusi on suunniteltu käytettäväksi pitkään ja edellyttämään vain vähän kunnossapitoa. Oikea käsittely ja säännöllinen puhdistus varmistavat laitteen ongelmattoman toiminnan.

 **VAROITUS:** Vakavan henkilövahingon vaaran vähentämiseksi katkaise työkalusta virta ja irrota sen pistoke pistorasiasta ennen säätämistä tai varusteiden irrottamista tai asentamista. Jos laite käynnistyy vahingossa, voi aiheutua loukkaantuminen.



## Voiteleminen (Kuva T)

Moottori ja laakerit eivät vaadi lisävoitelua. Jos terän nostaminen tai laskeminen on vaikeaa, puhdista ja voitele korkeuden säätöruuvit:

1. Irrota saha virtalähteestä.
2. Käännä saha sivun varaan.
3. Puhdista ja voitele korkeuden säätöruuvien kiertet **42** sahan alapuolella Kuvan T mukaisesti. Käytä yleiskäyttöön tarkoitettua voitelurasvaa.



## Puhdistaminen (Kuvat A, S)

 **VAROITUS:** Vakavan henkilövahinkovaaran välttämiseksi yksikkö tulee kytkeä pois päältä ja kone tulee irrottaa sähköverkosta ennen puhdistusta. Tahaton käynnistyminen aiheuttaa vahingon.

 **VAROITUS:** Puhalla lika ja pöly kotelosta kuivalla ilmalla, kun sitä kertyy ilmanvaihtoaukkoihin tai niiden ympärille. Käytä tällöin hyväksytyjä silmäsuojuksia ja hengityssuojainta.

 **VAROITUS:** Älä koskaan puhdista työkalun muita kuin metallipintoja liuottimien tai muiden voimakkaiden kemikaalien avulla. Nämä kemikaalit voivat heikentää näissä osissa käytettyjä materiaaleja. Käytä vain vedellä ja miedolla pesuaineella kostutettua kangasta. Älä päästä mitään nestettä laitteen sisään. Älä upota mitään laitteen osaa nesteeseen.

 **VAROITUS:** Puhdista pöydän pinta säännöllisesti vammaan vaaran vähentämiseksi.

 **VAROITUS:** Puhdista pölynpoistojärjestelmä säännöllisesti vammaan vaaran v, hent, miseksi.

Terän suojus **11** ja hammasvälin levy on asetettava paikoilleen ennen sahan käyttöä.

Tarkista huolellisesti ennen käyttöä ylempi ja alempi terän suojus sekä pölynpoistoputki varmistaaksesi, että ne toimivat virheettömästi. Varmista, että lastut, pöly tai työstökappaleen hiukkaset eivät voi muodostaa tukosta johonkin toiminnoista.

Jos työkappaleen paloja jää sahanterän ja suojuksien väliin, irrota kone virtalähteestä ja noudata kohdan **Sahanterän asentaminen ohjeita**. Poista jumiutuneet osat ja kokoa sahan terä uudelleen.

Pidä ilmanvaihtoaukot puhtaina ja puhdista kotelon säännöllisesti pehmeällä kankaalla.

Keep the ventilation slots clear and regularly clean the housing with a soft cloth.

Puhdista pölynkeräysjärjestelmä säännöllisesti:

1. Irrota saha virtalähteestä.
2. Käännä saha sivun varaan, jotta laitteen varoimeen alaosaan päästään käsiksi.
3. Avaa pölysiiliön kansi **44** (Kuva S) löysäämällä kahta ruuvia ja painamalla sitten sivukiinnittimiä toisiaan kohti. **45**.  
Puhdista ylimääräinen pöly, työnnä sivukiinnittimet takaisin paikoilleen ja kiristä ruuvit.

## Lisävarusteet

 **VAROITUS:** Muita kuin DEWALT-lisävarusteita ei ole testattu tämän työkalun kanssa, joten niiden käyttäminen voi olla vaarallista. Käytä tämän laitteen kanssa vain DEWALTin suosittelemia varusteita vahingoittumisvaaran vähentämiseksi.

Saat lisätietoja jälleenmyyjältäsi.

Vaihda kulunut terän suojus. Pyydä lisätietoa terän suojuksen vaihdosta valtuutetusta DEWALT-huoltopalvelusta.

**SAHANTERÄT:** KÄYTÄ AINA 250 mm:n äänivaimennettuja sahanterä, joissa on 30 mm:n kiinnitysreiät. Nimellisnopeuden on oltava vähintään 5000 KIERR./MIN. Älä koskaan käytä pienemmän halkaisijan teriä. Niiden käyttö ei ole turvallista.

### TERÄN KUVAUS

SOVELLUS	HALKAI SIJA	HAMMAS
<b>Rakennustöiden sahanterät (nopea katkaisu)</b>		
Yleiskäyttö	250 mm	24
Hienot poikkileikkaukset	250 mm	40
<b>Puunkäsittelyyn tarkoitetut sahanterät (tasaiset ja puhtaata leikkaustulokset)</b>		
Hienot poikkileikkaukset	250 mm	60

Saat lisätietoja sopivista lisävarusteista jälleenmyyjältäsi.

- DWE74911 Vierivä pöytäsaahateline
- DWE74912 Kokoon taitettava teline

## Ympäristön suojeleminen



Erilliskeräys. Tuotteita ja akkuja, joissa on tämä merkintä, ei saa hävittää tavallisen kotitalousjätteen mukana.

 Tuotteet ja akut sisältävät materiaaleja, jotka voidaan kerätä tai kierrättää uudelleen käyttöä varten. Kierrätä sähkölaitteet ja akut paikallisten määräyksien mukaisesti.

Lisätietoa on saatavilla osoitteesta [www.2helpU.com](http://www.2helpU.com).

# BORDSSÅG

## DWE7492

### Gratulerar!

Du har valt ett DeWALT-verktyg. År av erfarenhet, grundlig produktutveckling och innovation gör DeWALT till en av de pålitligaste partnererna för fackmannamässiga elverktygsanvändare.

### Tekniska data

DWE7492-QS		
Spänning	V <sub>AC</sub>	230
Typ		1
Motoreffekt (in)	W	2000
Motoreffekt (ut)	W	1200
Varvtal obelastad	min <sup>-1</sup>	4800
Klingdiameter	mm	250
Håldiameter	mm	30
Tjocklek klingstomme	mm	2,0
Tjocklek spaltkniv	mm	2,3
Sågdjup vid 90°	mm	77
Sågdjup vid 45°	mm	55
Lutningsvinkel	°	45–90
Max lutningsvinkel	°	45–90
Geringsvinkel	°	30–90
Klyvningskapacitet	mm	825
Totalmått	mm	680 x 650 x 330
Vikt	kg	26,5

Buller- och vibrationsvärden (triax vektorsumma) i enlighet med EN62841-3-1:

L <sub>PA</sub> (emissionsljudtrycksnivå)	dB(A)	92,0
L <sub>WA</sub> (ljudeffektnivå)	dB(A)	105,2
K (osäkerhet för angiven ljudnivå)	dB(A)	2

Den emissionsnivå för buller som anges i detta informationsblad har uppmätts i enlighet med en standardiserad test som anges i EN62841 och den kan användas för att jämföra ett verktyg med ett annat. Den kan användas för att få fram en preliminär uppskattning av exponeringen.

**! VARNING:** Den emissionsnivå för deklarerat buller gäller vid verktygets huvudsakliga användning. Om verktyget emellertid används för andra tillämpningar, med andra tillbehör, eller om det är dåligt underhållet kan bullernivån avvika. Detta kan avsevärt öka exponeringsnivån under hela dess arbetstid.

En uppskattning av exponeringsnivån för vibrationer bör dessutom ta med i beräkningen de gånger verktyget är avstängt, eller när det är igång utan att utföra sitt arbete. Detta kan avsevärt minska exponeringsnivån under hela dess arbetstid.

Identifiera ytterligare säkerhetsåtgärder för att skydda handhavaren mot verkningarna av vibration, såsom att: underhålla verktyget och tillbehören, hålla händerna varma, organisera arbetsgången.

### EC-Följsamhetsdeklaration

#### Maskindirektiv



#### Bordssåg DWE7492

DeWALT deklarerar att dessa produkter, beskrivna under **Tekniska data** uppfyller:

2006/42/EC, EN62841-1:2015 + AC:2015,  
EN62841-3-1:2014 + AC:2015.

Dessa produkter uppfyller också direktiv 2014/30/EU och 2011/65/EU. För mer information, var god kontakta DeWALT på följande adress, eller se handbokens baksida.

Undertecknad är ansvarig för sammanställning av den tekniska filen och gör denna förklaring å DeWALTs vägnar.

Markus Rompel

Teknisk chef

DeWALT, Richard-Klinger-Straße 11,  
D-65510, Idstein, Tyskland  
26.06.2018



**VARNING:** För att minska risken för personskada, läs instruktionshandboken.

### Definitioner: Säkerhetsriktlinjer

Nedanstående definitioner beskriver allvarighetsnivån för varje signalord. Var god läs handboken och uppmärksamma dessa symboler.



**FARA:** Indikerar en omedelbart riskfylld situation som, om den inte undviks, **kommer att resultera i dödsfall eller allvarlig personskada.**



**VARNING:** Indikerar en potentiellt riskfylld situation som, om den inte undviks, **skulle kunna resultera i dödsfall eller allvarlig personskada.**



**SE UPP:** Indikerar en potentiellt riskfylld situation som, om den inte undviks, **kan resultera i mindre eller medelmåttig personskada.**

**OBSERVERA:** Anger en praxis som **inte är relaterad till personskada** som, om den inte undviks, **skulle kunna resultera i egendomsskada.**



Anger risk för elektrisk stöt.



Anger risk för eldsvåda.

## Säkerhetsvarningar, Allmänt Elverktyg



**WARNING: Läs alla säkerhetsvarningar, instruktioner, illustrationer och specifikationer som levereras med detta elverktyg.** Underlåtenhet att läsa alla instruktioner som listas här nedan kan resultera i elektrisk stöt, eldsvåda och/eller allvarlig personskada.

### SPARA ALLA VARNINGAR OCH INSTRUKTIONER FÖR FRAMTIDA REFERENS

Termen "elverktyg" i varningarna syftar på ditt starkströmsdrivna (sladdanslutna) elverktyg eller batteridrivna (sladdlösa) elverktyg.

#### 1) Säkerhet på Arbetsområdet

- Håll arbetsområdet rent och ordentligt upplyst.** Belamrade eller mörka områden inbjuder till olyckor.
- Använd inte elektriska verktyg i explosiva atmosfärer, såsom i närvaron av lättantändliga vätskor, gaser eller damm.** Elektriska verktyg ge upphov till gnistor som kan antända dammet eller ångorna.
- Håll barn och åskådare borta meda du arbetar med ett elverktyg.** Distractioner kan göra att du förlorar kontrollen.

#### 2) Elektrisk Säkerhet

- Kontakterna till elverktyget måste matcha uttaget. Modifiera aldrig kontakten på något sätt. Använd inte några adapterpluggar med jordanslutna (jordade) elektriska verktyg.** Omodifierade kontakter och matchande uttag minskar risken för elektrisk stöt.
- Undvik kroppskontakt med jordanslutna eller jordade ytor såsom rör, värmelement, spisar och kylskåp.** Det finns en ökad risk för elektrisk chock om din kropp är jordansluten eller jordad.
- Utsätt inte elektriska verktyg för regn eller våta förhållanden.** Vatten som kommer in i ett elverktyg ökar risken för elektrisk stöt.
- Missbruka inte sladden. Använd aldrig sladden till att bära, dra eller koppla bort elverktyget från strömmen. Håll sladden borta från värme, olja, skarpa kanter eller rörliga delar.** Skadade eller tilltrasslade sladdar ökar risken för elektrisk stöt.
- När du arbetar med ett elverktyg utomhus, använd en förlängningsladd som passar för utomhusanvändning.** Användning av en sladd som passar för utomhusanvändning minskar risken för elektrisk stöt.
- Om arbete med ett elverktyg i en fuktig lokal är oundvikligt, använd ett uttag som är skyddat med jordfelsbrytare (RCD).** Användning av en RCD minskar risken för elektrisk stöt.

#### 3) Personlig Säkerhet

- Var vaksam, ha koll på vad du gör och använd sunt förnuft när du arbetar med ett elverktyg. Använd inte ett elverktyg när du är trött eller påverkad av droger, alkohol eller medicinering.** Ett ögonblicks

uppmärksamhet när du arbetar med elektriska verktyg kan resultera i allvarlig personskada.

- Använd personlig skyddsutrustning. Bär alltid ögonskydd.** Skyddsutrustning såsom dammfilterskydd, halksäkra säkerhetsskor, skyddshjälme eller hörselskydd som används för lämpliga förhållanden minskar personskador.
  - Förebygg oavsiktlig igångsättning. Se till att strömbrytaren är i frånläge innan du ansluter till strömkällan och/eller batteripaketet, plockar upp eller bär verktyget.** Att bära elektriska verktyg med ditt finger på strömbrytaren eller att strömsätta elektriska verktyg som har strömbrytaren på är att invitera olyckor.
  - Avlägsna eventuell justeringsnyckel eller skiftnyckel innan du sätter på elverktyget.** En skiftnyckel eller en nyckel som sitter kvar på en roterande del av elverktyget kan resultera i personskada.
  - Böj dig inte för långt. Bibehåll alltid ordentligt fotfäste och balans.** Detta möjliggör bättre kontroll av elverktyget i oväntade situationer.
  - Klä dig ändamålsenligt. Bär inte lösa kläder eller smycken. Håll hår, beklädnad och handskar borta från delar i rörelse.** Lösa kläder, smycken eller långt hår kan fastna i delar i rörelse.
  - Om det finns anordningar för anslutning av apparater för dammutrensning och insamling, se till att dessa är anslutna och används på ett korrekt sätt.** Användning av dammuppsamling kan minska damm-relaterade faror.
  - Bli inte värdslös och ignorera inte säkerhetsprinciperna trots att du är van att använda verktyg.** Vårdslost handlande kan leda till allvarlig kroppsskada på en bråkdel av en sekund.
- #### 4) Användning och Skötsel av Elverktyg
- Tvinga inte elverktyget. Använd det korrekta elverktyget för din tillämpning.** Det korrekta elverktyget gör arbetet bättre och säkrare vid den hastighet för vilket det konstruerades.
  - Använd inte elverktyget om strömbrytaren inte sätter på och stänger av det.** Ett elverktyg som inte kan kontrolleras med strömbrytaren är farligt och måste repareras.
  - Ta ur kontakten från strömkällan och/eller batteripaketet från elverktyget innan du gör några justeringar, byter tillbehör eller lägger elverktygen i förvaring.** Sådana förebyggande säkerhetsåtgärder minskar risken att oavsiktligt starta elverktyget.
  - Förvara elektriska verktyg som inte används utom räckhåll för barn, och låt inte personer som är obekanta med elverktyget eller med dessa instruktioner använda elverktyget.** Elektriska verktyg är farliga i händerna på utbildade användare.
  - Underhåll elverktyg och tillbehör. Kontrollera för feljustering eller om rörliga delar har fastnat, bristning hos delar och andra eventuella**

**förhållanden som kan komma att påverka elverktygets funktion. Om det är skadat, se till att elverktyget blir reparerat före användning.** Många olyckor orsakas av dåligt underhållna elektriska verktyg.

- f) **Håll kapningsverktyg vassa och rena.** Ordentligt underhållna kapningsverktyg med vassa sågkanter är mindre sannolika att fastna och är lättare att kontrollera.
- g) **Använd elverktyget, tillbehören och verktygssatserna, etc. i enlighet med dessa instruktioner, och ta hänsyn till arbetsförhållandena och det arbete som ska utföras.** Användningen av elverktyget för andra verksamheter än de som det är avsett för skulle kunna resultera i en farlig situation.
- h) **Se till att handtagen och greppytorna är torra och fria från olja och fett.** Hala handtag och greppytor förhindrar säker hantering och kontroll av verktyget i oväntade situationer.

## 5) Service

- a) **Se till att ditt elverktyg får service av en kvalificerad reparatör, som endast använder identiska ersättningsdelar.** Detta säkerställer att elverktygets säkerhet bibehålles.

## Säkerhetsinstruktioner för bordssågar

### 1) Skyddsrelaterade varningar

- a) **Behåll skydden på plats. Skydden måste fungera och vara korrekt monterade.** Ett skydd som är löst, skadat eller inte fungerar korrekt måste repareras eller bytas ut.
- b) **Använd alltid sågklingans skydd, spaltkniven och antirekylspärrhaken vid varje genomsågningsarbete.** För genomsågningsarbeten där sågklingan sågar helt igenom arbetsstycket hjälper skyddet och andra säkerhetsenheter att minska risken för skador.
- c) **Sätt omedelbart tillbaka skyddssystemen efter att ett arbete avslutats (såsom falsning eller klyvsågning) vilket kräver att skyddet, spaltkniven och/eller anti-rekylenheten tas bort.** Skyddet, spaltkniven och antirekylenheten hjälper till att minska risken för skador.
- d) **Se till att sågklingan inte kommer i kontakt med skyddet, spaltkniven eller arbetsstycket innan strömbrytaren slås på.** Förbiseende av kontakt av dessa föremål med sågklingan kan utgöra en fara.
- e) **Justera spaltkniven enligt beskrivning i den här bruksanvisningen.** Felaktigt avstånd, läge och inriktning kan vara orsaken till att spaltkniven inte effektivt förhindrar en rekyl.
- f) **För att spaltkniven och anti-rekylhakarna skall fungera måste de vara aktiverade i arbetsstycket.** Spaltkniven och anti-rekylhaken är ineffektiv vid kapning av arbetsstycken som är för korta för att aktiveras med spaltkniven och anti-rekylhakarna. Under dessa förhållanden kan inte en rekyl förhindras av spaltkniven och anti-rekylhakarna.
- g) **Använd rätt sågklinga för spaltkniven.** För att spaltkniven skall fungera måste sågklingans diameter matcha lämplig spaltkniv och sågklingan måste vara tunnare än tjockleken på spaltkniven och sågbredden hos klingan måste vara bredare än tjockleken på spaltkniven.

### 2) Varningar sågprocedur

- a)  **FARA: Placera aldrig dina fingrar eller händer i närheten av eller i linje med sågklingan.** Ett ögonblicks uppmärksamhet eller glidning kan föra handen mot sågklingan vilket kan resultera i allvarliga personskador.
- b) **Mata endast arbetsstycket in mot sågklingan eller kuttern mot rotationsriktningen.** Matning av arbetsstycket i samma rotationsriktning som sågklingan roterar ovanför arbetsbordet kan resultera i att arbetsstycket och din hand dras in i sågklingan.
- c) **Använd aldrig geringsmätaren för att mata arbetsstycket vid klyvning och använd inte klyvningsanslaget som längdstopp vid kapning med klyvningsmätaren.** Styrning av arbetsstycket med klyvningsanslaget och geringsmätaren samtidigt ökar risken att sågklingan kärvar och det blir en rekyl.
- d) **Vid klyvning, använd alltid arbetsstyckets matningskraft mellan anslaget och sågklingan. Använd en påskjutare när avståndet mellan anslaget och sågklingan är mindre än 150 mm och använd ett matarblock när avståndet är mindre än 50 mm.** "Arbetshjälpande" enheter kommer att hålla dina händer på ett säkert avstånd från sågklingan.
- e) **Använd endast den påskjutare som tillhandahålls av tillverkare eller skapad i enlighet med instruktionerna.** Denna påskjutare ger tillräckligt avstånd för handen från sågklingan.
- f) **Använd aldrig en skadad eller kapad påskjutare.** En skadad påskjutare kan gå sönder och göra att handen halkar in i sågklingan.
- g) **Utför inte något arbete på "frihand". Använd alltid antingen klyvningsanslaget eller geringsmätaren för att positionera och styra arbetsstycket. "Frihand" betyder att händerna används för att stödja eller styra arbetsstycket istället för klyvningsanslaget eller geringsmätaren.** Frihandssågning leder till ej linjära sågning, kärvning och rekylar.
- h) **Sträck dig aldrig runt eller över en roterande sågklinga.** Om man sträcker sig över ett arbetsstycket kan det leda till oavsiktlig kontakt med den snurrande sågklingan.
- i) **Stöd långa och/eller breda arbetsstycken på baksidan och/eller sidorna av sågbordet för långa och/eller breda arbetsstycken för att hålla den plant.** Ett långt och/eller brett arbetsstycke har en tendens att luta på bordskanterna vilket gör att kontrollen förloras, sågklingan kärvar och kan orsaka rekylar.
- j) **Mata arbetsstycket med en jämn hastighet. Böj inte eller vrid arbetsstycket. Om kärvning uppstår, stäng**

av verktyget omedelbart, koppla ifrån verktyget och rensa fastklämningen. Fastklämning av sågklingan av arbetsstycket kan orsaka rekylar eller att motorn fastnar.

- k) **Ta inte bort delar av avsågat material medan sågen körs. Materialet kan fastna mellan anslagen eller inuti sågklingans skydd och sågklingan kan dra in dina fingrar mot sågklingan.** Stäng av sågen och vänta tills sågklingan stannat innan material tas bort.
- l) **Använd ett stödanslag med kontakt med bordets ovansida vid klyvning av arbetsstycken som är tunnare än 2 mm tjocka.** Ett tunt arbetsstycke kan kilas fast under klyvningsanslaget och skapa en rekyl.

### 3) Rekylorsaker och relaterade varningar

Rekyl är en plötslig reaktion hos arbetsstycket på grund av en sågklinga som klämts fast eller felinriktad såglinje i arbetsstycket i förhållande till sågklingan eller när en del av arbetsstycket fastnar mellan sågklingan och klyvningsanslaget eller andra fasta objekt. Mest frekvent vid rekylar är att arbetsstycket lyfts från bordet av den bakre delen av sågklingan och drivs mot operatören.

Rekyl är resultatet av missbruk av sågen och/eller felaktiga arbetsprocedurer eller arbetsförhållanden och kan undvikas genom att vidta ordentliga försiktighetsåtgärder så som beskrivs här nedan.

- a) **Stå aldrig i direkt linje med sågklingan. Placera alltid kroppen på samma sida om sågklingan som anslaget.** Rekyl kan driva arbetsstycket med hög hastighet mot någon som står i närheten och i linje med ågklingan.
- b) **Sträck dig aldrig över eller in på baksidan av sågklinga för att dra eller stöjda arbetsstycket.** Oavsiktlig kontakt med sågklingan kan ske eller en rekyl kan dra dina fingrar in i sågklingan.
- c) **Håll aldrig och tryck på arbetsstycket som kapas mot den roterande sågklingan.** Tryckning på arbetsstycket som kapas mot sågklingan kommer att göra att det kärvar och skapar rekylar.
- d) **Rikta in anslaget så att det är parallellt med sågklingan.** Ett felinriktat anslag kommer att klämmas fast mot sågklingan och orsaka en rekyl.
- e) **Använd en sviktbräda för att styra arbetsstycket mot bordet och anslaget när en icke-genomsågning utförs såsom falsning.** En sviktbräda hjälper till att kontrollera arbetsstycket vid en eventuell rekyl.
- f) **Stöd stora arbetsstycken för att minimera risken för kärvning och rekylar.** Stora arbetsstycken tenderar att svikta under sin egen vikt. Stöd måste placeras under alla delar av skivan som hänger över bordskanten.
- g) **Var extra försiktig vis kapning av arbetsstycken som är skeva, kvistiga, förvridna eller inte har en rak kant för att styra den med en geringsmätare eller längs med anslaget.** Ett förvridet, kvistigt eller förvridet arbetsstycket är instabilt och orsakar felinriktning av sågspåret med sågklingan, kärvning och rekylar.

- h) **Såga aldrig mer än ett arbetsstycke i taget, staplade vertikalt eller horisontellt.** Sågklinga kan lyfta upp en eller flera delar och orsaka en rekyl.
- i) **När en såg som sitter i arbetsstycket ska återstartas centrera sågklingan i sågspåret och kontrollera att sågklingans tänder inte hakat fast i materialet.** Är sågklingan inklämd kan den gå upp ur arbetsstycket eller orsaka rekyl vid återstart av sågen.
- j) **Håll sågklingor rena, vassa och med tillräcklig inställning.** Använd aldrig skeva sågklingor eller sågklingor med spruckna eller avbrutna tänder. Vassa och korrekt inställda sågklingor minimerar kärvning, överstegring och rekylar.

### 4) Varningar driftprocedurer för bordssågar

- a) **Stäng av bordssågen och koppla ifrån batteripaketet när bordsinsatsen tas bort, sågklingan ändras eller inställningar görs av spalkniven, anti-rekylhakarna eller sågklingsskyddet och när maskinen lämnas utan uppsikt.** Försiktighetsåtgärder för att undvika olyckor.
- b) **Lämna aldrig sågen utan uppsikt när den är igång. Stäng av den och lämna inte verktyget innan det stannat helt och hållet.** En såg som körs utan uppsikt är en okontrollerad fara.
- c) **Placera bordssågen på en väl upplyst och plan plats där du kan bibehålla bra fotfäste och balans. Den bör installeras på en plats med tillräckligt utrymme för att enkelt kunna hantera storleken på arbetsstycket.** Trånga, mörka områden och hala golv framkallar olyckor.
- d) **Rengör och ta regelbundet bort sågdamm från sågbordet och/eller dammuppsamlingsenheten.** Ackumulerat sågdamm är brännbart och kan självantändas.
- e) **Bordssågen måste sitta fast.** En bordssåg som inte sitter ordentligt fast kan röra sig eller tippa över.
- f) **Ta bort verktyg, träskräp etc. från bordet innan bordssågen slås på.** Distractioner eller eventuell klämning kan vara farligt.
- g) **Använd alltid sågklingor med rätt storlek och lämpligt infästningshål (t.ex. i stjärnform eller rund).** Klingor som inte passar till sågens monteringskomponenter roterar ocentrerat och leder till att kontrollen förloras.
- h) **Använd aldrig skadade eller felaktiga sågklingor som monterats med hjälp av sådant som flänsar, sågklingbrickor, bultar eller muttrar.** Dessa monteringshjälpmedel har speciellt designats för din såg, för säkert arbete och optimal prestanda.
- i) **Stå aldrig på bordssågen och använd den inte som trappstege.** Allvarlig kroppsskada kan uppstå om verktyget välter eller om kapverktyget vidrörs av misstag.
- j) **Se till att sågklingan är installerad för att rotera i korrekt riktning. Använd inte vinkelslipkivor, stålborstar eller slipskivor på bordssågen.** Felaktig



sågklingsinstallation eller användning av tillbehör som inte rekommenderas kan orsaka allvarliga skador.

## Ytterligare säkerhetsregler för bordssågar



**VARNING:** Sågning i plast, kådigt trä eller annat material kan orsaka att smält material samlas på sågklingan och dess tänder, vilket ökar risken för att klingan överhettas och kärvar under sågningen.

- **Undvik konstiga positioner där handen kan komma in i sågklingan om du plötslig skulle snubbla.**
- **Försök inte att hämta material nära klingan på sågbordet medan klingan snurrar.**
- **Sträck dig aldrig bakom, över eller runt sågverket med ena handen för att hålla ned arbetsstycket.**
- **Håll armar, händer och fingrar borta från klingan för att förhindra allvarliga skador.**
- **Använd en påskjutare som är lämplig för arbetet för att skjuta arbetsstycket genom sågen.** En påskjutare är en pinne i trä eller plast, ofta hemmagjord, som skall användas närhelst storleken eller formen på arbetsstycket kan göra att dina händer hamnar inom 152 mm från klingan.
- **Använd nedhållaranordningar, jigg, fästen eller fjäderbrädor för att hjälpa till att styra och kontrollera arbetsstycket.** Tillbehör för användning med ditt verktyg finns tillgängliga att köpa hos din lokala återförsäljare eller auktoriserat servicecenter.
- **Utför inga klyvningar, kapningar eller andra arbeten på frihand.**
- **Sträck dig aldrig runt eller över sågklingan medan klingan snurrar.**
- **Stabilitet.** Se till att bordssågen är fast monterad på en säker yta innan användning och att den inte rör sig.
- **Bordssågen skall endast ställa upp på en plan och stabil yta.** Arbetsområdet skall vara fritt från hinder och risker för att snubbla. Inga material eller verktyg skall lutans mot sågen.
- **Såga aldrig metall, cementskivor eller murverk.** Vissa handgjorda material har särskilda instruktioner för sågning på bordssågar. Följ alltid tillverkarens rekommendationer. Skador på sågen och personskador kan uppstå.
- **Installera inte en diamantklinga för murverk och försök att använda bordssågen som en våtsåg.**
- **Korrekt bordsinlägg måste vara låst på plats hela tiden för att minska risken för arbetsstycken som kastas iväg och eventuella skador.**
- **Bär handskar när du hanterar sågklingor.**
- **Använd korrekt sågklinga för avsedda arbetet.** Klingan måste rotera mot fronten på sågen. Dra åt klingaxelmuttern ordentligt. Innan användning, inspektera klingan om där finns sprickor eller tänder som saknas. Använd inte en skadad klinga.
- **Försök aldrig att frigöra en sågklinga som fastnat utan att först ha stängt av maskinen och koppla bort det från strömkällan.** Om ett arbetsstycke eller en avsågad del fastnar på insidan av klingskyddets montage, stäng av sågen och

vänta på att klingan skall stanna innan klingskyddet lyfts upp och biten tas bort.

- **Starta aldrig maskinen med arbetsstycket mot klingan för att minska risken att arbetsstycket kastas iväg och orsakar personskador.**
- **Ha ingen del av kroppen i linje med klingan.** Personskador kan uppstå. Stå på någon av sidorna om klingan.
- **Utför aldrig något layout-, monterings- eller inställningsarbeten på bordet/arbetsytan när maskinen körs.** En plötslig snubbling kan göra att handen flyttas in i klingan. Allvarliga skador kan uppstå.
- **Utför aldrig några justeringar medan sågen körs såsom ändring av anslaget eller borttagning, justering av faslås eller klinghöjd.**
- **Rengör bordet/arbetsytan innan maskinen lämnas.** Lås omkopplaren i positionen "OFF" och koppla bort det från strömkällan för att förhindra obehörig användning.
- **Lås alltid anslaget och fasjusteringen innan sågningen.**
- **Undvik att överhätta sågklingans spetsar.** Håll materialet i rörelse och parallellt med anslaget. Tvinga inte arbetet in i klingan.
- **Vid sågning av plastmaterial, undvik att smälta plasten.**
- **Lämna inte en lång skiva (eller annat arbetsstycke) utan stöd så att fjädern på skivan gör att den flyttas på bordet vilket resulterar i att kontrollen förloras och möjliga följdskador.** Använd tillräckligt stöd för arbetsstycket baserat på dess storlek och den typ av arbete som skall utföras. Håll arbetet fast mot anslaget och ned mot bordsytan.
- **Om sågen avger obekanta ljud eller om den vibrerar överdrivet mycket, stoppa arbetet omedelbart, stäng av enheten och koppla bort det från strömkällan tills problemet har lokaliserats och korrigerats.** Kontakta ett DEWALT fabriksservicecenter, ett DEWALT auktoriserat servicecenter eller annan kvalificerad servicepersonal om problemet inte kan hittas.
- **Använd inte denna maskin innan den är fullständigt monterad och installerad i enlighet med instruktionerna.** En maskin som är felaktigt monterad kan orsaka allvarliga kroppsskador.
- **Försök aldrig att kapa en hög med lösa delar med material som kan göra att kontrollen förloras eller orsaka en rekyl.** Stöd allt material säkert.

## Såg klingor



**VARNING:** för att minimera risken för rekylar och för att garantera korrekt sågning måste splittern och spaltkniven vara av korrekt tjocklek för klingan som används. Om en annan klinga används, kontrollera klinghöljets (plattans) tjocklek och klingsnittets (sågningens) bredd som är markerad på klingan eller på klingans förpackning. Splittern och spaltknivens tjocklek måste vara större än höljets tjocklek och mindre än snittets bredd.

- Använd inte sågklingor som inte överensstämmer med måtten som anges i **Tekniska data**. Använd inte några brickor för att klingan ska passa på spindeln. Använd endast de klingor som specificeras i denna manual, som överensstämmer med EN847-1, om de är avsedda för trä eller liknande material.
- Överväg att använda speciellt konstruerade bullerbekämpande klingor.
- Använd inte high steel (HS) sågklingor.
- Använd inte spruckna eller skadade sågklingor.
- Se till att vald sågklinga är lämplig för det material som skall sågas.
- Använd skyddshandskar när sågklingor och grovt material hanteras. Sågklingor bör bäras och förvaras i en hållare närhelst så är möjligt.

## Återstående risker

Följande risker följer med användning av sågar:

- skador kan uppstå vid kontakt med rörliga delar
- Trots tillämpning av de relevanta säkerhetsbestämmelserna och användning av säkerhetsapparater kan vissa återstående risker inte undvikas. De är: Hörselnedsättning.
- Hörselnedsättning.
  - Risk för olyckor orsakade av blottade delar av den roterande sågklingan.
  - Risk för skador vid byte av sågklingan med oskyddade händer.
  - Risk att fingrar kläms när skydden öppnas.
  - Hälsofara orsakade av inandning av damm som uppkommer vid sågning av trä, särskilt ek, bok och MDF.

Följande faktorer påverkar bullret:

- materialet som skall sågas
- typ av sågklinga
- matningshastigheten
- maskinunderhåll

Följande faktorer påverkar dammexponeringen:

- sliten sågklinga
- dammutblås med en lufthastighet på minst 20 m/s
- arbetsstycket inte exakt styrt

## Elektrisk Säkerhet

Den elektriska motorn har konstruerats för endast en spänning. Kontrollera alltid att strömförsörjningen motsvarar spänningen på klassificeringsplattan.

 Ditt DEWALT-verktyg är dubbel-isolerad i enlighet med EN60745; därför behövs ingen jordningstråd.

Om starkströmsladden är skadad måste den bytas ut mot en speciellt preparerad sladd som finns att få genom DEWALTs serviceorganisation.

**OBS:** Denna enhet är avsedd att anslutas till ett strömförsörjningssystem med maximalt tillåten systemimpedans på  $Z_{max} 0,28 \Omega$  vid anslutningspunkten (strömförsörjningsbox) till användarens strömförsörjning.

Användare bör se till att denna enhet endast ansluts till ett strömsystem som uppfyller kraven ovan. Om så behövs kan användare fråga elleveratören efter systemimpedansen vid anslutningspunkten.

## Användning av Förlängningssladd

Om en förlängningssladd behövs, använd en godkänd 3-kärnig förlängningssladd, som är lämplig för detta verktygs strömbehov (se **Tekniska data**). Minsta ledningsstorlek är 1,5 mm<sup>2</sup>; maximala längden är 30 m.

Vid användning av en sladdvinda, dra alltid ut sladden helt och hållet.

## Förpackningsinnehåll

Förpackningen innehåller:

- 1 Delvis monterad maskin
  - 1 Klyvningsanslag
  - 1 Geringsmätare
  - 1 Sågklinga
  - 1 Övre klingskydd
  - 1 Bordsinlägg
  - 2 Klingnycklar
  - 1 Påskjutare
  - 1 Dammutslagningsadapter
  - 1 Instruktionshandbok
- Kontrollera med avseende på skada på verktyget, på delar eller tillbehör som kan tänkas ha uppstått under transporten.
  - Ta dig tid att grundligt läsa och förstå denna handbok före användning.

## Märkningar på verktyg

Följande Bildikoner visas på verktyget:



Läs instruktionshandbok före användning.



Bär öronskydd.



Bär ögonskydd.



Bär andningsskydd.



Håll händerna borta från sågområdet och sågklingan.



Tjocklek spaltkniv eller splitterns tjocklek



Sågklingans höljes tjocklek och snittbredd



Sågklingans diameter



Klingskydd låsspak



lås/lås upp höljet på huvudomkopplaren.



Koppla ifrån sågen innan klingan byts



Skydda strömsladden/kontakten mot fukt och skarpa kanter på sågklingan

### Datumkodplacering (Bild [Fig.] A)

Datumkoden **51**, vilken också inkluderar tillverkningsår, finns tryckt i kåpan.

Exempel:

2018 XX XX

Tillverkningsår

### Beskrivning (Bild A, B)



**VARNING:** Modifiera aldrig elverktyget eller någon del av det. Skada eller personskada skulle kunna uppstå.

- 1 Arbetsbord
- 2 Klinga
- 3 Visare klyvningsskala
- 4 Finjusteringsratt
- 5 Skenlåsspak
- 6 Inställningshjul klinghöjd
- 7 Spärrspak fasning
- 8 PÅ/AV brytare
- 9 Monteringshåll
- 10 Geringsmätare
- 11 Klingskydd
- 12 Klingskydd låsspak
- 13 Splitter
- 14 Dammutsugningsöppning
- 15 Skydd dammutsugningsöppning
- 16 Bordsinlägg
- 17 Klyvningsanslag
- 18 Klyvningsanslagshake
- 19 Arbetsstöd/smalt klyvningsanslag (visas i förvarad position)
- 20 Skruvnyckel
- 21 Påskjutare (visas i förvarad position)
- 50 Bärhandtags
- 52 cke-genomsågande spaltkniv (visas i förvarad position)

### Avsedd Användning

DWE7492 bordssåg är designad för professionell klyvning, kapning, gerings- och fassågning med olika material såsom trä, träkompositmaterial och plast.

**ANVÄND INTE** under våta förhållanden eller i närheten av lättantändliga vätskor eller gaser.

**ANVÄND INTE** för kapning av metall, cementskivor eller murverk.

**ANVÄND INTE** formkutterhuvuden på denna såg.

**UTFÖR INTE** spetsiga sågningar utan ett spetsigts jiggtillbehör.

**ANVÄND INTE** sågen för insticks- eller hålkålssågning.

Dessa bordssågar är professionella elverktyg.

**LÅT INTE** barn komma i kontakt med verktyget. Övervakning krävs när oerfarna användare använder detta verktyg.

- **Små barn och fysiskt svaga personer.** Denna apparat är inte avsedd att användas av små barn eller fysiskt svaga personer utan övervakning. Denna produkt är inte avsedd att användas av personer (inklusive barn) med reducerad fysisk, sensorisk eller mental förmåga eller med begränsad erfarenhet eller kunskap såvida inte de är under uppsikt av en person som är ansvarig för deras säkerhet. Barn skall aldrig lämnas ensam med denna produkt.

### MONTERING



**VARNING:** För att minska risken för allvarig personskada, stäng av verktyget och koppla bort det från strömkällan innan du gör några justeringar eller tar bort/installerar tillsatser eller tillbehör. En oavsiktlig igångsättning kan orsaka personskada.

### Uppackning

- Avlägsna sågen försiktigt från förpackningsmaterialet.
- Maskinen är helt monterad förutom klyvanslaget, klingskyddsmontaget, geringsmätaren, klingnyckeln och reducerande dammutsugningsuttaget.
- Avsluta monteringen enligt instruktionerna som beskrivs nedan.



**VARNING:** Förvara alltid påskjutaren på dess plats när den inte används.

### Montering av sågklinga (Bild A, C)



**VARNING:** För att minska risken för skador måste maskinen alltid stängas av och kopplas bort från strömkällan innan tillbehör monteras eller tas bort, innan inställningar genomförs eller ändras och innan reparationer utförs. En oavsiktlig start kan orsaka skador.



**VARNING:** Vid montering av sågklingan, använd skyddshandskar. Tänderna på sågklingan är mycket vassa och kan vara farliga.



**VARNING:** Sågklingan **MÅSTE** bytas såsom beskrivs i denna sektion. Använd **ENDAST** klingor som specificeras under tekniska data. Vi föreslår DT4226. **Montera ALDRIG** andra sågklingor.



**VARNING: Vidrör aldrig sågklingan innan den har svalnat.** Sågklingan blir mycket varm under arbetet.

**NOTERA:** Detta verktyg har klingan installerad från fabrik.

- Höj sågklingans spindel till maximal höjd genom att vrida klingans höjjusteringshjul **6** medurs.
- Ta bort bordsinlägget **16**. Se **Montera bordsinlägget**.
- Använd skruvnycklar **20** för att ta bort spindelmuttern **22** och flänsen **24** från sågspindeln genom att vrida moturs.
- Placera sågklingan på spindeln **23** se till att tänderna på klingan **2** pekar nedåt på framsidan av bordet. Montera brickorna och axelmuttern på spindeln och dra åt axelmuttern **22** så mycket som möjligt för hand, se till att sågklingan är mot den inre brickan och den yttre flänsen **24** är mot klingan. Se till att den största diametern hos flänsen är mot klingan. Se till att spindeln och brickorna är fria från damm och skräp.
- För att förhindra att spindeln roterar när axelmuttern dras åt, använd den öppna änden av klingnyckeln **20** för att fästa spindeln.
- Använd axelnyckeln, dra åt axelmuttern **22** genom att vrida den medurs.
- Sätt tillbaka bordsinlägget.



**VARNING: Kontrollera alltid klyvanslagspekaren och klingskyddet efter att klingan bytts.**

## Montering/borttagning av klingskyddet/ spaltkniven (Bild A, D)



**VARNING: Använd skyddet för alla typer av kapning.**



**VARNING: Använd spaltkniven för icke-genomsågningar när klingskyddsmontaget inte kan användas.**



**VARNING: Installera inte både klingskyddsmontaget och icke-genomsågande spaltkniven i samma klämma samtidigt.**

**NOTERA:** Sågen levereras med icke-genomsågningens spaltkniv installerad.

- Höj sågklingaxeln till dess maximala höjd.
- Installera klingskyddet genom att dra skyddets låsspak **12** och sätta i antingen icke-genomsågningens spaltkniv **52** eller klingskyddsmontaget **11** till de bottnar.
- Låsspak, se till att klämplattorna är helt stängda och klämmer fast splintern ordentligt.



**VARNING: Innan anslutning av bordssågen till strömkällan eller sågen hanteras, inspektera alltid klingskyddet för korrekt inställning och frigående från klingan. Kontrollera alltid inriktningen efter varje ändring av geringsvinkeln.**



**VARNING: För att minska risken för allvarliga personskador, hantera ALDRIG sågen om klingan inte sitter säkert på plats.**

Vid korrekt inriktning kommer splintern **13** eller spaltkniven **52** att vara i linje med klingan vid bordets överkant och överst på klingan. Använd en rak kant, se till att klingan **2** är i linje med splintern **13** eller spaltkniven **52**. Med strömmen frånkopplad,

hantera klingans lutning och höjinställningar i dess ytterlägen för att kontrollera att klingskyddet går fritt från klingan under alla arbetsmoment. Se **Inriktning skyddsmontaget/splintern till klingan**.



**VARNING: Korrekt montering och inriktning av klingskyddet är viktigt för säkert arbete!**

## Montering/borttagning av klingskyddsmontaget/ spaltkniven (Bild D)

- Dra skyddets låsspak **12**.
- Lyft upp klingskyddet **11** eller spaltkniven **52**.

## Montering av bordsinlägget (Bild E)

- Rikta in bordsinlägget **16** såsom visas i Bild E och sätt in flikarna på baksidan av bordsinlägget i hålen på baksidan av bordets öppning.
- Vrid låskruven **40** medurs 90° för att låsa bordsinlägget på plats.
- Bordsinlägget inkluderar fyra inställningskruvar vilka **25** höjer eller sänker bordsinlägget. Vid korrekt inställning skall framkanten på bordsinlägget vara kant i kant eller strax under ytan på bordets ovsida och sitta fast. Baksidan på bordsinlägget måste vara i höjd med eller något över bordets ovsidan.



**VARNING: Använd aldrig maskinen utan bordsinlägget. Byt omedelbart bordsinlägget när det är slitet eller skadat.**

## Ta bort bordsinlägget

- Ta bort bordsinlägget **16** genom att vrida låsskruven **40** 90° moturs
- Använd fingerhålet **26** och dra bordsplattan upp och framåt för att exponera insidan på sågen. Använd INTE sågen utan bordsinlägget. Om en bröstlistklinga används, använd korrekt bordsinlägg för bröstlist (säljs separat).

## Fastsättning av klyvningsanslaget (Bild F)

Klyvningsanslaget kan installeras i två positioner på höger sida (position 1 för 0 mm till 62 cm klyvning och position 2 för 20,3 cm till 82,5cm klyvning) och en position på vänster sida av bordssågen.

- Lås upp klyvningsanslaget hakar **18**.
- Håll anslaget i en vinkel, rikta in positionerarpinnarna (front och bak) **29** på anslagskenan med anslagshuvudets öppningar **30**.
- Skjut huvudöppningar på bultarna och vrid ned anslaget tills det vilar mot skenan.
- Lås anslaget på plats genom att stänga den främre och bakre haken **18** på skenan.

## Bänkmontage (Bild A)



**FÖRSIKTIGHET: För att minska risken för personskador, se till att bordssågen sitter fast monterad på en stabil yta innan användning.**



**FÖRSIKTIGHET: Se till att ytan är tillräckligt stabil för att klara stora materialbitar så att den inte tippar över under användning.**

Bordssågen måste vara fast monterad. Fyra hål **9** finns på verktygets bas för montering. Vi rekommenderar starkt att dessa håls används för att förankra bordssågen på arbetsbänken eller annan stationär stadig ram.

1. Centrera sågen på en fyrkantig plywoodbit 12,7 mm.
2. Markera positionerna för de två bakre monteringshålerna (220 mm avstånd) i ramen för sågen med en penna. Mät sedan 498,5 mm framåt för de två fronthålerna med 230 mm emellan.
3. Ta bort sågen och borra 9 mm hål på platserna som du markerat.
4. Placera sågen över de fyra hålen som borrats i plywooden och sätt in 4 st 8 mm maskinskrivar UNDERIFRÅN. Fäst brickor och 8 mm muttrar på ovsidan. Dra åt.
5. För att förhindra att skruvhuvudena skadar ytan där du fäst skruvarna, fäst två remсор av restvirke under plywoodbasen. Dessa remсор kan fästas med träskruvar som fästs från ovsidan så länge som de inte sticker ut genom botten på remсорna.
6. Använd en "C" klämma för att fästa plywoodbasen på arbetsbänken när du använder sågen. Use a "C" clamp to secure the plywood base to your workbench whenever you use the saw.

## ADJUSTMENTS

### INSTÄLLNINGAR

#### Klinginställning (Bild G)

##### Klinginställning (parallell till geringsöppning)

 **WARNING:** Risk för skärskador. Kontrollera klingan vid 0° och 45° för att se till att klingan inte träffar inläggningsplattan och orsakar personskador.

Om klingan verkar vara i linje med geringsöppningen på bordets översida krävs inriktningsskalibrering. För att räkta in klingan och geringsöppningen använd följande procedur:

 **WARNING:** För att minska risken för skador måste maskinen alltid stängas av och kopplas bort från strömkällan innan tillbehör monteras eller tas bort, innan inställningar genomförs eller ändras och innan reparationer utförs. En oavsiktlig start kan orsaka skador.

1. Använd en 5 mm insexnyckel, lossa bakre pivotkonsolen fästen **32**, placerade på undersidan av bordet, bara så att konsollen kan flyttas i sidled.
2. Ställ in konsolen tills klingan är parallell med geringsmätarens öppning.
3. Dra åt de bakre pivotkonsolfästena till 12,5–13,6 Nm).

#### Klinghöjdinställning (Bild A)

Klingan kan höjas eller sänkas genom att vrida höjdinställningshjulet **6**.

Se till att de övre tre tänderna på klingan precis är över den övre ytan på arbetsstycket vid sågning. Detta garanterar att maximalt antal tänder tar bort material under arbetet samt ger optimal prestanda.

#### Inriktning skyddsmontaget/splittern till klingan (Bild A, H)

1. Ta bort bordsinlägget. Se **Ta bort bordsinlägg**.
2. Höj klingan till fullt kapdjup och 0° faskvinkel.
3. Leta reda på de tre små uppsättningarna med s kruvar **39** nära skyddets låsratt **38**. Dessa skruvar kommer att användas för att justera skyddsmontagens position.
4. Lägg en rak kant på bordet mot två klingspetsar. Splittern **13** skall inte vidröra den raka kanten. Om så behövs, lossa de två stora låsskruvarna **41**.
5. Justera de små skruvarna **39** för att flytta splittern enligt positionen som noterats i steg 4. Lägg den raka kanten på motsatt sida av klingan och upprepa justeringen såsom behövs.
6. Dra lätt åt de två stora låsskruvarna **41**.
7. Placera en vinkelhake mot splittern för att verifiera att splittern är vertikal mot klingan.
8. Om så behövs, använd skruvarna för att få splittern vertikalt med vinkelhaken.
9. Upprepa steg 4 och 5 för att verifiera splitterns position.
10. Dra helt åt de två stora låsskruvarna **41**.
11. Återinstallera och lås bordsinlägget **16**.

#### Parallelljustering (Bild A, I, J, O)

 **WARNING:** Ett felinriktat anslag, inte parallellt med klingan, ökar risken för rekyl!

För optimal prestanda måste klingan vara parallellt mot klyvningsanslaget. Denna inställning har gjorts från fabrik. Återjustering:

##### Position 1 anslagsinställning

1. Installera anslaget i position 1 och lås upp stånglåspsaken **5**. Leta reda på båda positionspinnarna **29** som stöder anslaget på främre och bakre stången.
2. Lossa den bakre positionspinskruven och justera inställningen av anslaget i spåret tills anslaget riktas parallellt mot klingan. Se till att du mäter från anslaget till framsidan och baksidan av bladet för att verifiera inriktningen.
3. Dra åt positionskruven och upprepa proceduren på vänster sida av klingan.
4. Kontrollera inställningen av klyvskalans visare (Bild J).

##### Position 2 anslagsinställning

1. För att räkta in position 2 anslagspositions-pinnar **29**, se till att position 1 pinnar har riktats in, se **Position 1 anslagsinriktning**.
2. Lossa position 2 pinnar, använd sedan klingnyckelhålen som styrning för positionering, inriktning av pinnarna (Bild O).
3. Dra åt positions-pinnarna (front och bak).

#### Inställning av klyvningsanslaget (Bild A, J)

1. Lås upp stånglåspsaken **5**.
2. Ställ in klingan på 0° fasnig och flytta anslaget tills den touchar klingan.
3. Lås stånglåspsaken.

- Lossa klyvningsskalindikatorns skruvar **31** och ställ in klyvningsskalindikatorn på noll (0). Dra åt klyvningsskalindikatorns skruvar. Den gula klyvningsskalan (överst) läses endast korrekt när anslaget är monterat på höger sida av klingan och är i position 1 (för noll till 62 cm klyvning) inte 82,5 cm klyvningsposition. Den vita skalan (nederst) läses endast korrekt när anslaget är monterat på höger sida av klingan och är i position 2 (för noll till 20,3 cm klyvning).

Klyvningsskalan läses endast korrekt när anslaget är monterat på höger sida av klingan.

## Stånglåsinställning (Bild A, K)

Stånglåset är fabriksinställt. Om du behöver justera om, gör enligt följande:

- Lås stånglåsspaken **5**.
- På undersidan av sågen lossa klämmuttern **33**.
- Dra åt den sexkantiga stängen **34** tills fjädern på låssystemet är hoptryckt så att önskad spänning skapas på stånglåsspaken. Dra åt klämmuttern igen mot sexkantsstången.
- Vippa över och kontrollera att anslaget inte flyttas när låsspaken är aktiverad. Om anslaget fortfarande är löst, dra åt fjädern ytterligare.

## Justering av fassågningsstopp och visare (Bild L)

- Lyft klingan helt genom att vrida på klingans höjdställningsratt **6** medurs till stopp.
- Läs upp faslåspspaken **7** genom att skjuta den upp och åt höger. Lossa fasstoppskruven **36**.
- Placera en vinkelhake mot bordets översida och mot klingan mellan tänder. Se till att faslåspspaken är i olåst läge eller i övre positionen.
- Använd faslåspspaken för att justera fassvinkel tills klingan är plan mot vinkelhaken.
- Dra åt faslåspspaken genom att skjuta den nedåt.
- Vrid faslåsstoppkammen **35** tills den får kontakt med axelblocket. Dra åt fasstoppskruven **36**.
- Kontrollera fassvinkelskalan. Om pekaren inte avläses vid 0°, lossa pekarskruven **37** och flytta pekaren så att den avläser korrekt. Dra åt pekarskruven.
- Upprepa vid 45°, men justera inte pekaren.

## Geringsmätarinställning (Bild A)

För att justera geringsmätaren **10** lossa ratten ställ in önskad vinkel och dra åt ratten.

## Placering av kroppen och händer

Korrekt placering av kroppen och händerna när geringsågen hanteras gör sågningen enklare, mer korrekt och säkrare.



### VARNING:

- Placera aldrig händerna i närheten av sågområdet.
- Placera inte dina händer närmare än 150 mm från klingan.

- Korsa inte dina händer.
- Ha båda fötterna stadigt på golvet och bibehåll en bra balans.

## Innan du börjar



### VARNING:

- Installera lämplig sågklinga. Använd inte mycket slitna klingor. Den maximala rotationshastigheten hos verktyget får inte överstiga det för sågklingan.
- Försök inte att såga mycket små bitar.
- Låt klingan såga fritt. Tvinga inte.
- Låt motorn nå dess fulla hastighet innan sågningen sker.

## ANVÄNDNING

### Bruksanvisning



**VARNING:** Laktta alltid säkerhetsinstruktionerna och tillämpbara bestämmelser.



**VARNING:** För att minska risken för allvarlig personskada, stäng av verktyget och koppla bort det från strömkällan innan du gör några justeringar eller tar bort/installerar tillsatser eller tillbehör. En oavsiktlig igångsättning kan orsaka personskada.

Se till att maskinen placeras på ett ergonomiskt sätt vad gäller höjd och stabilitet. Maskinens plats skall väljas så att operatören har god översikt och tillräckligt med utrymme runt maskinen så att arbetsstyckena kan hanteras utan begränsningar.

För att minska effekterna av vibrationerna se till att miljön inte är för kall, att maskinen och tillbehör är väl underhållna och att arbetsstyckets storlek är lämpligt för denna maskin.



### VARNING:

- Se till att maskinen placeras på ett ergonomiskt sätt vad gäller höjd och stabilitet. Maskinens plats skall väljas så att operatören har god översikt och tillräckligt med utrymme runt maskinen så att arbetsstyckena kan hanteras utan begränsningar.
- Installera lämplig sågklinga. Använd inte mycket slitna klingor. Den maximala rotationshastigheten hos verktyget får inte överstiga det för sågklingan.
- Försök inte att såga mycket små bitar.
- Låt klingan såga fritt. Tvinga inte.
- Låt motorn nå dess fulla hastighet innan sågningen sker.
- Se till att alla låsrattar och låshandtagen är åtdragna.
- Placera aldrig någon hand i klingområdet när sågen är ansluten till den elektriska strömkällan.
- Använd aldrig sågen för frihandssågning!
- Såga inte skeva, böjda eller skålformade arbetsstycken. Det måste finnas minst en rak smidig sida som går mot klyvningsanslaget eller geringsanslaget.
- Stöd alltid långa arbetsstycken för att förhindra rekyl.
- Ta inte bort avkapade delar från klingområdet medan klingan körs.

## Till- och från-koppling (Bild M)

På- och avstängningsomkopplaren **8** på sågen ger flera fördelar:

- Ingen voltfrågörlingsfunktion: skulle strömmen av någon orsak försvinna, måste omkopplaren medvetet återaktiveras.
- För att slå på maskinen tryck på den gröna startknappen.
- För att stänga av maskinen tryck på den röda stoppknappen.

### Instruktioner för låsfunktion

Ett lock över brytaren viks ned för placering av ett hänglås för att låsa sågen. Ett hänglås med en maximal diameter på 6,35 mm ett minsta spelrum på 76,2 mm rekommenderas.

## Hantering av klyvningsanslaget (Bild N–P)

### Skenlås-spak

Skenlås-spaken **5** låser anslaget på plats för att förhindra rörelser under sågningen. För att låsa låsknappen, skjut den ned och mot baksidan av sågen. För att låsa upp, skjut den upp och mot framsidan av sågen.

**NOTERA:** Vid klyvning, lås alltid låsknappen.

### Förlängning arbetsstöd/smalt klyvningsanslag

Din bordssåg är utrustad med ett förlängningsstöd för att stödja arbetet som sticker ut utanför sågbordet.

För att använda det smala klyvningsanslaget i stödpositionen för arbetet, vrid det från dess förvaringsposition såsom visas i Bild O och låt pinnarna glida in i nedre uppsättningen med öppningar **27** på båda sidor om anslaget.

För att använda det smala klyvningsanslaget i den smala klyvningspositionen snäpp pinnarna i den övre uppsättningen med öppningar **28** på båda sidor om anslaget. Denna funktion ger 51 mm extra mellanrum mot klingan. Se Bild P.

**NOTERA:** Dra tillbaka det förlängda arbetsstödet eller justera det smala klyvningsanslagets position vid arbete över bordet.

**NOTERA:** När det smala klyvningsanslaget används, dra bort 51 mm från avläsningen på klyvningssskalan.

### Finjusteringsratt

Finjusteringsratten **4** möjliggör mindre justeringar vid inställningen av anslaget. Innan justeringen, se till att låsknappen är i dess övre eller upplåsta position.

### Klyvningssskalpekare

Klyvningssskalpekaren behövs för korrekt inställning hos klyvningsanslaget om användaren växlar mellan tjock och tunn sågklinga. Pekaren på klyvningssskalan avläser endast korrekt när anslaget är inställt i position 1 eller 2 på höger sidan om klingan. När det smala klyvningsanslaget används för smal klyvning, dra bort 51 mm från avläsningen på klyvningssskalan. Se **Justering av klyvningssskalan** under **Inställningar**

## GRUNDLÄGGANDE SÅGNING

### Genomsågningsarbeten



**VARNING:** Använd klingskyddet för alla typer av kapning.

## Klyvning (Bild A, B, Q, R)



**VARNING:** Vassa kanter.

1. Ställ klingan på 0°.
2. Installera klyvanslaget och lås klyvanslagets hake **18** (Bild A).
3. Höj klingan tills den är 3 mm högre än ovansidan av arbetsstycket. Justera höjden på det övre klingskyddet om så behövs.
4. Justera positionen på anslaget och låsspårets låsspak **5**, se **Klyvanslagshantering**.
5. Håll arbetsstycket plant på bordet och mot anslaget. Håll arbetsstycket undan från klingan.
6. Håll båda händerna borta från klingans väg (Bild Q).
7. Slå på maskinen och låt sågklingan nå full hastighet.
8. Mata långsamt in arbetsstycket under skyddet och håll det tryckt mot anslaget. Ge tänderna tid att skära och tvinga inte arbetsstycket förbi sågklingan. Klinghastigheten bör förbli konstant.
9. Använd alltid en påskjutare **21** vid arbete nära klingan (Bild R).
10. Efter att kapningen är klar, stäng av maskinen och låt klingan stanna och ta sedan bort arbetsstycket.



**VARNING:**

- Skjut aldrig eller håll in den "fria" eller avkapade sidan av arbetsstycket.
- Försök inte att såga mycket små bitar.
- Använd alltid en påskjutare vid klyvning av små arbetsstycken.

## Faskapningar (Bild A)

1. Ställ in önskad faskvinkel genom att vrida på spaken **7** genom att skjuta den upp och åt höger.
2. Ställ in önskad vinkel, vrid spaken genom att skjuta den ned och åt vänster för att låsa på plats.
3. Fortsätt som vid klyvning.

## Kapning och fassågning (Bild Q)

1. Ta bort klyvningsanslaget och installera geringsmätaren i avsedd öppning.
2. Lås geringsmätaren på 0°.
3. Fortsätt som vid klyvning.

## Geringskapning (Bild A)

1. Ställ in geringsmätaren **10** på önskad vinkel.

**NOTERA:** Håll alltid arbetsstycket tight mot ytan på geringsmätaren.

2. Fortsätt som vid klyvning.

## Sammansatt geringsnitt

Det här är en kombination av ett geringsnitt och ett vinklat snitt. Ställ in fasen på den vinkel som krävs och fortsätt som med geringskapning.

## Stöd för långa arbetsstycken

- Stöd alltid långa arbetsstycken.
- Stöd långa arbetsstycken med något bekvämt hjälpmedel såsom sågbock eller likande enheter för att förhindra att änden faller ned.

## Icke-genomsågning (spårning och falsning)



**VARNING:** Ta bort klingskyddet **11** och installera icke-genomsågningsens spaltkniv **52** för icke-genomsågningsarbeten. Använd fjäderskiva för alla icke-genomsågningsarbeten där klingskyddsmontaget, anti-rekylmontaget och spaltkniven inte kan användas.

Instruktionerna i sektionerna **Klyvning, kapning, faskapning och gering** och **sammansatt gering** är för sågningar som gjorts genom hela materialets tjocklek. Sågen kan också genomföra icke-genomsågningar för att skapa spår eller falsar i materialet.

### Icke-genom-klyvning (Bild D, U)



**VARNING:** Ett klyvanslag skall **ALLTID** användas för klyvningsarbeten för att förhindra att kontrollen förloras och orsakar personskador. **UTFÖR ALDRIG** ett klyvningsarbete på frihand. **LÅS ALLTID** anslaget mot skenan.



**VARNING:** Vid fasklyvning och när så är möjligt, placera anslaget på sidan av klingan så att klingan lutar bort från anslaget och händerna.



**VARNING:** Håll händerna väl undan från klingan. Vid icke-genomsågning är inte alltid klingan synlig under sågningen så ökad försiktighet är nödvändigt för att se till att händerna hålls undan från klingan.



**VARNING:** Använd en påskjutare för att mata arbetsstycket om det är 51–152 mm mellan anslaget och klingan. Använd ett matarblock för att mata arbetsstycket om det är 51 mm eller mindre mellan anslaget och klingan.

1. Ta bort klingskyddet **11** och installera icke-genomsågningsens spaltkniv **52** (Bild D). Se: **Montera klingskyddet/spaltkniven**.
2. Lås klyvningsanslaget genom att trycka ned låsknappen. Ta bort geringsmätaren.
3. Lyft upp klingan till önskat sågdjup.
4. Håll arbetsstycket plant på bordet och mot anslaget. Håll arbetsstycket ungefär 25,4 mm från klingan.



**VARNING:** Arbetsstycket måste ha en rak kant mot anslaget och får inte var skevt, vridet eller böjt. Håll båda händerna borta från klingan och borta från klingas väg. Se korrekt handposition i Bild U.

5. Slå på sågen och låt klingan nå full hastighet. Båda händerna kan användas för att starta sågningen. När det är ungefär 305 mm kvar att klyva, använd endast en hand, skjut materialet med tummen och håll ned materialet med pekfingeret och andra fingret och de andra fingrar hakas över anslaget. Håll alltid tummen längs med sidan av dina första två fingrar och nära anslaget.

6. Håll arbetsstycket mot bordet och anslaget och mata skata arbetsstycket bakåt hela vägen genom sågklingan. Fortsätt att skjuta arbetsstycket tills det är fritt från klingskyddet och det faller ned bakom bordet. Överbelasta inte motorn.
7. Försök aldrig att dra arbetsstycket tillbaka medan klingan snurrar. Stäng av strömbrytaren och låt klingan stanna och skjut sedan ut arbetsstycket.
8. Vid sågning av långa materialdelar eller en panel, använd alltid ett arbetsstöd. En sågbock eller utmatningsmontage som ger tillräckligt stöd för detta syfte. Arbetsstödet måste ha samma höjd eller något lägre än sågbordet.

### Icke-genomklyvning av små delar (Bild A)

Det är osäkert att klyva små delar. Det är inte säkert att placera händerna nära klingan. Klyv istället en större del för att erhålla önskad del. När en smal bredd skall klyvas och handen inte säkert kan skjuta på mellan klingan och klyvningsanslaget, använd en eller flera påskjutare. En påskjutare **21** medföljer denna såg, fäst på klyvanslaget. Använd påskjutaren för att hålla arbetsstycket mot bordet och anslaget och skjut arbetsstycket helt förbi klingan.

### Icke-genom-fasklyvning (Bild V)

Detta arbete är samma som icke-genomsågningsklyvning förutom att fäsvinkeln ställs in på en annan vinkel än noll grader. För korrekt handposition, se Bild V.



**VARNING:** Innan strömkällan ansluts eller sågen används, inspektera alltid spaltkniven att den är korrekt inriktad och går fritt från sågklingan. Kontrollera alltid inriktningen efter varje ändring av geringsvinkeln.

### Icke-genom-kapning (Bild W)



**VARNING: ANVÄND ALDRIG** klyvanslaget i kombination med geringsmätaren.



**VARNING:** För att minska risken för skador använd **ALDRIG** anslaget som styrning eller längdstopp vid kapning.



**VARNING:** När ett block används måste blocket vara minst 19 mm tjockt och det är mycket viktigt att baksidan av blocket är placerat så att arbetsstycket går fritt från blocket innan det kommer in i klingan för att förhindra att kontakt med klingan resulterar i att arbetsstycket kastas iväg med efterföljande skador.

1. Ta bort klyvanslaget och placera geringsmätaren i önskad öppningen.
2. Justera klingans höjd till önskat sågdjup.
3. Håll fast arbetsstycket mot geringsmätaren **10** med vägen för klingan i linje med önskad sågplats. Håll arbetsstycket ett par centimeter framför klingan. **HÅLL BÅDA HÄNDERNA BORTA FRÅN KLINGAN OCH KLINGAN SÅGVÄG** (Bild W).
4. Starta sågen och låt klingan nå full hastighet.
5. Medan båda händerna används för att hålla arbetsstycket mot anslaget på geringsmätaren och arbetsstycket hålls plant mot bordet, skjut sakta arbetsstycket genom klingan.
6. Försök aldrig att dra arbetsstycket medan klingan snurrar. Stäng av och låt klingan stanna och skjut försiktigt ut arbetsstycket.



## Icke-genom- faskapning

Detta arbete är samma som kapning förutom att faskvinkeln ställs in på en annan vinkel än 0°.



**VARNING:** Innan strömkällan ansluts eller sågen används, inspektera alltid spaltkniven att den är korrekt inriktad och går fritt från sågklingan. Kontrollera alltid inriktningen efter varje ändring av geringsvinkeln.

## Icke-genom-gering (Bild W)

Detta arbete är samma som kapning förutom att geringsvinkeln ställs in på en annan vinkel än 0°. Håll FAST arbetsstycket mot geringsmätaren **10** och mata arbetsstycket sakta in i klingan (för att förhindra att arbetsstycket rör sig).

## Icke-genom-geringsmätaranvändning

Ställa in geringsmätaren:

1. Lossa geringsmätaren låsratt **46**.
2. Flytta geringsmätaren till önskad vinkel.
3. Dra åt geringsmätarens låsratt.

## Icke-genom-sammansatt gering

Detta är en kombination av icke-genom-faskapning och icke-genom-gering. Följ instruktionerna för både icke-genom-faskapning och icke-genom-gering.



## Dammutsugning (Bild A, AA)

Maskinen är utrustad med en dammutsugningsöppning **14** på baksidan av maskinen lämplig att användas med dammutsugningsutrustning med 57/65 mm munstycken. Medföljande med maskinen finns en reduceringsöppning som reducerar öppningen för användning med dammutsugningsmunstycken med 34-40 mm i diameter.

Medföljande med maskinen finns en reduceringsöppning för användning med DEWALT AirLock-system (DWW9000-XJ).

Klingskyddet har också en dammutsugningsöppning för 35mm munstycken eller direkt anslutning till DEWALOT AirLock (DWW9000-XJ).

Damm från material såsom blyinnehållande beläggningar och vissa trätyper kan vara skadliga för hälsan. Inandning av dammet kan orsaka allergiska reaktioner och/eller leda till landningsinfektioner hos användaren eller åskådare.

Vissa typer av damm, såsom ek- eller bokdamm anses vara cancerframkallande, speciellt i kombination med träbehandlingsmedel.

Notera de relevanta bestämmelser i ditt land för material som du arbetar med.

Dammugaren måste vara lämplig för det material som det arbetas med.

Vid dammsugning av torrt damm som är särskilt hälsovadligt eller cancerframkallande, använd en specialdammsugare klass M.

Klingskyddet har också en dammutsugningsöppning för 35 mm munstycken (M-klass dammsugare).

- Under alla arbeten anslut dammutsugningsenheten som konstruerats i enlighet med relevanta bestämmelser beträffande dammutsläpp.
- Se till att dammutsugningsslangen som används är lämplig för uppgiften och för materialet som sågas. Hantera slangen korrekt.
- Var medveten om att handgjorda material såsom spånskivor eller MDF producerar mer damm under kapningen är naturligt virke.

## Förvaring (Bild B, X-Z)

Förvara maskinen på ett säkert sätt när den inte används. Förvaringsplatsen måste vara torr och låsbar. Detta förhindrar att maskinen råkar ut för lagringsskador och att den används av oerfarna personer.

1. Fäst påskjutaren **21** på anslaget.
2. Ta bort klingskyddet. Se **Att ta bort klingskyddet**. Skjut in klingskyddet **11** i hållaren såsom visas, vrid sedan låset 1/4 varv för att låsa på plats. Se Bild X.
3. Skjut klingnyckeln **20** in i fickan tills den gula knappen ligger i linje med hålet för att säkra den på plats, se Bild B.
4. För in styrlisten på geringsmätaren in i fickan tills den bottenar.
5. Linda sladden på plats **43**. Se Bild Z.
6. För förvaring av anslag, snäpp arbetsstödet i förvaringspositionen. Ta bort anslaget från skenorna. Sätt tillbaka anslaget upp och ned på vänster sida om sågen, se Bild Y. Haka INTE fast i positioneröppningarna på vänster sida om anslaget positionerarskruvarna. Dessa skruvar kommer att ligga i linje med rensningsfickan på anslaget såsom visas. Stäng klyvningsanslagets hakar **18** för att fästa.
7. Icke-genom sågspaltkniven **52** kan installeras i sågen (arbetsposition) eller förvaras längs med klingskyddet. Se Bild B.

## Transport (Bild A, B)

Innan transport måste följande utföras:

- Linda sladden
- Vrid klingans höjjusteringshjul **6** moturs tills tänderna på sågklingan är placerade under sågbordet. Lås fasspaken **7**.
- Skjut anslagskenan helt inåt och fäst den med låsknappen **5**.
- Bär alltid maskinen i de avsedda handtagen **50**, se Bild A och B.



**VARNING:** Transportera alltid maskinen med det över klingskyddet monterat.

## UNDERHÅLL

Ditt elverktyg från DEWALT har konstruerats för att arbeta över en lång tidsperiod med minimalt underhåll. Kontinuerlig tillfredsställande drift beror på ordentlig verktygsvård och regelbunden rengöring.



**VARNING:** För att minska risken för allvarig personskada, stäng av verktyget och koppla bort det från strömkällan innan du gör några justeringar

*eller tar bort/installerar tillsatser eller tillbehör. En oavsiktlig igångsättning kan orsaka personskada.*



## Smörjning (Bild T)

Motorn och lagren behöver ingen ytterligare smörjning. Om höjning och sänkning av klingan börjar bli svårt, rengör och smörj höjdjusteringsskruvarna:

1. Koppla ifrån sågen från strömkällan.
2. Lägg sågen på sidan.
3. Rengör och smörj höjdjusteringsskruvarnas gängor **42** på undersidan av sågen såsom visas i Bild T. Använd vanligt smörjmedel.



## Rengöring (Bild A, S)



**VARNING:** För att minska risken för allvarliga personskador, stäng av enheten och koppla bort maskinen från strömkällan innan rengöring. En oavsiktlig start kan orsaka skador.



**VARNING:** Blås av smuts och damm i apparatuset med torr tryckluft. Detta ska göras så snart du upptäcker dammansamlingar i och runt lufthålen. Bär godkända skyddsglasögon och munskydd innan du gör detta.



**VARNING:** Använd aldrig lösningsmedel eller andra skarpa rengöringskemikalier för att rengöra de icke-metalliska delarna av verktyget. Sådana kemikalier försvagar materialet i komponenterna. Använd en duk som har fuktats med vatten och mild tvål. Låt aldrig vätska tränga in i enheten och sänk aldrig ned någon del av enheten i vätska.



**VARNING:** För att minska skaderisken ska du regelbundet rengöra arbetsbänken.



**VARNING:** För att minska skaderisken ska du regelbundet rengöra uppsamlingsystemet för damm.

Klingskyddet **11** och bordsinlägget måste finnas på plats innan sågen används.

Innan användning kontrollera nogga att det övre klingskyddet, det nedre klingskyddet samt dammutsugningsröret fungerar korrekt. Se till att spån, damm eller bitar från arbetsstycket inte medför att någon av funktionerna blockeras.

Om bitar från arbetsstycket fastnar mellan sågklingan och skydden, koppla ifrån maskinen från strömförsörjningen och följ instruktionerna som ges i **Montering av sågklingan**. Ta bort de bitar som fastnat och montera tillbaka sågklingan.

Håll ventilationsöppningarna rena och rengör regelbundet elverktyget med en mjuk trasa.

Rengör regelbundet dammuppsamlingsystemet:

1. Koppla ifrån sågen.
2. Lägg sågen på sidan så att botten, öppna delen av enheten är åtkomlig.

3. Öppna dammåtkomstluckan **44** såsom visas i Bild S lossa den två skruvarna och sedan genom att trycka ned sidoklipsen mot varandra. **45**. Rengör från damm och sätt tillbaka genom att skjuta sidoklipsen helt på plats och sedan dra åt låsskruvarna.

## Valfria tillbehör



**VARNING:** Eftersom andra tillbehör än de som erbjuds av DeWALT inte har testats med denna produkt, kan användningen av sådana tillbehör med detta verktyg vara riskabelt. För att minska risken för personskada bör endast tillbehör som rekommenderas av DeWALT användas med denna produkt.

Rådfråga din återförsäljare för vidare information angående lämpliga tillbehör.

Byt klingskyddet när det är slitet. Kontakta ditt lokala DeWALT servicecenter för detaljer om byte av klingskydd.

**SÅGKLINGA:** Använd ALLTID 250 mm sågklingor med 30 mm axelhål. Klingans hastighetsmärkning måste vara minst 5000 rpm. Använd aldrig en klinga med mindre diameter. De kommer inte att skyddas ordentligt.

### KLINGBESKRIVNING

ANVÄNDNING	DIAMETER	TÄNDER
<b>Konstruktionssågklingor (snabb klyvning)</b>		
Allmänna ändamål	250 mm	24
Fin kapning	250 mm	40
<b>Träbearbetningsågklingor (ger mjuka, rena kapningar)</b>		
Fin kapning	250 mm	60

Rådfråga din återförsäljare för ytterligare information angående lämpliga tillbehör.

- DWE74911 rullbord sågställning
- DWE74912 saxbenställning

## Att skydda miljön



Separat insamling. Produkter och batterier som är märkta med denna symbol får inte kastas i den vanliga hushållssoptorna.

Produkter och batterier innehåller material som kan återvinnas och återanvändas vilket minskar behovet av råmaterial. Återvinn elektriska produkter och batterier enligt lokala bestämmelser. Ytterligare information finns tillgängligt på [www.2helpu.com](http://www.2helpu.com).

# TEZGAH TESTERE

## DWE7492

### Tebrikler!

Bir DEWALT aleti seçtiniz. Uzun süreli deneyim, sürekli ürün geliştirme ve yenilik DEWALT markasının profesyonel elektrikli alet kullanıcıları için en güvenilir ortaklardan birisi haline gelmesini sağlamaktadır.

### Teknik Özellikleri

DWE7492-QS		
Voltaj	V <sub>AC</sub>	230
Tip		1
Motor gücü (giriş)	W	2000
Motor gücü (çıkış)	W	1200
Yüksüz hız	min <sup>-1</sup>	4800
Bıçak çapı	mm	250
Bıçak deliği	mm	30
Bıçak et kalınlığı	mm	2,0
Yarma bıçağı kalınlığı	mm	2,3
90°'de kesme derinliği	mm	77
45°'de kesme derinliği	mm	55
Eğim açısı	°	45–90
Maksimum eğim açısı	°	45–90
Gönye açısı	°	30–90
Yarma kapasitesi	mm	825
Genel boyutlar	mm	680 x 650 x 330
Ağırlık	kg	26,5

EN62841-3-1'e göre tespit edilen toplam gürültü ve titreşim değerleri (üç yönün vektör toplamı):

L <sub>PA</sub> (ses basıncı düzeyi)	dB(A)	92,0
L <sub>WA</sub> (akustik güç düzeyi)	dB(A)	105,2
K (akustik gücü belirsizliği)	dB(A)	2

Bu bilgi sayfasında verilen gürültü emisyonu düzeyi, EN62841'de belirtilen standart teste uygun olarak ölçülmüştür ve aletleri birbiriyle karşılaştırmak için kullanılabilir. Maruz kalmaya dönük bir ön değerlendirme olarak kullanılabilir.

**UYARI:** Beyan edilen gürültü emisyonu düzeyi, aletin ana uygulamalarını yansıtır. Bununla birlikte alet farklı uygulamalar için, farklı aksesuarla veya yeterince bakım yapılmadan kullanıldığında, gürültü emisyonu değişebilir. Bu, toplam çalışma süresindeki maruz kalma seviyesini önemli ölçüde artırabilir.

Tahmini titreşim maruziyeti, aletin kapalı kaldığı veya çalışmasına karşın iş görmediği zamanları da dikkate alınmalıdır. Bu, toplam çalışma süresindeki maruziyet düzeyini önemli ölçüde azaltabilir.

Kullanıcıyı titreşim etkilerinden korumak için belirtilen ek güvenlik önlemlerini alın: Aletin ve aksesuarların bakımını yapın, elleri sıcak tutun, çalışma modellerini düzenleyin.

### AT Uygunluk Beyanatı

#### Makine Direktifi



#### Tezgah testere DWE7492

DEWALT, Teknik Özellikleri bölümünde açıklanan bu ürünlerin aşağıda belirtilen yönergelere uygun olduğunu beyan eder: 2006/42/EC, EN62841-1:2015 + AC:2015, EN62841-3-1:2014 + AC:2015.

Bu ürünler ayrıca 2014/30/EU ve 2011/65/EU Direktiflerine de uygundur. Daha ayrıntılı bilgi için, lütfen aşağıdaki adresten DEWALT ile temas kurun veya kılavuzun arka kapağına bakın.

Bu belge altında imzası bulunan yetkili, teknik dosyanın derlenmesinden sorumludur ve bu beyanı DEWALT adına vermiştir.

Markus Rempel  
Mühendislik Direktörü  
DEWALT, Richard-Klinger-Straße 11,  
D-65510, Idstein, Almanya  
26.06.2018



**UYARI:** Yaralanma riskini azaltmak için, kullanım kılavuzunu okuyun.

### Tanımlar: Güvenlik Talimatları

Aşağıdaki tanımlar her işaret sözcüğü ciddiyet derecesini gösterir. Lütfen kılavuzu okuyunuz ve bu simgelere dikkat ediniz.



**TEHLİKE:** Engellenmemesi halinde ölüm veya ciddi yaralanma ile sonuçlanabilecek çok yakın bir tehlikeli durumu gösterir.



**UYARI:** Engellenmemesi halinde ölüm veya ciddi yaralanma ile sonuçlanabilecek potansiyel bir tehlikeli durumu gösterir.



**DİKKAT:** Engellenmemesi halinde önemsiz veya orta dereceli yaralanma ile sonuçlanabilecek potansiyel bir tehlikeli durumu gösterir.

**İKAZ:** Engellenmemesi halinde maddi hasara neden olabilecek, yaralanma ile ilişkisi olmayan durumları gösterir.



Elektrik çarpması riskini belirtir.



Yangın riskini belirtir.

## Elektrikli El Aletleri için Genel Güvenlik Talimatları



**UYARI:** Bu elektrikli aletle verilen tüm güvenlik uyarılarını, talimatları, resimleri ve teknik özellikleri okuyun. Aşağıda listelenen tüm talimatlara uyulmaması elektrik çarpmasına, yangına ve/veya ciddi yaralanmalara neden olabilir.

### BÜTÜN UYARI VE GÜVENLİK TALİMATLARINI İLERİDE BAKMAK ÜZERE SAKLAYIN

Uyarılarda yer alan «elektrikli alet» terimi şebeke elektriğiyle (kablolu) veya akü/pille (şarjlı) çalışan elektrikli aletinizi ifade etmektedir.

#### 1) Çalışma alanının Güvenliği

- Çalışma alanını temiz ve aydınlık tutun.** Karışık ve karanlık alanlar kazaya davetiye çıkarır.
- Elektrikli aletleri, yanıcı sıvılar, gazlar ve tozların bulunduğu yerler gibi yanıcı ortamlarda çalıştırmayın.** Elektrikli aletler, toz veya dumanları ateşleyebilecek kıvılcımlar çıkarır.
- Bir elektrikli aleti çalıştırırken çocuklardan ve etraftaki kişilerden uzak tutun.** Dikkatinizi dağıtıcı şeyler kontrolü kaybetmenize neden olabilir.

#### 2) Elektrik Güvenliği

- Elektrikli aletlerin fişleri prizlere uygun olmalıdır.** Fiş üzerinde kesinlikle hiçbir değişiklik yapmayın. Topraklı elektrikli aletlerde hiçbir adaptör fişi kullanmayın. Değiştirilmemiş fişler ve uygun prizler elektrik çarpması riskini azaltacaktır.
- Borular, radyatörler, ocaklar ve buzdolapları gibi topraklanmamış yüzeylerle vücut temasından kaçının.** Vücudunuzun topraklanması halinde yüksek bir elektrik çarpması riski vardır.
- Elektrikli aletleri yağmura maruz bırakmayın veya ıslatmayın.** Elektrikli alete su girmesi elektrik çarpması riskini artıracaktır.
- Elektrik kablosunu uygun olmayan amaçlarla kullanmayın.** Elektrikli aleti kesinlikle kablосundan tutarak taşımayın, çekmeyin veya prizden çıkartmayın. Kabloyu sıcağdan, yağdan, keskin kenarlardan veya hareketli parçalardan uzak tutun. Hasarlı veya dolaşmış kablolar elektrik çarpması riskini artırır.
- Elektrikli bir aleti açık havada çalıştırıyorsanız, açık havada kullanıma uygun bir uzatma kablosu kullanın.** Açık havada kullanıma uygun bir kablونun kullanılması elektrik çarpması riskini azaltır.
- Eğer bir elektrikli aletin nemli bir bölgede çalıştırılması zorunluysa, bir artık akım aygıtı (RCD) korumalı bir kaynak kullanın.** Bir RCD kullanılması elektrik şoku riskini azaltır.

#### 3) Kişisel Güvenlik

- Elektrikli bir aleti kullanırken her zaman dikkatli olun, yaptığınız işe yoğunlaşın ve sağduyulu**

**davranın. Elektrikli bir aleti yorgunken veya ilaç ya da alkolün etkisi altındayken kullanmayın.** Elektrikli aletleri kullanırken bir anlık dikkatsizlik ciddi kişisel yaralanmayla sonuçlanabilir.

- Kişisel koruyucu ekipmanları mutlaka kullanın. Daima koruyucu gözlük takın.** Koşullara uygun toz maskesi, kaymayan güvenlik ayakkabıları, baret veya kulaklık gibi koruyucu donanımların kullanılması kişisel yaralanmaları azaltacaktır.
- İstem dışı çalıştırılmasını önleyin. Aleti güç kaynağına ve/veya aküye bağlamadan, yerden kaldırmadan veya taşımadan önce düğmenin kapalı konumda olduğundan emin olun.** Aleti, parmağınız düğme üzerinde bulunacak şekilde taşımak veya açık konumdaki elektrikli aletleri elektrik şebekesine bağlamak kazaya davetiye çıkarır.
- Elektrikli aleti açmadan önce tüm ayarlamaları anahtarlarını çıkartın.** Elektrikli aletin hareketli bir parçasına takılı kalmış bir anahtar kişisel yaralanmaya neden olabilir.
- Ulaşmakta zorlandığımız yerlerde kullanmayın. Daima sağlam ve dengeli basın.** Bu, beklenmedik durumlarda elektrikli aletin daha iyi kontrol edilmesine olanak tanır.
- Uygun şekilde giyinin. Bol elbiseler giymeyin ve takı takmayın. Saçınızı, elbiselerinizi ve eldivenlerinizi hareketli parçalardan uzak tutun.** Bol elbiseler ve takılar veya uzun saç hareketli parçalara takılabilir.
- Eğer kullandığınız üründe toz emme ve toplama özellikleri olan ataşmanlar varsa bunların bağlı olduğundan ve doğru şekilde kullanıldığından emin olun.** Bu ataşmanların kullanılması toza ilgili tehlikeleri azaltabilir.
- Aletlerin sık kullanımı sonucu oluşan aşınalığın keyfi davranışta bulunmanıza ve aletle ilgili güvenlik ilkeleri ihmal etmenize neden olmasına izin vermeyin.** Dikkatsiz bir hareket bir anda ciddi yaralanmalara neden olabilir.

#### 4) Elektrikli Aletlerin Kullanımı ve Bakımı

- Elektrikli aleti zorlamayın. Uygulamanız için doğru elektrikli aleti kullanın.** Doğru elektrikli alet, belirlediği kapasite ayarında kullanıldığında daha iyi ve güvenli çalışacaktır.
- Düğme açmıyor ve kapatmıyorsa elektrikli aleti kullanmayın.** Düğmeyle kontrol edilemeyen tüm elektrikli aletler tehlikelidir ve tamir edilmesi gerekmektedir.
- Herhangi bir ayarlama, aksesuar değişimi veya elektrikli aletlerin saklanması öncesinde fişi güç kaynağından çekin ve/veya eğer demonte edilebilir tipteyse, bataryayı aletten ayırın.** Bu tür önleyici güvenlik tedbirleri elektrikli aletin istem dışı olarak çalıştırılması riskini azaltacaktır.
- Elektrikli aleti, çocukların ulaşamayacağı yerlerde saklayın ve elektrikli aleti tanımayan veya bu talimatları bilmeyen kişilerin elektrikli aleti**

**kullanmasına izin vermeyin.** Elektrikli aletler, eğitimsiz kullanıcıların elinde tehlikelidir.

- Elektrikli aletler ve aksesuarlarının bakımını yaptırın.** Hareketli parçalardaki hizalama hatalarını ve tutuklukları, parçalardaki kırılmalar ve elektrikli aletin çalışmasını etkileyebilecek tüm diğer koşulları kontrol edin. Hasarlı ise, elektrikli aleti kullanmadan önce tamir ettirin. Kazaların çoğu, elektrikli aletlerin bakımının yeterli şekilde yapılmamasından kaynaklanır.
- Kesim aletlerini keskin ve temiz tutun.** Bakımı uygun şekilde yapılmış keskin kesim uçlu kesim aletlerinin sıkışma ihtimali daha düşüktür ve kontrol edilmesi daha kolaydır.
- Elektrikli aleti, aksesuarlarını ve aletin diğer parçalarını kullanırken bu talimatlara mutlaka uyun ve çalışma ortamının koşullarını ve yapılacak işin ne olduğunu göz önünde bulundurun.** Elektrikli aletin öngörülen işlemler dışındaki işlemler için kullanılması tehlikeli durumlara neden olabilir.
- Tüm tutamakları ve tutma yerlerini kuru, temiz ve üzerinde yağ ile gres bulunmayacak şekilde muhafaza edin.** Kaygan tutamaklar ve tutma yerleri, beklenmedik durumlarda aletin güvenli bir şekilde tutulması ve kontrol edilmesine izin vermez.

## 5) Servis

- Elektrikli aletinizi, sadece orijinal yedek parçaların kullanıldığı yetkili DEWALT servisine tamir ettirin.** Bu, elektrikli aletin güvenliğinin muhafaza edilmesini sağlayacaktır.

## Tezgah Tipi Testereleer için

### Güvenlik Talimatları

#### 1) Siperle İlgili Uyarılar

- Siperleri yerinde muhafaza edin.** Siperler çalışır durumda ve doğru şekilde monte edilmiş olmalıdır. Gevşemiş, hasar görmüş veya doğru çalışmayan bir siper onarılmalı veya değiştirilmelidir.
- Her düz kesim uygulaması için testere bıçağı siperi, yarma bıçağı ve geri tepmeyi önleme kilitlerini daima kullanın.** Testere bıçağının iş parçasının kalınlığı boyunca komple kesim yaptığı düz kesim işlemlerinde siper ve diğer güvenlik düzenekleri yaralanma riskini azaltmaya yardımcı olur.
- Siper, yarma bıçağı ve/veya geri tepmeyi önleme düzeneğinin çıkartılmasını gerektiren bir işlemin (örn. kanal açma işlemleri) tamamlanmasının ardından koruma sistemini derhal yeniden takın.** Siper, yarma bıçağı ve geri tepmeyi önleme düzeneği yaralanma riskini azaltmaya yardımcı olur.
- Testere bıçağının düğme açık konuma getirilmeden önce siper, yarma bıçağı veya iş parçasına temas etmediğinden emin olun.** Bu bahsedilenlerin testere bıçağıyla yanlışlıkla temas etmesi tehlikeli bir duruma neden olabilir.
- Yarma bıçağını bu talimat kılavuzunda anlatılan şekilde ayarlayın.** Hatalı boşluk verme, konumlandırma

ve hizalama, yarma bıçağının geri tepmeyi azaltmada yetersiz olmasına neden olabilir.

- Yarma bıçağının ve geri tepmeyi önleme kilitlerinin çalışması için, bunların iş parçasına temas etmesi gerekir.** Yarma bıçağı ve geri tepmeyi önleme kilitleri bıçağın temas etmesi için çok kısa mesafede olan iş parçasının kesimi sırasında işlevsiz kalır. Bu tür koşullarda bir geri tepme, yarma bıçağı ve geri tepmeyi önleme kilitleri tarafından önlenemez.
- Yarma bıçağı için uygun testere bıçağını kullanın.** Yarma bıçağının işlev göstermesi için testere bıçağının çapı uygun yarma bıçağıyla eşit, testere bıçağının gövdesi yarma bıçağından ince ve testere bıçağı kesme genişliği yarma bıçağının kalınlığına göre daha geniş olmalıdır.

## 2) Kesim Prosedürü Uyarıları

-  **TEHLİKE: Parmak veya ellerinizi testere bıçağının yakınına veya kesim hattına doğru kesinlikle koymayın.** Bir anlık dikkatsizlik veya kayma, ellerinizin testere bıçağına yönelmesine ve ciddi yaralanmaların meydana gelmesine neden olabilir.
- İş parçasını testere bıçağı veya kesiciye sadece dönme yönünün tersine doğru besleyin.** İş parçasının tezgahın üzerinde dönen testere bıçağıyla aynı yönde beslenmesi iş parçasının ve elinizin testere bıçağına doğru çekilmesine neden olabilir.
- Yarma işlemi sırasında iş parçasını beslemek için kesinlikle gönye göstergesi kullanmayın ve gönye göstergesi ile çapraz kesim sırasında bir uzunluk durdurma olarak yarma korkuluğunu kullanmayın.** İş parçasının yarma korkuluğu ve gönye göstergesi ile aynı anda yönlendirilmesi bıçak sarması ve geri tepme ihtimalini artırır.
- Yarma sırasında, iş parçası besleme gücünü daima korkuluk ve testere bıçağı arasında uygulayın.** Siper ve testere bıçağı arasındaki mesafe 150 mm'den az olduğunda bir itme çubuğu kullanın ve bu mesafe 50 mm'den az olduğunda bir itme bloğu kullanın. "Çalışmaya destek" cihazları, elinizi testere bıçağından güvenli bir mesafede tutar.
- Sadece üretici firma tarafından üretilmiş veya talimatlara uygun şekilde yapılmış itme çubuğu kullanın.** Bu itme çubuğu ellerinizle testere bıçağı arasında yeterli bir mesafe sağlar.
- Asla hasarlı veya kesilmiş bir itme çubuğu kullanmayın.** Hasarlı bir itme çubuğu kırılarak ellerinizin testere bıçağına kaymasına neden olabilir.
- Eller "serbest madda" herhangi bir işlem yapmayın.** İş parçasını yerleştirmek ve yönlendirmek için yarma korkuluğu veya gönye göstergesi kullanın. "Serbest el" iş parçasını desteklemek veya yönlendirmek için bir yarma korkuluğu veya gönye göstergesi yerine ellerin kullanılması anlamına gelmektedir. Serbest elle kesim hizalama hataları, bıçak sarması ve geri tepmeye neden olur.

- h) **Kesinlikle dönen testere bıçağının etrafı veya üzerinde uzanmayın.** Bir iş parçasına bu şekilde ulaşılmaya çalışılması kaza sonucu hareketli testere bıçağına temasa yol açabilir.
- i) **Uzun ve/veya geniş iş parçalarında eşit seviyeyi korumak için testere tezgahının arka ve/veya kenarlarına ilave iş parçası desteği sağlayın.** Uzun ve/veya geniş bir iş parçası kontrol kaybı, testere bıçağının sarması ve geri tepmeye neden olacak şekilde tezgahın kenarında eksen üzerinde dönme eğilimindedir.
- j) **İş parçasını eşit hızla besleyin. İş parçasını bükmeyin veya katlamayın. Sıkışma meydana gelirse aleti derhal kapatın, aletin fişini çekin ve ardından sıkışmayı giderin.** İş parçasında sıkışan testere bıçağı geri tepmeye neden olabilir veya motoru durdurabilir.
- k) **Kesilen malzeme parçalarını testere çalışırken atmaya çalışmayın. Malzeme korkuluk arasında veya testere bıçağı siperinde sıkışabilir ve parmaklarınız testere bıçağına çekilebilir.** Malzemeyi çıkartmadan önce testereyi kapalı konuma getirin ve testere bıçağı tam durana kadar bekleyin.
- l) **2 mm'den kalın iş parçalarında yarma işlemi yaparken tezgahla temas eden bir ilave korkuluk kullanın.** İnce bir iş parçası yarma korkuluğunun altında takılabilir ve bir geri tepme oluşturabilir.

### 3) Geri Tepme Nedenleri ve İlgili Uyarılar

Gerçek sıkışmış, takılmış bir testere bıçağı veya testere bıçağıyla iş parçası arasında kesim hattı hizasının uyuşmaması nedeniyle veya iş parçasının bir kısmının testere bıçağı ve yarma korkuluğu veya başka bir sabit nesne arasında sıkışması durumunda iş parçası tarafından verilen ani bir tepkidir.

Daha sık olarak geri tepme sırasında iş parçası testere bıçağının arka kısmı tarafından tezgahın yukarı kaldırılır ve operatöre doğru itilir.

Gerçek tepme, testerenin yanlış kullanılmasından ve/veya hatalı kullanma prosedürü veya şartlarından kaynaklanır ve aşağıda verilen uygun tedbirler alınarak önlenir.

- a) **Kesinlikle testere bıçağıyla aynı hatta durmayın. Vücudunuzu daima korkuluk gibi testere bıçağının aynı tarafında konumlandırın.** Gerçek tepme iş parçasını yüksek bir hızla testere bıçağının önünde ve aynı hatında duran kişilere doğru fırlatabilir.
- b) **İş parçasını çekmek veya desteklemek için asla testere bıçağının üzerinden veya arkasından uzanmaya çalışmayın.** Yanlışlıkla testere bıçağıyla temas meydana gelebilir veya geri tepme nedeniyle parmaklarınız testere bıçağına çekilebilir.
- c) **Kesilen iş parçasını kesinlikle dönen testere bıçağına doğru tutmayın veya bastırmayın.** Kesilen iş parçasının dönen testere bıçağına doğru bastırılması bir bıçak sarması ve geri tepme durumu oluşturur.
- d) **Korkuluğu testere bıçağıyla paralel olacak şekilde hizalayın.** Hatalı hizalanmış bir korkuluk iş parçasını testere bıçağına sıkıştırır ve bir geri tepme oluşturur.

- e) **Kanal açma gibi kesim işlemleri gibi doğrusal olmayan kesimler yaparken iş parçasını tezgaha ve korkuluğa yönlendirmek için bir featherboard kullanın.** Bir featherboard geri tepme durumunda iş parçasını kontrol etmeyi kolaylaştırır.
- f) **Testere bıçağının sıkışması ve geri tepmesi riskini en aza indirmek için büyük parçaları destekleyin.** Büyük parçalar kendi ağırlıklarından dolayı bel vermeye meyillidirler. Tezgahın üzerine sarkan panelin tüm kısımlarının altına destek(ler) yerleştirilmelidir.
- g) **Bükülmüş, düğümlü, eğilmiş veya bir gönye göstergesi ile veya korkuluk boyunca yönlendirmek için düz bir kanala sahip olmayan iş parçalarını keserken ekstra dikkat edin.** Bükülmüş, düğümlü veya eğilmiş bir iş parçası dengesizdir ve kanallı testere bıçağıyla yanlış hizalanmasına, bıçak sarmasına ve geri tepmeye neden olabilir.
- h) **Dikey veya yatay olarak bir araya getirilmiş, birden fazla iş parçasını kesinlikle kesmeyin.** Testere bıçağı bir veya birden fazla parçayı kaldırmalı ve geri tepmeye neden olabilir.
- i) **Testereyi, testere bıçağı iş parçasının içinde yeniden çalıştırırken, bıçağı kesiyen içinde testere dişleri malzemeye temas etmeyecek şekilde ortalayın.** Testere bıçağı sıkışsa, yeniden çalıştırıldığında iş parçası yukarı kalkabilir ve geri tepmeye neden olabilir.
- j) **Testere bıçaklarını temiz, keskin ve uygun ayarlanmış muhafaza edin. Bükülmüş veya çatlak ya da kırık dişleri bulunan testere bıçaklarını kesinlikle kullanmayın.** Keskin ve doğru şekilde ayarlanmış testere bıçakları bıçak sarması, takılma ve geri tepmeyi en aza indirir.

### 4) Tezgah Tipi Testere Çalıştırma Prosedürü Uyarıları

- a) **Tezgah montaj parçası çıkartılırken, testere bıçağı değiştirilirken veya yarma bıçağı, geri tepmeyi önleme kilitleri ya da bıçak siperi ayarlamaları yapılırken ve o sırada makineyi kontrol eden kimse bulunmadığında tezgah tipi testereyi kapatın ve güç kaynağından ayırın.** Alınacak önlemler kazaların önlenmesini sağlar.
- b) **Tezgah tipi testereyi kesinlikle tek başına çalıştırılmayın. Aleti kapatın ve tamamen durana kadar aletin başından ayrılmayın.** Kendi başına çalışan bir testere kontrol edilemeyecek bir tehliktir.
- c) **Tezgah tipi testereyi ayaklarının iyi ve dengede olduğu düz ve iyi aydınlatılmış yerlere koyun.** Tezgah, iş parçasını kolayca ele alabileceğiniz yeterli alan sunan bir yerde kurulmalıdır. Etrafı dar ve sınırlı, karanlık ve düz olmayan kaygan zeminler kazalara davetiye çıkarır.
- d) **Tezgah testeresinin ve/veya toz toplama düzeneğinin altındaki talaşları düzenli olarak temizleyin.** Biriken talaş yanıcıdır ve kendi kendine tutuşabilir.

- e) **Tezgah testere sağlam şekilde sabitlenmelidir.** Düzgün sabitlenmeyen bir tezgah tipi testere yerinden oynayabilir veya devrilebilir.
- f) **Tezgah testereyi açık konuma getirmeden önce tezgah üzerindeki aletleri ve ahşap parçalarını vb. kaldırm.** Dikkat dağıtıcı şeyler veya olası bir sıkışma tehlikeli olabilir.
- g) **Her zaman doğru boyut ve şekilde mil deliği olan testere bıçakları (elmasa karşı yuvarlak) kullanın.** Montaj donanımına uygun olmayan testere bıçakları dengesiz çalışıp kontrol kaybına neden olacaktır.
- h) **Flanş, testere bıçağı rondelası, civata veya somun gibi hasar görmüş veya hatalı testere bıçağı montaj elemanlarını kesinlikle kullanmayın.** Bu montaj elemanları özel olarak sizin testereniz için, güvenli çalışacak ve optimum performans gösterecek şekilde tasarlanmıştır.
- i) **Kesinlikle tezgah testeresi üzerinde ayağa kalkmayın, onu bir merdiven gibi kullanmayın.** Bu, alet devrilirse veya kazara kesme aletiyle temas edilirse ciddi yaralanmayla sonuçlanabilir.
- j) **Testere bıçağının doğru yönde dönecek şekilde monte edildiğinden emin olun. Bir tezgah testerede taşıma diski, tel fırça veya aşındırıcı disk kullanmayın.** Doğru olmayan testere bıçağı kurulumu veya önerilmemiş aksesuar kullanımı ciddi yaralanmayla sonuçlanabilir.

## Tezgah Testereleeri için Ek Güvenlik Kuralları



**UYARI:** Plastik, ıslak ahşap ve diğer malzemelerin kesilmesi bıçak uçlarında ve testere gövdesinde erimiş materyal birikmesine sebep olur ve bıçağın aşırı ısınması ve kesim esnasında takılma riski artar.

- **Ani kaymaların, bir elin testere bıçağına temasına neden olabileceği garip konumlardan kaçının.**
- **Bıçak dönerken testere tezgahındaki bıçağın yanından malzeme almaya çalışmayın.**
- **İş parçasını tutmak için kesme aletinin arkasına veya çevresine asla elinizle uzanmayın.**
- **Ciddi yaralanmaları önlemek için kolları, elleri ve parmakları bıçaktan uzak tutun.**
- **İş parçalarını testereye itmek için yapılan işleme uygun bir itme çubuğu kullanın.** Bir itme çubuğu, iş parçasının boyutu veya şekli elinizi bıçağın 152 mm yakınına koymanıza neden olacak şekilde kullanılması gereken, genellikle ev yapımı ahşap veya plastik bir çubuktur.
- **İş parçasını yönlendirmek ve kontrol etmek için bastırma aleti, kılavuz, sabitleyici veya feather board kullanın.** Aletinizle kullanılacak aksesuarlar yerel satıcınızdan ya da yetkili servis merkezinizden ek ücretle temin edilebilir.
- **Derin yarma, çapraz kesme veya başka bir işlemi eller serbest modda gerçekleştirmeyin.**
- **Asla bıçak dönerken testere bıçağının etrafına veya üzerine uzanmayın.**
- **Denge.** Kullanmadan önce tezgah testeresinin sağlam bir yüzeye sıkıca monte edildiğinden ve hareket etmediğinden emin olun.
- **Tezgah testeresi sadece düz ve dengeli bir yüzeye kurulmalıdır.** Çalışma alanı engellerden ve takılma tehlikelerinden arındırılmış olmalıdır. Hiçbir malzeme veya alet testereye yaslanmamalıdır.
- **Kesinlikle metal, çimento levhası veya tuğla kesmeye çalışmayın.** Bazı insan yapımı malzemeler, tezgah testereleerinde kesim için özel talimatlara sahiptir. Üreticinin önerilerine daima uyun. Testerede hasara ve yaralanmaya neden olabilir.
- **Elmas bir duvar kesme bıçağı takmayın ve tezgah testeresini bir ıslak testere olarak kullanmaya çalışmayın.**
- **Bir iş parçasının fırlaması ve olası yaralanmaya neden olması riskini azaltmak için uygun boğaz plakası her zaman yerinde kilitlenmelidir.**
- **Testere bıçağını elle tutarken iş eldivenleri takın.**
- **Yapmak istediğiniz işlem için uygun testere bıçağı kullanın.** Bıçak, testerenin ön tarafına doğru dönmelidir. Bıçak mili somununu sağlam şekilde sıkın. Kullanmadan önce, bıçağı çatlak veya eksik dişler açısından inceleyin. Hasarlı veya körelmiş bıçakları kullanmayın.
- **Öncesinde aleti kapatmadan ve güç kaynağından çıkarmadan asla durmuş bir testere bıçağını yerinden çıkartmaya çalışmayın.** Bir çalışma parçası veya kesme parçası bıçak koruma tertibatının içinde sıkıştırsa, bıçağı koruma tertibatını kaldırmadan ve parçayı çıkarmadan önce testereyi kapatın ve bıçağın durmasını bekleyin.
- **İş parçasının fırlama ve ciddi yaralanmaya neden olma riskini azaltmak için makineyi asla bıçak çalışma parçasına temas ediyorken çalıştırmayın.**
- **Vücudunuzun herhangi bir kısmını bıçağın doğrultusunda tutmayın.** Yaralanmayla sonuçlanabilir. Bıçağın iki tarafından birinde durun.
- **Makine çalışırken tezgah/çalışma alanında asla yerleştirme, montaj veya kurulum çalışmaları yapmayın.** Ani bir kayma, elin bıçağına doğru hareket etmesine neden olabilir. Ciddi yaralanmalar meydana gelebilir.
- **Çitin yerinin değiştirilmesi veya sökülmesi, eğim kildi ayarı veya bıçak yüksekliği ayarı gibi gibi işlemleri kesinlikle testere çalışırken yapmayın.**
- **Makinenin yanından ayrılmadan önce tezgahı/çalışma alanını temizleyin.** Düğmeyi "KAPALI" konumda kilitleyin ve izinsiz kullanımı önlemek için güç kaynağından çıkarın.
- **Kesim öncesi daima çiti ve eğim ayarlamaya düzeneğini kilitleyin.**
- **Testere bıçağı uçlarının aşırı ısınmasını önleyin.** Malzemeyi hareketli ve çitle paralel tutun. İş parçasını zorla bıçağına itmeyin.
- **Plastik malzemeleri keserken, plastiği eritmekten kaçının.**

- **Uzun bir tahtayı (veya başka bir iş parçası) desteksiz bırakmayın zira levhanın yayı masanın üzerinde kaymaya ve sonucunda kontrol kaybına ve olası yaralanmalara neden olur.** İş parçasına, boyutuna ve gerçekleştirilecek işlem türüne göre uygun destek sağlayın. İş parçasını çit ve tezgah yüzeyine sağlam şekilde tutturun.
- **Bu testere alışılmadık bir ses çıkarırsa veya aşırı derecede titreşirse, derhal çalışmayı durdurun, aleti kapatın ve sorun bulunup düzeltilene kadar güç kaynağından çıkartın.** Bir DEWALT fabrika servis merkezine, bir DEWALT yetkili servis merkezine veya sorun bulunamazsa diğer yetkili servis personeline başvurun.
- **Talimatlara göre tam olarak monte edilmeden ve kurulum yapılmadan önce bu makineyi kullanmayın.** Kurulumu hatalı yapılmış bir makine ciddi yaralanmaya neden olabilir.
- **Kontrolün kaybedilmesine veya geri tepmeye neden olabileceği için gevşek malzeme parçalarından oluşan bir desteyi kesinlikle kesmeyin.** Tüm malzemeleri sağlam şekilde destekleyin.

### Testere Bıçakları



**UYARI:** Geri tepme riskini en aza indirmek ve doğru kesimi sağlamak için, ayırıcı ve yarma bıçağı kullanılan bıçak için uygun kalınlıkta olmalıdır. Farklı bir bıçak kullanılıyorsa, bıçak gövde (plaka) kalınlığını ve bıçakta veya bıçak ambalajında belirtilmiş bıçak çentik (kesme) genişliğini kontrol edin. Ayırıcı ve yarma bıçağı kalınlığı, gövde kalınlığından daha büyük ve çentik genişliğinden daha küçük olmalıdır.

- **Teknik Veriler** bölümünde belirtilen boyutlara uymayan testere bıçaklarını kullanmayın. Bıçağın mile uymasını sağlamak için pul kullanmayın. Ahşap veya benzeri malzemeler için kullanılacaksa yalnızca bu kılavuzda belirtilen ve EN847-1 uyumlu bıçakları kullanın.
- Özel olarak tasarlanmış gürültü azaltıcı bıçakları kullanmayı dikkate alın.
- Yüksek nitelikli çelik (HS) testere bıçaklarını kullanmayın.
- Çatlamış ya da hasarlı testere bıçaklarını kullanmayın.
- Kesilecek malzeme için doğru testere bıçağını seçtiğinizden emin olun.
- Kesme bıçağı ve sert malzeme kullanırken her zaman uygun eldivenleri takın. Testere bıçakları mümkün olan her aşamada bir taşıyıcı içerisine taşınmalıdır.

### Diğer riskler

Aşağıdaki riskler testere kullanmanın doğasında vardır:

- dönen parçalara dokunmaktan kaynaklanan yaralanmalar
- ilgili güvenlik düzenlemelerinin uygulanması ve güvenli cihazlarının kullanılmasına rağmen, bazı risklerden kaçınmak mümkün değildir. Bunlar:
  - İştirme kaybı.
  - Dönen testere bıçağının kapatılmamış parçalarından kaynaklanan kaza riski.
  - Korunmasız ellerle bıçakları değiştiren yaralanma riski.
  - Siperleri açarken parmakların sıkışması riski.

- Ahşap, özellikle meşe, kayın ve MDF keserken ortaya çıkan tozun solunmasından kaynaklanan sağlık tehlikeleri.

Aşağıdaki etmenler gürültü üretimini etkilemektedir:

- kesilecek malzeme
- testere bıçağının tipi
- besleme gücü
- makine bakımı

Aşağıdaki etmenler toz miktarını etkilemektedir:

- aşınmış testere bıçağı
- 20 m/sn'den düşük hava hızına sahip toz toplayıcı
- üzerinde çalıştığınız parça tam olarak yerleştirilmemesi

### Elektrik Güvenliği

Den elektriska motorn har konstruerats för endast en spänning. Kontrollerna alltid att strömförsörjningen motsvarar spänningen på klassificeringsplattan.



DEWALT aletiniz EN60745 standardına uygun olarak çift yalıtımlıdır; bu nedenle, topraklama kablosuna gerek yoktur.

Güç kablosu hasarlıysa, DEWALT yetkili servisinden temin edilebilen özel olarak hazırlanmış bir kabloyla değiştirilmelidir.

**ΣΗΜΕΙΩΣΗ:** Η συσκευή αυτή προορίζεται για σύνδεση σε σύστημα τροφοδοσίας ρεύματος με μέγιστη επιτρεπόμενη εμπέδηση συστήματος Zmax 0,28 Ω στο σημείο διασύνδεσης (κιβώτιο υπηρεσίας παροχής ρεύματος) της τροφοδοσίας του χρήστη. Ο χρήστης πρέπει να διασφαλίσει ότι η συσκευή είναι συνδεδεμένη μόνο σε σύστημα τροφοδοσίας που πληροί την παραπάνω απαίτηση. Αν χρειαστεί, ο χρήστης μπορεί να ενημερωθεί από την δημόσια εταιρεία τροφοδοσίας ρεύματος για την εμπέδηση στο σημείο διασύνδεσης.

### Uzatma Kablolarının Kullanımı

Uzatma kablosu kullanılması gerekiyorsa bu aletin giriş gücüne (Teknik verilere bakın) uygun onaylı bir 3 damarlı uzatma kablosu kullanın. Minimum iletken boyutu 1,5 mm<sup>2</sup>'dir; maksimum uzunluk 30 m'dir.

Bir kablo makarası kullanırken, kabloyu daima sonuna kadar açın.

### Ambalaj İçeriği

Ambalaj, aşağıdaki parçaları içermektedir:

- 1 Kısmen monte edilmiş makine
  - 1 Paralel korkuluk
  - 1 Gönye göstergesi
  - 1 Testere bıçağı
  - 1 Üst bıçak siper tertibatı
  - 1 Boğaz plakası
  - 2 Bıçak anahtarları
  - 1 İtme çubuğu
  - 1 Toz emme adaptörü
  - 1 Kullanım kılavuzu
- Alet, parçalar ve aksesuarlarda nakliye sırasında hasar oluşup oluşmadığını kontrol edin.
  - Çalıştırmadan önce bu kılavuzu iyice okuyup anlamak için zaman ayırın.



## Alet Üzerindeki Etiketler

Alet üzerinde, aşağıdaki uyarı sembolleri bulunmaktadır:



Aletle çalışmaya başlamadan önce bu kılavuzu okuyun.



Kulaklık takın.



Koruyucu gözlük takın.



Solunum koruması kullanın.



Ellerinizi kesme alanından ve bıçaktan uzak tutun.



Yarma bıçağı veya ayırıcı kalınlığı



Testere bıçağı gövde kalınlığı ve çentik genişliği



Testere bıçağının çapı



Bıçak siperi açma kolu



ana şalterdeki kilitleme/kilit açma kapağı.



Bıçak değiştirmeden önce testereyi fişten çekin



Besleme kablosunu/fişini neme ve testere bıçağının keskin kenarlarına karşı koruyun

### Tarih Kodu Konumu (Şek. [Fig.] A)

İmalat yılını da içeren Tarih Kodu **51** gövdeye basılıdır.

Örnek:

2018 XX XX

İmalat Yılı

### Açıklama (Şek. A, B)



**UYARI:** Hiçbir zaman elektrikli aleti veya herhangi bir parçasını değiştirmeyin. Hasarla veya yaralanmayla sonuçlanabilir.

1 Tabla

2 Bıçak

3 Kesim ölçüğü göstergesi

4 İnce ayar düğmesi

5 Ray kilit kolu

6 Bıçak yüksekliği ayar kolu

7 Eğim kilit düğmesi

8 Açma/kapama anahtarı

9 Montaj delikleri

10 Gönye göstergesi

11 Bıçak siper tertibatı

12 Bıçak siperi açma kolu

13 Ayırıcı

14 Toz egzoz yuvası

15 Siper toz emme yuvası

16 Boğaz plakası

17 Paralel Korkuluk

18 Korkuluk mandalı

19 Çalışma desteği/dar yarma korkuluğu (saklama pozisyonunda gösterilmiştir)

20 Bıçak anahtarları

21 İtme çubuğu (saklama pozisyonunda gösterilmiştir)

50 Taşıma kolları

52 Düz olmayan kesim yarma bıçağı (saklama pozisyonunda gösterilmiştir)

### Kullanım Amacı

DWE7492 tezgah testere, ahşap, ahşap kompozit materyaller ve plastik gibi çeşitli malzemelerin profesyonel yarma, çapraz kesim, gönyeleme ve eğim verme işlemleri için tasarlanmıştır.

Islak koşullarda veya yanıcı sıvı ya da gazların mevcut olduğu ortamlarda **KULLANMAYIN**.

Metal, beton levha veya tuğla kesmek için **KULLANMAYIN**.

Bu testerede şekillendirme amaçlı kesici kafalarını **KULLANMAYIN**.

Bir konik şablon çıkartma aksesuarı olmadan konik kesimler **YAPMAYIN**.

Testereyi dalma veya oyma amaçlı kesimlerde **KULLANMAYIN**.

Bu tezgah testere profesyonel elektrikli aletlerdir.

Çocukların aleti ellemesine **İZİN VERMEYİN**. Bu alet deneyimsiz kullanıcılar tarafından kullanılırken nezaret edilmelidir.

- **Küçük çocuklar ve engelliler.** Bu cihaz yanlarında bir gözetmen olmadan küçük çocukların ve engellilerin kullanımına uygun değildir. Bu ürün, güvenliklerinden sorumlu kişinin gözetiminde olmadıklarında, fiziksel (çocuklar dahil), algısal veya zihinsel kapasite kaybı yaşamış deneyimsiz, bilgisiz ve yeteneksiz kişiler tarafından kullanılmamalıdır. Çocuklar asla bu ürünle yalnız bırakılmamalıdır.

### MONTAJ



**UYARI:** Ciddi yaralanma riskini azaltmak için herhangi bir ayar yapmadan ya da parça veya aksesuarları söküp takmadan önce aleti kapatın ve güç kaynağından ayırın. Aletin yanlışlıkla çalıştırılması yaralanmaya neden olabilir.

## Ambalajından Çıkarma

- Testereyi ambalaj materyalinden dikkatli bir şekilde çıkarın.
- Makine, yarma korkuluğu, bıçak koruma tertibatı, gönye göstergesi, bıçak anahtarı ve toz emme reduktör yuvası haricinde tamamen monte edilmiştir.
- Aşağıda belirtilen talimatlarla kurulumu tamamlayın.

**!** **UYARI:** İtme çubuğunu kullanılmadığında her zaman yerinde bulundurun.

## Testere Bıçağının Takılması (Şek. A, C)

**!** **UYARI:** Ayarlama yaparken veya kurulumları değiştirirken veya onarım yaparken aksesuarları takıp ve çıkarmadan önce, yaralanma riskini azaltmak için üniteyi kapatın ve makineyi prizden çıkarın. Kazara çalışma yaralanmaya neden olabilir.

**!** **UYARI:** Testere bıçağını monte ederken koruyucu eldiven kullanın. Testere bıçaklarının dişleri çok keskindir ve tehlikeli olabilir.

**!** **UYARI:** Testere bıçağı bu bölümde gösterildiği şekilde değiştirilmelidir. **Yalnızca Teknik Veri** bölümünde belirtilen testere bıçaklarını kullanın. DT4226 öneriyoruz. Diğer testere bıçaklarını **ASLA** kullanmayın.

**!** **UYARI:** Çalışma sonrası testere bıçağına soğumadan dokunmayın. Çalışma esnasında testere bıçağı çok ısınabilir.

**NOT:** Bu aletin bıçağı fabrikada monte edilmektedir.

1. Yükseklik ayar kolunu **6** saat yönünde döndürerek testere bıçağı milini maksimum yüksekliğine getirin.
2. Boğaz plakasını **16** çıkarın. **Boğaz plakasının takılması** bölümüne bakın.
3. Anahtarları **20** saat yönünün tersinde döndürerek mil somununu **22** ve flanş **24** testere milinden çıkarın.
4. Bıçak dişlerinin **2** tezgahın ön tarafını gösterdiğinden emin olarak, testere bıçağını mile **23** yerleştirin. Testere bıçağının iç pulun ve diş flanşın **24** karşısında olduğundan emin olarak pulları ve mil somununu mile takın ve mil somununu **22** elinizle sıkabildiğiniz kadar sıkın. Flanşın en geniş açısının bıçağın karşısında olduğundan emin olun. Milin ve pulların toz ve pislik barındırmadığından emin olun.
5. Mil somununu sıkarken milin dönmemesi için, bıçak anahtarının açık ucunu **20** kullanarak mili sabitleyin.
6. Mil anahtarını saat yönünde döndürerek mil somununu **22** sıkın.
7. Boğaz plakasını değiştirin.

**!** **UYARI:** Bıçakları değiştirdikten sonra her zaman yarma siperi göstergesini ve bıçak siperi tertibatını kontrol edin.

## Bıçak Siper Tertibatı/Yarma Bıçağının Monte Edilmesi (Şek. A, D)

**!** **UYARI:** Tüm kesim süresince siper tertibatını kullanın.

**!** **UYARI:** Bıçak siper tertibatı kullanılmadığında düz kesim için yarma bıçağı kullanın.

**!** **UYARI:** Bıçak kılavuzu düzeneği ve düz olmayan kesim yarma bıçağını kelepçeye aynı anda takmayın.

**NOT:** Testere, düz olmayan kesim yarma bıçağı takılı olarak gelir.

1. Testere bıçağı milini maksimum yüksekliğe ayarlayın.
2. Siper açma kolunu **12** çekerek ve düz olmayan kesim yarma bıçağını **52** veya bıçak kılavuzu düzeneğini **11** alttan içe doğru iterek bıçak kılavuzu düzeneğini takın.
3. Kolu bırakın, mandal plakalarının tamamen kapalı olduğundan ve bölücüyü sabit tuttuklarından emin olun.

**!** **UYARI:** Tezgah testereyi bir güç kaynağına bağlamadan veya kullanmadan önce her zaman bıçak siperi tertibatının doğru hizalandığını ve testere bıçağıyla arasındaki açıklığın doğru olduğunu teyit edin. Her açılı değişiminde hizalamayı kontrol edin.

**!** **UYARI:** Ciddi kişisel yaralanma riskini azaltmak için, bıçak tertibatı mandallarla sabitlenmemişse **KULLANMAYIN**.

Doğru şekilde hizalandığında ayırıcı **13** veya yarma bıçağı **52** bıçakla hem tezgah seviyesinde hem de bıçağın üst kısmının seviyesinde hizalı olacaktır. Bir master kullanarak bıçağın **2** ayırıcıyla **13** veya yarma bıçağıyla **52** hizalandığından emin olun. Güç bağlantısı yokken, bıçak eğim ve yükseklik ayarlarını en yüksek seviyeye getirerek bıçak siper tertibatının her türlü işlemden bıçağına temas etmediğinden emin olun. **Siper Tertibatının/Ayırıcının Bıçakla Hizalanması** bölümüne bakın.

**!** **UYARI:** Bıçak siper tertibatının doğru takılması ve hizalanması güvenli kullanım için çok önemlidir!

## Bıçak siper tertibatı/yarma bıçağının sökülmesi (Şek. D)

1. Siper açma kolunu **12** çekin.
2. Bıçak siper tertibatını **11** veya yarma bıçağını **52** yukarı kaldırın.

## Boğaz plakasının takılması (Şek. E)

1. Boğaz plakasını **16** Şek. E'te gösterildiği şekilde hizalayın ve boğaz plakasının arkasındaki tırnakları tezgahın arkasındaki yuvalara yerleştirin.
2. Tezgahı sabitlemek için kilit vidasını **40** saat yönünde 90° döndürün.
3. Boğaz plakasının yükseltmek ve alçaltmak **25** için dört ayar vidası vardır. Doğru şekilde ayarlandığında, boğaz plakasının ön tarafı tezgah yüzeyiyle aynı seviyede veya biraz altında olmalı ve sabitlenmelidir. Boğaz plakasının arka tarafı tezgahla hizalı veya tezgahın biraz üzerinde olmalıdır.

**!** **UYARI:** Testerenizi asla boğaz plakası olmadan kullanmayın. Boğaz plakası eskimiş veya hasar görmüşse derhal değiştirin.

## Boğaz plakasının çıkarılması

1. Kilit vidasını **40** saat yönünün tersinde 90° döndürerek boğaz plakasını **16** çıkartın
2. Boğaz plakasını testerenin iç kısmına yönlendirmek için parmak deliğini **26** kullanarak yukarı ve aşağı çekin. Testereyi boğaz plakası olmadan **KULLANMAYIN**. Bir dado bıçağı kullanıyorsanız, uygun dado boğaz plakasını kullanın (ayrı olarak satılır).

## Korkuluğun Takılması (Şek. F)

Korkuluk tezgah testerenizin sağ tarafında iki pozisyonda (0 mm ila 62 cm yarma için Pozisyon 1 ve 20,3 cm ila 82,5cm yarma için Pozisyon 2) ve sol tarafında bir pozisyonda kurulabilir.

1. Korkuluk mandallarını **18** açın.
2. Korkuluğu bir açada sabit tutarak, tespit pimlerini (ön ve arka) **29** korkuluğun üst yuvalarıyla **30** birlikte korkuluk rayına hizalayın.
3. Üst yuvaları pimlere doğru kaydırın ve raya oturana kadar korkuluğu aşağıya doğru döndürün.
4. Ön ve arka mandalları **18** kullanarak korkuluğu raya sabitleyin.

## Tezgaha Montaj (Şek. A)



**DIKKAT:** Kişisel yaralanma riskini azaltmak için, tezgah testerenin kullanım öncesinde sabit bir yüzeye sabitlendiğinden emin olun.



**DIKKAT:** Yüzeyin geniş malzemelerin kullanım esnasında kaymayacağı kadar sağlam olduğundan emin olun.

Tezgah testere sıkıca sabitlenmelidir. Montaj için aletin tabanında dört yuva **9** mevcuttur. Tezgah testerenizi çalışma tezgahınıza veya diğer sabit sert çerçevenize yerleştirirken bu yuvaların kullanılmasını şiddetle tavsiye ederiz.

1. Testereyi 12,7 mm kontrplağın üzerine ortalarak yerleştirin.
2. Testerenin arka montaj yuvalarını (220 mm açıklığa sahip) testere çerçevesinde kalemle işaretleyin. Ardından 230 mm aralıklı iki ön delik için 498,5 mm ileri doğru ölçün.
3. Testereyi kaldırın ve işaretlediğiniz noktalarda 9 mm delik açın.
4. Testereyi kontrplak üzerinde deldiğiniz dört yuvarın üzerine yerleştirin ve dört 8 mm makine vidasını ALT TARAFTAN yerleştirin. Pulları ve 8 mm somunları üstüne yerleştirin. İyiçe sıkın.
5. Vida başlarının testereyi mandalladığınız yüzeyi bozmasını engellemek için, kontrplağın altına iki küçük tahta parçası yerleştirin. Bu parçalar çıkıntı yapmadıkları sürece üst taraftan takılan ahşap vidalarıyla birlikte kullanılabilirler.
6. Testereyi kullanırken kontrplağı tezgahınıza sabitlemek için "C" mandalı kullanın.

## AYARLAR

### Bıçak Ayarı (Şek. G)

#### Bıçağın Hizalanması (Gönye Yuvasına Paralel)



**UYARI:** Kesme Tehlikesi. Bıçağın boğaz plakasına temas ederek kişisel yaralanmaya sebep olmadığından emin olmak için bıçağı 0° ve 45°'de kontrol edin.

Bıçak tezgah üzerinde gönye yuvasıyla hizalı değil gibi duruyorsa, hizalanması gerekecektir. Bıçağı ve gönye yuvasını tekrar hizalamak için aşağıdaki prosedürü izleyin:



**UYARI:** Ayarlama yaparken veya kurulumları değiştiren veya onarım yaparken aksesuarları takıp ve çıkarmadan önce, yaralanma riskini azaltmak için üniteyi kapatın ve makineyi prizden çıkarın. Kazara çalışma yaralanmaya neden olabilir.

1. 5 mm altın anahtar kullanarak, tezgahın alt tarafında bulunan arka pivot destek sabitleyicileri **32**, desteğin sağa sola hareket etmesine yetecek kadar gevşetin.
2. Desteği bıçak gönye göstergesi yuvasına paralel olana kadar ayarlayın.
3. Arka pivot destek sabitleyicilerini 110–120 in-lbs (12,5–13,6 Nm)'e kadar sıkın.

### Bıçak yükseklik ayarı (Şek. A)

Bıçak, bıçak ayar kolu **6** kullanılarak yükseltilebilir ve alçaltılabilir. Kesim esnasında bıçağın üst üç dişinin kesilen parçanın üst yüzüne yettiğinden emin olun. Böylece her zaman maksimum sayıda dişin materyali aşındırdığından ve optimum performansın elde edildiğinden emin olunur.

### Siper Tertibatının/Ayırıcının Bıçakla Hizalanması (Şek. A, H)

1. Boğaz plakasını çıkarın. **Boğaz Plakasının Çıkarılması** bölümüne bakın.
2. Bıçağı tam kesim derinliğine ve 0° açığa yükseltin.
3. Siper tertibatı kilit milinin **38** yanında bulunan küçük vidaları **39** bulun. Bu vidalar siper tertibatının pozisyonunu ayarlamak için kullanılacaktır.
4. İki bıçak ucunun karşısına bir düz kenar yerleştirin. Ayırıcı **13** düz kenara temas etmemelidir. Gerekirse iki büyük kilit vidasını **41** gevşetin.
5. Ayırıcıyı 4. adımda belirtilen adıma uygun olarak hareket ettirmek için küçük vidaları **39** ayarlayın. Gerekirse düz kenarı bıçağın diğer tarafına yerleştirip ayarları tekrar yapın.
6. İki büyük kilit vidasını **41** hafifçe sıkın.
7. Bölücünün dikey ve bıçakla hizalı olduğunu doğrulamak için bölücünün karşısına bir düz kare yerleştirin.
8. Gerekirse, bölücüyü kareye dikey olacak şekilde ayarlamak için vidaları kullanın.
9. Bölücünün pozisyonunu doğrulamak için 4 ve 5. adımları tekrarlayın.
10. İki büyük kilit vidasını **41** tam sıkın.
11. Boğaz plakasını **16** geri takın ve kilitleyin.

### Paralel Ayarlama (Şek. A, I, J, O)



**UYARI:** Bıçağa paralel olmayan, yanlış ayarlanmış bir siper geri tepme riskini artırır!

Optimum performans için bıçak yarma korkuluğuna paralel olmalıdır. Bu ayar fabrikada yapılmaktadır. Yeniden ayarlamak için:

#### Konum 1 Çit Hizalama

1. Siperi pozisyon 1'de monte edin ve ray kilit kolunu **5** açın. Ön ve arka raylarda siperi destekleyen tespit pimlerini **29** bulun.
2. Arkadaki tespit pimi vidasını gevşetin ve siperin hizalanmasını, siperdeki yiv üzerinden, siperin yüzü bıçağa paralel olacak şekilde ayarlayın. Hizalamanın düzgün bir şekilde yapılmasını sağlamak için çitin yüzü ile bıçağın önu ve arkası arasındaki mesafeyi ölçtüğünüzden emin olun.

3. Konum belirleme vidasını sıkın ve aynı prosedürü bıçağın diğer tarafı için de tekrarlayın.
4. Yarma ölçeği ibresinin ayarını kontrol edin (Şek. J).

## Konum 2 Çit Hizalama

1. Pozisyon 2 siper tespit pimlerini **29** hizalamak için, pozisyon 1 pimlerinin hizalandığından emin olun **Pozisyon 1 Siper Hizalaması bölümüne bakın**.
2. Pozisyon 2 pimlerini gevşetin, sonrasında bıçak anahtarını pozisyonlama için kılavuz olarak kullanarak pimleri hizalayın (Şek. O).
3. Tespit pimlerini sıkın (ön ve arka).

## Yarma Ölçeğinin Ayarlanması (Şek. A, J)

1. Ray kilit kolunu **5** açın.
2. Bıçağı 0° açıya ayarlayın ve bıçağa temas edene kadar siperi hareket ettirin.
3. Ray kilit kolunu kilitleyin.
4. Yarma ölçeği göstergesinin vidalarını **31** sökün ve yarma ölçeği göstergesini sıfır (0) gösterecek şekilde ayarlayın. Yarma ölçeği göstergesinin vidalarını tekrar sıkın. Sarı yarma ölçeği (üst) yalnızca siper pozisyon 1'de, bıçağın sağ tarafında takılıyken (sıfırdan 62 cm'ye yarma için) doğru okur, 82,5 cm yarma pozisyonundayken doğru okuyamaz. Beyaz yarma ölçeği (alt) yalnızca siper pozisyon 2'de, bıçağın sağ tarafında takılıyken (20,3 cm ila 82,5 cm yarma) doğru okur.

Yarma ölçeği yalnızca siper bıçağın sağ tarafında takılıyken doğru okur.

## Ray Kilidinin Ayarlanması (Şek. A, K)

Ray kilidi fabrikada ayarlanmıştır. Tekrar ayarlamazın gerekirse, şu adımları izleyin:

1. Ray kilit kolunu **5** kilitleyin.
2. Testerenin alt bölümündeki sıkıştırma somununu **33** açın.
3. Kilit sistemindeki yay, ray kilit kolunda arzu edilen gerilimi oluşturana kadar altıgen çubuğu **34** sıkın. Sıkıştırma somununu tekrar sıkın.
4. Testereyi ters çevirin ve kilit kolu açıkken siperin hareket etmediğini teyit edin. Siper hala gevşetse, yayı biraz daha sıkın.

## Eğim durdurucu ve göstergenin ayarlanması (Şek. L)

1. Bıçak yükseklik ayar kolunu **6** durana kadar saat yönünde döndürerek bıçağı yükseltin.
2. Yukarı ve sağa doğru iterek eğim kilit kolunu **7** açın. Eğim durdurma vidasını **36** gevşetin.
3. Tezgah üzerine ve bıçak dişleri arasına bir düz kare yerleştirin. Eğim kilit kolunun açık veya yukarıda olduğundan emin olun.
4. Eğim kilit kolunu kullanarak, eğim açısını bıçak kareye düz olacak şekilde ayarlayın.
5. Aşağı doğru iterek eğim kilidi kolunu sıkın.
6. Yatak bloğuyla sıkıca birleşene kadar eğim durdurma kamını **35** döndürün. Eğim durdurma vidasını **36** sıkın.

7. Eğim açısı ölçeğini kontrol edin. Gösterge 0°'yi göstermiyorsa, gösterge vidasını **37** gevşetin ve göstereyi doğru okuma yapacağı şekilde ayarlayın. Gösterge vidasını yeniden sıkın.
8. 45°'de tekrarlayın fakat göstereyi ayarlamayın.

## Gönye Göstergesi Ayarlama (Şek. A)

Gönye göstergesini **10** ayarlamak için, düğmeyi gevşetin, istenilen açıya ayarlayın ve düğmeyi sıkın.

## Vücut ve El Pozisyonu

Tezgah testereyi kullanırken vücudunuzun ve ellerinizin doğru şekilde pozisyonlandırılması, kesimi daha kolay, daha kesin ve daha güvenli hale getirecektir.



### UYARI:

- Ellerinizi asla kesim alanının yakınına koymayın.
- Asla ellerinizi bıçağa 150 mm'den daha fazla yaklaştırmayın.
- Ellerinizi çapraz pozisyona getirmeyin.
- İki ayağın da sıkıca zemine olmasını sağlayın ve uygun dengeyi koruyun.

## Çalıştırmadan Önce



### UYARI:

- Uygun testere bıçağını takın. Aşırı aşınmış bıçakları kullanmayın. Aletin maksimum dönüş hızı testere bıçağının hızını aşmamalıdır.
- Aşırı derecede küçük parçaları kesmeye çalışmayın.
- Bıçağın serbestçe kesmesine izin verin. Zorlamayın.
- Kesmeden önce motorun tam hıza erişmesini bekleyin.

## KULLANMA

### Kullanma Talimatları



**UYARI:** Güvenlik talimatlarına ve geçerli yönetmeliklere daima uyun.



**UYARI:** Ciddi yaralanma riskini azaltmak için herhangi bir ayar yapmadan ya da parça veya aksesuarları söküp takmadan önce aleti kapatın ve güç kaynağından ayırın. Aletin yanlışlıkla çalıştırılması yaralanmaya neden olabilir.

Makinenin, masa yüksekliği ve denge açısından ergonomik durumunuza uygun şekilde yerleştirildiğinden emin olun.

Makinenin yerleştirileceği bölge, operatörün görüş açısının iyi olmasını ve üzerinde çalışılan parçanın herhangi bir sınırlama olmaksızın ele alınmasına olanak tanıyacak yeterli serbest alan bulunmasını sağlayacak şekilde seçilmelidir.

Artan titreşim etkilerini azaltmak için çevre sıcaklığının çok düşük olmadığından, makine ve aksesuarların bakımının iyi yapıldığından ve iş parçası boyutunun bu makineye uygun olduğundan emin olun.



### UYARI:

- Makinenin, masa yüksekliği ve denge açısından ergonomik durumunuza uygun şekilde yerleştirildiğinden emin olun. Makinenin yerleştirileceği bölge, operatörün görüş açısının iyi olmasını ve üzerinde çalışılan parçanın herhangi

bir sınırlama olmaksızın ele alınmasına olanak tanıyacak yeterli serbest alan bulunmasını sağlayacak şekilde seçilmelidir.

- Uygun testere bıçağını takın. Aşırı derecede aşınmış bıçakları kullanmayın. Aletin maksimum dönüş hızı testere bıçağının hızını aşmamalıdır.
- Aşırı derecede küçük parçaları kesmeye çalışmayın.
- Bıçağın serbestçe kesmesine izin verin. Zorlamayın.
- Kesmeden önce motorun tam hıza erişmesini bekleyin.
- Tüm kilitleme topuzlarının ve kelepçe kollarının sıkı olduğundan emin olun.
- Testere elektrik kaynağına bağlıyken ellerinizi asla bıçak alanına koymayın.
- Testereyi asla rastgele kesim için kullanmayın!
- Eğri, ezik veya birleştirilmiş parçalar üzerinde kesim yapmayın. Yarma siperinin veya gönye siperinin yanında olacak en az bir düz ve pürüzsüz kısım mevcut olmalıdır.
- Geri tepmeyi engellemek için uzun parçaları her zaman destekleyin.
- Bıçak çalışırken bıçağın etrafında kalan parçaları almayın.

## Açma ve Kapatma (Şek. M)

Testerinizin açma/kapama anahtarı **8** çeşitli avantajlar sunmaktadır:

- Voltaj olmadığında bırakma özelliği: herhangi bir nedenle gücün kapatılması gerekirse şalter güç verilmeden önce bilinçli olarak sıfırlanmalıdır.
- Makineyi açmak için, yeşil başlatma düğmesine basın.
- Makineyi kapatmak için, kırmızı durdurma düğmesine basın.

## Kilitleme Özelliği Talimatları

Testereyi kilitlemek üzere bir asma kilit takmak için düğmenin üzerindeki bir kapak aşağı katlanır. Maksimum 6,35 mm çap ve minimum 76,2 mm açıklığa sahip bir asma kilit önerilir.

## Yarma Korkuluğu Kullanımı (Şek. N–P)

### Ray kilit kolu

Ray kilit kolu **5** korkuluğu sabitleyerek kesim esnasında hareket etmesini engeller. Ray kolunu kilitlemek için aşağıya ve testerenin arkasına doğru bastırın. Açmak için yukarıya ve testerenin ön tarafına doğru çekin.

**NOT:** Yarma işlemi esnasında ray kilit kolunu mutlaka kilitleyin.

### Destek Eklentisi/Dar Yarma Korkuluğu

Tezgah testereniz, tezgah testerenin boyunu aşan işler için bir destek eklentisi içermektedir.

Dar yarma korkuluğunu destek pozisyonunda kullanmak için, Şekil O'da gösterildiği şekilde bulunduğu yerde döndürün ve pimleri korkuluğun her iki ucundaki alt yuva setlerine **27** doğru aydırın.

Dar yarma korkuluğunu dar yarma pozisyonunda kullanmak için, pimleri korkuluğun her iki ucundaki üst yuva setlerinden **28** çıkarın. Bu özellik bıçağa 51 mm ilave açıklık sağlayacaktır. Şekil P'ye bakın.

**NOT:** Tezgahın üzerinde çalışırken destek eklentisini kapatın veya dar yarma korkuluğu pozisyonuna ayarlayın.

**NOT:** Dar yarma korkuluğu kullanırken belirtilen yarma ölçeği değerinden 51 mm çıkartın.

### İnce ayar tuşu

İnce ayar düğmesi **4** korkuluk ayarlanırken daha küçük ayarlar yapmaya imkan tanır. Ayarlamadan önce ray kilit kolunun açık pozisyonunda olduğundan emin olun.

### Yarma Ölçeği Göstergesi

Kullanıcı kalın ve ince kerf bıçakları değiştirerek kullanıyorsa, yarma korkuluğunun doğru çalışması için yarma ölçeği göstergesinin ayarlanması gerekmektedir. Yarma ölçeği göstergesi, yalnızca korkuluk, bıçağın sağ tarafındaki 1 veya 2 konumuna takıldığında doğru şekilde okur. Dar yarma işleri için dar yarma korkuluğu kullanırken (çalışma desteği konumunda değilken) belirtilen yarma ölçeği değerinden 51 mm çıkartın. **Ayarlamalar** bölümündeki **Yarma Ölçeğinin Ayarlanması** kısmına bakın.

## TEMEL TESTERE KESİM İŞLEMLERİ

### Düz Kesme İşlemleri



**UYARI:** Tüm düz kesim işlemleri boyunca bıçak siper tertibatını kullanın.

### Yarma (Şek. A, B, Q, R)



**UYARI:** Keskin uçlar.

1. Bıçağı 0°'ye ayarlayın.
2. Yarma korkuluğunu takın ve yarma korkuluğu mandalını **18** kilitleyin (Şekil A).
3. Bıçağı çalışma parçasının 3 mm üstünde olacak şekilde yükseltin. Gerekliyse üst bıçak siperinin yüksekliğini ayarlayın.
4. Siperin konumunu ayarlayın ve ray kilit kolunu **5** kilitleyin, bkz. **Yarma Korkuluğu Kullanımı**.
5. Çalışma parçasını tezgahın üzerinde korkuluğa doğru düz tutun. Çalışma parçasını bıçaktan uzakta tutun.
6. İki elinizi de bıçak yolundan uzak tutun (Şekil Q).
7. Makineyi açın ve bıçağın tam hıza erişmesine izin verin.
8. İş parçasını çite sıkıca bastırarak yarma korkuluğunun altından besleyin. Dişlerin kesmesine izin verin ve iş parçasını bıçağa bastırmayın. Bıçak hızı sabit tutulmalıdır.
9. Bıçağa yakın çalışırken her zaman itme çubuğu **21** kullanın (Şekil R).
10. Kesim tamamlandıktan sonra, makineyi kapatın, bıçağın durmasını bekleyin ve çalışma parçasını alın.



**UYARI:**

- Çalışma parçasının «boş» veya artık kısmını asla itmeyin veya tutmayın.
- Aşırı derecede küçük parçaları kesmeyin.
- Küçük parçaların yarma işlemi sırasında her zaman itme çubuğu kullanın.

## Açılı Kesim (Şek. A)

1. Yukarı ve sağa doğru iterek döndürme koluyla 7 eğim açısını ayarlayın.
2. İstenen açığı ayarlayın, aşağıya doğru bastırarak kolu döndürün ve kilitlemek için sola bastırın.
3. Yarma işlemindeki gibi devam edin.

## Çapraz Kesim ve Açılı Çapraz Kesim (Şek. Q)

1. Yarma siperini çıkarın ve istenen yuvaya gönye göstergesini takın.
2. Gönye göstergesini 0°'ye kilitleyin.
3. Yarma işlemindeki gibi devam edin.

## Gönye Kesim (Şek. A)

1. Gönye göstergesini 10 istenen açığı ayarlayın.

**NOT:** Çalışma parçasını her zaman gönye göstergesinin yüzüne doğru sıkıca tutun.

2. Yarma işlemindeki gibi devam edin.

## Bileşik gönye kesme işlemleri

Bu kesim işlemi gönye ve açılı kesim işlemlerinin bir kombinasyonudur. Eğimi gereken açığı ayarlayın ve bir çapraz kesim gönye için devam edin.

## Uzun parçaların desteklenmesi

- Uzun parçaları her zaman destekleyin.
- Uçların düşmesini önlemek için testere tezgahları veya benzeri aletler gibi kullanışlı yollarla uzun iş parçalarını destekleyin.

## Düz Olmayan Kesim (Oyma ve Kanal Açma)

**UYARI:** Tüm düz olmayan kesim işlemleri için bıçak siper tertibatını 11 çıkartın ve düz olmayan kesim yarma bıçağını 52 takın. Bıçak siper tertibatı, geri tepme önleme tertibatı ve yarma bıçağının kullanılmadığı tüm düz olmayan kesim işlemleri için featherboard kullanın.

**Yarma, Çapraz Kesme, Açılı Çapraz Kesme, Gönye Kesme ve Bileşik Gönye Kesme** bölümlerindeki talimatlar, tüm malzeme kalınlıklarında kesimler içindir. Malzemede oyuk veya kanal şekilleri oluşturmak için düz olmayan kesimler de yapabilirsiniz.

## Düz Olmayan Yarma (Şek. D, U)

**UYARI:** Kontrol kaybı ve fiziksel yaralanmaların önlenmesi için DAİMA bir yarma korkuluğu kullanılması gerekir. ASLA bir yarma işlemini eller serbest modda gerçekleştirilmeyin. DAİMA korkuluğu rayında kilitleyin.

**UYARI:** Eğimli yarma yaparken ve mümkün olduğunda, korkuluğu, bıçağın kenarına, bıçak ve korkuluktan uzağa eğilecek şekilde yerleştirin.

**UYARI:** Ellerinizi bıçağın çevresinden uzak tutun. Düz olmayan kesim yaparken bıçak kesim sırasında her zaman görülmez, bu nedenle ellerin bıçaktan uzakta durmasına çok dikkat edin.



**UYARI:** Korkuluk ve bıçak arasında 51–152 mm varsa iş parçasını beslemek için bir itme çubuğu kullanın. Korkuluk ve bıçak arasındaki mesafe 51 mm'den azsa iş parçasını beslemek için bir dar yarma korkuluğu ve itme bloğu kullanın.

1. Bıçak siper tertibatını 11 çıkartın ve düz olmayan kesim yarma bıçağını 52 takın (Şekil D). Daha fazla bilgi: **Bıçak Siper Tertibatı/Yarma Bıçağının Monte Edilmesi**.
2. Ray kilitleme kolunu aşağı bastırarak yarma korkuluğunu kilitleyin. Gönye göstergesini çıkarın.
3. Bıçağı istenen kesim derinliğine kadar kaldırın.
4. Çalışma parçasını tezgahın üzerinde korkuluğa doğru düz tutun. Çalışma parçasını bıçaktan yaklaşık 25,4 mm uzakta tutun.



**UYARI:** İş parçası korkuluk tarafında düz bir kenara sahip olmalı ve bükülmemelidir, katlanmamalı veya eğilmemelidir. İki elinizi de bıçaktan ve bıçağın yolundan uzak tutun. Şekil U'daki uygun el pozisyonuna bakın.

5. Testereyi açın ve bıçağın kendi hızına erişmesine izin verin. Kesimin başlangıcında iki el kullanılabilir. Yarma işlemi yaklaşık 305 mm kaldığı zaman, sadece bir elinizi kullanın, baş parmağınızla malzemeyi iterken, işaret parmağınız ve orta parmağınız malzemeyi basılı tutarken diğer parmaklarınız korkuluğun üzerinden tutulur. Baş parmağınızı daima ilk iki parmağınızın yanında ve korkuluğun yakınında tutun.
6. İş parçasını masaya ve parmaklığı karşı koruyarak, iş parçasını testere bıçağı boyunca yavaşça geriye doğru besleyin. İş parçasını bıçak koruma tertibatından kurtulana ve tezgahın arkasına düşene kadar itmeye devam edin. Motora aşırı yüklenmeyin.
7. İş parçasını asla bıçak dönerken geri çekmeye çalışmayın. Düğmeyi kapatın, bıçağın durmasını bekleyin ve iş parçasını dışarı kaydırın.
8. Uzun bir malzeme parçasını veya paneli keserken, daima bir iş desteği kullanın. Bir testere tezgahı, makaralar veya dışarı besleme tertibatı, bu amaç için yeterli destek sağlar. İş desteği, aynı yükseklikte veya testere masasından biraz daha alçak olmalıdır.

## Küçük Parçalarda Düz Olmayan Yarma İşlemi (Şek. A)

Küçük parçalarda oyma ve yarma işleri tehlikelidir. Ellerinizi bıçağın yakınına koymak güvenli değildir. Bunun yerine, istenen parçayı elde etmek için daha büyük bir parça üzerinde işlem yapın. Dar bir parçada yarma işlemi gerektiğinde ve el bıçak ve yarma korkuluğu arasında güvenli bir şekilde koyulmadığında, bir veya birden fazla itme çubuğu kullanın. Bu testerede, yarma korkuluğuna tutturulmuş bir itme çubuğu 21 mevcuttur. İş parçasını masaya ve korkuluğa dayanacak şekilde itme çubuğu (çubukları) kullanın ve iş parçasını bıçağı tam geçecek şekilde itin.

## Düz Olmayan Eğimli Yarma (Şek. V)

Bu işlem, eğim açısının sıfır dereceden başka bir açığı ayarlanması dışında, düz olmayan yarma işlemiyle aynıdır. Doğru el konumu için, Şekil V'ye bakın.



**UYARI:** Güç kaynağına takmadan veya testereyi kullanmadan önce her zaman yarma bıçağının doğru hizalandığını ve testere bıçağıyla arasındaki açıklığın doğru olduğunu teyit edin. Her açılı değişiminde hizalamayı kontrol edin.

### Düz Olmayan Çapraz Kesme (Şek. W)



**UYARI:** ASLA yarma korkuluğunu gönye göstergesiyle birlikte kullanmayın.



**UYARI:** Yaralanma riskini azaltmak için, korkuluğu çapraz kesim yaparken bir kılavuz veya uzunluk durdurma olarak ASLA kullanmayın.



**UYARI:** Kesme göstergesi olarak bir blok kullanıldığında, bu blok en az 19 mm kalınlıkta olmalıdır ve bıçakla temas etmesini önlemek ve bunun sonucunda iş parçasının fırlayarak olası yaralanmaları önlemek için bloğun arka ucunun, iş parçası bıçağa girmeden önce iş parçasıyla blok arasında aralık olması çok önemlidir.

1. Yarma korkuluğunu çıkarın ve gönye göstergesini istenen yuvaya takın.
2. Bıçak yüksekliğini istenen kesim derinliğine ayarlayın.
3. İş parçasını gönye göstergesine **10** doğru, bıçağın yolu istenen kesim konumuyla aynı doğrultuda olacak şekilde sıkıca tutun. İş parçasını, bıçağın önünde bir parmak veya daha fazla mesafede tutun. İKİ ELİNİZİ DE BIÇAKTAN VE BIÇAK YOLUNDAN UZAK TUTUN (Şekil W).
4. Testere motorunu çalıştırın ve bıçağın kendi hızına erişmesini bekleyin.
5. İş parçasını gönye göstergesinin yüzeyine bakacak şekilde tutmak için iki elinizi kullanın ve iş parçasını tezgaha doğru düz tutarak, iş bıçağına doğru yavaşça itin.
6. İş parçasını asla bıçak dönerken çekmeye çalışmayın. Düşmeyi kapatın, bıçağın durmasını bekleyin ve iş parçasını dikkatlice dışarı kaydırın.

### Düz Olmayan Açılı Çapraz Kesme

Bu işlem, açının 0°den başka bir açiya ayarlanması dışında, çapraz kesme işlemiyle aynıdır.



**UYARI:** Güç kaynağına takmadan veya testereyi kullanmadan önce her zaman yarma bıçağının doğru hizalandığını ve testere bıçağıyla arasındaki açıklığın doğru olduğunu teyit edin. Her açılı değişiminde hizalamayı kontrol edin.

### Düz Olmayan Gönye Kesme (Şek. W)

Bu işlem, gönye göstergesinin 0°den başka bir açiya ayarlanması dışında, çapraz kesme işlemiyle aynıdır. İş parçasını gönye göstergesine **10** bakacak şekilde SIKICA tutun ve iş parçasını yavaşça bıçağına (iş parçasının hareket etmesini önlemek için) besleyin.

### Düz Olmayan Gönye Göstergesi İşlemi

Gönye göstergesini ayarlamak için:

1. Gönye göstergesi kilitleme kolunu **46** gevşetin.
2. Gönye göstergesini istenen açiya ayarlayın.
3. Gönye göstergesi kilitleme kolunu sıkın.

### Düz Olmayan Bileşik Gönye Kesme

Bu işlem, düz olmayan açılı çapraz kesme ve düz olmayan gönye kesmenin birleşimidir. Hem düz olmayan açılı çapraz kesme hem de düz olmayan gönye kesme ile ilgili talimatları uygulayın.



### Toz emme (Şek. A, AA)

Makine arka kısmında 57/65 mm nozüllere sahip toz emme ekipmanına uygun toz çıkışı yuvasına **14** sahiptir. Makinede 34-40 mm çaplı toz emme nozülleriyle kullanıma uygun redüktör yuvası da bulunmaktadır.

Makineyle birlikte, DEWALT AirLock sistemi (DWW9000-XJ) ile kullanıma uygun bir redüktör yuvası verilir.

Bıçak siper tertibatı da 35mm nozüller ve DEWALT AirLock (DWW9000-XJ) sistemine doğrudan eklemek için bir toz emme yuvasına sahiptir.

Kurşun içeren kaplamalar ve bazı ağaç türleri gibi malzemelerden gelen tozlar insan sağlığına zararlı olabilir. Tozun solunması alerjik reaksiyonlara ve/veya kullanıcının veya diğer kişilerin solunum yolu enfeksiyonları yaşamasına neden olabilir.

Kayın ve meşe tozu gibi bazı tozlar, özellikle ağaç işleme katkı maddeleriyle birleştiğinde kansere yol açıcı maddeler olarak bilinmektedir.

Çalışılan malzeme için ülkenizde geçerli olan düzenlemelere uyun.

Vakumlu süpürge, çalışılacak malzeme için uygun olmalıdır.

Özellikle sağlığa zararlı veya kanserojen olan kuru tozları vakumlu çekerken toz sınıfı M olan bir vakumlu süpürge kullanın.

Bıçak siper tertibatı da 35 mm nozüller için toz emme yuvasına sahiptir (M sınıfı vakum).

- Her kullanım esnasında, toz emisyonlarıyla ilgili yönetmelikler uyarınca tasarlanmış bir toz toplama cihazı bağlayın.
- Kullanılan toz emme hortumunun uygulama ve kesilen materyale uygun olduğundan emin olun. Hortumların doğru bağlandığından emin olun.
- Sunta veya MDF gibi insan yapımı materyallerin kesim esnasında doğal ahşaba göre daha fazla toz partikülü çıkardığını unutmayın.

### Saklama (Şek. B, X-Z)

Kullanılmadığı zaman makineyi güvenli bir şekilde saklayın.

Saklama yeri kuru ve kilitlenebilir olmalıdır. Bu, makinenin saklama sırasında zarar görmesini ve eğitimsiz kişiler tarafından çalıştırılmasını önler.

1. İtme çubuğunu **21** korkuluğa takın.
2. Bıçak siper tertibatını çıkarın. **Bıçak Siper Tertibatının Çıkarılması** bölümüne bakın. Bıçak siper tertibatını **11** gösterildiği gibi tutucusuna yerleştirin, ardından yerine kilitlemek için kilitleme kolunu 1/4 tur çevirin. Şekil X'e bakın.
3. Bıçak anahtarlarını **20** sarı düğme sabitlenmek üzere yuvayla hizalanana kadar cebe doğru kaydırın, Şekil B'ye bakın.

4. Gönye göstergesi kılavuz çubuğunu en düşük seviyeye inene kadar cebe takın.
5. Kabloyu bu konumda **43** bağlayın. Şekil Z'ye bakın.
6. Siperi saklamak için, çalışma desteğini saklama pozisyonunda sabitleyin. Siperi raylardan çıkarın. Korkuluğu, testerenin sol tarafına baş aşağı bakacak şekilde yeniden takın, Şekil Y'ye bakın. Yer tespit yuvalarını sol taraftaki korkuluk yer tespit vidaları üzerinde kancalamayın. Bu vidalar siperdeki açıklık cebiyle gösterildiği şekilde hizalanacaktır. Yarma siperi mandallarını **18** kapatıp kilitleyin.
7. Testereye Düz olmayan kesim yarma bıçağı **52** takılabilir (çalışır konumda) veya bıçak koruma tertibatı boyunca saklanabilir. Şekil Bya bakın.

## Taşıma (Şek. A, B)

Taşıma öncesinde yapılması gerekenler:

- Kabloyu sarın
- Bıçak yüksekliği ayar çarkını **6** testere bıçağının dişleri testere tezgahının altına yerleştirilene kadar saat yönünün tersine çevirin. Eğim kolunu **7** kilitleyin.
- Korkuluk raylarını tamamen içeri doğru kaydırın ve Ray kilitleme koluyla **5** sabitleyin.
- Makineyi her zaman tutma yerlerinden **50** tutarak taşıyın, Şekil A ve B'ye bakın.

**UYARI:** Makineyi daima üst bıçağına koruma takılmış olarak taşıyın.

## BAKIM

DEWALT elektrikli aletiniz minimum bakımla uzun bir süre çalışacak şekilde tasarlanmıştır. Kesintisiz olarak memnuniyet verici bir şekilde çalışması gerekli özenin gösterilmesine ve düzenli temizliğe bağlıdır.

**UYARI:** Ciddi yaralanma riskini azaltmak için herhangi bir ayar yapmadan ya da parça veya aksesuarları söküp takmadan önce aleti kapatın ve güç kaynağından ayırın. Aletin yanlışlıkla çalıştırılması yaralanmaya neden olabilir.



## Yağlama (Şek. T)

Motor ve yatakların ilave yağlamaya ihtiyacı yoktur. Bıçağın yükseltimesi ve indirilmesi zorlaşırsa, yükseklik ayarlamada vidalarını temizleyin ve gresleyin.

1. Testereyi prizden çıkarın.
2. Testereyi yan yatırın.
3. Şek. T'de gösterildiği şekilde testerenin alt tarafındaki yükseklik ayarlamada vidalarının dişlilerini **42** temizleyin ve yağlayın. Genel kullanım için olan gres kullanın.



## Temizlemek (Şek. A, S)



**UYARI:** Ciddi personel yaralanmaları riskini azaltmak için, temizlik yapmadan önce makineyi kapatın ve elektrik bağlantısını kesin. Kazara çalışmaya yaralanmaya neden olabilir.



**UYARI:** Havalandırma deliklerinin içinde veya etrafında pislik görüldüğünde aletin gövdesindeki pislik ve tozu kuru hava ile temizleyin. Bu işlemi gerçekleştirirken onaylı kulak koruyucu ve toz maskesi takın.



**UYARI:** Aletin metalik olmayan kısımlarını temizlemek için asla solventler veya diğer ağır kimyasallar kullanmayın. Bu kimyasallar parçalarda kullanılan malzemeyi zayıflatabilir. Sadece su ve yumuşak sabunla nemlendirilmiş bez kullanın. Aletin içini asla sıvı girmesine izin vermeyin; aletin hiçbir parçasını sıvıya daldırmayın.



**UYARI:** Yaralanma riskini azaltmak için, tabla üstünü düzenli olarak temizleyin.



**UYARI:** Yaralanma riskini azaltmak için, toz toplama sistemini düzenli olarak temizleyin.

Bıçak siper tertibatı **11** ve boğaz plakası testere kullanılmadan önce yerlerine takılmalıdır.

Kullanmadan önce, üst ve alt bıçak siperini ve uygun şekilde çalışacağından emin olmak için toz toplama borusunu dikkatli bir şekilde kontrol edin. Yongalar, toz veya üzerinde çalışılan parçadan çıkan küçük parçacıkların fonksiyonlardan herhangi birinin engellenmesine yol açmayacağından emin olun.

İş parçası bölümlerinin testere bıçağı ve siperler arasında sıkışması durumunda, makineyi güç kaynağından sökün ve **Testere bıçağının takılması** bölümünde verilen talimatları takip edin. Sıkışmış parçaları çıkartın ve testere bıçağını takın.

Havalandırma yuvalarını açık tutun ve mahfazayı düzenli olarak yumuşak bir bezle temizleyin.

Toz toplama sistemini düzenli şekilde temizleyin:

1. Testereyi fişten çekin.
2. Testereyi yan yatırın, böylece birimin altı ve açık kısmı erişilebilir olacaktır.
3. Şekil S'de gösterilen toz erişim kapağını **44** iki vidasını çıkardıktan sonra yan klipsleri birbirine bastırarak açın. **45**. Tozları temizleyin ve yan klipsleri bastırarak sabitledikten sonra kilit vidalarını sıkın.

## İlave Aksesuarlar



**UYARI:** DEWALT tarafından tedarik veya tavsiye edilenlerin dışındaki aksesuarlar bu ürün üzerinde test edilmediğinden, söz konusu aksesuarların bu aletle birlikte kullanılması tehlikeli olabilir. Yaralanma riskini azaltmak için bu ürünle birlikte sadece DEWALT tarafından tavsiye edilen aksesuarlar kullanılmalıdır.

Uygun aksesuarlarla ilgili daha fazla bilgi almak için satış noktalarıyla görüşün.



Bıçak siperi aşındığında değiştirin. Bıçak siperi değişimiyle ilgili olarak yerel DEWALT servis merkeziyle iletişime geçin.

**TESTERE BIÇAKLARI:** DAİMA, 30 mm'lik çark deliklerine sahip 250 mm'lik sesi azaltılmış testere bıçaklarını kullanın. Bıçak hızı değeri en azından 5000 RPM olmalıdır. Daha küçük çaplı bir bıçağı asla kullanmayın. Düzgün şekilde korunmayacaktır.

#### BIÇAK AÇIKLAMALARI

UYGULAMA	ÇAP	DİŞLER
<b>İnşaat Testeresi Bıçakları</b> ( <i>hızlı yarma</i> )		
Genel Amaçlı	250 mm	24
Hassas Enine Kesimler	250 mm	40
<b>Ahşap İş Testere Bıçakları</b> ( <i>pürüzsüz, temiz kesimler sağlar</i> )		
Hassas enine kesimler	250 mm	60

Uygun aksesuarlarla ilgili daha fazla bilgi almak için satış noktalarıyla görüşün.

- DWE74911 Döner Tezgah Testere Standı
- DWE74912 Makas Ayaklı Stant

### Çevrenin Korunması



Ayrı toplama. Bu işaretlenmiş simgeyle ürün ve piller normal evsel atıklarla birlikte çöpe atılmamalıdır.

Bazı malzemeleri içeren ürün ve piller geri

■ dönüştürülebilir veya geri kazanılabilir, bu da bazı hammaddeler için talebi azaltabilir. Lütfen elektrikli ürünleri ve pilleri yerel yasal mevzuata uygun şekilde geri dönüşüme tabi tutun. Daha ayrıntılı bilgiler [www.2helpU.com](http://www.2helpU.com) adresinde mevcuttur

# ΕΠΙΤΡΑΠΕΖΙΟ ΠΡΙΟΝΙ DWE7492

## Συγχαρητήρια!

Επιλέξατε ένα εργαλείο DEWALT. Τα έτη εμπειρίας, η σχολαστική ανάπτυξη προϊόντων και η καινοτομία έχουν καταστήσει την DEWALT έναν από τους πιο αξιόπιστους συνεργάτες στον τομέα των επαγγελματικών ηλεκτρικών εργαλείων.

## Τεχνικά δεδομένα

DWE7492-QS		
Τάση	V <sub>AC</sub>	230
Τύπος		1
Ισχύς ηλεκτροκινητήρα (απορροφούμενη)	W	2000
Ισχύς ηλεκτροκινητήρα (αποδιδόμενη)	W	1200
Ταχύτητα χωρίς φορτίο	min <sup>-1</sup>	4800
Διάμετρος λεπίδας	mm	250
Οπή λεπίδας	mm	30
Πάχος σώματος λεπίδας	mm	2,0
Πάχος μαχαιριού διαχωρισμού	mm	2,3
Βάθος κοπής σε 90°	mm	77
Βάθος κοπής σε 45°	mm	55
Γωνία λοξής κοπής	°	45–90
Μέγιστη γωνία φάλτσας κοπής	°	45–90
Γωνία φάλτσοκοπής	°	30–90
Ικανότητα διαμήκου κοπής	mm	825
Συνολικές διαστάσεις	mm	680 x 650 x 330
Βάρος	kg	26,5

Τιμές θορύβου και δόνησης (άθροισμα τριαξονικών ανυσμάτων) σύμφωνα με EN62841-3-1:

L <sub>PA</sub> (επίπεδο πίεσης ήχου)	dB(A)	92,0
L <sub>WA</sub> (επίπεδο ισχύος ήχου)	dB(A)	105,2
K (αβεβαιότητα για το δοθέν επίπεδο ήχου)	dB(A)	2

Το επίπεδο εκπομπών θορύβου που αναφέρεται στο παρόν δελτίο πληροφοριών έχει μετρηθεί σύμφωνα με προτυποποιημένη διαδικασία δοκιμής που αναφέρεται στο πρότυπο EN62841 και μπορεί να χρησιμοποιηθεί για τη σύγκριση ενός εργαλείου με άλλο. Μπορεί να χρησιμοποιηθεί για μια προκαταρκτική αξιολόγηση της έκθεσης σε κραδασμούς.



**ΠΡΟΕΙΔΟΠΟΙΗΣΗ:** Το δηλωμένο επίπεδο εκπομπών θορύβου αντιπροσωπεύει τις κύριες εφαρμογές του εργαλείου. Ωστόσο, αν το εργαλείο χρησιμοποιηθεί για διαφορετικές εφαρμογές, με διαφορετικά αξεσουάρ ή αν δεν συντηρείται κανονικά, η εκπομπή θορύβου μπορεί να διαφέρει. Αυτό ενδέχεται να αυξήσει σημαντικά το επίπεδο έκθεσης στη συνολική διάρκεια του χρόνου λειτουργίας.

Για την εκτίμηση του επιπέδου έκθεσης σε κραδασμούς πρέπει επίσης να ληφθεί υπόψη το πόσες φορές το εργαλείο τίθεται εκτός λειτουργίας ή ο χρόνος που λειτουργεί χωρίς να εκτελεί κάποια εργασία. Αυτό ενδέχεται να ελαττώσει σημαντικά το επίπεδο έκθεσης καθ' όλη τη διάρκεια του χρόνου λειτουργίας.

Προσδιορίστε επιπρόσθετα μέτρα ασφαλείας για να προστατεύσετε το χειριστή από τις επιπτώσεις των κραδασμών. Τέτοια μέτρα είναι: συντήρηση του εργαλείου και των παρελκόμενων, διατήρηση των χειρών σε καλή θερμοκρασία, οργάνωση μοτίβων εργασίας.

## Δήλωση Συμμόρφωσης - Ε.Κ.

### Οδηγία περί μηχανικού εξοπλισμού



### Επιτραπέζιο Πριονι DWE7492

Η εταιρεία DEWALT δηλώνει ότι τα προϊόντα που περιγράφονται στην ενότητα **Τεχνικά Δεδομένα** σχεδιάστηκαν σε συμμόρφωση με τα εξής πρότυπα και οδηγίες:

2006/42/EC, EN62841-1:2015 + AC:2015, EN62841-3-1:2014 + AC:2015.

Αυτά τα προϊόντα συμμορφώνονται και με τις Οδηγίες 2014/30/EE και 2011/65/EE. Για περισσότερες πληροφορίες, παρακαλούμε επικοινωνήστε με την DEWALT στην παρακάτω διεύθυνση ή ανατρέξτε στο πίσω μέρος του εγχειριδίου.

Ο κάτωθι υπογράφων είναι υπεύθυνος για τη σύνταξη του τεχνικού φακέλου και πραγματοποιεί την παρούσα δήλωση εκ μέρους της εταιρείας DEWALT.

Markus Rompel  
Διευθυντής Μηχανολογικού τμήματος  
DEWALT, Richard-Klinger-Straße 11,  
D-65510, Idstein, Γερμανία  
26.06.2018



**ΠΡΟΕΙΔΟΠΟΙΗΣΗ:** Για να ελαττώσετε τον κίνδυνο τραυματισμού, διαβάστε το εγχειρίδιο χρήσης.

## Ορισμοί: Οδηγίες ασφαλείας

Οι παρακάτω ορισμοί περιγράφουν το επίπεδο σοβαρότητας για κάθε προειδοποιητική λέξη. Παρακαλούμε διαβάστε το εγχειρίδιο και δώστε προσοχή σε αυτά τα σύμβολα.



**ΚΙΝΔΥΝΟΣ:** Υποδεικνύει μια επικείμενη επικίνδυνη κατάσταση, η οποία, εάν δεν αποφευχθεί, **θα** προκαλέσει **θάνατο ή σοβαρό τραυματισμό**.



**ΠΡΟΕΙΔΟΠΟΙΗΣΗ:** Υποδεικνύει μια ενδεχομένως επικίνδυνη κατάσταση, η οποία, εάν δεν αποφευχθεί,

**θα μπορούσε να προκαλέσει θάνατο ή σοβαρό τραυματισμό.**



**ΠΡΟΣΟΧΗ:** Υποδεικνύει μια ενδεχομένη επικίνδυνη κατάσταση, η οποία, εάν δεν αποφευχθεί, ενδέχεται να προκαλέσει τραυματισμό μικρής ή μέτριας σοβαρότητας.

**ΣΗΜΕΙΩΣΗ:** Υποδεικνύει μια πρακτική που δεν έχει σχέση με προσωπικό τραυματισμό και η οποία, εάν δεν αποφευχθεί, ενδέχεται να προκαλέσει υλική ζημιά.



Υποδηλώνει κίνδυνο ηλεκτροπληξίας.



Υποδηλώνει κίνδυνο πυρκαγιάς.

## Γενικές προειδοποιήσεις ασφαλείας για τα ηλεκτρικά εργαλεία



**ΠΡΟΕΙΔΟΠΟΙΗΣΗ:** Διαβάστε όλες τις προειδοποιήσεις ασφαλείας, τις οδηγίες, τις απεικονίσεις και τις προδιαγραφές που συνοδεύουν αυτό το ηλεκτρικό εργαλείο. Η μη τήρηση οποιασδήποτε από τις οδηγίες που αναφέρονται πιο κάτω μπορεί να έχει ως αποτέλεσμα ηλεκτροπληξία, πυρκαγιά και/ή σοβαρό τραυματισμό.

### ΔΙΑΤΗΡΗΣΕΙΣ ΤΩΝ ΠΡΟΕΙΔΟΠΟΙΗΣΕΩΝ ΚΑΙ ΤΙΣ ΟΔΗΓΙΕΣ ΓΙΑ ΜΕΛΛΟΝΤΙΚΗ ΑΝΑΦΟΡΑ

Ο όρος «ηλεκτρικό εργαλείο» σε όλες τις προειδοποιήσεις, αναφέρεται σε εργαλείο που τροφοδοτείται με ρεύμα από το ηλεκτρικό δίκτυο (με καλώδιο) ή σε εργαλείο που λειτουργεί με μπαταρία (ασύρματο).

#### 1) Ασφάλεια χώρου εργασίας

- Διατηρείτε το χώρο εργασίας καθαρό και καλά φωτισμένο.** Οι μη τακτοποιημένοι ή σκοτεινοί χώροι, αποτελούν αιτία ατυχημάτων.
- Μη λειτουργείτε τα ηλεκτρικά εργαλεία σε εκρηκτικές ατμόσφαιρες, όπως όταν υπάρχουν εύφλεκτα υγρά, αέρια ή σκόνη.** Τα ηλεκτρικά εργαλεία δημιουργούν σπινθήρες που μπορούν να προκαλέσουν ανάφλεξη στη σκόνη ή τις αναθυμιάσεις.
- Απομακρύνετε τα παιδιά και άλλα παρευρισκόμενα άτομα όταν χρησιμοποιείτε ένα ηλεκτρικό εργαλείο.** Η απόσπαση της προσοχής σας μπορεί να έχει ως αποτέλεσμα την απώλεια ελέγχου.

#### 2) Ηλεκτρική ασφάλεια

- Τα βύσματα των ηλεκτρικών εργαλείων πρέπει να ταιριάζουν με τις πρίζες. Μην τροποποιείτε ποτέ το βύσμα με οποιονδήποτε τρόπο. Μη χρησιμοποιείτε τυχόν βύσματα προσαρμογέα με γειωμένα (με γείωση εδάφους) ηλεκτρικά εργαλεία.** Με μη τροποποιημένα βύσματα και κατάλληλες πρίζες ελαττώνεται ο κίνδυνος ηλεκτροπληξίας.
- Αποφεύγετε την επαφή του σώματός σας με γειωμένες επιφάνειες όπως σωλήνες, καλοριφέρ, στείες κουζινών και ψυγεία.** Ο κίνδυνος ηλεκτροπληξίας αυξάνεται όταν το σώμα σας είναι γειωμένο.

- Μην εκθέτετε τα ηλεκτρικά εργαλεία στη βροχή ή σε συνθήκες υγρασίας.** Η είσοδος νερού σε ηλεκτρικό εργαλείο αυξάνει τον κίνδυνο ηλεκτροπληξίας.
- Μην καταπονείτε υπερβολικά το καλώδιο. Μη χρησιμοποιείτε ποτέ το καλώδιο για τη μεταφορά, το τράβηγμα ή την αποσύνδεση του ηλεκτρικού εργαλείου.** Κρατήστε το καλώδιο μακριά από θερμότητα, λάδι, αιχμηρές ακμές και κινούμενα μέρη. Καλώδια που έχουν υποστεί ζημιά ή περιπλεγμένα καλώδια αυξάνουν τον κίνδυνο ηλεκτροπληξίας.
- Όταν χρησιμοποιείτε ένα ηλεκτρικό εργαλείο σε εξωτερικό χώρο, να χρησιμοποιείτε μόνο καλώδια προέκτασης που είναι κατάλληλα για χρήση σε εξωτερικό χώρο.** Η χρήση καλωδίου κατάλληλου για χρήση σε εξωτερικό χώρο ελαττώνει τον κίνδυνο ηλεκτροπληξίας.
- Εάν είναι αναπόφευκτη η λειτουργία ηλεκτρικού εργαλείου σε χώρο με υψηλή υγρασία, χρησιμοποιήστε παροχή ηλεκτροδότησης με προστασία από ρεύματα διαρροής (RCD). Η χρήση μιας διάταξης RCD ελαττώνει τον κίνδυνο ηλεκτροπληξίας.**

#### 3) Προσωπική ασφάλεια

- Παραμένετε σε εγρήγορση, προσέχετε τι κάνετε και χρησιμοποιείτε την κοινή λογική κατά τη χρήση ενός ηλεκτρικού εργαλείου. Μη χρησιμοποιείτε οποιοδήποτε ηλεκτρικό εργαλείο εάν είστε κουρασμένος(-η) ή υπό την επήρεια ναρκωτικών, αλκοόλ ή φαρμακευτικής αγωγής.** Μια μόνο στιγμή απόσπασης της προσοχής σας καθώς χειρίζεστε ηλεκτρικά εργαλεία, μπορεί να προκαλέσει σοβαρό προσωπικό τραυματισμό.
- Χρησιμοποιείτε ατομικό προστατευτικό εξοπλισμό. Να φοράτε πάντοτε προστατευτικά γυαλιά.** Η χρήση προστατευτικού εξοπλισμού όπως μάσκας για τη σκόνη, αντιλιοσθητικών υποδημάτων, κράνους ή προστατευτικών ακουστικών για τις ανάλογες συνθήκες, θα ελαττώσει τους προσωπικούς τραυματισμούς.
- Αποτρέψτε τυχόν ακούσια εκκίνηση του εργαλείου. Βεβαιωθείτε ότι ο διακόπτης βρίσκεται στη θέση Off προτού συνδέσετε το εργαλείο στην πρίζα ή/και στην μπαταρία, καθώς και προτού σηκώσετε ή μεταφέρετε το εργαλείο.** Η μεταφορά ηλεκτρικών εργαλείων με το δάκτυλό σας στο διακόπτη ή η σύνδεση στην πρίζα εργαλείων με το διακόπτη στη θέση On ενέχουν κίνδυνο ατυχήματος.
- Αφαιρέστε οποιοδήποτε κλειδί ή ρυθμιστικό κλειδί προτού ενεργοποιήσετε το ηλεκτρικό εργαλείο.** Ένα κλειδί ή ρυθμιστικό κλειδί που έχει αφαιρεθεί προσαρτημένο σε κινητό τμήμα του ηλεκτρικού εργαλείου, μπορεί να προκαλέσει προσωπικό τραυματισμό.
- Μην προσπαθήσετε να φτάσετε απομακρυσμένα σημεία. Φροντίστε να έχετε πάντοτε την κατάλληλη στάση και να διατηρείτε την ισορροπία σας.** Κατ' αυτόν τον τρόπο θα έχετε καλύτερο έλεγχο του εργαλείου σε απροσδόκητες καταστάσεις.

- ζ) **Να είστε ντυμένοι κατάλληλα. Μην φοράτε φαρδιά ενδύματα ή κοσμήματα. Διατηρείτε τα μαλλιά, τα ενδύματα και τα γάντια σας μακριά από κινούμενα μέρη.** Τα φαρδιά ενδύματα, τα κοσμήματα ή τα μακριά μαλλιά μπορεί να εμπλακούν στα κινούμενα μέρη.
- η) **Εάν οι συσκευές παρέχονται με σύνδεση συστημάτων αφαίρεσης και συλλογής σκόνης, φροντίστε τα συστήματα αυτά να είναι συνδεδεμένα και να χρησιμοποιούνται κατάλληλα.** Η χρήση συστήματος συλλογής σκόνης μπορεί να ελαττώσει τους κινδύνους που σχετίζονται με τη σκόνη.
- θ) **Μην αφήνετε την εξοικείωση που έχετε αποκτήσει από τη συχνή χρήση εργαλείων να σας επιτρέψει να εφησυχάσετε και να αγνοείτε τις αρχές ασφαλούς χρήσης των εργαλείων.** Μια απρόσδεκτη ενέργεια μπορεί να προκαλέσει βαρύ τραυματισμό μέσα σε κλάσματα του δευτερολέπτου.

#### 4) Χρήση και φροντίδα των ηλεκτρικών εργαλείων

- α) **Μη ζορίζετε το ηλεκτρικό εργαλείο. Χρησιμοποιείτε το κατάλληλο εργαλείο ανάλογα με την εφαρμογή.** Η εργασία θα πραγματοποιηθεί με καλύτερο και πιο ασφαλή τρόπο όταν εκτελείται από το σωστά επιλεγμένο ηλεκτρικό εργαλείο με τον προβλεπόμενο ρυθμό.
- β) **Μη χρησιμοποιείτε το εργαλείο εάν ο διακόπτης δεν μεταβαίνει στις θέσεις On (Ενεργοποίηση) και Off (Απενεργοποίηση).** Οποιοδήποτε εργαλείο δεν μπορεί να ελεγχθεί μέσω του διακόπτη του, είναι επικίνδυνο και πρέπει να επισκευαστεί.
- γ) **Αποσυνδέστε το φως από την πηγή ρεύματος και/ή αφαιρέστε από το ηλεκτρικό εργαλείο το πακέτο μπαταρίας, αν είναι αποσπώμενο, πριν διεξάγετε οποιαδήποτε ρύθμιση, αλλαγή εξαρτήματος ή όταν πρόκειται να αποθηκεύσετε το ηλεκτρικό εργαλείο.** Αυτού του είδους τα μέτρα ασφαλείας ελαττώνουν τον κίνδυνο τυχαίας θέσης σε λειτουργία του ηλεκτρικού εργαλείου.
- δ) **Αποθηκεύετε τα ηλεκτρικά εργαλεία που δεν χρησιμοποιείτε μακριά από μέρη όπου μπορούν να τα προσεγγίσουν παιδιά και μην επιτρέπετε τη χρήση του ηλεκτρικού εργαλείου από άτομα που δεν είναι εξοικειωμένα με αυτό ή με τις οδηγίες χρήσης του.** Τα ηλεκτρικά εργαλεία είναι επικίνδυνα όταν χρησιμοποιούνται από μη εκπαιδευμένους χειριστές.
- ε) **Συντηρείτε τα ηλεκτρικά εργαλεία και τα αξεσουάρ. Ελέγχετε για προβλήματα ευθυγράμμισης ή για μάγκωμα των κινούμενων εξαρτημάτων, θραύση εξαρτημάτων, καθώς και για οποιοδήποτε άλλο πρόβλημα μπορεί να επηρεάσει τη λειτουργία των ηλεκτρικών εργαλείων.** Αν το εργαλείο έχει υποστεί ζημιά, φροντίστε να επισκευαστεί πριν το χρησιμοποιήσετε. Η ανεπαρκής συντήρηση των ηλεκτρικών εργαλείων αποτελεί αιτία πολλών ατυχημάτων.
- ζ) **Διατηρείτε τα εργαλεία κοπής αιχμηρά και καθαρά.** Τα κατάλληλα συντηρημένα εργαλεία κοπής με αιχμηρά

άκρα κοπής έχουν μικρότερες πιθανότητες λυγίσματος κατά τη λειτουργία και ελέγχονται ευκολότερα.

- η) **Χρησιμοποιείτε το ηλεκτρικό εργαλείο, τα παρελκόμενα και τα τρυπάνια κ.λπ. σύμφωνα με τις παρούσες οδηγίες, λαμβάνοντας υπόψη τις συνθήκες εργασίας και την εργασία που πρόκειται να πραγματοποιηθεί.** Η χρήση ενός ηλεκτρικού εργαλείου για εργασίες διαφορετικές από αυτές για τις οποίες προορίζεται, μπορεί να οδηγήσει σε επικίνδυνη κατάσταση.
- ι) **Διατηρείτε τις λαβές και τις επιφάνειες κρατήματος στεγνές, καθαρές και απαλλαγμένες από λάδι και γράσο.** Οι ολισθηρές λαβές και επιφάνειες κρατήματος δεν επιτρέπουν τον ασφαλή χειρισμό και έλεγχο του εργαλείου σε μη αναμενόμενες καταστάσεις.

#### 5) Συντήρηση (Σέρβις)

- α) **Φροντίζετε η συντήρηση του ηλεκτρικού εργαλείου να πραγματοποιείται από πιστοποιημένο για επισκευές άτομο, με τη χρήση μόνο πανομοιότυπων ανταλλακτικών.** Κατ' αυτό τον τρόπο εξασφαλίζεται η ασφάλεια του ηλεκτρικού εργαλείου.

#### Οδηγίες ασφαλείας για επιτραπέζια πριόνια

##### 1) Προειδοποιήσεις σχετικές με τη χρήση προφυλακτήρων

- α) **Διατηρείτε τους προφυλακτές στη θέση τους. Οι προφυλακτές πρέπει να είναι σε λειτουργική κατάσταση και σωστά στερεωμένοι.** Ένας προφυλακτήρας που έχει λασκάρει, έχει υποστεί ζημιά ή δεν λειτουργεί σωστά, πρέπει να επισκευαστεί ή να αντικατασταθεί.
- β) **Πάντα να χρησιμοποιείτε τον προφυλακτήρα λεπίδας πριονιού, το μαχαίρι διαχωρισμού και τις δαγκάνες κατά της ανάδρασης για κάθε εργασία διαμερούς κοπής.** Για εργασίες διαμερούς κοπής όπου η λεπίδα του πριονιού κόβει τελείως όλο το πάχος του αντικείμενου εργασίας, ο προφυλακτήρας και άλλες διατάξεις ασφαλείας βοηθούν να μειωθεί ο κίνδυνος τραυματισμού.
- γ) **Επανασυνδέστε άμεσα το σύστημα προφύλαξης μετά την ολοκλήρωση μιας εργασίας (όπως δημιουργίας εσοχής ή κοπής κατά πάχος) για την οποία απαιτείται αφαίρεση του προφυλακτήρα ή του μαχαίριου διαχωρισμού και/ή της διάταξης κατά της ανάδρασης.** Ο προφυλακτήρας, το μαχαίρι διαχωρισμού και η διάταξη κατά της ανάδρασης συντελούν στη μείωση του κινδύνου τραυματισμού.
- δ) **Βεβαιωθείτε ότι η λεπίδα πριονιού δεν έρχεται σε επαφή με τον προφυλακτήρα, το μαχαίρι διαχωρισμού ή το αντικείμενο εργασίας, πριν ενεργοποιήσετε το διακόπτη.** Η κατά λάθος επαφή αυτών των εξαρτημάτων με τη λεπίδα πριονιού, θα μπορούσε να προκαλέσει επικίνδυνη κατάσταση.
- ε) **Ρυθμίζετε το μαχαίρι διαχωρισμού όπως περιγράφεται στο χειρίδιο οδηγιών.** Η

λανθασμένη ρύθμιση αποστάσεων, τοποθέτηση και ευθυγράμμιση μπορεί να κάνουν το μαχαίρι διαχωρισμού αναποτελεσματικό στη μείωση της πιθανότητας ανάδρασης.

- ζ) **Για να λειτουργήσει το μαχαίρι διαχωρισμού και η διάταξη κατά της ανάδρασης, πρέπει να έχουν συμπληχτεί στο αντικείμενο εργασίας.** Το μαχαίρι διαχωρισμού και οι δαγκάνες κατά της ανάδρασης δεν έχουν αποτέλεσμα όταν κόβετε αντικείμενα εργασίας που είναι πολύ μικρού μήκους και επομένως δεν μπορούν να έρθουν σε επαφή με το μαχαίρι διαχωρισμού και τις δαγκάνες κατά της ανάδρασης. Υπό αυτές τις συνθήκες, το μαχαίρι διαχωρισμού και οι δαγκάνες κατά της ανάδρασης δεν μπορούν να αποτρέψουν τυχόν ανάδραση.
- θ) **Χρησιμοποιείτε την κατάλληλη λεπίδα πριονιού για το μαχαίρι διαχωρισμού.** Για να λειτουργεί σωστά το μαχαίρι διαχωρισμού, η διάμετρος της λεπίδας πριονιού πρέπει να αντιστοιχεί στο κατάλληλο μαχαίρι διαχωρισμού, το πάχος του κορμού της λεπίδας πριονιού να είναι μικρότερο από αυτό του μαχαίριου διαχωρισμού και το πλάτος κοπής της λεπίδας πριονιού πρέπει να είναι μεγαλύτερο από το πάχος του μαχαίριου διαχωρισμού.

## 2) Προειδοποιήσεις για τις διαδικασίες κοπής

- α)  **ΚΙΝΔΥΝΟΣ:** Ποτέ μην τοποθετείτε τα δάκτυλά σας ή τα χέρια σας κοντά στη λεπίδα πριονιού ή στην ίδια ευθεία με αυτήν. Μια στιγμή απροσεξίας ή ένα γλιστρήμα θα μπορούσε να κατευθύνει το χέρι σας προς τη λεπίδα πριονιού και να έχει ως αποτέλεσμα σοβαρό τραυματισμό.
- β) **Πρωθείτε το αντικείμενο εργασίας μέσα στη λεπίδα πριονιού ή προς το κοπτικό μόνο αντίθετα με την κατεύθυνση περιστροφής.** Η τροφοδοσία του αντικείμενου εργασίας στην κατεύθυνση περιστροφής της λεπίδας πριονιού πάνω από το τραπέζι μπορεί να έχει ως αποτέλεσμα το αντικείμενο εργασίας, και το χέρι σας, να τραβηχτούν στη λεπίδα πριονιού.
- γ) **Ποτέ μη χρησιμοποιείτε το μετρητή λοξής κοπής για να προωθείτε το αντικείμενο εργασίας και μη χρησιμοποιείτε τον οδηγό διαμήκους κοπής όταν πραγματοποιείτε εγκάρσια κοπή με το μετρητή γωνίας λοξής κοπής.** Η καθοδήγηση του αντικείμενου εργασίας με τον οδηγό διαμήκους κοπής και το μετρητή γωνίας λοξής κοπής ταυτόχρονα, αυξάνει την πιθανότητα μαγκώματος και ανάδρασης της λεπίδας πριονιού.
- δ) **Όταν πραγματοποιείτε διαμήκη κοπή, εφαρμόζετε τη δύναμη προώθησης του αντικείμενου εργασίας ανάμεσα στον οδηγό και στη λεπίδα πριονιού.** Χρησιμοποιείτε μια ράβδο ώθησης όταν η απόσταση ανάμεσα στον οδηγό και στη λεπίδα πριονιού είναι μικρότερη από 150 mm, και χρησιμοποιείτε ένα μπλοκ ώθησης όταν η απόσταση είναι μικρότερη από 50 mm. Οι διατάξεις «υποβοήθησης της εργασίας» θα κρατούν το χέρι σας σε ασφαλή απόσταση από τη λεπίδα πριονιού.
- ε) **Χρησιμοποιείτε μόνο τη ράβδο προώθησης που παρέχεται από τον κατασκευαστή ή που κατασκευάστηκε σύμφωνα με τις οδηγίες.** Αυτή η ράβδος
- προώθησης παρέχει επαρκή απόσταση του χεριού από τη λεπίδα πριονιού.
- ζ) **Ποτέ μη χρησιμοποιήσετε ράβδο προώθησης που έχει υποστεί ζημιά ή κοπεί.** Μια ράβδος προώθησης που έχει υποστεί ζημιά μπορεί να σπάσει, κάνοντας το χέρι σας να γλιστρήσει προς τη λεπίδα πριονιού.
- η) **Μην πραγματοποιείτε οποιαδήποτε εργασία «στο χέρι».** Πάντα να χρησιμοποιείτε είτε τον οδηγό διαμήκους κοπής είτε το μετρητή γωνίας λοξής κοπής για να ρυθμίζετε τη θέση του αντικείμενου εργασίας και να το καθοδηγείτε. «Στο χέρι» σημαίνει να χρησιμοποιείτε μόνο το χέρι σας για να υποστηρίξετε ή να καθοδηγείτε το αντικείμενο εργασίας, αντί οδηγού διαμήκους κοπής ή μετρητή γωνίας λοξής κοπής. Η κκοπή «στο χέρι» προκαλεί κακή ευθυγράμμιση, μάγκωμα και ανάδραση.
- θ) **Ποτέ μην περνάτε μέρη του σώματός σας γύρω ή πάνω από μια περιστρεφόμενη λεπίδα πριονιού.** Η προσπάθεια να φθάσετε ένα αντικείμενο εργασίας μπορεί να προκαλέσει αθλήτη επαφή με την κινούμενη λεπίδα πριονιού.
- ι) **Παρέχετε βοηθητική υποστήριξη του αντικείμενου εργασίας προς το πίσω μέρος και/ή τις πλευρές του τραπέζιου του πριονιού για μεγάλο μήκους και/ή πλατιά αντικείμενα εργασίας ώστε να τα διατηρείτε επίπεδα.** Ένα μεγάλο και/ή πλατύ αντικείμενο εργασίας έχει την τάση να περιστραφεί στο άκρο του τραπέζιου, προκαλώντας απώλεια ελέγχου, μάγκωμα της λεπίδας πριονιού και ανάδραση.
- κ) **Πρωθείτε το αντικείμενο εργασίας με σταθερό ρυθμό. Μη λυγίζετε ή συστρέφετε το αντικείμενο εργασίας.** Σε περίπτωση σφηνώματος, απενεργοποιήστε άμεσα το εργαλείο, αποσυνδέστε το από την πρίζα και μόνον τότε προσαρτήστε να αντιμετωπίσετε το σφηνώμα. Το σφηνώμα της λεπίδας πριονιού στο αντικείμενο εργασίας μπορεί να προκαλέσει ανάδραση ή αθλήτη διακοπή λειτουργίας του κινητήρα.
- λ) **Μην αφαιρείτε κομμάτια κομμένου υλικού ενώ είναι σε λειτουργία το πριόνι.** Το υλικό μπορεί να παγιδευτεί ανάμεσα στον οδηγό ή μέσα στον προφυλακτήρα της λεπίδας πριονιού και τη λεπίδα πριονιού, με αποτέλεσμα να τραβήξει τα δάχτυλά σας στη λεπίδα του πριονιού. Απενεργοποιήστε το πριόνι και περιμένετε να σταματήσει η λεπίδα του πριονιού πριν αφαιρέσετε υλικό.
- μ) **Χρησιμοποιήστε ένα βοηθητικό οδηγό σε επαφή με την πάνω επιφάνεια του τραπέζιου όταν πραγματοποιείτε διαμήκη κοπή σε αντικείμενα εργασίας πάχους μικρότερου των 2 mm.** Ένα λεπτό αντικείμενο εργασίας μπορεί να σφηνωθεί κάτω από τον οδηγό διαμήκους κοπής και να προκαλέσει ανάδραση.

## 3) Αιτίες της ανάδρασης και σχετικές προειδοποιήσεις

Η ανάδραση είναι ξαφνική αντίδραση του αντικείμενου εργασίας σε περίπτωση που η λεπίδα εργασίας σφηνώσει ή μπλοκάρει, ή σε περίπτωση κακής ευθυγράμμισης της γραμμής κοπής στο

αντικείμενο εργασίας ως προς τη λεπίδα πριονιού, ή αν μέρος του αντικειμένου εργασίας μαγκώσει ανάμεσα στη λεπίδα πριονιού και στον οδηγό διαμήκου κοπής ή άλλο σταθερό αντικείμενο.

Τις περισσότερες φορές κατά την ανάδραση, το πίσω τμήμα της λεπίδας πριονιού ανυψώνει το αντικείμενο εργασίας από το τραπέζι και το κινεί προς το χειριστή.

Η ανάδραση είναι το αποτέλεσμα κακής χρήσης του πριονιού και/ή λανθασμένων διαδικασιών ή συνθηκών λειτουργίας και μπορεί να αποφευχθεί με τη λήψη κατάλληλων μέτρων προφύλαξης, όπως αναφέρεται πιο κάτω.

- α) **Ποτέ μη στέκεστε σε ευθεία με τη λεπίδα πριονιού.** Πάντα να τοποθετείτε το σώμα σας στην ίδια πλευρά της λεπίδας πριονιού με τον οδηγό. Η ανάδραση μπορεί να κινήσει το αντικείμενο εργασίας με υψηλή ταχύτητα προς οποιονδήποτε βρίσκεται μπροστά από τη λεπίδα πριονιού και στην ίδια ευθεία με αυτή.
- β) **Ποτέ μην περνάτε μέρη του σώματός σας πάνω ή πίσω από τη λεπίδα πριονιού για να τραβήξετε ή να υποστηρίξετε το αντικείμενο εργασίας.** Μπορεί να προκληθεί κατά λάθος επαφή με τη λεπίδα πριονιού αν η ανάδραση τραβήξει τα δάκτυλά σας προς τη λεπίδα πριονιού.
- γ) **Ποτέ μην κρατάτε και πιέζετε το μέρος του αντικειμένου εργασίας που κόβεται προς τη λεπίδα πριονιού.** Αν το μέρος του αντικειμένου εργασίας που κόβεται πιεστεί προς τη λεπίδα πριονιού, θα δημιουργηθούν συνθήκες μαγκώματος και ανάδρασης.
- δ) **Ευθυγραμμίζεται τον οδηγό ώστε να είναι παράλληλος με τη λεπίδα πριονιού.** Ένας οδηγός που δεν είναι σωστά ευθυγραμμισμένος θα συμπέσει το αντικείμενο εργασίας προς τη λεπίδα πριονιού και θα δημιουργήσει ανάδραση.
- ε) **Χρησιμοποιείτε ένα εξάρτημα ώθησης για να καθοδηγήτε το αντικείμενο εργασίας προς το τραπέζι και τον οδηγό όταν πραγματοποιείτε μη διαμπερείς κοπές, όπως δημιουργία εσοχών.** Το εξάρτημα ώθησης βοηθά να ελέγξετε το αντικείμενο εργασίας σε περίπτωση ανάδρασης.
- ς) **Υποστηρίζετε μεγάλα φύλλα υλικού για να ελαχιστοποιήσετε τον κίνδυνο να σφηνώσει η λεπίδα πριονιού και να προκληθεί ανάδραση.** Τα μεγάλα φύλλα τείνουν να κάμπτονται υπό το ίδιο τους το βάρος. Πρέπει να τοποθετούνται υποστηρίγματα (ή υποστήριγμα) κάτω από όλα τα τμήματα του φύλλου που προεξέχουν από το τραπέζι.
- η) **Να προσέχετε ιδιαίτερα όταν κόβετε ένα αντικείμενο εργασίας που έχει συστραφεί, περιέχει ρόζους, έχει παραμορφωθεί ή δεν έχει ευθεία πλευρά ώστε να μπορεί να καθοδηγηθεί με ένα μετρητή γωνίας λοξής κοπής ή κατά μήκος του οδηγού.** Ένα αντικείμενο εργασίας που έχει παραμορφωθεί, περιέχει ρόζους ή έχει συστραφεί είναι ασταθές και προκαλεί πρόβλημα ευθυγράμμισης της εντομής κοπής με τη λεπίδα πριονιού, μάγκωμα και ανάδραση.

θ) **Ποτέ μην κόβετε περισσότερα από ένα αντικείμενα εργασίας που τα έχετε στοιβάξει στην κατακόρυφη ή οριζόντια διεύθυνση.** Η λεπίδα πριονιού θα μπορούσε να σκαλώσει σε ένα ή περισσότερα τεμάχια και να προκληθεί ανάδραση.

- ι) **Όταν επανεκκινάτε τη λειτουργία του πριονιού με τη λεπίδα πριονιού μέσα στο αντικείμενο εργασίας, κεντράρετε τη λεπίδα πριονιού στην εντομή έτσι ώστε τα δόντια του πριονιού να μην είναι σε επαφή με το υλικό.** Αν μαγκώσει η λεπίδα πριονιού, μπορεί να ανυψώσει το αντικείμενο εργασίας και να προκαλέσει ανάδραση καθώς επανεκκινάτε το πριόνι.
- κ) **Διατηρείτε τις λεπίδες πριονιού καθαρές, αιχμηρές και με επαρκές άνοιγμα δοντιών.** Ποτέ μη χρησιμοποιείτε παραμορφωμένες λεπίδες πριονιού ή λεπίδες πριονιού με ραγιόμενα ή σπασμένα δόντια. Οι αιχμηρές λεπίδες με σωστά ρυθμισμένο άνοιγμα δοντιών, ελαχιστοποιούν το μάγκωμα, την ακινητοποίηση του μοτέρ και την ανάδραση.

#### 4) Προειδοποιήσεις για τη διαδικασία λειτουργίας επιτραπέζιων πριονιών

- α) **Απενεργοποιείτε το επιτραπέζιο πριόνι και αποσυνδέτε το από την πηγή ρεύματος όταν αφαιρείτε το ένθετο τραπέζιου, αλλάζετε τη λεπίδα πριονιού ή πραγματοποιείτε ρυθμίσεις στο μαχαίρι διαχωρισμού, στις δαγκάνες κατά της ανάδρασης ή στον προφυλακτήρα της λεπίδας πριονιού, και όταν αφήνετε το μηχάνημα χωρίς επιτήρηση.** Με τα μέτρα προφύλαξης μπορείτε να αποφύγετε ατυχήματα.
- β) **Ποτέ μην αφήνετε το επιτραπέζιο πριόνι να λειτουργεί χωρίς επιτήρηση.** Απενεργοποιήστε το και μη φύγετε από το εργαλείο έως ότου σταματήσει τελείως να κινείται. Ένα πριόνι που λειτουργεί χωρίς επιτήρηση αποτελεί ανεξέλεγκτο κίνδυνο.
- γ) **Τοποθετήστε το επιτραπέζιο πριόνι σε καλά φωτισμένη και επίπεδη περιοχή όπου μπορείτε να διατηρήσετε καλή στήριξη στα πόδια σας και ευστάθεια.** Θα πρέπει να εγκατασταθεί σε περιοχή που παρέχει επαρκή χώρο για εύκολο χειρισμό για το μέγεθος του αντικειμένου εργασίας σας. Οι περιορισμένες, ανεπαρκώς φωτισμένες περιοχές εργασίας και τα ανομοιόμορφα ολισθηρά δάπεδα γίνονται αιτίες ατυχημάτων.
- δ) **Καθαρίζετε συχνά και αφαιρείτε τα πριονίδια από κάτω από το τραπέζι του πριονιού και τη διάταξη συλλογής σκόνης.** Τα συσσωρευμένα πριονίδια είναι υλικό που τροφοδοτεί μια φωτιά και μπορεί να αυταναφλεγεί.
- ε) **Το επιτραπέζιο πριόνι πρέπει να στερεωθεί καλά.** Ένα επιτραπέζιο πριόνι που δεν είναι σωστά στερεωμένο μπορεί να μετακινηθεί ή να ανατραπεί.
- ς) **Αφαιρείτε εργαλεία, κομμάτια άχρηστου ξύλου κλπ. από το τραπέζι πριν ενεργοποιήσετε το επιτραπέζιο πριόνι.** Η απόσπαση της προσοχής ή ενδεχόμενη ενσφήνωση μπορεί να είναι επικίνδυνη.

- η) **Πάντα χρησιμοποιείτε λεπίδες πριονιού με σωστό μέγεθος και σχήμα όπως άξονα (κατάλληλο σχήματος, διαμαντιού ή κύκλου).** Οι λεπίδες πριονιού που δεν ταιριάζουν με τα υλικά στερέωσης στο πριόνι θα κινούνται εκτός κέντρου, προκαλώντας απώλεια ελέγχου.
- θ) **Ποτέ μη χρησιμοποιείτε μέσα στερέωσης της λεπίδας πριονιού, όπως φλάντζες, ροδέλες λεπίδας πριονιού, μπουλόνια ή παξιμάδια, που έχουν υποστεί ζημιά ή δεν είναι τα σωστά.** Αυτά τα μέσα στερέωσης σχεδιάστηκαν ειδικά για το πριόνι σας, για ασφαλή λειτουργία και βέλτιστη απόδοση.
- ι) **Ποτέ μην πατάτε πάνω στο επιτραπέζιο πριόνι, ούτε να το χρησιμοποιείτε σαν σκαλοπάτι.** Θα μπορούσε να προκύψει σοβαρός τραυματισμός αν το εργαλείο ανατραπεί ή αν κατά λάθος έρθετε σε επαφή με το εξάρτημα κοπής.
- κ) **Βεβαιωθείτε ότι η λεπίδα πριονιού έχει εγκατασταθεί ώστε να περιστρέφεται στη σωστή κατεύθυνση.** Μη χρησιμοποιείτε τροχούς τροχιάματος, συρματόβουρτσες ή τροχούς λείανσης σε ένα επιτραπέζιο πριόνι. Η ακατάλληλη εγκατάσταση λεπίδας πριονιού ή η χρήση αζεσουάρ που δεν συνιστώνται μπορεί να προκαλέσει σοβαρό τραυματισμό.

## Πρόσθετοι κανόνες ασφαλείας για

### επιτραπέζια πριόνια



**ΠΡΟΕΙΔΟΠΟΙΗΣΗ:** Η κοπή πλαστικών, ξύλου που καλύπτεται από φυτικό χυμό και άλλων υλικών μπορεί να προκαλέσει τη συσσώρευση λιωμένου υλικού στις μύτες των λεπίδων και στον κορμό της λεπίδας πριονιού, αυξάνοντας τον κίνδυνο υπερθέρμανσης και μαγκώματος της λεπίδας κατά τη διάρκεια της κοπής.

- **Αποφύγετε ακατάλληλες θέσεις των χεριών, όπου ένα ξαφνικό γλιστρήμα θα μπορούσε να προκαλέσει κίνηση του χεριού σας στη διαδρομή της λεπίδας πριονιού.**
- **Μην επιχειρήσετε να πιάσετε υλικά κοντά στη λεπίδα πάνω στο τραπέζι πριονιού ενώ περιστρέφεται η λεπίδα.**
- **Ποτέ μη βάζετε τα χέρια σας πίσω ή γύρω από το κοπτικό εργαλείο για να συγκρατήσετε στη θέση του το αντικείμενο εργασίας.**
- **Κρατάτε το άνω και κάτω τμήμα των χεριών και τα δάκτυλα μακριά από τη λεπίδα, για να αποφύγετε σοβαρό τραυματισμό.**
- **Χρησιμοποιείτε μια ράβδο ώθησης που είναι κατάλληλη για την εφαρμογή, για να σπρώχνετε τα αντικείμενα εργασίας για να περάσουν από το πριόνι.** Μια ράβδος ώθησης είναι μια ξύλινη ή πλαστική ράβδος, συχνά ιδιοκατασκευή, η οποία πρέπει να χρησιμοποιείται όταν το μέγεθος ή το σχήμα του αντικείμενου εργασίας θα σας έκανε να τοποθετήσετε τα χέρια σας εντός 152 mm από τη λεπίδα.
- **Χρησιμοποιείτε εξαρτήματα πρόσδεσης, σφιγκτήρες, εξαρτήματα συγκράτησης ή εξαρτήματα ώθησης για βοήθεια στην καθοδήγηση και στον έλεγχο του αντικείμενου εργασίας.** Τα αζεσουάρ για χρήση με το εργαλείο σας διατίθενται έναντι πρόσθετης χρέωσης στον τοπικό σας αντιπρόσωπο ή σε εξουσιοδοτημένο κέντρο σέρβις.
- **Μην πραγματοποιείτε διαμήκη κοπή, εγκάρσια κοπή ή οποιαδήποτε άλλη εργασία «στο χέρι».**
- **Ποτέ μην περνάτε το χέρι σας γύρω ή πάνω από τη λεπίδα πριονιού ενώ περιστρέφεται η λεπίδα.**
- **Ευστάθεια.** Βεβαιωθείτε ότι το επιτραπέζιο πριόνι έχει στερεωθεί σωστά σε μια ασφαλή επιφάνεια πριν το χρησιμοποιήσετε και ότι δεν μπορεί να μετακινήθει.
- **Το επιτραπέζιο πριόνι πρέπει να εγκατασταθεί μόνο σε οριζόντια και σταθερή επιφάνεια.** Η περιοχή εργασίας πρέπει να είναι απαλλαγμένη από εμπόδια και κινδύνους παραπατήματος. Δεν πρέπει να στηρίζονται κανενός είδους υλικά ή εργαλεία πάνω στο πριόνι.
- **Ποτέ μην κόβετε μέταλλα, τσιμεντοσανίδες ή υλικά τοιχοποιίας.** Ορισμένα τεχνητά υλικά έχουν ειδικές οδηγίες για την κοπή τους σε επιτραπέζια πριόνια. Τηρείτε πάντα τις υποδείξεις του κατασκευαστή. Μπορεί να προκληθεί ζημιά στο πριόνι και σωματικές βλάβες ατόμων.
- **Μην εγκαταστήσετε διαμαντολεπίδα ειδών τοιχοποιίας και μην επιχειρήσετε να χρησιμοποιήσετε το επιτραπέζιο πριόνι για κοπή με υγρή μέθοδο.**
- **Η σωστή πλάκα σχισμής πρέπει να είναι πάντα ασφαλισμένη στη θέση της για μείωση του κινδύνου εκσφενδονισμού του αντικείμενου εργασίας και πιθανού τραυματισμού.**
- **Φοράτε γάντια κατά το χειρισμό λεπίδων πριονιού.**
- **Χρησιμοποιείτε τη σωστή λεπίδα πριονιού για την εργασία που σκοπεύετε να εκτελέσετε.** Η λεπίδα πρέπει να περιστρέφεται προς το μπροστινό μέρος του πριονιού. Πάντα συσφίγγετε σταθερά το παξιμάδι άξονα της λεπίδας. Πριν τη χρήση, ελέγχετε προσεκτικά τη λεπίδα για ρωγμές ή δόντια που λείπουν. Μη χρησιμοποιήσετε μια λεπίδα που έχει υποστεί ζημιά ή είναι στομωμένη.
- **Ποτέ μην επιχειρήσετε να απελευθερώσετε μια μαγκωμένη λεπίδα πριονιού χωρίς να έχετε πρώτα απενεργοποιήσει το μηχάνημα και αποσυνδέετε το από την τροφοδοσία.** Αν ένα αντικείμενο εργασίας παγιδευτεί μέσα στο συγκρότημα προφυλακτήρα λεπίδας, απενεργοποιήστε το πριόνι και περιμένετε να σταματήσει η λεπίδα, πριν ανυψώσετε το συγκρότημα προφυλακτήρα λεπίδας και αφαιρέσετε το αντικείμενο.
- **Ποτέ μη θέσετε σε λειτουργία το μηχάνημα με το αντικείμενο εργασίας σε επαφή με τη λεπίδα, για να μειώσετε τον κίνδυνο εκτίναξης του αντικείμενου εργασίας και τραυματισμού ατόμων.**
- **Μην έχετε κανένα μέρος του σώματός σας στην ευθεία της λεπίδας.** Μπορεί να προκύψει τραυματισμός. Να στέκεστε σε μία από τις δύο πλευρές της λεπίδας.
- **Ποτέ μην πραγματοποιείτε εργασίες διάταξης, συναρμολόγησης ή ρύθμισης στο τραπέζι/στην περιοχή εργασίας ενώ είναι σε λειτουργία το μηχάνημα.** Ένα ξαφνικό γλιστρήμα θα μπορούσε να κάνει το χέρι σας να κινηθεί πάνω στη λεπίδα. Θα μπορούσε να προκληθεί βαρύς τραυματισμός.

- **Ποτέ μην πραγματοποιείτε κανενός είδους ρύθμιση με το πριόνι σε λειτουργία, όπως αλλαγή θέσης ή αφαίρεση του οδηγού, ρύθμιση ασφάλισης φάλτσας κοπής ή ρύθμιση ύψους λεπίδας.**
- **Καθαρίζετε το τραπέζι/την περιοχή εργασίας όταν φεύγετε από το μηχάνημα.** Ασφαλίστε τον διακόπτη στη θέση απενεργοποίησης «OFF» και αποσυνδέτε το από την τροφοδοσία για να αποτρέψετε τη μη εξουσιοδοτημένη χρήση.
- **Πάντα ασφαλίστε τον οδηγό και τη ρύθμιση φάλτσας κοπής πριν πραγματοποιήσετε την κοπή.**
- **Αποφύγετε να υπερθερμαίνονται οι μύτες των λεπίδων πριονιού.** Διατηρείτε το υλικό σε κίνηση και παράλληλο με τον οδηγό. Μην πιέζετε το αντικείμενο εργασίας πάνω στη λεπίδα με δύναμη.
- **Αν κόβετε πλαστικά υλικά, αποφύγετε να λιώσει το πλαστικό.**
- **Μην αφήνετε μια μακριά σανίδα (ή άλλο αντικείμενο εργασία) χωρίς υποστήριξη ώστε η ελαστικότητα της σανίδας να την κάνει να μετακινηθεί πάνω στο τραπέζι με αποτέλεσμα απώλεια του ελέγχου και ενδεχόμενο τραυματισμό.** Παρέχετε κατάλληλη υποστήριξη για το αντικείμενο εργασίας, ανάλογα με το μέγεθός του και τον τύπο της εργασίας που θέλετε να πραγματοποιήσετε. Κρατάτε το αντικείμενο εργασίας σταθερά σε επαφή με τον οδηγό και σταθερά προς τα κάτω πάνω στην επιφάνεια του τραπεζιού.
- **Αν το πριόνι παράγει παράξενο θόρυβο ή δονείται υπερβολικά, σταματήστε άμεσα την εργασία, απενεργοποιήστε τη μονάδα και αποσυνδέτε το από την τροφοδοσία έως ότου το πρόβλημα έχει εντοπιστεί και διορθωθεί.** Επικοινωνήστε με ένα εργοστασιακό κέντρο σέρβις DEWALT, ένα εξουσιοδοτημένο κέντρο σέρβις DEWALT ή άλλο εξειδικευμένο προσωπικό σέρβις, αν δεν μπορείτε να βρείτε το πρόβλημα.
- **Μη χρησιμοποιήσετε αυτό το μηχάνημα έως ότου έχει συναρμολογηθεί πλήρως και εγκατασταθεί σύμφωνα με τις οδηγίες.** Ένα μηχάνημα που έχει συναρμολογηθεί λανθασμένα μπορεί να προκαλέσει σοβαρό τραυματισμό.
- **Ποτέ μην επιχειρήσετε να κόψετε μια στοιβα μη στερεωμένων τεμαχίων υλικού πράγμα που θα μπορούσε να προκαλέσει απώλεια ελέγχου ή ανάδραση (κλώτσημα).** Να στηρίζετε όλα τα υλικά με ασφάλεια.

### Λεπίδες πριονιού

-  **ΠΡΟΕΙΔΟΠΟΙΗΣΗ:** για να ελαχιστοποιήσετε τον κίνδυνο ανάδρασης και για να εξασφαλίσετε σωστή κοπή, ο διαχωριστήρας και το μαχαίρι διαχωρισμού πρέπει να έχουν το σωστό πάχος για τη λεπίδα που χρησιμοποιείτε. Αν χρησιμοποιηθεί διαφορετική λεπίδα, ελέγξτε το πάχος του κορμού (της πλάκας) της λεπίδας και το πλάτος εντομής (κοπής) της λεπίδας που αναφέρεται πάνω στη λεπίδα ή στη συσκευασία της λεπίδας. Το πάχος του διαχωριστήρα και του μαχαίριου διαχωρισμού πρέπει να είναι μεγαλύτερο από το πάχος του κορμού και μικρότερο από το πλάτος εντομής.
- Μη χρησιμοποιείτε λεπίδες πριονιού που δεν αντιστοιχούν στις διαστάσεις που αναφέρονται στα **Τεχνικά χαρακτηριστικά**.

Μη χρησιμοποιήσετε οποιουδήποτε αποστάτες για να κάνετε τη λεπίδα να ταιριάζει πάνω στην άτρακτο. Να χρησιμοποιείτε μόνο τις λεπίδες που προβλέπονται στο παρόν εγχειρίδιο, οι οποίες συμμορφώνονται με το πρότυπο EN847-1, αν προορίζονται για ξύλο και παρόμοια υλικά.

- Εξετάστε το ενδεχόμενο χρήσης ειδικά σχεδιασμένων λεπίδων μειωμένου θορύβου.
- Μη χρησιμοποιείτε λεπίδες πριονιού από ταχυχάλυβα (HS).
- Μη χρησιμοποιείτε λεπίδες πριονιού που είναι ραγιαμένες ή έχουν υποστεί ζημιά.
- Βεβαιωθείτε ότι η λεπίδα πριονιού που επιλέξατε είναι κατάλληλη για το υλικό που πρόκειται να κόψετε.
- Φοράτε πάντα κατάλληλα γάντια για το χειρισμό λεπίδων πριονιού και υλικών με τραχιές επιφάνειες. Οι λεπίδες πριονιού θα πρέπει να μεταφέρονται μέσα σε θήκη, όταν αυτό είναι πρακτικά εφικτό.

### Υπολειπόμενοι κίνδυνοι

Οι κίνδυνοι που ακολουθούν είναι εγγενείς στη χρήση πριονιών:

- τραυματισμοί λόγω επαφής με περιστρεφόμενα μέρη
- Παρά την εφαρμογή των σχετικών κανονισμών ασφαλείας και την εφαρμογή διατάξεων ασφαλείας, ορισμένοι υπολειπόμενοι κίνδυνοι δεν μπορούν να αποφευχθούν. Αυτοί είναι:
- βλάβη της ακοής.
  - Κίνδυνος ατυχημάτων από τα μη καλυπτόμενα μέρη της περιστρεφόμενης λεπίδας πριονιού.
  - Κίνδυνος τραυματισμού κατά την αλλαγή της λεπίδας πριονιού με μη προστατευμένα χέρια.
  - Κίνδυνος σύνθλιψης των δακτύλων κατά το άνοιγμα των προφυλακτήρων.
  - Κίνδυνοι για την υγεία προκαλούμενοι από την εισπνοή σκόνης που παράγεται κατά την κοπή ξύλου, ειδικά βελανιδιάς, οξιάς και MDF.

Η παραγωγή θορύβου επηρεάζεται από τους εξής παράγοντες:

- το υλικό που κόβεται
  - τον τύπο της λεπίδας πριονιού
  - τη δύναμη προώθησης
  - τη συντήρηση του μηχανήματος
- Η έκθεση σε σκόνη επηρεάζεται από τους εξής παράγοντες:
- φθαρμένη λεπίδα πριονιού
  - σύστημα απομάκρυνσης σκόνης με ταχύτητα αέρα μικρότερη από 20 m/s
  - αντικείμενο εργασίας που δεν καθοδηγείται με ακρίβεια

### Ηλεκτρική ασφάλεια

Ο ηλεκτρικός κινητήρας έχει σχεδιαστεί για λειτουργία μόνο σε μία τάση. Ελέγχετε πάντοτε εάν η τροφοδοσία ανταποκρίνεται στην τάση που αναγράφεται στην επιγραφή με τα δεδομένα.



Το εργαλείο της DEWALT διαθέτει διπλή μόνωση σύμφωνα με το πρότυπο EN60745. Κατά συνέπεια, δεν απαιτείται καλώδιο γείωσης.

Εάν το καλώδιο τροφοδοσίας υποστεί βλάβη, πρέπει να αντικατασταθεί από ειδικά διαμορφωμένο καλώδιο που διατίθεται μέσω της υπηρεσίας εξυπηρέτησης της DEWALT.



**NOT:** Bu cihaz, kullanıcının beslemesinin arabirim noktasında (elektrik girişi kutusu) izin verilen maksimum sistem empedansı  $Z_{max} = 0,28 \Omega$  olan bir güç kaynağına bağlanmak üzere tasarlanmıştır. Kullanıcı, bu cihazın yalnızca yukarıdaki gerekliliği karşılayan bir güç sistemine bağlandığından emin olmalıdır. Kullanıcı, gerekirse arabirim noktasındaki sistem empedansını elektrik şirketine danışmalıdır.

### Χρήση προέκτασης

Αν απαιτείται καλώδιο επέκτασης, χρησιμοποιήστε εγκεκριμένο καλώδιο επέκτασης 3 αγωγών κατάλληλο για την ισχύ αυτού του εργαλείου (ανατρέξτε στα **Τεχνικά δεδομένα**). Το ελάχιστο μέγεθος του αγωγού είναι 1,5 mm<sup>2</sup>, ενώ το μέγιστο μήκος είναι 30 m.

Όταν χρησιμοποιείτε καλώδιο σε ρολό, να ξετυλίγετε πάντοτε το καλώδιο εντελώς.

### Περιεχόμενα συσκευασίας

Στη συσκευασία περιέχεται:

- 1 Εν μέρει συναρμολογημένο μηχανήμα
- 1 Οδηγό διαμήκους κοπής
- 1 Μετρητή γωνίας λοξής κοπής
- 1 Λεπίδα πριονιού
- 1 Συγκρότημα πάνω προφυλακτήρα λεπίδας
- 1 Πλάκα σχισμής
- 2 Κλειδιά λεπίδας
- 1 Εξάρτημα προώθησης τεμαχίου εργασίας
- 1 Προσαρμογέα εξαγωγής σκόνης
- 1 Εγχειρίδιο οδηγιών
- Ελέγξτε για τυχόν ζημιές στο εργαλείο, στα τμήματα ή τα παρελκόμενα, οι οποίες μπορεί να συνέβησαν κατά τη διάρκεια της μεταφοράς.
- Πριν από τη χρήση, αφιερώστε χρόνο για να διαβάσετε προσεκτικά και να κατανοήσετε το παρόν εγχειρίδιο.

### Ενδείξεις επάνω στο εργαλείο

Επάνω στο εργαλείο εμφανίζονται τα παρακάτω εικονογράμματα:

-  Διαβάστε το εγχειρίδιο οδηγιών πριν από τη χρήση.
-  Φοράτε προστατευτικά για τα αυτιά.
-  Φοράτε προστατευτικά για τα μάτια.
-  Φοράτε προστασία αναπνοής.
-  Κρατάτε τα χέρια σας μακριά από την περιοχή κοπής και τη λεπίδα.
-  Πάχος μαχαίριου διαχωρισμού ή διαχωριστήρα

 Πάχος κορμού της λεπίδας πριονιού και πλάτος εντομής

 Διάμετρος λεπίδας πριονιού

 Μοχλός απελευθέρωσης προφυλακτήρα λεπίδας

 κλειδίωμα/ξεκλειδίωμα καλύμματος στο γενικό διακόπτη.

 Αποσυνδέστε το πριόνι από το ρεύμα πριν αλλάξετε λεπίδα

 Προστατεύετε το καλώδιο/ φως τροφοδοσίας από υγρασία και τα αιχμηρά άκρα της λεπίδας πριονιού

### Θεση Κωδικου Ημερομηνιας (Εικ. [Fig.] Α)

Ο κωδικός ημερομηνιας (**51**), ο οποίος περιλαμβάνει επίσης το έτος κατασκευής, είναι τυπωμένος επάνω στο περίβλημα.

Παράδειγμα:

2018 XX XX

Έτος κατασκευής

### Περιγραφή (εικ. Α, Β)

 **ΠΡΟΕΙΔΟΠΟΙΗΣΗ:** Μην τροποποιήσετε ποτέ το ηλεκτρικό εργαλείο ή οποιοδήποτε τμήμα του. Μπορεί να προκληθεί βλάβη ή προσωπικός τραυματισμός.

- 1 Τραπέζι
- 2 Λεπίδα
- 3 Δείκτης κλίμακας διαμήκους κοπής
- 4 Κουμπί λεπτομερούς ρύθμισης
- 5 Μοχλός ασφάλισης ράγας
- 6 Τροχός ρύθμισης ύψους λεπίδας
- 7 Μοχλός ασφάλισης φαλτσοκοπής
- 8 Διακόπτης ενεργοποίησης/απενεργοποίησης (ON/OFF)
- 9 Οπές στερέωσης
- 10 Μετρητής γωνίας λοξής κοπής
- 11 Συγκρότημα προφυλακτήρα λεπίδας
- 12 Μοχλός απελευθέρωσης προφυλακτήρα λεπίδας
- 13 Διαχωριστήρας
- 14 Θύρα εξαγωγής σκόνης
- 15 Θύρα προφυλακτήρα για την εξαγωγή σκόνης
- 16 Πλάκα σχισμής
- 17 Οδηγός διαμήκους κοπής
- 18 Ασφάλιση οδηγού διαμήκους κοπής
- 19 Υποστήριγμα εργασίας/οδηγός στενής διαμήκους κοπής (φαίνεται στη θέση φύλαξης)

- 20 Μηχανικά κλειδιά λεπίδας
- 21 Ράβδος προώθησης (φαίνεται στη θέση φύλαξης)
- 50 Λαβές μεταφοράς
- 52 Μαχίρι διαχωρισμού μη διαμπερούς κοπής (φαίνεται στη θέση φύλαξης)

### Προοριζόμενη Χρηση

Το επιτραπέζιο πριόνι DWE7492 είναι σχεδιασμένο για επαγγελματικές εργασίες διαμήκους κοπής, εγκάρσιας κοπής, λοξής κοπής και φαλτσοκοπής με διάφορα υλικά όπως ξύλο, σύνθετα υλικά ξυλείας και πλαστικά.

**MH** χρησιμοποιείτε το προϊόν σε υγρές συνθήκες ή με παρουσία εύφλεκτων υγρών ή αερίων.

**MHN** το χρησιμοποιείτε για κοπή μετάλλων, τοιμεντοσανίδων ή υλικών τοιχοποιίας.

**MH** χρησιμοποιείτε σε αυτό το πριόνι κοπτικές κεφαλές μορφοποίησης.

**MHN** εκτελείτε κοπές μειούμενου πλάτους χωρίς βοηθητικό αξεσουάρ για το σκοπό αυτό.

**MH** χρησιμοποιείτε το πριόνι για κοπές βύθισης ή κοπές αυλακώσεων.

Αυτά τα επιτραπέζια πριόνια είναι επαγγελματικά ηλεκτρικά εργαλεία.

**MHN** αφήνετε παιδιά να έρθουν σε επαφή με το εργαλείο.

Απαιτείται επίβλεψη όταν το εργαλείο το χρησιμοποιούν άπειροι χρήστες.

- **Μικρά παιδιά και εξασθενημένα άτομα.** Αυτή η συσκευή δεν προορίζεται για χρήση χωρίς επίβλεψη από μικρά παιδιά ή εξασθενημένα άτομα. Το προϊόν αυτό δεν προορίζεται για χρήση από άτομα (περιλαμβανομένων παιδιών) που έχουν μειωμένες σωματικές, αισθητηριακές ή νοητικές ικανότητες, ή έλλειψη εμπειρίας και/ή γνώσης και δεξιοτήτων, εκτός αν τα άτομα αυτά επιβλέπονται από άτομο υπεύθυνο για την ασφάλειά τους. Τα παιδιά δεν πρέπει να μένουν ποτέ μόνα τους με αυτό το προϊόν.

### ΣΥΝΑΡΜΟΛΟΓΗΣΗ

- ! **ΠΡΟΕΙΔΟΠΟΙΗΣΗ:** Για να ελαττώσετε τον κίνδυνο σοβαρού προσωπικού τραυματισμού, απενεργοποιείτε το εργαλείο και αποσυνδέετε το από την τροφοδοσία, πριν από την πραγματοποίηση τυχόν ρυθμίσεων ή την τοποθέτηση/αφαίρεση προσαρτημάτων ή παρελκόμενων. Η τυχαία εκκίνηση μπορεί να προκαλέσει τραυματισμό.

### Αφαίρεση από τη συσκευασία

- Αφαιρέστε το πριόνι προσεκτικά από τα υλικά συσκευασίας.
- Το μηχάνημα είναι πλήρως συναρμολογημένο εκτός από τον οδηγό διαμήκους κοπής, το συγκρότημα προφυλακτήρα λεπίδας, τον μετρητή γωνίας λοξής κοπής, τα κλειδιά λεπίδας και το στόμιο συστολής για την εξαγωγή της σκόνης.
- Ολοκληρώστε τη συναρμολόγηση ακολουθώντας τις οδηγίες όπως περιγράφονται παρακάτω.

- ! **ΠΡΟΕΙΔΟΠΟΙΗΣΗ:** Πάντα διατηρείτε το εξάρτημα προώθησης του τεμαχίου εργασίας στη θέση του όταν δεν χρησιμοποιείται.

### Τοποθέτηση της λεπίδας πριονιού (Εικ. Α, C)

- ! **ΠΡΟΕΙΔΟΠΟΙΗΣΗ:** Για να μειώσετε τον κίνδυνο τραυματισμού, απενεργοποιήστε τη μονάδα και αποσυνδέστε το μηχάνημα από την πηγή ρεύματος πριν την εγκατάσταση και την αφαίρεση αξεσουάρ, πριν τη ρύθμιση ή την αλλαγή διαμόρφωσης παραμέτρων ή όταν εκτελείτε επισκευές. Τυχόν αθέλητη εκκίνηση μπορεί να προκαλέσει τραυματισμό.

- ! **ΠΡΟΕΙΔΟΠΟΙΗΣΗ:** Όταν τοποθετείτε τη λεπίδα πριονιού, να φοράτε προστατευτικά γάντια. Τα δόντια των λεπίδων πριονιού είναι πολύ αιχμηρά και μπορούν να είναι επικίνδυνα.

- ! **ΠΡΟΕΙΔΟΠΟΙΗΣΗ:** Η λεπίδα πριονιού ΠΡΕΠΕΙ να αντικαθίσταται όπως περιγράφεται σε αυτή την ενότητα. Χρησιμοποιείτε ΜΟΝΟ λεπίδες πριονιού που καθορίζονται στα Τεχνικά χαρακτηριστικά. Συνιστούμε DT4226. ΠΟΤΕ μην τοποθετήσετε άλλη λεπίδα πριονιού.

- ! **ΠΡΟΕΙΔΟΠΟΙΗΣΗ:** Μην αγγίζετε τη λεπίδα πριονιού πριν κρυσώσει. Η λεπίδα πριονιού θερμαίνεται πολύ κατά την εργασία.

**ΣΗΜΕΙΩΣΗ:** Αυτό το εργαλείο έχει εγκατεστημένη λεπίδα από το εργοστάσιο.

1. Ανυψώστε την άτρακτο της λεπίδας πριονιού στο μέγιστο ύψος της περιστρέφοντας τον τροχό ρύθμισης ύψους λεπίδας πριονιού **6** δεξιόστροφα.
2. Αφαιρέστε την πλάκα σχισμής **16**. Ανατρέξτε στο **Τοποθέτηση της πλάκας σχισμής**.
3. Χρησιμοποιώντας κλειδιά **20**, λασκάρετε και αφαιρέστε το παξιμάδι ατράκτου **22** και τη φλάντζα **24** από την άτρακτο του πριονιού περιστρέφοντας αριστερόστροφα.
4. Τοποθετήστε τη λεπίδα πριονιού πάνω στην άτρακτο **23** αφού βεβαιωθείτε ότι τα δόντια της λεπίδας **2** δείχνουν προς τα κάτω στο μπροστινό μέρος του τραπέζιου. Τοποθετήστε τις ροδέλες και το παξιμάδι ατράκτου στην άτρακτο και σφίξτε το παξιμάδι ατράκτου **22** όσο μπορείτε με το χέρι, αφού βεβαιωθείτε ότι η λεπίδα πριονιού είναι σε καλή επαφή με την εσωτερική ροδέλα και η εξωτερική φλάντζα **24** είναι σε καλή επαφή με τη λεπίδα. Βεβαιωθείτε ότι η μεγαλύτερη διάμετρος της φλάντζας είναι σε επαφή με τη λεπίδα. Βεβαιωθείτε ότι η άτρακτος και οι ροδέλες είναι απαλλαγμένες από σκόνη και υπολείμματα.
5. Για να εμποδίσετε την άτρακτο να περιστρέφεται κατά τη σύσφιξη του παξιμαδιού ατράκτου, χρησιμοποιήστε το ανοικτό άκρο του κλειδιού λεπίδας **20** για να στερεώσετε την άτρακτο.
6. Χρησιμοποιώντας το κλειδί ατράκτου, σφίξτε το παξιμάδι ατράκτου **22** περιστρέφοντάς το δεξιόστροφα.
7. Αντικαταστήστε την πλάκα σχισμής.

- ! **ΠΡΟΕΙΔΟΠΟΙΗΣΗ:** Πάντα να ελέγχετε το δείκτη του οδηγού διαμήκους κοπής και το συγκρότημα προφυλακτήρα λεπίδας αφού αλλάξει τη λεπίδα.

## Τοποθέτηση/αφαίρεση του συγκροτήματος προφυλακτήρα λεπίδας/μαχαιριού διαχωρισμού (Εικ. Α, D)



**ΠΡΟΕΙΔΟΠΟΙΗΣΗ:** Χρησιμοποιείτε το συγκρότημα προφυλακτήρα για όλες τις διαμερείς κοπές.



**ΠΡΟΕΙΔΟΠΟΙΗΣΗ:** Χρησιμοποιείτε το μαχαίρι διαχωρισμού για μη διαμερή κοπή όταν δεν μπορεί να χρησιμοποιηθεί το συγκρότημα προφυλακτήρα λεπίδας.



**ΠΡΟΕΙΔΟΠΟΙΗΣΗ:** Μην εισάγετε ταυτόχρονα στο σφιγκτήρα το συγκρότημα προφυλακτήρα λεπίδας και το μαχαίρι διαχωρισμού μη διαμερούς κοπής.

**ΣΗΜΕΙΩΣΗ:** Το πριόνι αποστέλλεται με εγκαταστημένο το μαχαίρι διαχωρισμού μη διαμερούς κοπής.

1. Ανυψώστε την άτρακτο λεπίδας πριονιού στο μέγιστο ύψος της.
2. Εγκαταστήστε το συγκρότημα προφυλακτήρα λεπίδας τραβώντας το μοχλό απελευθέρωσης προφυλακτήρα **12** και εισάγοντας είτε το μαχαίρι διαχωρισμού μη διαμερούς κοπής **52** είτε το συγκρότημα προφυλακτήρα λεπίδας **11** έως ότου τερματίσει.
3. Ελευθερώστε το μοχλό, βεβαιωθείτε ότι οι πλάκες σύσφιξης είναι πλήρως κλεισμένες και συσφίξτε το διαχωριστήρα με ασφάλεια.



**ΠΡΟΕΙΔΟΠΟΙΗΣΗ:** Πριν συνδέσετε το τραπέζι πριονιού στην πηγή ρεύματος ή πριν χρησιμοποιήσετε το πριόνι, πάντα να επιθεωρείτε το συγκρότημα προφυλακτήρα λεπίδας για σωστή ευθυγράμμιση με τη λεπίδα πριονιού. Ελέγχετε την ευθυγράμμιση μετά από κάθε αλλαγή της γωνίας φάλτσοοπής.



**ΠΡΟΕΙΔΟΠΟΙΗΣΗ:** Για να μειώσετε τον κίνδυνο σοβαρού τραυματισμού, ΜΗ χρησιμοποιήσετε το πριόνι αν το συγκρότημα λεπίδας δεν έχει συσφίξει με ασφάλεια στη θέση του.

Όταν έχει ευθυγραμμιστεί σωστά, ο διαχωριστήρας **13** ή το μαχαίρι διαχωρισμού **52** θα είναι σε ευθεία με τη λεπίδα και στο επίπεδο της επιφάνειας τραπέζιου και στο πάνω μέρος της λεπίδας. Χρησιμοποιώντας έναν κανόνα, βεβαιωθείτε ότι η λεπίδα **2** είναι ευθυγραμμισμένη με τον διαχωριστήρα **13** ή το μαχαίρι διαχωρισμού **52**. Με την παροχή ρεύματος αποσυνδεδεμένη, χειριστείτε τις ρυθμίσεις κλίσης και ύψους λεπίδας ως τις ακραίες θέσεις της διαδρομής τους και βεβαιωθείτε ότι το συγκρότημα προφυλακτήρα λεπίδας δεν έρχεται σε επαφή με τη λεπίδα σε καμία από τις εργασίες. Ανατρέξτε στο **Ευθυγράμμιση συγκροτήματος προφυλακτήρα/διαχωριστήρα προς τη λεπίδα**.



**ΠΡΟΕΙΔΟΠΟΙΗΣΗ:** Η σωστή τοποθέτηση και ευθυγράμμιση του συγκροτήματος προφυλακτήρα λεπίδας είναι απαραίτητη για την ασφαλή λειτουργία!

## Για να αφαιρέσετε το συγκρότημα προφυλακτήρα λεπίδας/μαχαιριού διαχωρισμού (Εικ. D)

1. Πιέστε το μοχλό απελευθέρωσης προφυλακτήρα **12**.

2. Ανυψώστε το συγκρότημα προγράμματος λειτουργίας **11** ή το μαχαίρι διαχωρισμού **52**.

## Τοποθέτηση της πλάκας σχισμής (εικ. E)

1. Ευθυγραμμίστε την πλάκα σχισμής **16** όπως δείχνει η εικόνα E και εισάγετε το ρύγχη του πίσω μέρους της πλάκας σχισμής μέσα στις οπές στο πίσω μέρος του ανοίγματος του τραπέζιου.
2. Περιστρέψτε τη βίδα ασφάλισης **40** δεξιόστροφα κατά 90° για να ασφαλίσετε το ένθετο τραπέζιου στη θέση του.
3. Η πλάκα σχισμής περιλαμβάνει τέσσερις **25** βίδες ρύθμισης οι οποίες ανυψώνουν ή χαμηλώνουν την πλάκα σχισμής. Όταν έχει ρυθμιστεί σωστά, το μπροστινό μέρος της πλάκας σχισμής θα πρέπει να είναι στο ίδιο επίπεδο ή ελαφρά κάτω από την πάνω επιφάνεια του τραπέζιου και ασφαλισμένο στη θέση του. Το πίσω μέρος της πλάκας σχισμής θα πρέπει να είναι στο ίδιο επίπεδο ή ελαφρά πάνω από την πάνω επιφάνεια του τραπέζιου.



**ΠΡΟΕΙΔΟΠΟΙΗΣΗ:** Ποτέ μη χρησιμοποιήσετε το μηχάνημα χωρίς την πλάκα σχισμής. Αντικαταστήστε άμεσα την πλάκα σχισμής όταν έχει φθαρεί ή υποστεί ζημιά.

## Για να αφαιρέσετε την πλάκα σχισμής

1. Αφαιρέστε την πλάκα σχισμής **16** περιστρέφοντας τη βίδα ασφάλισης **40** 90° αριστερόστροφα
2. Χρησιμοποιώντας την οπή δακτύλου **26**, τραβήξτε την πλάκα σχισμής προς τα πάνω και εμπρός για να εκθέσετε το εσωτερικό του πριονιού. ΜΗ χρησιμοποιήσετε το πριόνι χωρίς την πλάκα σχισμής. Αν χρησιμοποιείτε λεπίδα αυλάκωσης (dado), χρησιμοποιήστε κατάλληλη πλάκα σχισμής για λεπίδα αυλάκωσης (πωλείται ξεχωριστά).

## Τοποθέτηση του οδηγού διαμήκου κοπής (εικ. F)

Ο οδηγός διαμήκου κοπής μπορεί να εγκατασταθεί σε δύο θέσεις στη δεξιά πλευρά (θέση 1 για διαμήκη κοπή 0 mm έως 62 cm και θέση 2 για διαμήκη κοπή 20,3 cm έως 82,5 cm) και σε μία θέση στην αριστερή πλευρά του επιτραπέζιου πριονιού σας.

1. Απασφαλίστε τις ασφαλίσες **18** του οδηγού διαμήκου κοπής.
2. Κρατώντας τον οδηγό υπό γωνία, ευθυγραμμίστε τους πείρους εντοπισμού (μπροστά και πίσω) **29** πάνω στις ράγες του οδηγού με τις υποδοχές **30** της κεφαλής του οδηγού.
3. Περάστε τις εγκοπές της κεφαλής πάνω στους πείρους και περιστρέψτε τον οδηγό προς τα κάτω έως ότου στηρίζεται πάνω στις ράγες.
4. Ασφαλίστε τον οδηγό στη θέση του κλείνοντας τις μπροστά και πίσω ασφαλίσες **18** πάνω στις ράγες.

## Στερέωση σε πάγκο (Εικ. A)



**ΠΡΟΣΟΧΗ:** Για να μειώσετε τον κίνδυνο τραυματισμού, βεβαιωθείτε ότι το επιτραπέζιο πριόνι έχει στερεωθεί καλά σε σταθερή επιφάνεια πριν τη χρήση.



**ΠΡΟΣΟΧΗ:** Βεβαιωθείτε ότι η επιφάνεια είναι αρκετά σταθερή ώστε τα μεγάλα κομμάτια υλικού δεν θα προκαλέσουν ανατροπή της κατά τη διάρκεια της χρήσης.

Το επιτραπέζιο πριόνι πρέπει να στερεωθεί καλά. Τέσσερις σπές **9** παρέχονται στη βάση του εργαλείου για τη στερέωση. Συνιστούμε θερμά να χρησιμοποιήσετε αυτές τις σπές για την αγκύρωση του επιτραπέζιου τραπέζιου στον πάγκο εργασίας σας ή σε άλλο στατικό άκαμπτο πλαίσιο.

1. Κεντράρετε το πριόνι σε ένα τετράγωνο τεμάχιο κοντραπλακέ πάχους 12,7 mm.
2. Με ένα μολύβι σημαδεύτε τις θέσεις των δύο πίσω σπών στερέωσης (σε απόσταση μεταξύ τους 220 mm) μέσα στο πλαίσιο του πριονιού. Κατόπιν μετρήστε προς τα εμπρός 498,5 mm για τις δύο μπροστινές σπές σε απόσταση μεταξύ τους 230 mm.
3. Αφαιρέστε το πριόνι και ανοίξτε με διάτρηση σπές 9 mm στις θέσεις όπου μόλις σημαδεύατε.
4. Τοποθετήστε το πριόνι πάνω στις τέσσερις σπές που ανοίξατε με διάτρηση στο κοντραπλακέ και εισάγετε τέσσερις μηχανόβιδες 8 mm ΑΠΟ ΤΟ ΚΑΤΩ ΜΕΡΟΣ. Εγκαταστήστε ροδέλες και παξιμάδια 8 mm στο πάνω μέρος. Σφίξτε καλά.
5. Για να εμποδίσετε να προκληθεί ζημιά στην επιφάνεια όπου στερεώσατε το πριόνι από τις κεφαλές των βιδών, συνδέστε δύο λωρίδες άχρηστου ξύλου στο κάτω μέρος της βάσης από κοντραπλακέ. Αυτές οι λωρίδες μπορεί να συνδεθούν με ξυλόβιδες εγκατεστημένες από την πάνω πλευρά αρκεί να μην προεξέχουν οι βίδες από το κάτω μέρος της λωρίδας.
6. Χρησιμοποιήστε ένα σφικτήρα σχήματος "C" για να στερεώσετε τη βάση από κοντραπλακέ στο πάγκο εργασίας, οπότε χρησιμοποιείτε το πριόνι.

## ΡΥΘΜΙΣΕΙΣ

### Ρύθμιση λεπίδας (εικ. G)

#### ΕΥΘΥΓΡΑΜΜΙΣΗ ΛΕΠΙΔΑΣ (ΠΑΡΑΛΛΗΛΑ ΜΕ ΤΗΝ ΕΓΚΟΠΗ ΛΟΞΗΣ ΚΟΠΗΣ)



**ΠΡΟΕΙΔΟΠΟΙΗΣΗ:** Κίνδυνος κοψιμάτων. Ελέγξτε τη λεπίδα στις 0° και 45° για να βεβαιωθείτε ότι η λεπίδα δεν χτυπά την πλάκα σχισμής προκαλώντας τραυματισμό ατόμων.

Αν η λεπίδα φαίνεται να είναι εκτός ευθυγράμμισης με την εγκοπή λοξής κοπής στην επιφάνεια του τραπέζιου, θα χρειαστεί βαθμονόμηση για ευθυγράμμιση. Για να ευθυγραμμίσετε πάλι τη λεπίδα και την εγκοπή λοξής κοπής, χρησιμοποιήστε την ακόλουθη διαδικασία:



**ΠΡΟΕΙΔΟΠΟΙΗΣΗ:** Για να μειώσετε τον κίνδυνο τραυματισμού, απενεργοποιήστε τη μονάδα και αποσυνδέστε το μηχάνημα από την πηγή ρεύματος πριν την εγκατάσταση και την αφαίρεση αξεσουάρ, πριν τη ρύθμιση ή την αλλαγή διαμόρφωσης παραμέτρων ή όταν εκτελείτε επισκευές. Τυχόν αβέλητη εκκίνηση μπορεί να προκαλέσει τραυματισμό.

1. Χρησιμοποιώντας ένα εξάγωνο κλειδί 5 mm, λασκάρτε τα στοιχεία στερέωσης **32** του πίσω περιστρεφόμενου

στηρίγματος που βρίσκονται στην κάτω πλευρά του τραπέζιου, μόλις αρκετά για να μπορεί το στήριγμα να κινηθεί πλευρικά.

2. Ρυθμίστε το στήριγμα έως ότου η λεπίδα είναι παράλληλη με την εγκοπή του μετρητή λοξής κοπής.
3. Σφίξτε τα στοιχεία στερέωσης του πίσω περιστρεφόμενου στηρίγματος σε ροπή 110–120 in-lbs (12,5–13,6 Nm).

### Ρυθμιση Ύψους Λεπίδας (Εικ. Α)

Η λεπίδα μπορεί να ανυψωθεί και να χαμηλώσει με περιστροφή του τροχού **6** ρύθμισης ύψους λεπίδας.

Βεβαιωθείτε ότι κατά την κοπή τα πάνω τρία δόντια της λεπίδας μόλις προβάλλουν από την πάνω επιφάνεια του τεμαχίου εργασίας. Έτσι θα εξασφαλιστεί ότι ο μέγιστος αριθμός δοντιών αφαιρεί υλικό ανά πάσα στιγμή, ώστε να επιτυγχάνεται βέλτιστη απόδοση.

### Ευθυγράμμιση συγκροτήματος προφυλακτήρα/διαχωριστήρα προς τη λεπίδα (Εικ. Α, Η)

1. Αφαιρέστε την πλάκα σχισμής. Ανατρέξτε στην ενότητα Αφαίρεση της πλάκας σχισμής.
2. Ανυψώστε τη λεπίδα στο πλήρες βάθος κοπής και σε γωνία φालτσκοπής 0°.
3. Εντοπίστε τις τρεις μικρές βίδες σταθεροποίησης **39** δίπλα στον άξονα ασφάλισης **38** του συγκροτήματος προφυλακτήρα. Αυτές οι βίδες θα χρησιμοποιηθούν για τη ρύθμιση της θέσης του συγκροτήματος προφυλακτήρα.
4. Τοποθετήστε έναν κανόνα πάνω στο τραπέζι σε επαφή με δύο μύτες τις λεπίδας. Ο διαχωριστήρας **13** δεν θα πρέπει να αγγίζει τον κανόνα. Αν χρειάζεται, λασκάρτε τις δύο μεγαλύτερες βίδες ασφάλισης **41**.
5. Ρυθμίστε τις μικρές βίδες σύσφιξης **39** για να μετακινήσετε το διαχωριστήρα σύμφωνα με τη θέση που σημειώσατε στο βήμα 4. Τοποθετήστε τον κανόνα στην αντίθετη πλευρά της λεπίδας και επαναλάβετε τις ρυθμίσεις όπως χρειάζεται.
6. Σφίξτε ελαφρά τις δύο μεγαλύτερες βίδες ασφάλισης **41**.
7. Τοποθετήστε μια γωνιά σε καλή επαφή με το διαχωριστήρα για να βεβαιωθείτε ότι ο διαχωριστήρας είναι κάθετος και ευθυγραμμισμένος με τη λεπίδα.
8. Αν χρειάζεται, χρησιμοποιήστε τις βίδες ρύθμισης για να φέρετε το διαχωριστήρα σε καθετότητα με τη γωνιά.
9. Επαναλάβετε τα βήματα 4 και 5 για να επαληθεύσετε τη θέση του διαχωριστήρα.
10. Σφίξτε πλήρως τις δύο μεγαλύτερες βίδες ασφάλισης **41**.
11. Επανεγκαταστήστε και ασφαλίστε την πλάκα σχισμής **16**.

### Παράλληλη ρύθμιση (Εικ. Α, Ι, J, Ο)



**ΠΡΟΕΙΔΟΠΟΙΗΣΗ:** Ένας λανθασμένα ευθυγραμμισμένος οδηγός, που δεν είναι παράλληλος με τη λεπίδα, αυξάνει τον κίνδυνο ανάδραση!

Για βέλτιστη απόδοση, η λεπίδα πρέπει να είναι παράλληλη με τον οδηγό διαμήκους κοπής. Αυτή η ρύθμιση έχει γίνει στο εργοστάσιο. Για επαναρρύθμιση:

## Ευθυγραμμισή οδηγού στη θέση 1

1. Εγκαταστήστε τον οδηγό στη θέση 1 και απασφαλίστε το μοχλό ασφάλισης ράγας **5**. Τοποθετήστε τους δύο πείρους εντοπισμού **29** που υποστηρίζουν τον οδηγό στις ράγες, εμπρός και πίσω.
2. Λασκάρτε την πίσω βίδα πείρου εντοπισμού και ρυθμίστε την ευθυγράμμιση του οδηγού μέσα στην αυλάκωση έως ότου το μέτωπο του οδηγού να είναι παράλληλο με τη λεπίδα. Φροντίστε απαραίτητα να μετρήσετε από το μέτωπο του οδηγού ως το μπροστινό και πίσω μέρος της λεπίδας για να βεβαιωθείτε για την παραλληλία.
3. Σφίξτε τη βίδα εντοπισμού και επαναλάβετε τη διαδικασία στην αριστερή πλευρά της λεπίδας.
4. Ελέγξτε τη ρύθμιση του δείκτη της κλίμακας διαμήκους κοπής (εικ. J).

## Ευθυγραμμισή οδηγού στη θέση 2

1. Για να ευθυγραμμίσετε τους πείρους εντοπισμού θέσης 2 του οδηγού **29**, βεβαιωθείτε ότι έχουν ευθυγραμμιστεί οι πείροι της θέσης 1, ανατρέξτε στο **Ευθυγράμμιση οδηγού στη θέση 1**.
2. Λασκάρτε τους πείρους θέσης 2 και κατόπιν, χρησιμοποιώντας τις σπές του κλειδιού λεπίδας ως οδηγό για τη ρύθμιση θέσης, ευθυγραμμίστε τους πείρους (εικ. Ο).
3. Σφίξτε τους πείρους εντοπισμού (μπροστά και πίσω).

## Ρύθμιση της κλίμακας διαμήκους κοπής (εικ. Α, J)

1. Απασφαλίστε το μοχλό ασφάλισης ράγας **5**.
2. Ρυθμίστε τη λεπίδα σε γωνία φалτοσκοπής 0° και μετακινήστε τον οδηγό έως ότου έλθει σε επαφή με τη λεπίδα.
3. Ασφαλίστε το μοχλό ασφάλισης ράγας.
4. Λασκάρτε τις βίδες **31** του δείκτη της κλίμακας διαμήκους κοπής και ρυθμίστε το δείκτη της κλίμακας διαμήκους κοπής ώστε να δείχνει μηδέν (0). Σφίξτε πάλι τις βίδες του δείκτη της κλίμακας διαμήκους κοπής. Η κίτρινη κλίμακα διαμήκους κοπής (πάνω) δίνει σωστή ένδειξη μόνον όταν ο οδηγός έχει τοποθετηθεί στη δεξιά πλευρά της λεπίδας και είναι στη θέση 1 (για διαμήκη κοπή μηδέν έως 62 cm) όχι στη θέση διαμήκους κοπής 82,5 cm. Η λευκή κλίμακα (κάτω) δίνει σωστή ένδειξη μόνον όταν ο οδηγός έχει τοποθετηθεί στη δεξιά πλευρά της λεπίδας και στη θέση 2 (για διαμήκη κοπή 20,3 cm έως 82,5 cm).

Η κλίμακα διαμήκους κοπής δίνει σωστή ένδειξη μόνον αν ο οδηγός έχει τοποθετηθεί στη δεξιά πλευρά της λεπίδας.

## Ρύθμιση ασφάλισης ράγας (εικ. Α, Κ)

Η ασφάλιση ράγας έχει ρυθμιστεί εργοστασιακά. Αν χρειάζεται νέα ρύθμιση, προχωρήστε ως εξής:

1. Ασφαλίστε το μοχλό ασφάλισης ράγας **5**.
2. Στην κάτω πλευρά του πριονιού, λασκάρτε το κόντρα παξιμάδι **33**.
3. Σφίξτε την εξάγωνη ράβδο **34** έως ότου το ελατήριο στο σύστημα ασφάλισης έχει συμπιεστεί δημιουργώντας την

επιθυμητή τάνυση στο μοχλό ασφάλισης ράγας. Σφίξτε πάλι το κόντρα παξιμάδι ως προς την εξάγωνη ράβδο.

4. Γυρίστε το πριόνι και ελέγξτε ότι ο οδηγός δεν κινείται όταν είναι συμπλεγμένος ο μοχλός ασφάλισης. Αν ο οδηγός είναι ακόμα χαλαρός, σφίξτε κι άλλο το ελατήριο.

## Ρύθμιση του στοπ και του δείκτη φалτοσκοπής (Εικ. L)

1. Ανυψώστε πλήρως τη λεπίδα περιστρέφοντας το τροχό ρύθμισης ύψους λεπίδας **6** δεξιόστροφα έως ότου σταματήσει.
2. Απασφαλίστε το μοχλό ασφάλισης φалτοσκοπής **7** σπρώχνοντάς τον πάνω και προς τα δεξιά. Λασκάρτε τη βίδα στοπ φалτοσκοπής **36**.
3. Τοποθετήστε μια γωνία σε πλήρη επαφή με την επιφάνεια του τραπέζιου και σε επαφή με τη λεπίδα ανάμεσα στα δόντια. Βεβαιωθείτε ότι ο μοχλός ασφάλισης φалτοσκοπής είναι στην απασφαλισμένη του, ή πάνω, θέση.
4. Χρησιμοποιώντας το μοχλό ασφάλισης φалτοσκοπής, ρυθμίστε τη γωνία φалτοσκοπής έως ότου η λεπίδα είναι σε πλήρη επαφή με τη γωνία.
5. Σφίξτε το μοχλό ασφάλισης φалτοσκοπής σπρώχνοντάς τον προς τα κάτω.
6. Γυρίστε το έκκεντρο στοπ φалτοσκοπής **35** έως ότου έρθει σε σταθερή επαφή με το μπλοκ εδράνου. Σφίξτε τη βίδα στοπ φалτοσκοπής **36**.
7. Ελέγξτε την κλίμακα γωνίας φалτοσκοπής. Αν η ένδειξη του δείκτη δεν είναι 0°, λασκάρτε τη βίδα **37** του δείκτη και μετακινήστε το δείκτη ώστε να δίνει τη σωστή ένδειξη. Σφίξτε πάλι τη βίδα του δείκτη.
8. Επαναλάβετε στις 45°, αλλά μη ρυθμίσετε το δείκτη.

## Ρύθμιση δείκτη γωνίας λοξής κοπής (εικ. Α)

Για να ρυθμίσετε το δείκτη γωνίας λοξής κοπής **10** λασκάρτε τη λαβή, ρυθμίστε στην επιθυμητή γωνία και σφίξτε τη λαβή.

## Θέση σώματος και χεριών

Η σωστή τοποθέτηση του σώματος και των χεριών σας όταν χρησιμοποιείτε το επιτραπέζιο πριόνι θα διευκολύνει να γίνει η κοπή με μεγαλύτερη ακρίβεια και ασφάλεια.



### ΠΡΟΕΙΔΟΠΟΙΗΣΗ:

- Ποτέ μην τοποθετήσετε τα χέρια σας κοντά στην περιοχή κοπής.
- Μην τοποθετείτε τα χέρια σας πιο κοντά από 150 mm από τη λεπίδα.
- Μη διασταυρώνετε τα χέρια σας.
- Κρατάτε και τα δύο πόδια σταθερά στο δάπεδο και διατηρείτε σωστή ισορροπία.

## Πριν τη λειτουργία



### ΠΡΟΕΙΔΟΠΟΙΗΣΗ:

- Εγκαταστήστε την κατάλληλη λεπίδα πριονιού. Μη χρησιμοποιείτε υπερβολικά φθαρμένες λεπίδες. Δεν πρέπει ποτέ να γίνει υπέρβαση της μέγιστης ταχύτητας περιστροφής της λεπίδας πριονιού.

- Μην επιχειρήσετε να κόψετε υπερβολικά μικρά τεμάχια.
- Επιτρέψτε στη λεπίδα να κόβει ελεύθερα. Μην ασκείτε άσκοπη δύναμη.
- Επιτρέψτε στο μοτέρ να φθάσει σε πλήρεις στροφές πριν την κοπή.

## ΛΕΙΤΟΥΡΓΙΑ

### Οδηγίες χρήσης



**ΠΡΟΕΙΔΟΠΟΙΗΣΗ:** Να τηρείτε πάντοτε τις οδηγίες ασφαλείας και τις ισχύουσες ρυθμίσεις.



**ΠΡΟΕΙΔΟΠΟΙΗΣΗ:** Για να ελαττώσετε τον κίνδυνο σοβαρού προσωπικού τραυματισμού, απενεργοποιείτε το εργαλείο και αποσυνδέετε το από την τροφοδοσία, πριν από την πραγματοποίηση τυχόν ρυθμίσεων ή την τοποθέτηση/αφαίρεση προσαρτημάτων ή παρελκόμενων. Η τυχαία εκκίνηση μπορεί να προκαλέσει τραυματισμό.

Βεβαιωθείτε ότι το μηχάνημα είναι τοποθετημένο ώστε να ικανοποιεί τις εργονομικές σας απαιτήσεις ως προς το ύψος τραπεζιού και την ευστάθειά του. Η θέση του μηχανήματος πρέπει να επιλεγεί ώστε ο χειριστής να έχει καλή εποπτεία και αρκετό ελεύθερο περιβάλλοντα χώρο γύρω από το μηχάνημα ώστε να επιτρέπεται χειρισμός του αντικειμένου εργασίας χωρίς οποιοδήποτε περιορισμό.

Για να μειώσετε την επίδραση των αυξημένων κραδασμών βεβαιωθείτε ότι η θερμοκρασία περιβάλλοντος δεν είναι πολύ ψυχρή, το μηχάνημα και τα παρελκόμενά του συντηρούνται καλά και το μέγεθος του αντικειμένου εργασίας είναι κατάλληλο για το μηχάνημα αυτό.



#### ΠΡΟΕΙΔΟΠΟΙΗΣΗ:

- Βεβαιωθείτε ότι το μηχάνημα είναι τοποθετημένο ώστε να ικανοποιεί τις εργονομικές προϋποθέσεις ως προς το ύψος τραπεζιού και την ευστάθειά του. Η θέση του μηχανήματος πρέπει να επιλεγεί ώστε ο χειριστής να έχει καλή εποπτεία και αρκετό ελεύθερο περιβάλλοντα χώρο γύρω από το μηχάνημα ώστε να επιτρέπεται χειρισμός του αντικειμένου εργασίας χωρίς οποιοδήποτε περιορισμό.
- Εγκαταστήστε την κατάλληλη λεπίδα πριονιού. Μη χρησιμοποιείτε υπερβολικά φθαρμένες λεπίδες. Δεν πρέπει να γίνει ποτέ υπέρβαση της μέγιστης ταχύτητας περιστροφής της λεπίδας πριονιού.
- Μην επιχειρήσετε να κόψετε υπερβολικά μικρά τεμάχια.
- Επιτρέψτε στη λεπίδα να κόβει ελεύθερα. Μην ασκείτε άσκοπη δύναμη.
- Επιτρέψτε στο μοτέρ να φθάσει σε πλήρεις στροφές πριν την κοπή.
- Βεβαιωθείτε ότι όλα τα κουμπιά ασφάλισης και οι λαβές σύσφιξης έχουν σφικτεί καλά.
- Ποτέ μην τοποθετήσετε οποιοδήποτε από τα δύο χέρια σας στην περιοχή της λεπίδας όταν το πριόνι είναι συνδεδεμένο στην πηγή ηλεκτρικού ρεύματος.

- Ποτέ μη χρησιμοποιήσετε το πριόνι σας για κοπές «στο χέρι»!
- Μην κόβετε με το πριόνι αντικείμενα εργασίας που είναι στρεβλωμένα ή κυρτωμένα. Πρέπει να υπάρχει τουλάχιστον μία ίσια, λεία πλευρά για να κινείται σε επαφή με τον οδηγό διαμήκου κοπής ή τον οδηγό λοξής κοπής.
- Πάντα να υποστηρίζετε τα μεγάλα μήκους αντικείμενα εργασίας για να αποτρέψετε ανάδραση.
- Μην αφαιρείτε οποιαδήποτε κομμένα κομμάτια από την περιοχή λεπίδας ενώ είναι σε κίνηση η λεπίδα.

### Ενεργοποίηση και απενεργοποίηση (Εικ. Μ)

Ο διακόπτης ενεργοποίησης/ απενεργοποίησης **8** του επιτραπέζιου πριονιού σας προσφέρει πολλά πλεονεκτήματα:

- Λειτουργία απελευθέρωσης σε απουσία τάσης: σε περίπτωση που η τροφοδοσία ρεύματος διακοπεί για οποιοδήποτε λόγο, ο διακόπτης πρέπει να επανενεργοποιηθεί σκόπιμα.
- Για να ενεργοποιήσετε το μηχάνημα, πιέστε το πράσινο κουμπί εκκίνησης.
- Για να απενεργοποιήσετε το μηχάνημα, πιέστε το κόκκινο κουμπί διακοπής.

### Οδηγίες για τη δυνατότητα κλειδώματος

Ένα κάλυμμα πάνω από το διακόπτη διπλώνει προς τα κάτω για εισαγωγή λουκέτου για το κλειδωμα του πριονιού. Συνιστάται ένα λουκέτο με μέγιστη διάμετρο 6,35 mm και ελάχιστο διάκενο 76,2 mm.

### Λειτουργία οδηγού διαμήκου κοπής (Εικ. Ν–Ρ)

#### Μοχλός ασφάλισης ράγας

Ο μοχλός ασφάλισης ράγας **5** ασφαλίζει τον οδηγό στη θέση του εμποδίζοντας την κίνηση κατά τη διάρκεια της κοπής. Για να ασφαλίσετε το μοχλό ράγας, πιέστε τον προς τα κάτω και προς το πίσω μέρος του πριονιού. Για απασφάλιση, τραβήξτε τον προς τα πάνω και προς το μπροστινό μέρος του πριονιού.

**ΣΗΜΕΙΩΣΗ:** Κατά τη διαμήκη κοπή, πάντα να ασφαλίσετε το μοχλό ασφάλισης ράγας.

#### Επέκταση υποστηρίγματος εργασίας / Οδηγός στενής διαμήκου κοπής

Το επιτραπέζιο πριόνι σας είναι εξοπλισμένο με μια επέκταση υποστηρίγματος εργασίας για υποστήριξη τεμαχίου εργασίας που εκτείνεται πέραν του τραπεζιού του πριονιού.

Για να χρησιμοποιήσετε τον οδηγό στενής διαμήκου κοπής στη θέση υποστηρίγματος εργασίας, περιστρέψτε τον από τη θέση φύλαξης του όπως δείχνει η Εικόνα Ο και περάστε τους πείρους μέσα στα κάτω σετ εγκοπών **27** και στα δύο άκρα του οδηγού.

Για να χρησιμοποιήσετε το οδηγό στενής διαμήκου κοπής στη θέση στενής διαμήκου κοπής, κουμπώστε τους πείρους μέσα στα πάνω σετ εγκοπών **28** και στα δύο άκρα του οδηγού. Αυτή η δυνατότητα θα επιτρέψει 51 mm πρόσθετο διάκενο ως προς τη λεπίδα. Βλ. Εικόνα Ρ.

**ΣΗΜΕΙΩΣΗ:** Ανασύρετε την επέκταση υποστηρίγματος εργασίας ή ρυθμίστε στη θέση οδηγού στενής διαμήκους κοπής, όταν εργάζεστε πάνω από το τραπέζι.

**ΣΗΜΕΙΩΣΗ:** Όταν χρησιμοποιείτε τον οδηγό στενής διαμήκους κοπής, αφαιρέστε 51 mm από την εμφανιζόμενη ένδειξη κλίμακας διαμήκους κοπής.

### Περιστροφικό κουμπί λεπτομερούς ρύθμισης

Το περιστροφικό κουμπί λεπτομερούς ρύθμισης **4** επιτρέπει μικρότερες προσαρμογές κατά τη ρύθμιση του οδηγού. Πριν τη ρύθμιση βεβαιωθείτε ότι ο μοχλός ασφάλισης ράγας είναι στην πάνω ή απασφαλισμένη θέση του.

### Δείκτης κλίμακας διαμήκους κοπής

Ο δείκτης κλίμακας διαμήκους κοπής θα χρειαστεί να ρυθμίζεται για σωστή απόδοση του οδηγού διαμήκους κοπής, αν ο χρήστης αλλάξει μεταξύ μικρού και μεγάλου μήκους λεπίδας κοπής. Ο δείκτης κλίμακας διαμήκους κοπής δίνει σωστή ένδειξη μόνο όταν ο οδηγός έχει εγκατασταθεί στη θέση 1 ή 2 προς τη δεξιά πλευρά της λεπίδας. Όταν χρησιμοποιείτε το οδηγό στενής διαμήκους κοπής (όχι σε θέση υποστήριξης του αντικείμενου εργασίας), αφαιρέστε 51 mm από την εμφανιζόμενη ένδειξη κλίμακας διαμήκους κοπής. Βλ. **Ρύθμιση της κλίμακας διαμήκους κοπής** στην ενότητα **Ρυθμίσεις**.

## ΒΑΣΙΚΑ ΕΙΔΗ ΚΟΠΗΣ ΜΕ ΤΟ ΠΡΙΟΝΙ

### Εργασίες διαμπερούς κοπής

**ΠΡΟΕΙΔΟΠΟΙΗΣΗ:** Χρησιμοποιείτε το συγκρότημα προφυλακτήρα λεπίδας για όλες τις διαμπερείς κοπές.

### Διαμήκης κοπή (Εικ. Α, Β, Q, R)

**ΠΡΟΕΙΔΟΠΟΙΗΣΗ:** Αιχμηρές ακμές.

1. Ρυθμίστε τη λεπίδα σε 0°.
2. Εγκαταστήστε τον οδηγό διαμήκους κοπής και ασφαλίστε την ασφάλιση οδηγού διαμήκους κοπής **18** (Εικ. Α).
3. Ανυψώστε τη λεπίδα έως ότου είναι περίπου 3 mm πιο ψηλά από το πάνω μέρος της επιφάνειας εργασίας. Ρυθμίστε το ύψος του πάνω προφυλακτήρα λεπίδας όπως χρειάζεται.
4. Ρυθμίστε τη θέση του οδηγού και ασφαλίστε το μοχλό ασφάλισης ράγας **5**, ανατρέξτε στην ενότητα **Λειτουργία οδηγού διαμήκους κοπής**.
5. Κρατήστε το αντικείμενο εργασίας σε επίπεδη θέση στο τραπέζι και σε επαφή με τον οδηγό. Κρατήστε το αντικείμενο εργασίας μακριά από τη λεπίδα.
6. Κρατήστε και τα δύο χέρια μακριά από τη διαδρομή της λεπίδας (Εικ. Q).
7. Ενεργοποιήστε το μηχάνημα και επιτρέψτε στη λεπίδα πριονιού να επιτύχει την πλήρη ταχύτητά της.
8. Προωθήστε αργά το αντικείμενο εργασίας κάτω από τον προφυλακτήρα, κρατώντας το σταθερά πιεσμένο πάνω στον οδηγό διαμήκους κοπής. Επιτρέψτε στα δόντια να κόψουν και μην ασκείτε υπερβολική δύναμη στο αντικείμενο εργασίας για να περάσει από τη λεπίδα. Η ταχύτητα της λεπίδας πρέπει να διατηρείται σταθερή.

9. Πάντα να χρησιμοποιείτε μια ράβδο προώθησης **21** όταν εργάζεστε κοντά στη λεπίδα (Εικ. R).

10. Αφού ολοκληρώσετε την κοπή, απενεργοποιήστε το μηχάνημα, αφήστε τη λεπίδα να σταματήσει και αφαιρέστε το αντικείμενο εργασίας.

### **!** ΠΡΟΕΙΔΟΠΟΙΗΣΗ:

- Σε καμία περίπτωση μη σπρώξετε ή κρατήσετε το «ελεύθερο» ή κομμένο άκρο του αντικείμενου εργασίας.
- Μην κόβετε υπερβολικά μικρά αντικείμενα εργασίας.
- Πάντα να χρησιμοποιείτε ράβδο προώθησης όταν πραγματοποιείτε διαμήκη κοπή σε μικρά αντικείμενα εργασίας.

### Φαλτσοκοπές (Εικ. Α)

1. Ρυθμίστε την επιθυμητή γωνία φαλτσοκοπής περιστρέφοντας το μοχλό **7** σπρώχνοντας τον πάνω και προς τα δεξιά.
2. Ρυθμίστε στην επιθυμητή γωνία, περιστρέψτε το μοχλό σπρώχνοντας τον κάτω και προς τα αριστερά για να ασφαλίσει στη θέση του.
3. Προχωρήστε όπως και με τη διαμήκη κοπή.

### Εγκάρσια κοπή και φάλτσα εγκάρσια κοπή (Εικ. Q)

1. Αφαιρέστε τον οδηγό διαμήκους κοπής και εγκαταστήστε το μετρητή γωνίας λοξής κοπής στην επιθυμητή εγκοπλή.
2. Ασφαλίστε το μετρητή γωνίας λοξής κοπής στο 0°.
3. Προχωρήστε όπως και με τη διαμήκη κοπή.

### Λοξές κοπές (Εικ. Α)

1. Ρυθμίστε το μετρητή γωνίας λοξής κοπής **10** στην επιθυμητή γωνία.

**ΣΗΜΕΙΩΣΗ:** Πάντα να κρατάτε το αντικείμενο εργασίας σφιχτά σε επαφή με την επιφάνεια του μετρητή γωνίας λοξής κοπής.

2. Προχωρήστε όπως και με τη διαμήκη κοπή.

### Συνθετη λοξη κοπή

Αυτή η κοπή είναι συνδυασμός λοξής κοπής και φαλτσοκοπής. Ρυθμίστε τη γωνία φαλτσοκοπής στην επιθυμητή τιμή και προχωρήστε όπως για μια εγκάρσια λοξή κοπή.

### Υποστήριξη για τεμάχια μεγάλου μήκους

- Πάντα να υποστηρίζετε τα τεμάχια μεγάλου μήκους.
- Υποστηρίζετε τα μεγάλα μήκους αντικείμενα εργασίας χρησιμοποιώντας οποιοδήποτε πρόσφορο μέσο όπως πάγκος πριονιού ή παρόμοιες διάταξεις για να αποτρέψετε την πτώση των άκρων.

### Μη διαμπερής κοπή (αυλάκωση και δημιουργία εγκοπών)

**ΠΡΟΕΙΔΟΠΟΙΗΣΗ:** Αφαιρέστε το συγκρότημα προφυλακτήρα λεπίδας **11** και εγκαταστήστε το μαχαίρι διαχωρισμού μη διαμπερούς κοπής **52** για εργασίες μη διαμπερούς κοπής. Χρησιμοποιείτε εξαρτήματα

ώθησης για όλες τις εργασίες μη διαμερούς κοπής, όπου δεν μπορούν να χρησιμοποιηθούν το συγκρότημα προφυλακτήρα λεπίδας, το συγκρότημα κατά της ανάδρασης και το μαχαίρι διαχωρισμού.

Οι οδηγίες στις ενότητες Διαμήκης κοπής, εγκάρσιες κοπές, φάλτσες εγκάρσιες κοπές, λοξές κοπές, και Σύνθετες λοξές κοπές είναι για κοπές που γίνονται ως το πλήρες βάθος του υλικού. Το πριόνι μπορεί να πραγματοποιήσει και μη διαμερείς κοπές για να σχηματίσει αυλακώσεις ή εγκοπές στο υλικό.

### Μη διαμερής διαμήκης κοπή (Εικ. D, U)



**ΠΡΟΕΙΔΟΠΟΙΗΣΗ:** Ένας οδηγός διαμήκους κοπής πρέπει **ΠΑΝΤΑ** να χρησιμοποιείται για εργασίες διαμήκους κοπής για την αποτροπή απώλειας ελέγχου και τραυματισμού ατόμων. **ΠΟΤΕ** μην εκτελέσετε μια εργασία διαμήκους κοπής «στο χέρι». **ΠΑΝΤΑ** ασφαλίστε τον οδηγό στη ράγα.



**ΠΡΟΕΙΔΟΠΟΙΗΣΗ:** Όταν εκτελείτε φάλτσα διαμήκη κοπή και όποτε είναι εφικτό, τοποθετείτε τον οδηγό στο πλάι της λεπίδας ώστε η λεπίδα να έχει κλίση απομάκρυνσης από τον οδηγό και τα χέρια.



**ΠΡΟΕΙΔΟΠΟΙΗΣΗ:** Κρατάτε τα χέρια σας σε απόσταση ασφαλείας από τη λεπίδα. Με τη μη διαμερής κοπή, η λεπίδα δεν είναι πάντα ορατή κατά τη διάρκεια της κοπής, επομένως απαιτείται αυξημένη προσοχή για να διασφαλιστεί ότι τα χέρια είναι και θα παραμείνουν σε απόσταση ασφαλείας από τη λεπίδα.



**ΠΡΟΕΙΔΟΠΟΙΗΣΗ:** Χρησιμοποιήστε μια ράβδο προώθησης για να προωθήσετε το αντικείμενο εργασίας αν υπάρχουν 51–152 mm ανάμεσα στον οδηγό και στη λεπίδα. Χρησιμοποιήστε έναν οδηγό στενής διαμήκους κοπής και μπλοκ προώθησης για να προωθήσετε το αντικείμενο εργασίας αν υπάρχουν 51 mm ανάμεσα στον οδηγό και στη λεπίδα.

1. Αφαιρέστε το συγκρότημα προφυλακτήρα λεπίδας **11** και εγκαταστήστε το μαχαίρι διαχωρισμού μη διαμερούς κοπής **52** (Εικ. D). Ανατρέξτε στο: **Τοποθέτηση του συγκροτήματος προφυλακτήρα λεπίδας/μαχαίριού διαχωρισμού**.
2. Ασφαλίστε τον οδηγό διαμήκους κοπής πιέζοντας κάτω τον μοχλό ασφάλισης στη ράγα. Αφαιρέστε τον μετρητή γωνίας λοξής κοπής.
3. Ανυψώστε τη λεπίδα ως το επιθυμητό βάθος κοπής.
4. Κρατήστε το αντικείμενο εργασίας σε επίπεδη θέση στο τραπέζι και σε επαφή με τον οδηγό. Κρατήστε το αντικείμενο εργασίας περίπου 25,4 mm μακριά από τη λεπίδα.



**ΠΡΟΕΙΔΟΠΟΙΗΣΗ:** Το αντικείμενο εργασίας πρέπει να έχει μία ευθεία πλευρά σε επαφή με τον οδηγό και δεν πρέπει να είναι στρεβλωμένο, συνεστραμμένο ή κεκαμμένο. Κρατάτε και τα δύο χέρια μακριά από τη λεπίδα και μακριά από τη διαδρομή της λεπίδας. Για τη σωστή τοποθέτηση των χεριών ανατρέξτε στην Εικόνα U.

5. Ενεργοποιήστε το πριόνι και επιτρέψτε στη λεπίδα να επιτύχει την πλήρη ταχύτητά της. Μπορούν να χρησιμοποιηθούν και τα δύο χέρια για έναρξη της κοπής. Όταν υπάρχουν περίπου 305 mm αριστερά για διαμήκη

κοπή, χρησιμοποιήστε μόνο το ένα χέρι, με τον αντίχειρά σας να σπρώχνει το υλικό, τον δείκτη και το δείκτη και τον μέσο να συγκρατούν το υλικό κάτω και τα άλλα σας δάκτυλα κεκαμμένα πάνω από τον οδηγό. Πάντα κρατάτε τον αντίχειρά σας κατά μήκος των δύο πρώτων δακτύλων σας και κοντά στον οδηγό.

6. Διατηρώντας το αντικείμενο εργασίας σε επαφή με το τραπέζι και τον οδηγό, προωθήστε αργά το αντικείμενο εργασίας προς τα πίσω έως ότου περάσει πλήρως από τη λεπίδα πριονιού. Συνεχίστε να προωθείτε το αντικείμενο εργασίας έως ότου έχει περάσει το συγκρότημα προφυλακτήρα λεπίδας και πέσει από την πίσω πλευρά του τραπέζιου. Μην υπερφορτώνετε τον κινητήρα.
7. Ποτέ μην επιχειρήσετε να τραβήξετε πίσω το αντικείμενο εργασίας ενώ περιστρέφεται η λεπίδα. Απενεργοποιήστε τον διακόπτη, αφήστε τη λεπίδα να σταματήσει και τραβήξτε έξω το αντικείμενο εργασίας.
8. Όταν κόβετε ένα μακρύ κομμάτι υλικού ή ένα φύλλο, πάντα να χρησιμοποιείτε υποστήριγμα του αντικείμενου εργασίας. Ένα καβαλέτο κοπής, ράουλα ή συγκρότημα εξόδου, παρέχει επαρκή υποστήριξη για τον σκοπό αυτό. Το υποστήριγμα αντικείμενου εργασίας πρέπει να βρίσκεται στο ίδιο ύψος ή ελαφρά χαμηλότερα από το τραπέζι του πριονιού.

### Μη διαμερής διαμήκης κοπή μικρών τεμαχίων (Εικ. A)

Είναι ανασφαλές να εκτελείτε διαμήκη κοπή σε μικρά τεμάχια. Δεν είναι ασφαλές να τοποθετείτε τα χέρια σας κοντά στη λεπίδα. Αντί αυτού, πραγματοποιήστε διαμήκη κοπή μεγαλύτερου τεμαχίου για να αποκτήσετε το επιθυμητό τεμάχιο. Όταν πρέπει να γίνει διαμήκης κοπή σε μικρό πλάτος και το χέρι δεν μπορεί να τοποθετηθεί με ασφάλεια ανάμεσα στη λεπίδα και στον οδηγό διαμήκους κοπής, χρησιμοποιήστε μία ή περισσότερες ράβδους προώθησης. Μία ράβδος προώθησης **21** συμπεριλαμβάνεται με αυτό το πριόνι, και είναι συνδεδεμένη στον οδηγό διαμήκους κοπής. Χρησιμοποιήστε τη ράβδο (ή ράβδους) προώθησης για να συγκρατείτε το αντικείμενο εργασίας σε επαφή με το τραπέζι και τον οδηγό, και σπρώξτε το αντικείμενο εργασίας έως ότου περάσει όλο από τη λεπίδα.

### Μη διαμερής φάλτσα διαμήκης κοπή (Εικ. V)

Αυτή η εργασία είναι ίδια με την μη διαμερής διαμήκη κοπή εκτός από το ότι η γωνία φαλτσοκοπής έχει ρυθμιστεί σε γωνία διαφορετική από τις μηδέν μοίρες. Για τη σωστή τοποθέτηση των χεριών, ανατρέξτε στην Εικόνα V.



**ΠΡΟΕΙΔΟΠΟΙΗΣΗ:** Πριν συνδέσετε το πριόνι στην πηγή ρεύματος ή το χρησιμοποιήσετε, πάντα να επιθεωρείτε το μαχαίρι διαχωρισμού για σωστή ευθυγράμμιση και διάκενο με τη λεπίδα πριονιού. Ελέγχετε την ευθυγράμμιση μετά από κάθε αλλαγή της γωνίας φαλτσοκοπής.

### Μη διαμερής εγκάρσια κοπή (Εικ. W)



**ΠΡΟΕΙΔΟΠΟΙΗΣΗ:** ΠΟΤΕ μη χρησιμοποιήσετε οδηγό διαμήκους κοπής σε συνδυασμό με μετρητή γωνίας λοξής κοπής.



**ΠΡΟΕΙΔΟΠΟΙΗΣΗ:** Για να μειώσετε τον κίνδυνο τραυματισμού, **ΠΟΤΕ** μη χρησιμοποιήσετε τον οδηγό διαμήκους κοπής ως οδηγό ή стоп μήκους κατά τη διάρκεια εγκάρσιας κοπής.

**ΠΡΟΕΙΔΟΠΟΙΗΣΗ:** Όταν χρησιμοποιείτε ένα μπλοκ σαν οδηγό αποκοπής, το μπλοκ πρέπει να έχει πάχος τουλάχιστον 19 mm και είναι πολύ σημαντικό το πίσω άκρο του μπλοκ να έχει τοποθετηθεί έτσι ώστε το αντικείμενο εργασίας να απέχει από το μπλοκ πριν εισέλθει στη λεπίδα, για να αποφευχθεί επαφή με τη λεπίδα που θα προκαλούσε εκτίναξη του αντικείμενου εργασίας και πιθανό τραυματισμό.

1. Αφαιρέστε τον οδηγό διαμήκους κοπής και τοποθετήστε τον μετρητή λοξής κοπής στην επιθυμητή εγκοπή.
2. Ρυθμίστε το ύψος της λεπίδας στο επιθυμητό βάθος κοπής.
3. Διατηρείτε το αντικείμενο εργασίας σταθερά πάνω στο μετρητή γωνίας λοξής κοπής **10** με τη διαδρομή της λεπίδας ευθυγραμμισμένη με την επιθυμητή θέση κοπής. Διατηρείτε το αντικείμενο εργασίας περίπου μία ίντσα μπροστά από τη λεπίδα. ΚΡΑΤΑΤΕ ΚΑΙ ΤΑ ΔΥΟ ΧΕΡΙΑ ΜΑΚΡΥΑ ΑΠΟ ΤΗ ΛΕΠΙΔΑ ΚΑΙ ΤΗ ΔΙΑΔΡΟΜΗ ΤΗΣ ΛΕΠΙΔΑΣ (Εικ. W).
4. Ενεργοποιήστε τον κινητήρα του πριονιού και αφήστε τη λεπίδα να επιτύχει την πλήρη ταχύτητά της.
5. Χρησιμοποιώντας και τα δύο χέρια για να κρατάτε το αντικείμενο εργασίας σε επαφή με την μετωπική επιφάνεια του μετρητή γωνίας λοξής κοπής, και κρατώντας το αντικείμενο εργασίας σε πλήρη επαφή με το τραπέζι, σπρώξτε αργά το αντικείμενο εργασίας για να περάσει από τη λεπίδα.
6. Ποτέ μην επιχειρήσετε να τραβήξετε το αντικείμενο εργασίας ενώ περιστρέφεται η λεπίδα. Απενεργοποιήστε τον διακόπτη, αφήστε τη λεπίδα να σταματήσει και προσεκτικά τραβήξτε έξω το αντικείμενο εργασίας.

### Μη διαμερής φάλτσα εγκάρσια κοπή

Αυτή η εργασία είναι ίδια με την εγκάρσια κοπή εκτός από το γεγονός ότι η γωνία φάλτσα κοπής έχει θεθεί σε γωνία άλλη από τις 0°.

**ΠΡΟΕΙΔΟΠΟΙΗΣΗ:** Πριν συνδέσετε το πριόνι στην πηγή ρεύματος ή το χρησιμοποιήσετε, πάντα να επιθεωρείτε το μαχαίρι διαχωρισμού για σωστή ευθυγράμμιση και διάκενο με τη λεπίδα πριονιού. Ελέγχετε την ευθυγράμμιση μετά από κάθε αλλαγή της γωνίας φάλτσακοπής.

### Μη διαμερής λοξή κοπή (Εικ. W)

Αυτή η εργασία είναι ίδια με την εγκάρσια κοπή εκτός από το γεγονός ότι ο μετρητής γωνίας λοξής κοπής είναι ασφαλισμένος σε γωνία διαφορετική από 0°. Συγκρατήστε το αντικείμενο εργασίας ΣΤΑΘΕΡΑ σε επαφή με τον μετρητή γωνίας λοξής κοπής **10** και προωθήστε το αντικείμενο εργασίας αργά στη λεπίδα (για να αποτρέψετε μετακίνηση του αντικείμενου εργασίας).

### Εργασία με μετρητή γωνίας μη διαμερούς λοξής κοπής

Για να ρυθμίσετε τον μετρητή γωνίας λοξής κοπής:

1. Λασκάρτε το κουμπί ασφαλίσης μετρητή γωνίας λοξής κοπής **46**.
2. Μετακινήστε τον μετρητή γωνίας λοξής κοπής στην επιθυμητή γωνία.
3. Σφίξτε το κουμπί ασφαλίσης γωνίας λοξής κοπής.

### Μη διαμερής σύνθετη λοξή κοπή

Αυτός είναι ένας συνδυασμός μη διαμερούς φάλτσα εγκάρσιας κοπής και μη διαμερούς λοξής κοπής. Ακολουθήστε τις οδηγίες τόσο για τη μη διαμερής φάλτσα εγκάρσια κοπή όσο και για τη μη διαμερής λοξή κοπή.



### Ξαγωγή σκόνης (Εικ. A, AA)

Το μηχάνημα διαθέτει μια θύρα απομάκρυνσης σκόνης **14** στο πίσω μέρος του μηχανήματος, η οποία είναι κατάλληλη για χρήση με εξοπλισμό απομάκρυνσης σκόνης με ακροστόμια 57/65 mm. Μαζί με το μηχάνημα παρέχεται μια θύρα συστολής για χρήση ακροστομίων απομάκρυνσης σκόνης με διάμετρο 34-40 mm.

Μαζί με το μηχάνημα παρέχεται μια θύρα συστολής για χρήση με το σύστημα DEWALT AirLock (DWW9000-XJ).

Το συγκρότημα προφυλακτήρα λεπίδας επίσης διαθέτει μια θύρα εξαγωγής σκόνης για ακροστόμια 35 mm ή για απευθείας σύνδεση στο DEWALT AirLock (DWW9000-XJ).

Σκόνη από υλικά όπως επικαλύψεις που περιέχουν μόλυβδο και ορισμένους τύπους ξύλων, μπορεί να είναι επιβλαβής στην υγεία ενός ατόμου. Η εισπνοή της σκόνης μπορεί να προκαλέσει αλλεργικές αντιδράσεις και/ή να επιφέρει μολύνσεις του αναπνευστικού συστήματος στο χρήστη ή στους παρευρισκόμενους.

Ορισμένα είδη σκόνης, όπως η σκόνη από ξύλο δρυός ή οξιάς, θεωρούνται καρκινογόνα, ειδικά σε συνδυασμό με πρόσθετα επεξεργασίας του ξύλου.

Τηρείτε τους σχετικούς κανονισμούς στη χώρα σας για τα προς επεξεργασία υλικά.

Η συσκευή αναρρόφησης πρέπει να είναι κατάλληλη για το υλικό το οποίο υφίσταται επεξεργασία.

Όταν καθαρίζετε με αναρρόφηση σκόνη που είναι ιδιαίτερα επιβλαβής για την υγεία ή καρκινογόνος, χρησιμοποιήστε ειδική συσκευή καθαρισμού με αναρρόφηση κατηγορίας M.

Το συγκρότημα προφυλακτήρα λεπίδας επίσης διαθέτει μια θύρα εξαγωγής σκόνης για ακροστόμια 35 mm (συσσκευή αναρρόφησης κατηγορίας M).

- Σε όλες τις εργασίες, συνδέετε συσκευή απομάκρυνσης σκόνης που έχει σχεδιαστεί σύμφωνα με τους ισχύοντες κανονισμούς εκπομπής σκόνης.
- Να βεβαιώνετε ότι ο χρησιμοποιούμενος εύκαμπτος σωλήνας απομάκρυνσης σκόνης είναι κατάλληλος για την εφαρμογή και το υλικό που κόβεται. Να διασφαλίσετε τη σωστή διαχείριση των εύκαμπτων σωλήνων.

- Να έχετε υπόψη σας ότι τεχνητά υλικά όπως μοριοσανίδες ή MDF παράγουν περισσότερα σωματίδια σκόνης κατά την κοπή, σε σχέση με το φυσικό ξύλο.

## Αποθήκευση (Εικ. Β, Χ-Ζ)

Αποθηκεύετε το μηχανήμα με ασφαλή τρόπο όταν δεν χρησιμοποιείται. Η τοποθεσία αποθήκευσης πρέπει να είναι στεγνή και να έχει δυνατότητα κλειδώματος. Έτσι αποτρέπεται ζημιά στο μηχανήμα λόγω της αποθήκευσης, καθώς και η χρήση του μηχανήματος από μη εκπαιδευμένα άτομα.

1. Συνδέστε τη ράβδο προώθησης **21** στον οδηγό.
2. Αφαιρέστε το συγκρότημα προφυλακτήρα λεπίδας. Βλέπε ενότητα **Για να αφαιρέσετε το συγκρότημα προφυλακτήρα λεπίδας**. Τοποθετήστε το συγκρότημα προφυλακτήρα λεπίδας **11** μέσα στην υποδοχή όπως δείχνει η εικόνα, και κατόπιν περιστρέψτε κατά 1/4 της στροφής για να το ασφαλίσετε στη θέση του. Ανατρέξτε στην Εικόνα Χ.
3. Περάστε τα κλειδιά λεπίδας **20** μέσα στην υποδοχή έως ότου το κίτρινο κουμπί ευθυγραμμιστεί με την οπή για να ασφαλιστούν στη θέση τους, ανατρέξτε στην Εικόνα Β.
4. Εισάγετε τη ράβδο καθοδήγησης του μετρητή γωνίας λοξής κοπής στην υποδοχή έως ότου τερματίσει.
5. Τυλίξτε το καλώδιο σε αυτή τη θέση **43**. Ανατρέξτε στην Εικόνα Ζ.
6. Για να φυλάξετε τον οδηγό, κουμπώστε την υποστήριξη εργασίας στη θέση φύλαξης. Αφαιρέστε τον οδηγό από τις ράγες. Επανασυνδέστε τον οδηγό ανάποδα στην αριστερή πλευρά του πριονιού, ανατρέξτε στην Εικόνα Υ. ΜΗΝ αγκιστρώσετε τις εγκοπές εντοπιστή στις βίδες εντοπιστή οδηγού αριστερής πλευράς. Αυτές οι βίδες θα ευθυγραμμιστούν με την τσέπη διάκενου στον οδηγό όπως δείχνει η εικόνα. Κλείστε τις ασφαλίσεις **18** του οδηγού διαμήκου κοπής για να τον στερεώσετε.
7. Το μαχαίρι διαχωρισμού μη διαμετρικής κοπής **52** μπορεί να εγκατασταθεί στο πριόνι (θέση εργασίας) ή να αποθηκευτεί μαζί με το συγκρότημα προφυλακτήρα λεπίδας. Ανατρέξτε στην Εικόνα Β.

## Μεταφορά (Εικ. Α, Β)

Πριν τη μεταφορά πρέπει να γίνουν τα εξής:

- Τυλίξτε το καλώδιο
- Περιστρέψτε τον τροχό ρύθμισης ύψους λεπίδας **6** αριστερόστροφα έως ότου τα δόντια του πριονιού βρίσκονται κάτω από το τραπέζι του πριονιού. Ασφαλίστε το μοχλό ασφάλισης φάλτσοκοπής **7**.
- Κινήστε τις ράγες οδηγού τελείας μέσα και στερεώστε με το μοχλό ασφάλισης στις ράγες **5**.
- Πάντα να μεταφέρετε το μηχανήμα χρησιμοποιώντας τις προβλεπόμενες λαβές **50**, ανατρέξτε στην Εικόνα Α και Β.

 **ΠΡΟΕΙΔΟΠΟΙΗΣΗ:** Πάντα να μεταφέρετε το μηχανήμα με τοποθετημένο τον πάνω προφυλακτήρα της λεπίδας.

## ΣΥΝΤΗΡΗΣΗ

Το ηλεκτρικό εργαλείο της DEWALT σχεδιάστηκε για να λειτουργεί επί μεγάλο χρονικό διάστημα με ελάχιστη συντήρηση. Η συνεχής ικανοποιητική λειτουργία εξαρτάται από τη σωστή φροντίδα του εργαλείου και τον τακτικό καθαρισμό.

 **ΠΡΟΕΙΔΟΠΟΙΗΣΗ:** Για να ελαττώσετε τον κίνδυνο σοβαρού προσωπικού τραυματισμού, απενεργοποιείτε το εργαλείο και αποσυνδέετε το από την τροφοδοσία, πριν από την πραγματοποίηση τυχόν ρυθμίσεων ή την τοποθέτηση/αφαίρεση προσαρτημάτων ή παρελκόμενων. Η τυχαία εκκίνηση μπορεί να προκαλέσει τραυματισμό.



## Λίπανση (Εικ. Τ)

Το μοτέρ και τα έδρανα δεν χρειάζονται πρόσθετη λίπανση. Αν η ανύψωση και το χαμηλόμετρο της λεπίδας γίνονται προσοδευτικά πιο δύσκολα, καθαρίστε και γρσαάρετε τις βίδες ρύθμισης ύψους:

1. Αποσυνδέστε το πριόνι από την πηγή ρεύματος.
2. Γυρίστε το πριόνι στο πλάι του.
3. Καθαρίστε και λίπανετε τα σπειρώματα των βιδών ρύθμισης ύψους **42** που είναι στην κάτω πλευρά αυτού του πριονιού όπως φαίνεται στην εικόνα Τ. Χρησιμοποιείτε γρσαό γενικής χρήσης.



## Καθαρισμός (εικ. Α, Σ)

 **ΠΡΟΕΙΔΟΠΟΙΗΣΗ:** Για να μειώσετε τον κίνδυνο σοβαρού τραυματισμού, απενεργοποιήστε τη μονάδα και αποσυνδέστε το μηχανήμα από την πηγή ρεύματος πριν από τον καθαρισμό. Τυχόν αθλήτη εκκίνηση μπορεί να προκαλέσει τραυματισμό.

 **ΠΡΟΕΙΔΟΠΟΙΗΣΗ:** Για την αφαίρεση ρύπων και σκόνης, χρησιμοποιήστε ξηρό αέρα κάθε φορά που διαπιστώνετε συγκέντρωση σκόνης εντός και γύρω από τις θυρίδες αερισμού. Όταν εκτελείτε αυτή τη διαδικασία, να φοράτε εγκεκριμένο προστατευτικό για τα μάτια και εγκεκριμένη μάσκα για τη σκόνη.

 **ΠΡΟΕΙΔΟΠΟΙΗΣΗ:** Μην χρησιμοποιείτε ποτέ διαλύτες ή άλλες ισχυρές χημικές ουσίες για τον καθαρισμό των μη μεταλλικών τμημάτων του εργαλείου. Αυτές οι χημικές ουσίες μπορούν να υποβαθμίσουν την ποιότητα των υλικών που χρησιμοποιούνται σε αυτά τα τμήματα. Χρησιμοποιείτε ένα πανί που έχει εμποτιστεί μόνο σε νερό και ήπιο σαπούνι. Μην επιτρέψετε ποτέ την εισροή τυχόν υγρών στο εσωτερικό του εργαλείου. Μην βυθίσετε ποτέ οποιοδήποτε τμήμα του εργαλείου σε υγρό.

 **ΠΡΟΕΙΔΟΠΟΙΗΣΗ:** Για να ελαττώσετε τον κίνδυνο τραυματισμού, καθαρίζετε τακτικά την επάνω επιφάνεια της έδρας.



**ΠΡΟΕΙΔΟΠΟΙΗΣΗ:** Για να ελαττώσετε τον κίνδυνο τραυματισμού, καθαρίζετε τακτικά το σύστημα συλλογής σκόνης.

Το συγκρότημα προφυλακτήρα λεπίδας **11** και η πλάκα σχισμής πρέπει να τοποθετηθούν στη θέση τους πριν τη χρήση του πριονιού.

Πριν τη χρήση, ελέγξτε προσεκτικά το πάνω προφυλακτήρα λεπίδας καθώς και το σωλήνα απομάκρυνσης της σκόνης για να βεβαιωθείτε ότι θα λειτουργήσουν σωστά. Βεβαιωθείτε ότι πριονίδια, σκόνη ή σωματίδια από το τεμάχιο εργασίας δεν μπορούν να εμποδίσουν μία από τις λειτουργίες.

Σε περίπτωση που τμήματα του τεμαχίου εργασίας έχουν σφηνώσει ανάμεσα στη λεπίδα πριονιού και τους προφυλακτήρες, αποσυνδέστε το μηχάνημα από την τροφοδοσία ρεύματος και ακολουθήστε τις οδηγίες που αναφέρονται στην ενότητα **Τοποθέτηση της λεπίδας πριονιού**. Αφαιρέστε τα κομμάτια που έχουν σφηνώσει και επανατοποθετήστε τη λεπίδα πριονιού.

Διατηρείτε καθαρά τα ανοίγματα αερισμού και καθαρίζετε τακτικά το περίβλημα με ένα απαλό πανί.

Καθαρίζετε τακτικά το σύστημα συλλογής σκόνης:

1. Αποσυνδέστε το πριόνι από την πρίζα.
2. Γυρίστε το πριόνι στο πλάι του, ώστε να είναι προσβάσιμο το από κάτω, ανοικτό τμήμα της μονάδας.
3. Ανοίξτε τη θύρα πρόσβασης σκόνης **44** που φαίνεται στην εικόνα 5 λασκάροντας τις δύο βίδες και κατόπιν συμπιέζοντας τα πλευρικά κλιπ. **45**. Καθαρίστε την πολύ σκόνη και ασφαλίστε πάλι σπρώχνοντας τα πλευρικά κλιπ τελείως στη θέση τους και κατόπιν συσφίγγοντας τις βίδες ασφάλισης.

## Προαιρετικά παρελκόμενα



**ΠΡΟΕΙΔΟΠΟΙΗΣΗ:** Επειδή με το προϊόν αυτό δεν έχουν δοκιμαστεί άλλα παρελκόμενα εκτός από αυτά που διατίθενται από την DEWALT, η χρήση τυχόν τέτοιων παρελκόμενων με το εργαλείο αυτό μπορεί να είναι επικίνδυνη. Για να ελαττώσετε τον κίνδυνο τραυματισμού, πρέπει να χρησιμοποιείτε μόνο παρελκόμενα που συνιστώνται από την DEWALT.

Για περισσότερες πληροφορίες σχετικά με τα κατάλληλα παρελκόμενα, συμβουλευτείτε τον αντιπρόσωπο με τον οποίο συνεργάζεστε.

Αντικαταστήστε τον προφυλακτήρα λεπίδας όταν έχει φθαρεί. Απευθυνθείτε στο τοπικό σας κέντρο σέρβις DEWALT για λεπτομέρειες σχετικά με την αντικατάσταση ενός προφυλακτήρα λεπίδας.

**ΛΕΠΙΔΕΣ ΠΡΙΟΝΙΟΥ:** ΠΑΝΤΑ ΧΡΗΣΙΜΟΠΟΙΕΙΤΕ λεπίδες πριονιού 250 mm μειωμένου θορύβου με 30 mm οπές ατράκτου. Η ονομαστική ταχύτητα της λεπίδας πρέπει να είναι τουλάχιστον 5000 RPM. Σε καμία περίπτωση μη χρησιμοποιήσετε λεπίδα μικρότερης διαμέτρου. Δεν θα υπάρχει επαρκής προστασία από τους προφυλακτήρες.

## ΠΕΡΙΓΡΑΦΕΣ ΛΕΠΙΔΩΝ

ΕΦΑΡΜΟΓΗ	ΔΙΑΜΕΤΡΟΣ	ΔΟΝΤΙΑ
<b>Λεπίδες πριονιού για δομικές εργασίες</b> (ταχεία διαμήκης κοπή)		
Γενικών εργασιών	250 mm	24
Εγκάρσιες κοπές ακριβείας	250 mm	40
<b>Λεπίδες επεξεργασίας ξύλου</b> (παρέχουν λείες, καθαρές κοπές)		
Εγκάρσιες κοπές ακριβείας	250 mm	60

Για περισσότερες πληροφορίες σχετικά με τα κατάλληλα αξεσουάρ συμβουλευτείτε το συνεργαζόμενο κατάστημα.

- DWE74911 Κυλιόμενη βάση επιτραπέζιου πριονιού
- DWE74912 Βάση με πόδια τύπου ψαλιδιού

## Για την προστασία του περιβάλλοντος



Χωριστή συλλογή. Τα προϊόντα και οι μπαταρίες που επισημαίνονται με αυτό το σύμβολο δεν πρέπει να απορρίπτονται μαζί με τα κοινά οικιακά απορρίμματα.

Τα προϊόντα και οι μπαταρίες περιέχουν υλικά που μπορούν να ανακτηθούν ή να ανακυκλωθούν ώστε να μειωθούν οι ανάγκες για πρώτες ύλες. Παρακαλούμε να ανακυκλώνετε τα ηλεκτρικά προϊόντα και τις μπαταρίες σύμφωνα με τους τοπικούς κανονισμούς. Περισσότερες πληροφορίες διατίθενται στον ιστότοπο [www.2helpU.com](http://www.2helpU.com).

<b>Belgique et Luxembourg België en Luxemburg</b>	DeWALT – Belgium BVBA Egide Walschaertsstraat 16 2800 Mechelen	Tel: NL 32 15 47 37 63 Tel: FR 32 15 47 37 64 Fax: 32 15 47 37 99	www.dewalt.be enduser.BE@SBDInc.com
<b>Danmark</b>	DeWALT (Stanley Black&Decker AS) Roskildevej 22 2620 Albertslund	Tel: 70 20 15 10 Fax: 70 22 49 10	www.dewalt.dk kundeservice.dk@sbdinc.com
<b>Deutschland</b>	DeWALT Richard Klingner Str. 11 65510 Idstein	Tel: 06126-21-0 Fax: 06126-21-2770	www.dewalt.de infodfwge@sbdinc.com
<b>Ελλάδα</b>	DeWALT (Ελλάδα) A.E. ΕΔΠΑ-ΓΡΑΦΕΙΑ : Στραβανός 7 & Λ. Βουλιαγμένης, Πλωπόδα 166 74, Αθήνα SERVICE : Ημερος Τόπος 2 (Χάν Αδάμ) – 193 00 Ασπρόπυργος	Τηλ: 00302108981616 Φαξ: 00302108983570	www.dewalt.gr Greece.Service@sbdinc.com
<b>España</b>	DeWALT Ibérica, S.C.A. Parc de Negocios "Mas Blau" Edificio Muntadas, c/Bergadà, 1, Of. A6 08820 El Prat de Llobregat (Barcelona)	Tel: 934 797 400 Fax: 934 797 419	www.dewalt.es respuesta.postventa@sbdinc.com
<b>France</b>	DeWALT 5, allée des Hêtres BP 60105, 69579 Limonest Cedex	Tel: 04 72 20 39 20 Fax: 04 72 20 39 00	www.dewalt.fr scuf@sbdinc.com
<b>Schweiz Suisse Svizzera</b>	DeWALT In der Luberzen 42 8902 Urdorf	Tel: 044 – 755 60 70 Fax: 044 – 730 70 67	www.dewalt.ch service@rofoag.ch
<b>Ireland</b>	DeWALT Building 4500, Kinsale Road Cork Airport Business Park Cork, Ireland	Tel: 00353-2781800 Fax: 01278 1811	www.dewalt.ie Sales.ireland@sbdinc.com
<b>Italia</b>	DeWALT via Energypark 6 20871 Vimercate (MB), IT	Tel: 800-014353 39 039-9590200 Fax: 39 039-9590311	www.dewalt.it
<b>Nederlands</b>	DeWALT Netherlands BVPostbus 83, 6120 AB BORN	Tel: 31 164 283 063 Fax: 31 164 283 200	www.dewalt.nl
<b>Norge</b>	DeWALT Postboks 4613 0405 Oslo, Norge	Tel: 45 25 13 00 Fax: 45 25 08 00	www.dewalt.no kundeservice.no@sbdinc.com
<b>Österreich</b>	DeWALT Werkzeug Vertriebsges m.b.H Oberlaaerstrasse 248, A-1230 Wien	Tel: 01 – 66116 – 0 Fax: 01 – 66116 – 614	www.dewalt.at service.austria@sbdinc.com
<b>Portugal</b>	DeWALT Ed. D Dinis, Quina da Fonte Rua dos Malhoes 2 2A 2º Esq. Oeiras e S. Juliao da Barra, paço de Arcos e Caxias 2770 071 Paço de Arcos	Tel: +351 214667500 Fax: +351214667580	www.dewalt.pt resposta.posvenda@sbdinc.com
<b>Suomi</b>	DeWALT PL47 00521 Helsinki, Suomi	Puh: 010 400 4333 Faksi: 0800 411 340	www.dewalt.fi asiakaspalvelu.fi@sbdinc.com
<b>Sverige</b>	DeWALT BOX 94 43122 Mölndal Sverige	Tel: 031 68 61 60 Fax: 031 68 60 08	www.dewalt.se kundservice.se@sbdinc.com
<b>Türkiye</b>	Sanayi ve Ticaret Bakanlığı tebliğince kullanımı 7 yıldır. Stanley Black & Decker Turkey Alet Üretim San. Tic. Ltd.Şti. Kozyatağı Mh Değirmen Sk. Nida Kule No: 18 Kat: 6, 34742 Kadıköy, İstanbul, Türkiye	Tel: +90 216 665 2900 Faks: +90 216 665 2901	www.dewalt.com.tr info-tr@sbdinc.com
<b>United Kingdom</b>	DeWALT, 210 Bath Road; Slough, Berks SL1 3YD	Tel: 01753-567055 Fax: 01753-572112	www.dewalt.co.uk emaservice@sbdinc.com
<b>Australia</b>	DeWALT 810 Whitehorse Road Box Hill VIC 3128 Australia	Tel: Aust 1800 338 002 Tel: NZ 0800 339 258	www.dewalt.com.au www.dewalt.co.nz
<b>Middle East Africa</b>	DeWALT P.O. Box - 17164, Jebel Ali Free Zone (South), Dubai, UAE	Tel: 971 4 812 7400 Fax: 971 4 2822765	www.dewalt.ae Service.MEA@sbdinc.com