

„DOMINO®“

Arkitekt Fals-Tagsten.

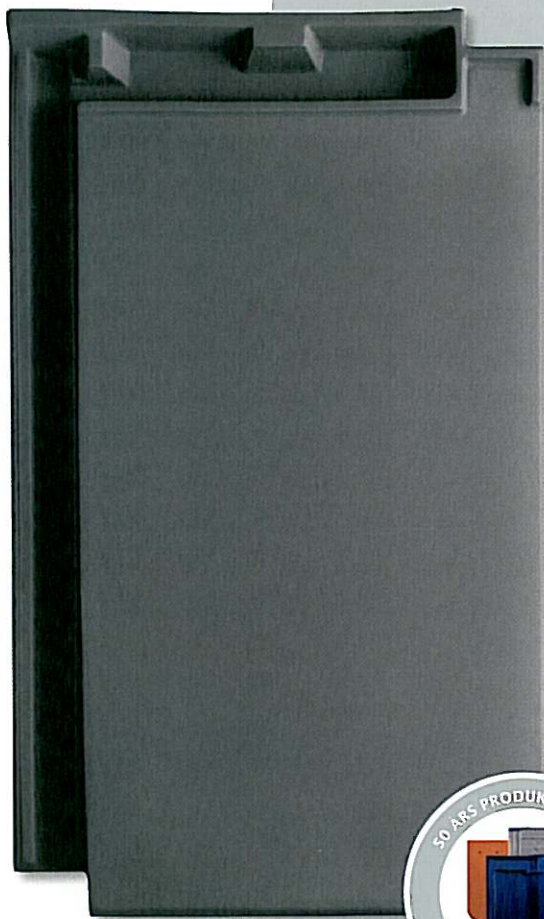

CREATON · MEINDL · PFLEIDERER

„DOMINO®“ – den revolutionære forbin

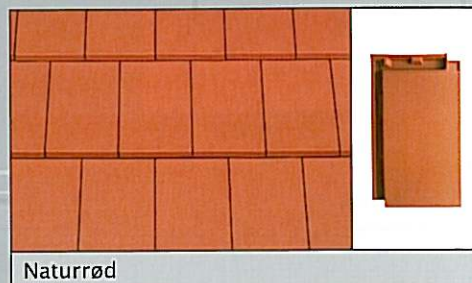
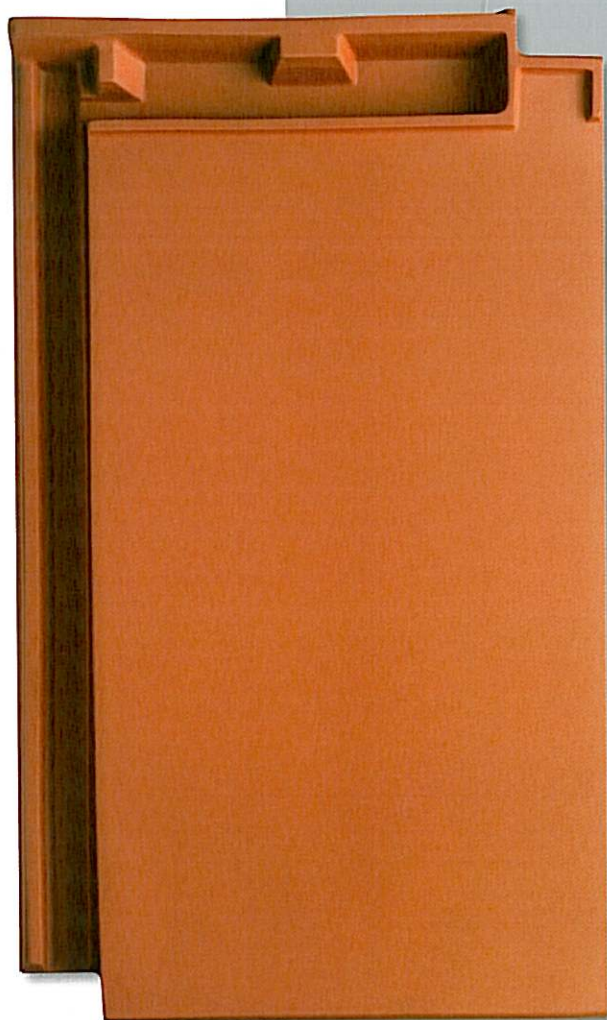

Naturrød

Med vor „DOMINO“ har vi skabt en usædvanligt vellykket forbindelse af enestående fordele ved en ægte lertagssten og vor tids moderne designforestillinger. Et maksimalt Udtryk helt uden overflødige stilmidler præger „DOMINO's“ design. Samtidigt udviser den en optimal funktionalitet – og dermed rentabilitet – for tagdækkere og bygherrer.

„DOMINO“ er i ordets sande betydning et godt eksempel på overlegenheden ved mærkevarekvalitet. De trappeformede overdækninger yder sikker beskyttelse imod indtrængen af vand og snavs. En tagsten, som lever op til tidens krav – og som henvender sig til tagdækkere og bygherrer, der værdsætter et ensartet udtryk.

Hydrocasing-processen

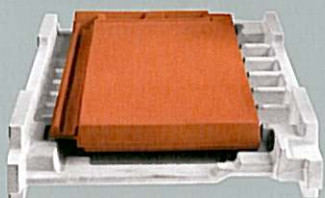

CREATON'S meget roste kvalitet sikres ved hjælp af de bedste råstoffer, den supermoderne „Hydrocasing“-brændingsmetode i fusing-kassette samt ved hjælp af en konstant optimering af produktionsprocesserne.



delse mellem form og funktion.



„NUANCE“ naturrød Rustik

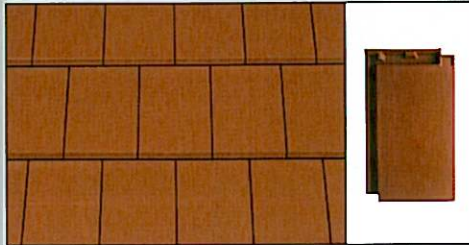

„NUANCE“ kobberød engoberet

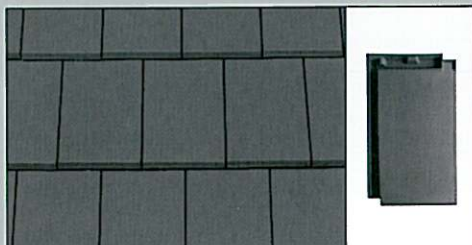

„NUANCE“ grå engoberet

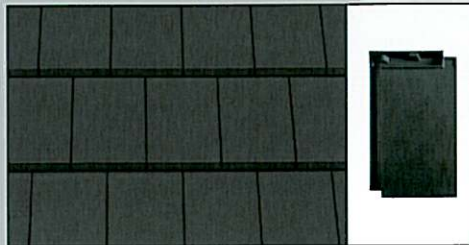

„NUANCE“ skifer grå engoberet

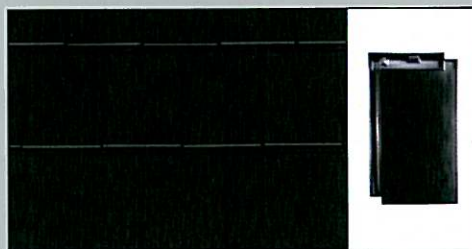

„FINESSE“ sort ædelengoberet

Alle engober bliver selvfølgelig tilbudt i den selv samme CREATON-kvalitet: med ædel sideglans og fremstillet i grov keramik med en unik glat overflade samt med den allerhøjeste ridse- og stødsikkerhed.

Massefremstillingens glasurprogram „FINESSE“ med „TAGBESKYTTELSESFAKTOR“ er en milepæl i udviklingen af tagsten. Glasuren udgør et beskyttende lag imod synlig aldring og mos. På baggrund af massefremstilling er det muligt at yde et unik pris-/ydelsesforhold.

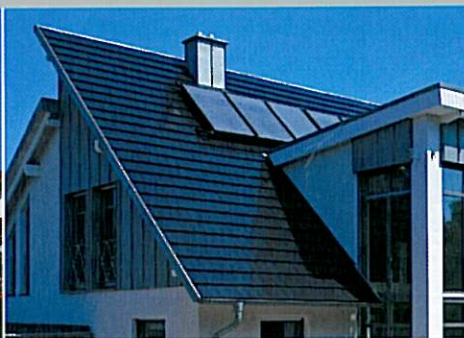

„DOMINO®“ – suverænt helt igennem.

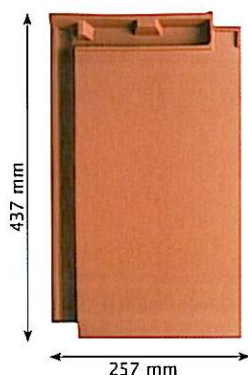

„ØKONOMI“

1. Kvalitetskendetegn

På grund af sit format 257 x 437 mm opnås et helt nyt pris-/ydelsesforhold: Med ca. 12,7 stk./m² giver den en god rentabilitet.

„VANDRET FALS“

2. Kvalitetskendetegn

M. C. Ludowici skabte en speciel vandret fals til „DOMINO“, som sikrer en optimal strømningsegenskab, en sikker vandføring og – til trods for det store forskydningsområde – en usædvanlig høj tæthed.

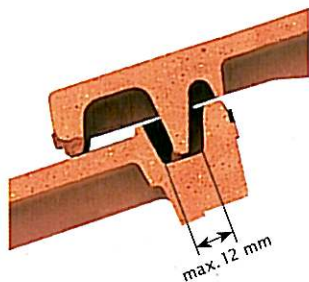

„FORSKYDNINGSSOMRÅDE“

3. Kvalitetskendetegn

Forskydningsmuligheden på ca. 12 mm, som falsen foroven og forneden medfører, giver en høj fleksibilitet og gør det dermed nemmere at lægge tage på ældre og nyt byggeri.



„UDSEENDE“

4. Kvalitetskendetegn

Ved den klare linjeføring og ved strengt formalt at holde sig til de væsentlige bestanddele giver den en stilfuld og suveræn elegance.



„LODRET FALS“

5. Kvalitetskendetegn

„DOMINO“ har én enkelt lodret fals. Men ikke bare en hvilken som helst fals! Den særligt kraftigt udprægede dybde sikrer en optimal vandafledning – selv ved kraftig vind. Trappeformede overdækninger beskytter pålideligt imod indtrængen af vand og snavs. Hele falsprincippet blev udviklet på grundlag af „Z1“ falsstenen, som i mere end hundrede år har bevist sin styrke.

„OVERFLADE“

6. Kvalitetskendetegn

Hydrocasing-teknikken og fusing-kassetter giver i dag forudsætningerne for en retningsgivende topkvalitet. Hver enkelt glat CREATON-tagsten dokumenterer med den højeste målnøjagtighed fremstillingens præcision. Den usædvanligt glatte tagstenoverflade sikres ved hjælp af enkelt brænding.

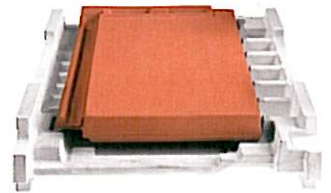

„FARVE“

7. Kvalitetskendetegn

Det er råstoffet, som er afgørende: en stor homogenitet, en lav kontraktionsreaktion og en høj andel af jernoxid giver mulighed for farver med en uforfalsket, lysende og intensiv karakter. Dermed får taget et smukt udseende. Det er et tegn på ægte tagkultur. Det røde ler fra den tyske delstat Thüringen anses af mange for at være Tysklands smukkeste ler. Også når det gælder engoberede farver, beviser „DOMINO“ sin karakter og gode stil.

„TAGHÆLDNING“

8. Kvalitetskendetegn

På grund af den helt nye falsteknik, en fremragende vandføring og en usædvanlig c_w -værdi, kan „DOMINO“ uden videre anvendes allerede ved en hældning på 16°.

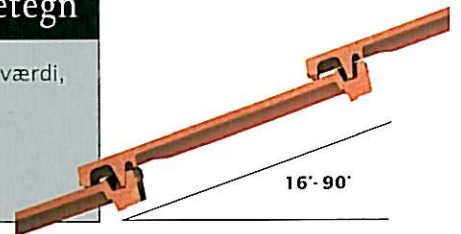

„STØTTERIBBER“

9. Kvalitetskendetegn

Kileformede støtteribber på langs forbedrer statikken og leder eventuelt forekommende kondensvand hen til den tagsten, som ligger nedenunder.



„OPHÆNGNING“

10. Kvalitetskendetegn

To ophængningsnakker sikre tagstenen stabilitet på lægten.







„DOMINO®“ – med det originale tilbehør

I CREATON's originale tilbehørsprogram findes alt, hvad der gør taget virkelig sikkert og flot. Snefang og trinsystemer samt tagudstigningsvinduer og massive keramiske tudsten, tagsten med åbning til solteknik- og antenneanlæg.

For at kunne betræde taget, f.eks. i forbindelse med skorstensfejerens arbejde, har CREATON udviklet trinsystemer, som konstruktionsmæssigt udmærker sig ved solide, skridsikre standflader og rent optisk passer optimalt til taget. Også CREATON-tagudstigningsvinduer har egenskaber, som kendetegner mærkevarekvalitet. Dette kan ses ved vinduesrammens absolut tætte gummi-profil-tætning og ved metallets forzinkning, som forhindrer gennemtæring.



bliver taget på én gang virkelig flot og sikkert.

				
Falstagsten	1/2 tagsten	Ventilationssten (LQ ca. 27,3 cm ² /stk.)	Topsten med ventilation	Topsten med ventilation, 1/2 sten på langs
				
Top vindskedesten med ventilation, venstre/højre	Vindskedesten, venstre/højre	Dobbeltvinge, venstre	Pultsten	Pultvindskedesten, venstre/højre
				
Ler-tudtagstens-element nominel åbning 100 „SIGNUM“ type A	Ler-tudtagstens-element nominel åbning 125 „SIGNUM“ type F	Termisk røggasåbning Ler Nominel åbning 110/125	Ler-antennegennemgangstagsten, nominel åbning 60 med gummtilslutning	Ler-solsystem-gennemgangstagsten, nominel åbning 70
				
Rygningsten PD (2,5 stk./m)	Keramisk start- og enderygningsplade	Keramisk start- og enderygningsplade	Startrygning til valm 3-akset	solsystem-element-holder, galvaniseret
				
Keramisk startrygning PD		rygningsten PD		tagudstigningsvindue 45 x 55 cm

Tilbehør, som ikke er afbilledet, men som kan leveres på forespørgsel, er følgende: Dobbeltvingetopsten med ventilation, manzardtagsten, manzard vindskedesten; knæksten, knækvindskedesten, stormclips, tagpynt, tagstige i aluminium, gennemsigtige tagsten. **Forhør venligst om leveringstiderne for tilbehørssortimentet før bestilling.**

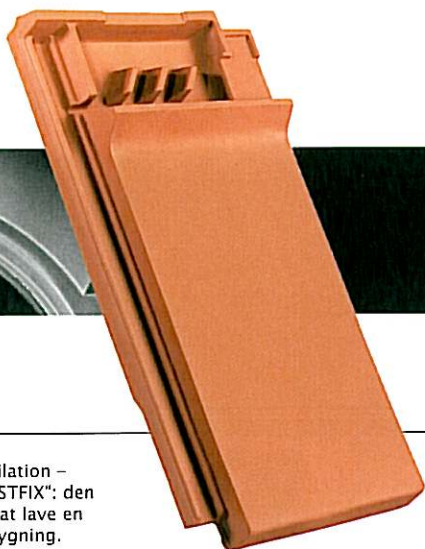

Det bør en tagrygning altid

Topsten med ventilation – sammen med „FIRSTFIX“: den innovative duo til at lave en førsteklases tagrygning.

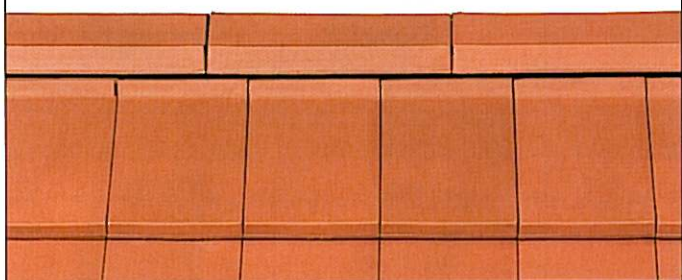

„FIRSTFIX®“

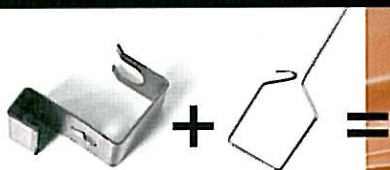

Sikkerhed i højsædet uden top planken. Den hurtige og nemme tagrygningsmontage.



Æstetik og langtidsholdbarhed definerer idealet for tagkonstruktion.

Et ægte CREATON-tag satser helt og holdent på keramik. Det massive keramiske ventilationssystem til tagrygningen og det funktionstekniske solide tag udgør en helt igennem uovertruffen æstetik. CREATON tagrygnings-ventilationssten skaber sammen med deres keramiske kant (spoiler) en parallelt løbende linje mellem rygstenen og falstagstenene. Denne kombination af tagets optiske værdi og varig værdifasthed af dit hus udgør en tydelig fordel i modsætning til andre løsninger.

Med sikkerhed og system forankret uden top planken.

Udover en fremragende ventilation ved tagrygningen, som medfører et tørt undertag, mindsker ventilationen ved rygstenens angrebsflade i stormvejr. Dette bliver opnået ved en gennemgående, keramisk kant (spoiler) ved overgangen fra falstagstenene til rygstenen. I forbindelse med systemet til fastgørelse af tagrygningen „FIRSTFIX“ bliver hver rygsten fastgjort med en almindelig clips såvel som med en vejrbestandig rustfri ståltråd. Den konventionelle fastgørelse med top planken og tagrygningsclips af aluminium er ligeledes mulig med den hurtige montering med „FIRSTFIX“. CREATON tilbyder med systemet til fastgørelse af tagrygningen „FIRSTFIX“ en montageløsning, som kan installeres uden yderligere underkonstruktion af tagrygningen (top planken beslag, top planken).

Fastgørelse af rygstenen på top planken:

Af den følgende tabel kan du se den rigtige afstand fra den øverste lægte til top planken. Værdierne i tabellen er lavet/udregnet med en normal tagsten som øverste tagsten og de bærende lægter 38 x 73mm. Andre lægtemål skal beregnes separat eller kan bestilles hos V. MEYER A/S.

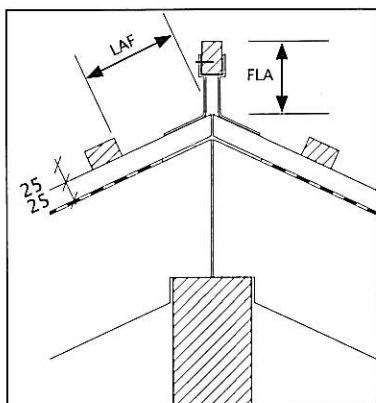

LAF = afstanden fra øverste lægte til kip
FLA = Højde på top planken

DN	10°	15°	20°	25°	30°	35°	40°	45°	50°	55°
LAF	95	95	90	80	80	80	80	75	70	70
FLA	95	95	90	80	70	60	50	40	35	25

Rygsten type PD (Behov: 2,5 stk. pr. lb m.)

være: beskyttende og æstetisk

Tagtværsnit:

Ventilation via ryggningsbånd (rygningsbånd ikke vist) I henholdt til din 4108 tilstrækkeligt op til 23 mtr. Spærlængde.

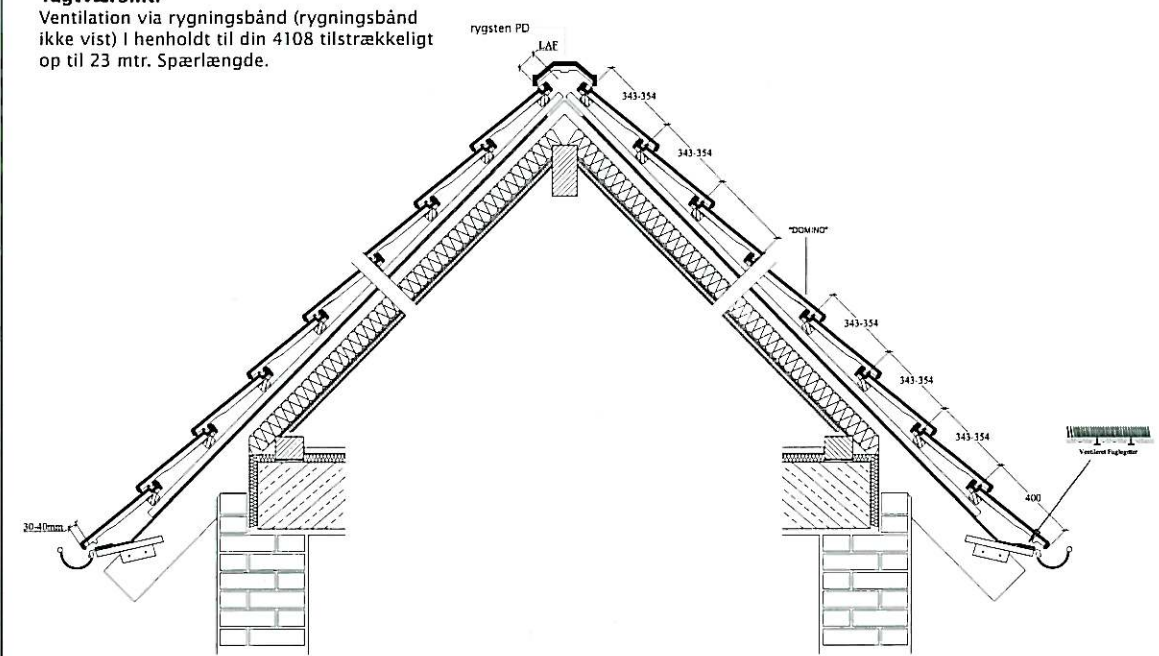

Tagtværsnit:

Ventilation via Top ventilations sten Ventilationstværsnit op til 230cm³/lb.m. tagrygning. I henholdt til DIN 4108 tilstrækkeligt op til 23 mtr. Spærlængde.

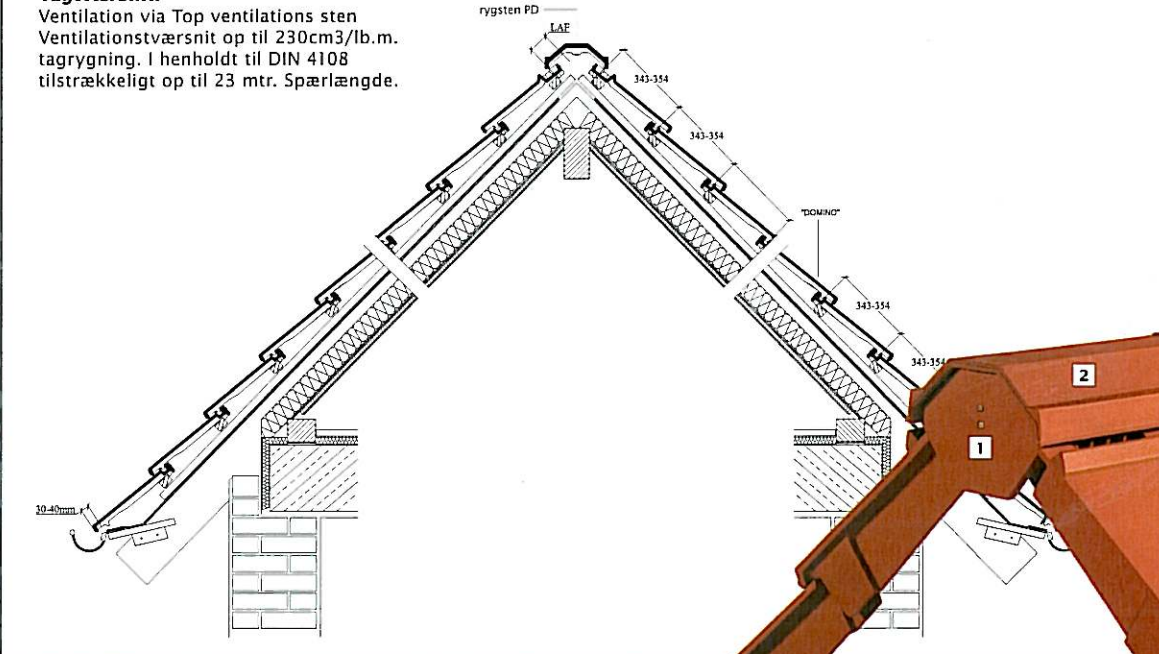

- 1 Keramisk tagrygnings-
begyndelses- og afslut-
ningskive PD
- 2 Rygsten PD
- 3 Topsten med ventilation
- 4 Top ventilations vindskedest
Venstre
- 5 Vindskedesten venstre

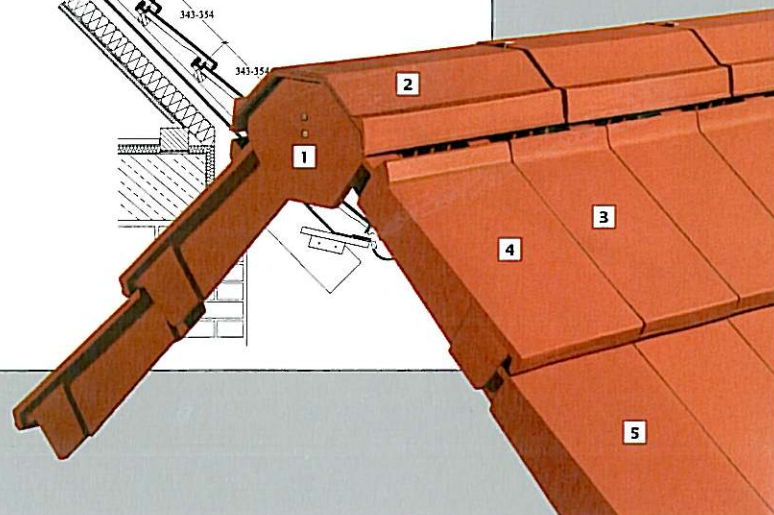

CREATON – Teknik til målearbejde på

De tekniske data:		
Størrelse:		ca. 257 x 437 mm
Dækningsbredde:	min.	ca. 223 mm
	i.M.	ca. 224 mm
	max.	ca. 225 mm
Dækningslængde:	min.	ca. 343 mm
	i.M.	ca. 348 mm
	max.	ca. 354 mm
Tagstensforbrug:	min.	ca. 12,4 stk./m ²
	i.M.	ca. 12,7 stk./m ²
	max.	ca. 13,1 stk./m ²
Stykvægt:		3,5 kg
Minipakke: 4 stk.	Palle:	192 stk.

Ifølge detaljerede strømingstekniske undersøgelser bekræftes det, at „DOMINO“ har en mere end gennemsnitlig sikkerhed imod, at der trænger regn ind.

Advarsel: På grund af naturlige forskelle i råler kan der forekomme mindre farve- og måleafvigelser. Inden lægningen skal den gennemsnitlige dækningslængde og -bredde principielt beregnes i henhold til DIN EN 1304 på grundlag af de medleverede tagsten.

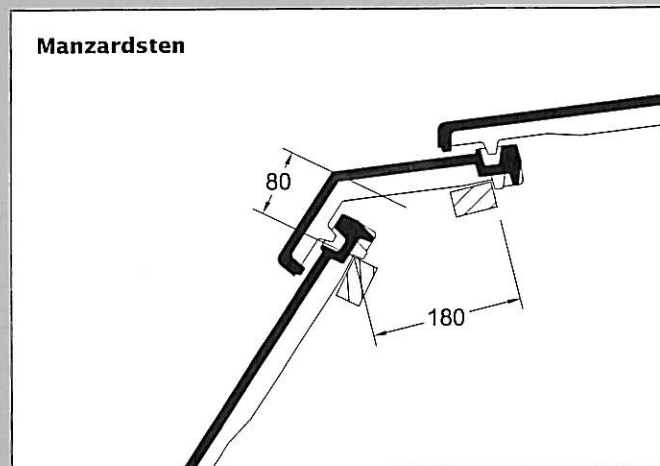
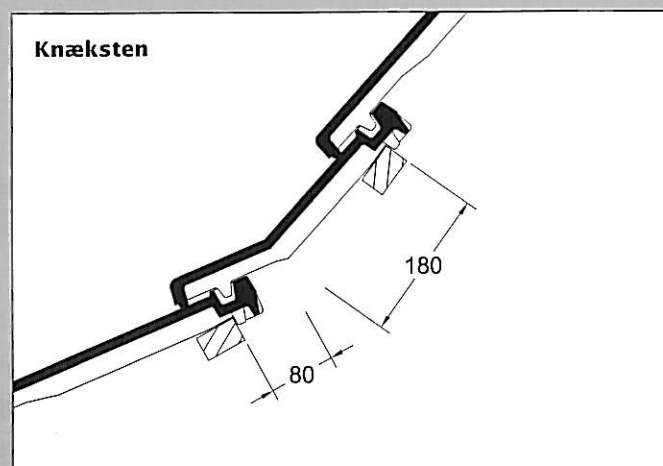
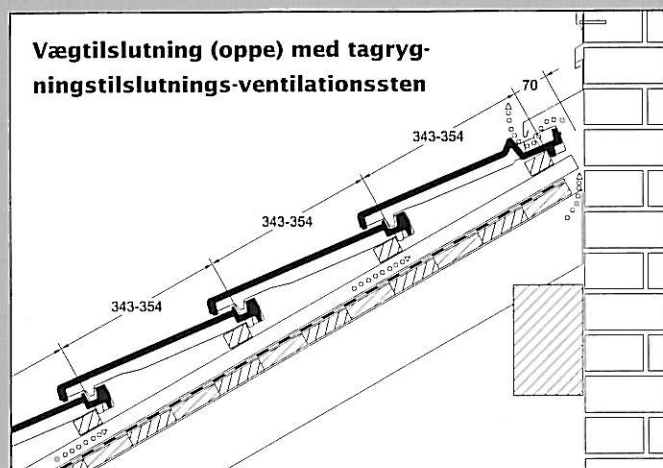

tag.

Vindskede sten venstre

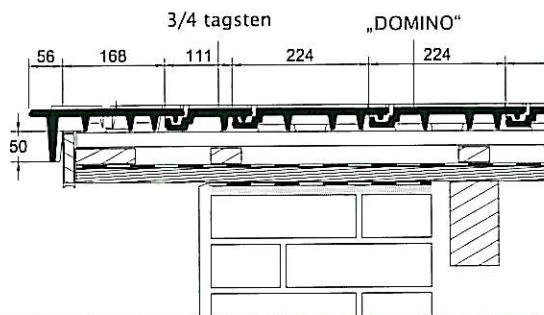

Vindskede sten højre

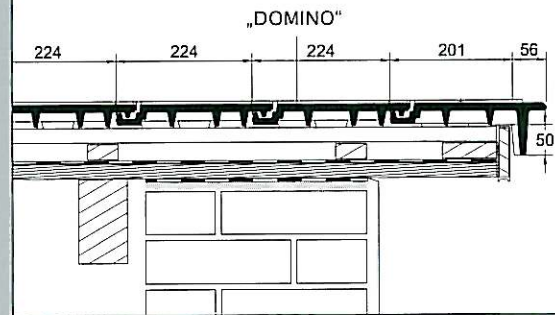

Dobbeltvinget sten

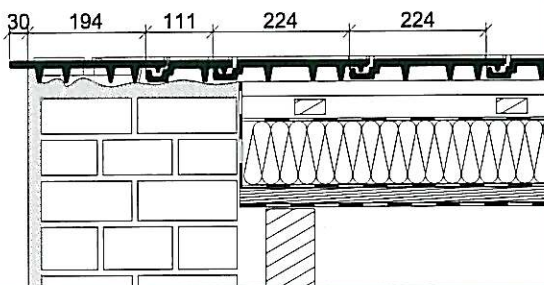

alm.tagsten

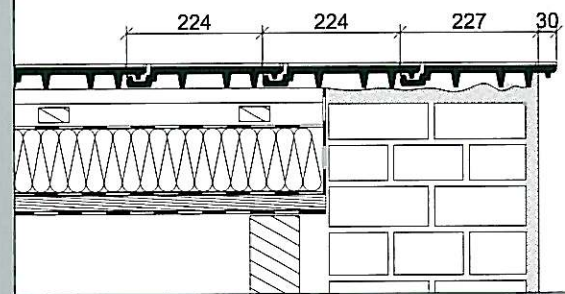

Dobbeltvinget sten

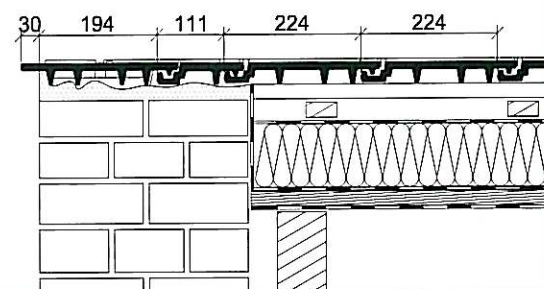

alm.tagsten

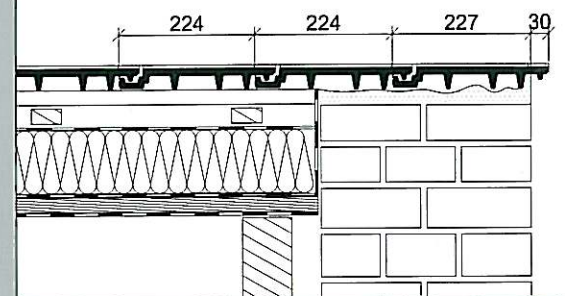



CREATON · MEINDL · PFLEIDERER

CREATON – Kompetenz inden for ler.

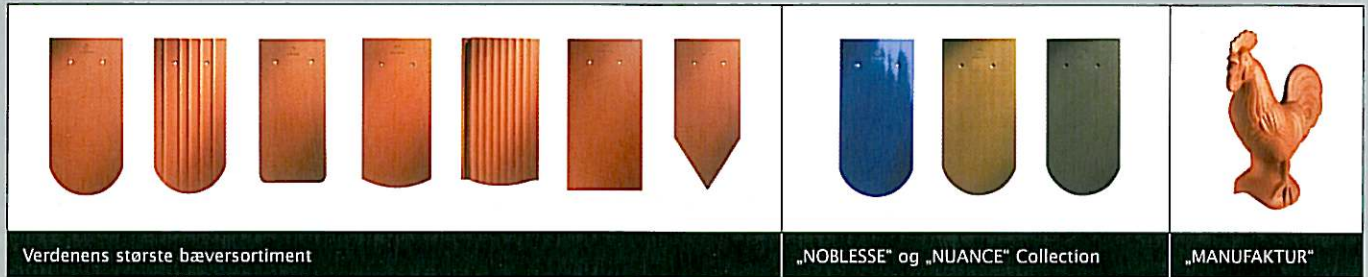

KFD0/DK/02.08/5/Kr Der tages forbehold for trykbetingede farveafvigelser og tekniske ændringer.

Bliv fascineret og inspireret af vort omfangsrige CREATON produkttilbud med en banebrydende form- og farvealsidighed – Yderligere udvalg kan findes på www.vmeyer.dk

V. Meyer A/S

Byggematerialer siden 1907

V. Meyer A/S

Vallensbækvej 26 - 28
DK -2605 Brøndby
tel: +45 33793366
fax: +45 33793356
e-mail: info@vmeyer.dk
www.vmeyer.dk