

WORX®

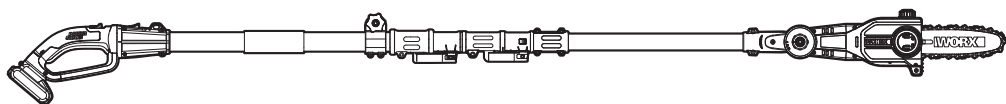

20V Cordless Pole Saw	EN	P10
20V Akku-Pole-Kettensäge	D	P19
Scie à colonne sans fil 20V	F	P30
20 V Sega Potatrice a batteria	I	P41
20V Motosierra inalámbrica	ES	P52
Serra de pólo sem fio 20V	PT	P63
20V Draadloze kettingzaag	NL	P74
20V Trådløs motorsav	DK	P85
20V Trådløs motorsag	NOR	P94
20V Sladdlös motorsåg	SV	P104
20 V Akumulatorowa piła łańcuchowa	PL	P114
Ασύρματο πριόνι με κοντάρι 20V	GR	P125
20 V Vezeték nélküli láncfűrész	HU	P137
20V Fierăstrău cu poli fără fir	RO	P148
20 V Akumulátorová řetězová píla	CZ	P158
20 V Akumulátorová reťazová píla	SK	P168
20V Brezžična motorna žaga	SL	P178

WG349E WG349E.9 WA0307

Original Instruction	EN
Originalbetriebsanleitung	D
Notice originale	F
Istruzioni originali	I
Manual original	ES
Manual original	PT
Oorspronkelijke gebruiksaanwijzing	NL
Original brugsanvisning	DK
Original driftsinstruks	NOR
Bruksanvisning i original	SV
Instrukcja oryginalna	PL
ΜΕΤΑΦΡΑΣΗ ΤΩΝ ΠΡΩΤΟΤΥΠΩΝ ΟΔΗΓΙΩΝ	GR
Eredeti használati utasítás	HU
Instrucțiuni originale	RO
Původní návod k používání	CZ
Pôvodný návod na použitie	SK
Izvirna navodila	SL

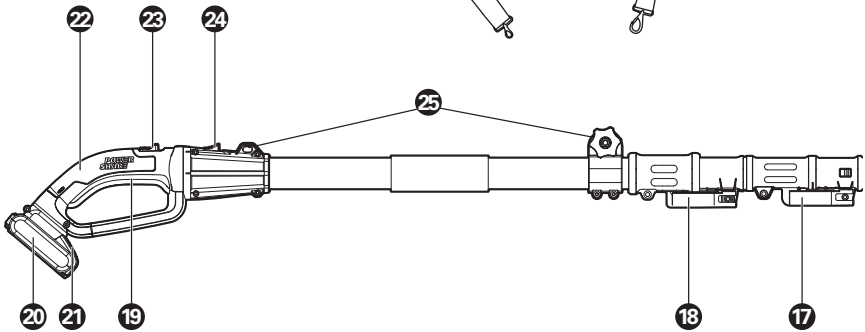
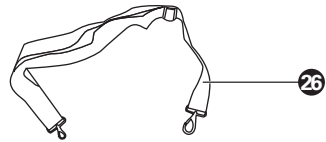
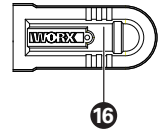
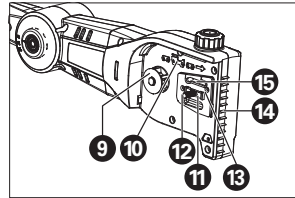
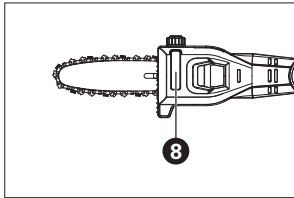
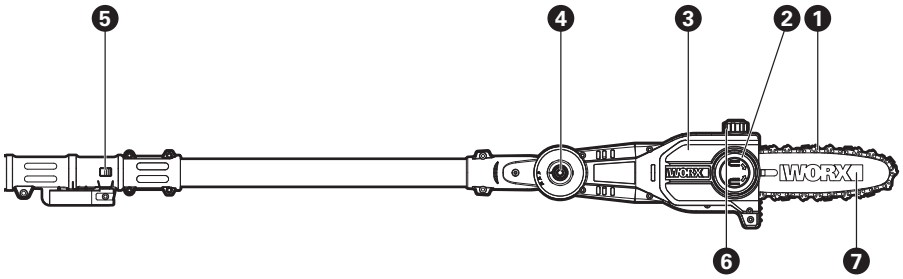

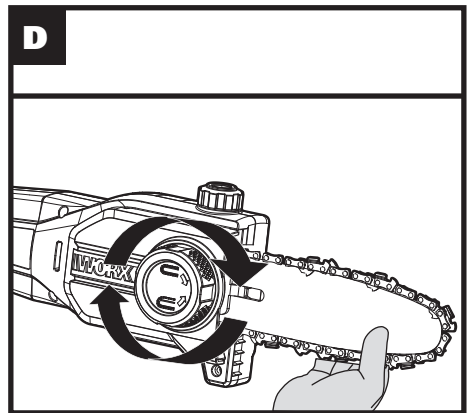
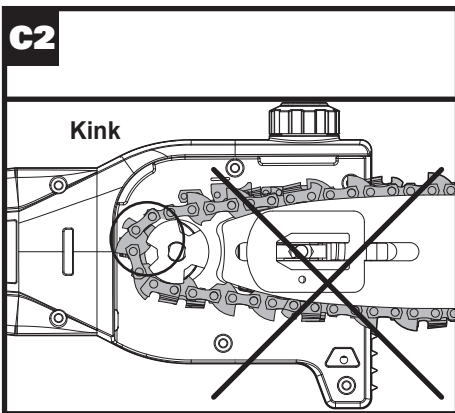
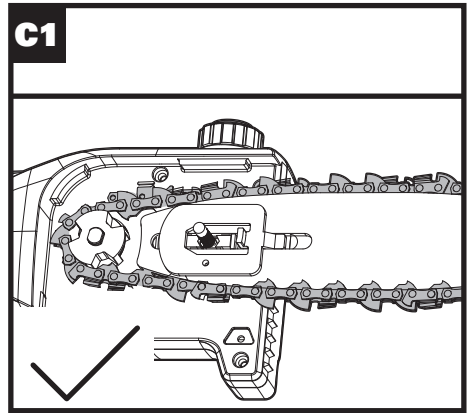
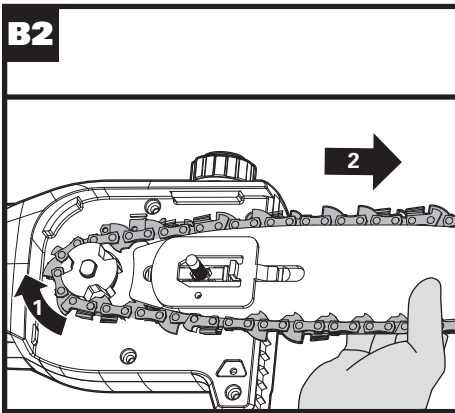
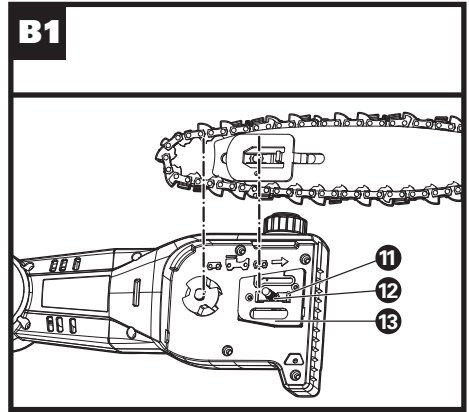
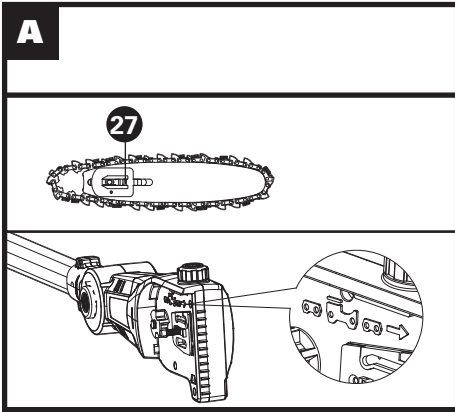

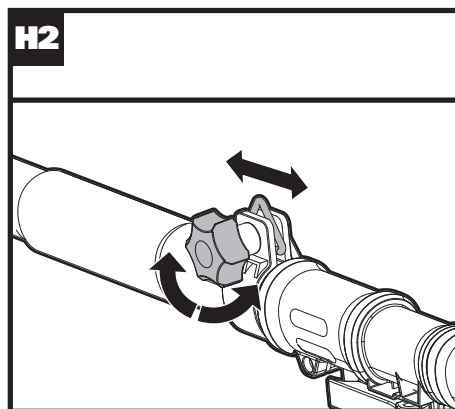
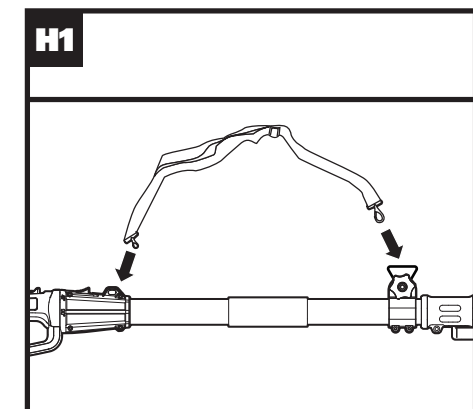
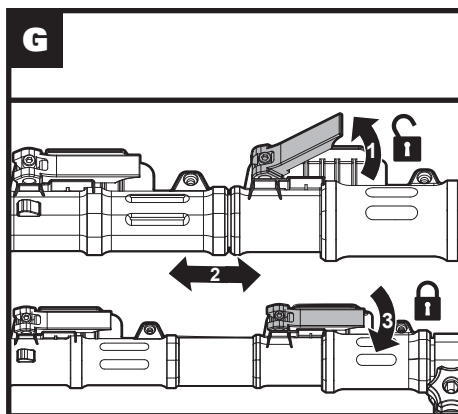
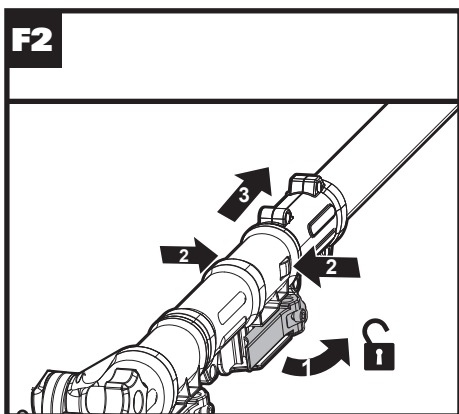
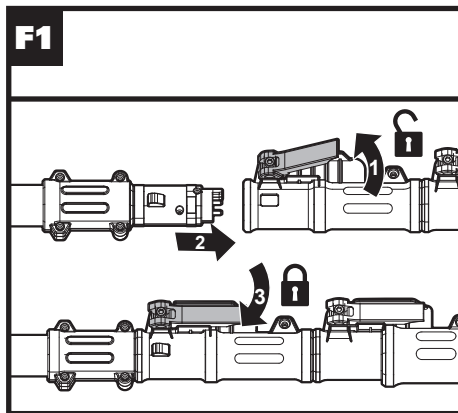
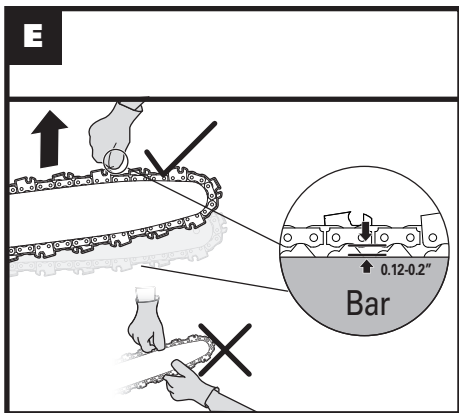

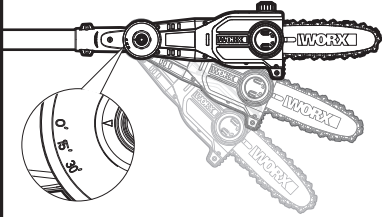
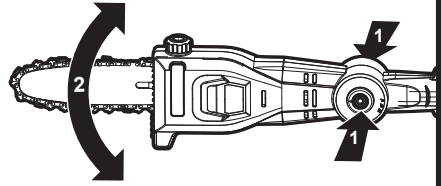
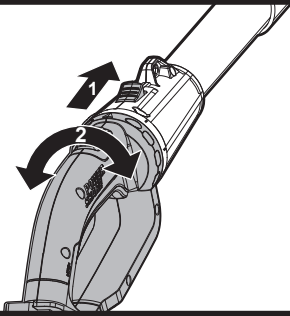
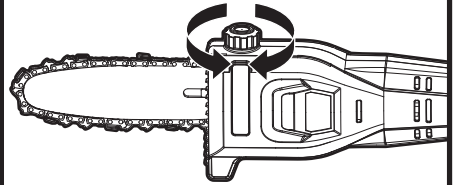
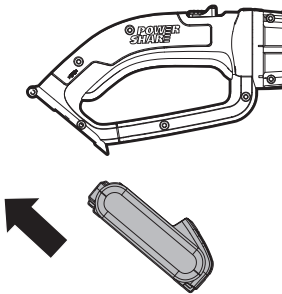
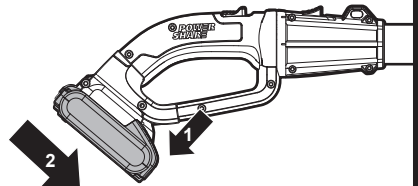
I1**I2****J****K****L1****L2**

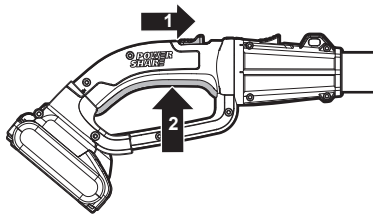
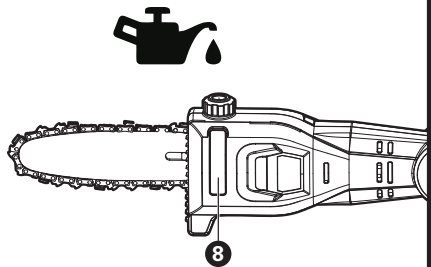
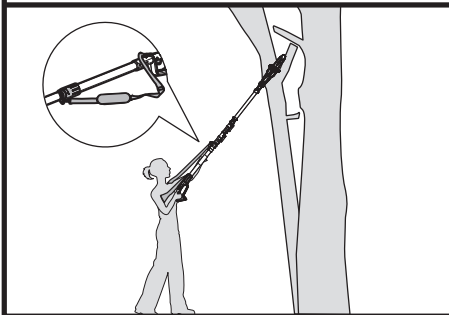
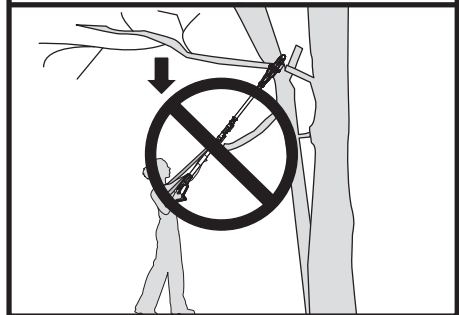
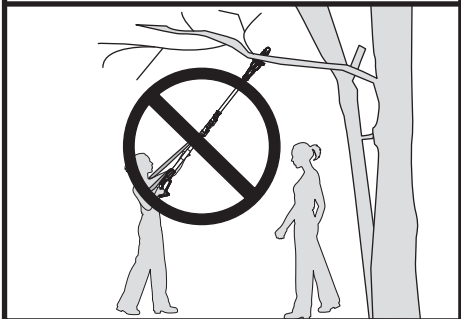
M**N1****N2****01****02****03**

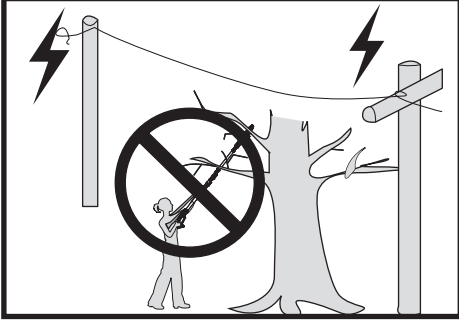
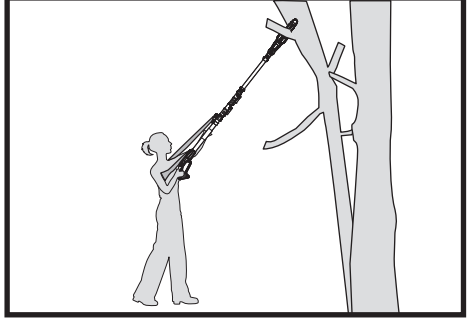
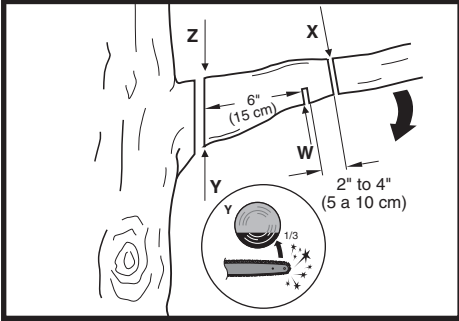
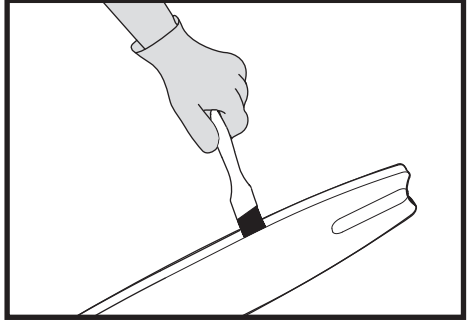
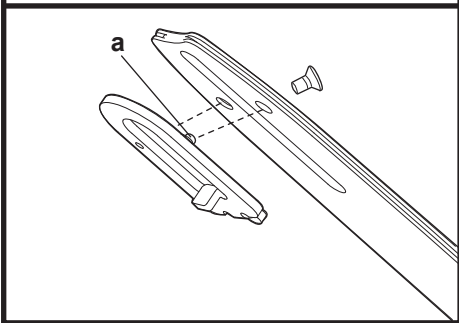
04**05****06****P****Q**

PRODUCT SAFETY

ORIGINAL INSTRUCTIONS

GENERAL POWER TOOL

SAFETY WARNINGS



WARNING: Read all safety warnings and all instructions. Failure to follow the warnings and instructions may result in electric shock, fire and/or serious injury.

Save all warnings and instructions for future reference.

The term "power tool" in the warnings refers to your mains-operated (corded) power tool or battery-operated (cordless) power tool.

1) Work area safety

- a) **Keep work area clean and well lit.** Cluttered or dark areas invite accidents.
- b) **Do not operate power tools in explosive atmospheres, such as in the presence of flammable liquids, gases or dust.** Power tools create sparks which may ignite the dust or fumes.
- c) **Keep children and bystanders away while operating a power tool.** Distractions can cause you to lose control.

2) Electrical safety

- a) **Power tool plugs must match the outlet. Never modify the plug in any way.** Do not use any adapter plugs with earthed (grounded) power tools. Unmodified plugs and matching outlets will reduce risk of electric shock.
- b) **Avoid body contact with earthed or grounded surfaces, such as pipes, radiators, ranges and refrigerators.** There is an increased risk of electric shock if your body is earthed or grounded.
- c) **Do not expose power tools to rain or wet conditions.** Water entering a power tool will increase the risk of electric shock.
- d) **Do not abuse the cord. Never use the cord for carrying, pulling or unplugging the power tool.** Keep cord away from heat, oil, sharp edges or moving parts. Damaged or entangled cords increase the risk of electric shock.
- e) **When operating a power tool outdoors, use an extension cord suitable for outdoor use.** Use of a cord suitable for outdoor use reduces the risk of electric shock.
- f) **If operating a power tool in a damp location is unavoidable, use a residual current device (RCD) protected supply.** Use of an RCD reduces the risk of electric shock.

3) Personal safety

- a) **Stay alert, watch what you are doing and use common sense when operating a power tool.** Do not use a power tool while you are tired or under the influence of drugs, alcohol or medication. A moment of inattention while operating power tools may result in serious personal injury.
- b) **Use personal protective equipment. Always**

wear eye protection. Protective equipment such as dust mask, non-skid safety shoes, hard hat, or hearing protection used for appropriate conditions will reduce personal injuries.

- c) **Prevent unintentional starting. Ensure the switch is in the off-position before connecting to power source and/or battery pack, picking up or carrying the tool.** Carrying power tools with your finger on the switch or energising power tools that have the switch on invites accidents.
 - d) **Remove any adjusting key or wrench before turning the power tool on.** A wrench or a key left attached to a rotating part of the power tool may result in personal injury.
 - e) **Do not overreach. Keep proper footing and balance at all times.** This enables better control of the power tool in unexpected situations.
 - f) **Dress properly. Do not wear loose clothing or jewellery.** Keep your hair, clothing and gloves away from moving parts. Loose clothes, jewellery or long hair can be caught in moving parts.
 - g) **If devices are provided for the connection of dust extraction and collection facilities, ensure these are connected and properly used.** Use of dust collection can reduce dust-related hazards.
- 4) **Power tool use and care**
 - a) **Do not force the power tool. Use the correct power tool for your application.** The correct power tool will do the job better and safer at the rate for which it was designed.
 - b) **Do not use the power tool if the switch does not turn it on and off.** Any power tool that cannot be controlled with the switch is dangerous and must be repaired.
 - c) **Disconnect the plug from the power source and/or the battery pack from the power tool before making any adjustments, changing accessories, or storing power tools.** Such preventive safety measures reduce the risk of starting the power tool accidentally.
 - d) **Store idle power tools out of the reach of children and do not allow persons unfamiliar with the power tool or these instructions to operate the power tool.** Power tools are dangerous in the hands of untrained users.
 - e) **Maintain power tools. Check for misalignment or binding of moving parts, breakage of parts and any other condition that may affect the power tool's operation.** If damaged, have the power tool repaired before use. Many accidents are caused by poorly maintained power tools.
 - f) **Keep cutting tools sharp and clean.** Properly maintained cutting tools with sharp cutting edges are less likely to bind and are easier to control.
 - g) **Use the power tool, accessories and tool bits etc. in accordance with these instructions, taking into account the working conditions and the work to be performed.** Use of the power tool for operations different from those intended could result in a hazardous situation.

- 5) **Battery tool use and care**
- a) **Recharge only with the charger specified by the manufacturer.** *A charger that is suitable for one type of battery pack may create a risk of fire when used with another battery pack.*
- b) **Use power tools only with specifically designated battery packs.** *Use of any other battery packs may create a risk of injury and fire.*
- c) **When battery pack is not in use, keep it away from other metal objects, like paper clips, coins, keys, nails, screws or other small metal objects, that can make a connection from one terminal to another.** *Shorting the battery terminals together may cause burns or a fire.*
- d) **Under abusive conditions, liquid may be ejected from the battery; avoid contact.** *If contact accidentally occurs, flush with water. If liquid contacts eyes, additionally seek medical help. Liquid ejected from the battery may cause irritation or burns.*
- 6) **Service**
- a) **Have your power tool serviced by a qualified repair person using only identical replacement parts.** *This will ensure that the safety of the power tool is maintained.*

- area with copious amounts of water and seek medical advice.
- f) **Keep battery pack clean and dry.**
- g) **Wipe the battery pack terminals with a clean dry cloth if they become dirty.**
- h) **Battery pack needs to be charged before use. Always refer to this instruction and use the correct charging procedure.**
- i) **Do not maintain battery pack on charge when not in use.**
- j) **After extended periods of storage, it may be necessary to charge and discharge the battery pack several times to obtain maximum performance.**
- k) **Recharge only with the charger specified by Worx. Do not use any charger other than that specifically provided for use with the equipment.**
- l) **Do not use any battery pack which is not designed for use with the equipment.**
- m) **Keep battery pack out of the reach of children.**
- n) **Retain the original product literature for future reference.**
- o) **Remove the battery from the equipment when not in use.**
- p) **Dispose of properly.**
- q) **Do not mix cells of different manufacture, capacity, size or type within a device.**
- r) **Keep the battery away from microwaves and high pressure.**

POLE SAW SAFETY WARNINGS

- Keep the pole saw a sufficient distance away from overhead electrical power lines.
- Be aware of the dangerous of operating positions, as well as the risk of being struck by falling branches or branches that, having hit the ground, rebound, the operator may be struck by falling branches or by those that rebound after hitting the ground. Remove the branches in sections.









SAFETY WARNINGS FOR BATTERY PACK

- a) **Do not dismantle, open or shred cells or battery pack.**
- b) **Do not short-circuit a battery pack. Do not store battery packs haphazardly in a box or drawer where they may short-circuit each other or be short-circuited by conductive materials.** When battery pack is not in use, keep it away from other metal objects, like paper clips, coins, keys, nails, screws or other small metal objects, that can make a connection from one terminal to another. Shorting the battery terminals together may cause burns or a fire.
- c) **Do not expose battery pack to heat or fire. Avoid storage in direct sunlight.**
- d) **Do not subject battery pack to mechanical shock.**
- e) **In the event of battery leaking, do not allow the liquid to come into contact with the skin or eyes. If contact has been made, wash the affected**

SAVE THESE INSTRUCTIONS

SYMBOLS

	To reduce the risk of injury, user must read instruction manual
	Warning
	Wear ear protection
	Wear eye protection
	Wear head protection
	Wear protective gloves

	Wear protective footwear
	Do not expose to moisture.
	Keep sufficient distance away from electrical power lines
	Waste electrical products must not be disposed of with household waste. Please recycle where facilities exist. Check with your local authorities or retailer for recycling advice.
 Li-Ion	Li-Ion battery This product has been marked with a symbol relating to 'separate collection' for all battery packs and battery pack. It will then be recycled or dismantled in order to reduce the impact on the environment. Battery packs can be hazardous for the environment and for human health since they contain hazardous substances.
	Do not burn
	Batteries may enter water cycle if disposed improperly, which can be hazardous for ecosystem. Do not dispose of waste batteries as unsorted municipal waste.
	Unlock
	Lock

COMPONENT LIST

1. CHAIN
2. CHAIN TENSIONING KNOB
3. CHAIN COVER
4. SAW HEAD ADJUSTMENT KNOB
5. SAW HEAD LOCKING-BUTTONS
6. OIL FILLER CAP
7. GUIDE BAR
8. OIL LEVEL WINDOW
9. DRIVE SPROCKET
10. CHAIN DIRECTION SYMBOL
11. BAR LOCATING TABS
12. FASTENING BAR BOLT
13. BAR PAD
14. BUMPER SPIKE
15. OIL OUTLET
16. BAR AND CHAIN SHEATH
17. POLE SAW ASSEMBLY LEVER
18. INNER POLE CLAMPING LEVER
19. ON/OFF TRIGGER
20. BATTERY PACK*
21. BATTERY PACK RELEASE BUTTON*
22. REAR HANDLE
23. EXTENSION POLE LOCK-OFF BUTTON
24. EXTENSION POLE ROTATION BUTTON
25. SHOULDER STRAP HOOKS
26. SHOULDER STRAP
27. BAR TENSIONING PLATE (SEE FIG. A)

* Not all the accessories illustrated or described are included in standard delivery.

TECHNICAL DATA

Type **WG349E WG349E.9 (3 - designation of machinery, representative of pole saw)**

	WG349E	WG349E.9
Voltage	20 V  Max. **	
Bar length	20 cm	
Cutting length	18 cm	
Chain speed	5.0 m/s	
Oil tank capacity	80 ml	
Chain pitch	0.95 cm (3/8")	
Number of chain drive links	33	
Chain gauge	1.1 mm (0.043")	
Adaptive Chain type	Trilink Huihuang: CL14333X Jinfeng Garden Tools: 90X-33	
Adaptive Bar type	Trilink Huihuang: N1430833-1041TL Jinfeng Garden Tools: ES084SDEA041(A)	
Charging time	1 hr	/
Weight (chain & bar included)	3.7 kg	3.3 kg
Total reach	3.6 m	
Machine length	from 1.8 m to 2.3 m (fully extended)	
Saw head rotation angle	0°, 15°, 30° (3 positions)	
Handle rotation angle	180 degrees total	

** Voltage measured without workload. Initial battery voltage reaches maximum of 20 volts. Nominal voltage is 18 volts.

ACCESSORIES

	WG349E	WG349E.9
Charger (WA3880)	1	/
Battery pack (WA3551)	1	/

Shoulder strap	1	1
Bar & Chain Sheath	1	1
Pole saw head attachment (WA0307)	1	1

We recommend that you purchase your accessories listed in the above list from the same store that sold you the tool. Refer to the accessory packaging for further details. Store personnel can assist you and offer advice.

NOISE DATA

A weighted sound pressure

$$L_{pA} = 79.07 \text{ dB(A)}$$

$$K_{pA} = 3 \text{ dB(A)}$$

A weighted sound power

$$L_{wA} = 89.7 \text{ dB(A)}$$

$$K_{pA} = 3 \text{ dB(A)}$$

Wear ear protection.



VIBRATION INFORMATION

Vibration total values (tri-ax vector sum) determined according to EN ISO 11680-1.

Vibration emission value: a_h	Uncertainty $K = 1.5 \text{ m/s}^2$
$= 1.83 \text{ m/s}^2$	

The declared vibration total value may be used for comparing one tool with another, and may also be used in a preliminary assessment of exposure.

WARNING: The vibration emission value during actual use of the power tool can differ from the declared value depending on the ways in which the tool is used dependant on the following examples and other variations on how the tool is used:
How the tool is used and the materials being cut or drilled. The tool being in good condition and well maintained Using the correct accessory for the tool and ensuring it is sharp and in good condition. The tightness of the grip on the handles and if any anti vibration accessories are used. And the tool is being used as intended by its design and these instructions.

This tool may cause hand-arm vibration syndrome if its use is not adequately managed.

WARNING: To be accurate, an estimation of exposure level in the actual conditions of use should also take account of all parts of the operating cycle such as the times when the tool is switched off and when it is running idle but not actually doing the job. This may significantly reduce the exposure level over the total working period.

Helping to minimise your vibration exposure risk. ALWAYS use sharp chisels, drills and blades. Maintain this tool in accordance with these instructions and

keep well lubricated (where appropriate).
If the tool is to be used regularly then invest in anti vibration accessories.
Plan your work schedule to spread any high vibration tool use across a number of days.

INTENDED USE

The pole saw is intended for sawing of trees, tree trunks, branches, wooden beams, planks, etc. Cuts can be sawed with or across the grain. This product is not suitable for sawing mineral materials.

ASSEMBLY



WARNING! Do not install the battery pack before it has been completely assembled. Always use gloves when handling the chain.

CHAIN AND GUIDE BAR ASSEMBLY

1. Unpack all parts carefully.
2. Place the saw on a solid, level surface.
3. Use only genuine Worx chains or those recommended for Guide Bar.
4. Slide the Chain (1) in the slot around the Guide Bar (7). Ensure the Chain is in correct running direction by comparing it to the chain icon on the guide bar, or referring to the Chain Direction Symbol (10) found on the saw body. Ensure the Bar Tensioning Plate (27) is facing outward. (See Fig. A)
5. Fit the Chain onto the Drive Sprocket (9), so that the Fastening Bar Bolt (12) and the two Bar Locating Tabs (11) on the Bar Pad (13) fit into the keyway of the opening on the Guide Bar (7). (See Fig. B1, B2)
6. Assure all parts are seated properly. Make sure the drive links are fully seated in the drive sprocket (See Fig. C1), avoiding a kink as shown in Fig. C2. If kink occurs, pick up on the chain at the guide bar just ahead of the kink and then pull the kink out.

NOTE: Chain should rotate freely and be free of kinks.

7. Fit the Chain Cover (3) and tighten the Chain Cover by turning the Chain Tensioning Knob (2) clockwise until it is tight. (See Fig. D)



WARNING: The chain is not yet tensioned. Tensioning the chain applies as described under "TENSIONING CHAIN". The chain now needs to be inspected to make sure it is properly tensioned.

TENSIONING CHAIN (See Fig. E)

NOTE: New saw chains will stretch. Check the chain tension frequently when first used and tighten when the Chain (1) becomes loose around the Guide Bar (7).



WARNING:

- Removing the battery pack before adjusting saw chain tension.
- Cutting edges on chain are sharp. Use protective gloves when handling chain.
- Maintain proper chain tension always. A loose chain will increase the risk of kickback. A loose chain may jump out of guide bar groove. This may

injure operator and damage chain. A loose chain will cause chain, bar, and sprocket to wear rapidly.

1. Place the saw on any suitable flat surface.
2. Turn the Chain Tensioning Knob (2) clockwise until it is hand tight.
NOTE: The tension is automatically increased while the Chain Tensioning Knob (2) is being turned in a clockwise direction. The built-in ratchet mechanism prevents the chain tension from loosening.
3. Double check the tension set by the automatic Chain Tensioning Knob. The correct chain tension is reached when the Chain (1) can be raised approx. half the driveline depth from the Guide Bar (7) in the center. This should be done by using one hand to raise the chain against the weight of the machine. (See Fig. E)
NOTE: The Chain (1) is properly tensioned when it can be lifted off of the Guide Bar (7) and the driveline is within the rail of the Guide Bar (7).
NOTE: The Chain (1) will stretch while cutting and lose proper tension. When the chain becomes loose, completely unscrew the Chain Tensioning Knob (2) or turn the knob around three full turns in a counter-clockwise direction, then retighten the Chain Tensioning Knob (2) to properly reset the chain tension by repeating Steps 1-4 listed above.

ASSEMBLING THE EXTENSION POLE TO THE MACHINE (See Fig. F1)

Step 1: Loosen the pole saw assembly lever (17) as shown in Fig F1. Align and insert the machine into the extension pole. Step 2: Press the pole saw assembly lever to tighten the extension pole to the machine.

NOTE: Make sure the extension pole is locked into position securely before operation.

REMOVING THE EXTENSION POLE (See Fig. F2)

Step 1: Unlock the pole saw assembly lever (17) as shown. Step 2: Slide saw to disconnect the extension pole with the saw while pressing both saw head locking-buttons (5) simultaneously.

ADJUSTING POLE LENGTH (See Fig. G)

The pole saw has a telescoping pole assembly that will extend from 1.8m (fully retracted) to 2.3m (fully extended). Inner pole clamping level (18) is used to hold the pole in position at any extended length.

1. To extend the pole, loosen the inner pole clamping lever (18) as shown in Fig. G. Pole will slide freely.
2. Pull inner pole section out to desired length of extension.
NOTE: only extend pole to minimum length required to reach limb that is being cut.
3. To lock pole in position, tighten clamping lever as shown in Fig. G.

ATTACHING AND ADJUSTING THE SHOULDER STRAP (See Fig. H1, H2)

Attach the shoulder strap to the hooks on the pole with the included carabiner hook, as shown in Fig. H1. To adjust the position of the shoulder strap, loosen the Locking knob by turning it counter-clockwise. Move it to the desired position. Tighten the Locking Knob clockwise to lock, as indicated.

ADJUSTING THE SAW HEAD ANGLE (See Fig. I1, I2)

The saw head can be rotated for different cutting angles for 0°, 15°, and 30°. (See Fig. I1)

1. Rotate the pole saw head to the desired cutting angle while pressing the Saw Head Adjustment Knobs located on both sides simultaneously. (See Fig. I2)
2. Release the knobs when the pole saw head is set to the desired angle.

NOTE: Failure to properly secure the pole saw head may result in personal injury and/or property damage.



WARNING! Always ensure the pole saw head is securely locked! Do not attempt to use the pole saw with the head in any other position or unlocked!

ADJUSTING THE REAR HANDLE (See Fig. J)

Push the extension pole rotation button forward to unlock. Hold the rear handle and rotate it to the most comfortable and balanced position. Release the extension pole rotation button to lock the rear handle.



WARNING: Always make sure that the handle is locked in the desired position before operation. Do not rotate the handle when the saw is being operated.

LUBRICATION



Important: The pole saw is not filled with oil. It is essential to fill with oil before use. Never operate the pole saw without chain oil or at an empty oil tank level, as this will result in extensive damage to the product.

NOTE: Chain life and cutting capacity depend on optimum lubrication. Therefore, the chain is automatically oiled during operation.

FILLING OIL TANK (SEE FIG. K)



WARNING: Removing the battery pack before filling the oil tank.

1. Set pole saw on any suitable surface with Oil Filler Cap (6) facing upward.
2. Clean area around the Oil Filler Cap with cloth and unscrew the cap by turning it counter clockwise.
3. Add bar and chain oil (not included) until tank is full.
4. Avoid dirt or debris entering oil tank, refit Oil Filler Cap (6) and tighten by turning clockwise until hand tight.



Important: To allow venting of the oil tank, small breather channels are provided between the Oil Filler Cap and the strainer, to prevent leakage, and ensure machine is left in a horizontal position (Oil Filler Cap (6) uppermost) when not in use.

It is important to use bar and chain lubricant (not provided) that is formulated to perform over a wide temperature range with no dilution required. This can be found at the location where you purchased this saw or your local hardware store. Do not use dirty, used or otherwise contaminated oils. Damage may occur to the bar or chain. Use of non approved oil will void the warranty.

Do not swallow. If swallowed, call a physician immediately. Keep out of reach of children. Store away from heat or open flame.

Checking the Automatic Oiler

Proper functioning of the automatic oiler can be checked by running the pole saw and pointing the tip of the Guide Bar (7) towards a piece of cardboard or paper on the ground. If an increasing oil pattern develops on the cardboard, the automatic oiler is operating fine. If there is no oil pattern, despite a full oil reservoir, contact Worx customer service agent or Worx approved service agent.



CAUTION: Do not touch the ground with the chain. Ensure safety clearance of 3.6m

OPERATION

1. BEFORE USING YOUR CORDLESS TOOL



WARNING! The charger and battery pack are specially designed to work together so do not attempt to use any other devices. Never insert or allow metallic objects into your charger or battery pack connections because of an electrical failure and hazard will occur.

NOTE: Your battery pack is UNCHARGED and you must charge once before use. The battery charger supplied is matched to the Li-ion battery installed in the machine. Do not use another battery charger.

2. CHARGING YOUR BATTERY PACK

The Li-ion battery is protected against deep discharging. When the battery is empty, the machine is switched off by means of a protective circuit.

In a warm environment or after heavy use, the battery pack may become too hot to permit charging. Allow time for the battery to cool down before recharging.

3. TO REMOVE OR INSTALL BATTERY PACK (See Fig. L1, L2)

Depress the Battery Pack Release Button to remove the Battery Pack from your tool. After recharging, insert the Battery Pack into the battery port. A simple push and slight pressure will be sufficient until a click is heard. Check to see if the battery is fully secured.

NOTE: When removing the battery pack, hold it firmly to avoid dropping and injury.

4. SWITCHING ON AND OFF (See Fig. M)



ATTENTION: Check the battery pack before using your cordless tool. Only use the battery pack listed in the accessories section.

For switching on the tool, press the extension pole lock-off button (23), then fully press the On/Off Trigger (19) and hold in this position. The extension pole lock-off button can now be released.

For switching off, release the On/Off Trigger.

5. CUTTING



Important: Is the oil tank filled? Check the Oil Level Window (8) prior to starting and

regularly during operation (See Fig. N1). Refill oil when oil level is low. A full oil tank will last approx. 35 minutes of cutting depending on sawing intensity and stops.

Check recent replaced chain tension about every 10 minutes during operation.

- (1) Installing the battery pack into the machine.
- (2) Make sure section of log to be cut is not laying on the ground. This will keep the chain (1) from touching the ground as it cuts through the log. Touching the ground while the Chain is moving is dangerous and will dull the Chain.
- (3) Use both hands to grip saw. Always use left hand to grip main handle and right hand to grip Rear Handle (22). Use a firm grip. Thumbs and fingers must wrap around saw handles. (See Fig. N2)
- (4) Make sure your footing is firm. Keep feet-shoulder width apart. Distribute your weight evenly on both feet.
- (5) When ready to make a cut, push the extension pole lock-off button (23) completely in with the right thumb and squeeze the trigger. This will turn saw on. Releasing the trigger will turn the saw off. Make sure the saw is running at full speed before starting a cut.
- (6) When starting a cut, slowly place moving chain against the wood. The wood should be as close to the saw body as possible. Hold saw firmly in place to avoid possible bouncing or skating (sideways movement) of saw.
- (7) Guide the saw using light pressure and do not put excessive force on the saw, letting the saw do its work. The motor will overload and can burn out. It will do the job better and safer at the rate for which it was intended.
- (8) Remove the saw from a cut with the saw running at full speed. Stop the saw by releasing the On/off Trigger (19). Make sure the chain has stopped before setting the saw down.
- (9) Keep practicing on scrap logs in a secure working area until you are comfortable, using a fluid motion and a steady cutting rate.

Kickback Safety Devices on This Saw

This saw has a low-kickback chain and reduced kickback Guide Bar. Both items reduce the chance of kickback.

However, kickback can still occur with this saw.

The following steps will reduce the risk of kickback.

- Use both hands to grip saw while saw is running. Use firm grip. Thumbs and fingers must wrap around saw handles.
- Keep all safety items in place on saw. Make sure they work properly.
- Keep solid footing and balance at all times.
- Stand slightly to the left side of saw. This keeps your body from being in direct line with chain.
- Do not let Guide Bar nose touch anything when chain is moving.
- Never try cutting through two logs at same time. Only cut one log at a time.
- Do not bury the Guide Bar nose or try plunge cut (boring into wood using Guide Bar nose).
- Watch for shifting of wood or other forces that may pinch chain.
- Use extreme caution when re-entering a previous cut.
- Use only the low-kickback chain and Guide Bar (7) that

- were supplied with this pole saw or recommended.
- Never use a dull or loose chain. Keep chain sharp with proper tension.

OPERATION FOR POLE SAW

Cutting with shoulder strap (See Fig. N2)

The extension pole is supplied with a shoulder strap that gives extra support when hoisting the pole saw in the air. Hook the shoulder strap to the extension pole and wrap around your shoulder. The shoulder strap can also soften the impact if the pole saw is dropped after the completion of a cut.

Cutting with extension pole

1. Install the battery pack into the machine.
2. Before cutting a high branch, consider all the same points detailed in the previous section "Trimming Branches" but pay particular attention to the likely path of the falling branch.



WARNING: Do not stand directly below a branch being cut. Keep bystanders far away. Do not stand on a ladder or other type of unstable support while using the tool. Do not use the tool near cable, electrical power or telephone lines. Keep 3m away from all power lines. (See Fig. O1-O4)

3. Use both hands to grip Pole Saw. Use only designated grip areas when operating Pole Saw (See Fig. O5). Use firm grip. Thumbs and fingers must wrap around Pole Saw handle and pole.
4. Make sure your footing is firm. Keep feet apart. Divide your weight evenly on both feet.
5. When ready to make a cut, press the extension pole lock-off button (23), then fully press the On/off Trigger (19) (See Fig. M). This will turn Pole Saw on. Releasing On/off Trigger will turn Pole Saw off. Make sure saw is running at full speed before starting a cut.
6. When starting a cut, place moving chain against wood. Hold Pole Saw firmly in place to avoid possible bouncing or skating (sideways movement) of saw.
7. Guide Pole Saw using light pressure. Do not force Pole Saw. The motor will overload and can burn out. It will do the job better and safer at the rate for which it was intended.
8. Remove Pole Saw from a cut with saw running at full speed. Stop Pole Saw by releasing trigger. Make sure chain has stopped before setting Pole Saw down.

TRIMMING A TREE (PRUNING)

WARNING: Avoid kickback. Kickback can result in severe injury or death.

See Kickback, to avoid risk of kickback.

WARNING: Do not operate Pole Saw while

- in a tree
 - on a ladder or any other unstable surface
 - in any awkward position
- You may lose control of Pole Saw causing severe injury.**

WARNING: Do not extend arms above shoulders when using Pole Saw.

CAUTION: Seek professional help if facing conditions beyond your ability.

Trimming a tree is the process of cutting limbs from a living tree. Make sure your footing is firm. Keep feet apart. Divide your weight evenly on both feet.

Follow directions below to trim a tree.

1. Make first cut six inches from tree trunk on underside of limb. Use top of guide bar to make this cut. Cut 1/3 through diameter of limb (See Fig. O6).
2. Move two to four inches farther out on limb. Make second cut from above limb. Continue cut until you cut limb off.
3. Make third cut as close to tree trunk as possible on underside of limb stub. Use top of guide bar to make this cut. Cut 1/3 through diameter of stub.
4. Make fourth cut directly above third cut. Cut down to meet third cut. This will remove limb stub.

SAW MAINTENANCE

Follow maintenance instructions in this manual. Proper cleaning of saw and chain and Guide Bar maintenance can reduce chances of kickback. Inspect and maintain saw after each use. This will increase the service life of your saw.

NOTE: Even with proper sharpening, risk of kickback can increase with each sharpening.

MAINTENANCE AND STORAGE OF POLE SAW

1. Remove the battery pack
 - When not in use
 - Before moving from one place to another
 - Before servicing
 - Before changing accessories or attachments, such as saw chain and guard
2. Inspect pole saw before and after each use. Check saw closely if guard or other part has been damaged. Check for any damage that may affect operator safety or operation of saw. Check for alignment or binding of moving parts. Check for broken or damaged parts. Do not use pole saw if damage affects safety or operation. Have damage repaired by authorized service center. To locate an authorized service center, visit www.worx.com.
3. Maintain pole saw with care.
 - Never expose saw to rain or direct moisture.
 - Keep chain sharp, clean, and lubricated for better and safer performance.
 - Follow steps outlined in this manual to sharpen chain.
 - Keep handles dry, clean, and free of oil and grease.
 - Keep all screws and nuts tight.
4. When servicing, use only identical replacement parts.
5. When not in use, always store pole saw
 - in a high or locked place, out of children's reach
 - in a dry place
 - with bar and chain cover (3) in place

Bar Maintenance

To maximize bar life, the following bar maintenance is recommended.

The bar rails that carry the chain should be cleaned before storing the tool or if the bar or chain appear to be dirty.

The rails should be cleaned every time the chain is removed.

To clean the Bar rails.

1. Remove chain cover and bar and chain. (see section ASSEMBLY)
2. Using a wire brush, screwdriver or similar tool, clear the residue from the inner groove of the bar. (See Fig. P)
3. Make sure to clean oil passages thoroughly.

Conditions which require Chain (1) and Guide Bar (7) maintenance:

- Saw cuts to one side or at an angle.
- Saw has to be forced through the cut.
- Inadequate supply of oil to the bar and chain.

Check the condition of the Guide Bar each time the chain is sharpened. A worn Guide Bar will damage the chain and make cutting difficult.

After each use, remove the battery pack, clean all sawdust from the Guide Bar and sprocket hole.

When rail top is uneven, use a flat file to restore square edges and sides.

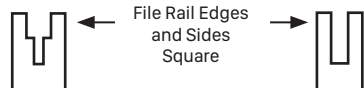

Worn Groove

Correct Groove

Replace the Guide Bar when the groove is worn, the Guide Bar is bent or cracked, or when excess heating or burring of the rails occurs. If replacement is necessary, use only the Guide Bar specified for your saw in the repair parts list or on the decal located on the pole saw.

Replacing Bar & Chain

Replace chain when cutters are too worn to sharpen or when chain stops. Only use replacement chain noted in this manual.

Inspect Guide Bar before sharpening chain. A worn or damaged Guide Bar is unsafe. A worn or damaged Guide Bar will damage chain. It will also make cutting harder.

Fit the Bar Tensioning Plate (27) Tab into the new bar by tightening the screw clockwise. The tab protrusion (a) must be fitted into the bar hole. (See Fig. Q)

SHARPENING SAW CHAIN



WARNING:

Remove the battery pack before servicing.

Severe injury or death could occur from electrical shock or body contact with moving chain.

Cutting edges on chain are sharp. Use protective gloves when handling chain.

Keep chain sharp. Your saw will cut faster and more safely. A dull chain will cause undue sprocket, Guide Bar, chain, and motor wear. If you must force chain into wood and cutting creates only sawdust with few large chips, chain is dull.

ENVIRONMENTAL PROTECTION



Waste electrical products must not be disposed of with household waste. Please recycle where facilities exist. Check with your local authorities or retailer for recycling advice.

TROUBLESHOOTING TABLE

The following table gives checks and actions that you can perform if your machine does not operate correctly. If these do not identify/remedy the problem, contact your service agent.

WARNING: Switch off and remove the battery pack before investigating fault.

Symptom	Possible Cause	Remedy
Pole saw fails to operate	Out of battery. Fuse faulty.	Charge the battery pack. Replace fuse.
Pole saw operates intermittently	Over heating Applying too much pressure while cutting. Loose connection. Internal wiring defective. On/Off Trigger defective.	Place the machine in a cool, ventilated place to cool it down Applying relatively less pressure while cutting Contact service agent 1-866-354-Worx (9679).
Dry chain	No oil in reservoir Vent in oil filler cap clogged Oil passage clogged	Refill oil Clean cap Clean oil passage outlet
Chain/chain bar over-heats	No oil in reservoir Vent in oil filler cap clogged Oil passage clogged Chain is over tensioned Dull chain	Refill oil Clean cap Clean oil passage outlet Adjust chain tension Sharpen chain or replace
Pole saw rips, vibrates, does not saw properly	Chain tension too loose Dull chain Chain worn out Chain teeth are facing in the wrong direction	Adjust chain tension Sharpen chain or replace Replace chain Reassemble with chain in correct direction

DECLARATION OF CONFORMITY

We,
Positec Germany GmbH
Grüner Weg 10, 50825 Cologne, Germany

Declare that the product
Description **Battery-powered pole saw**
Type **WG349E WG349E.9 (3 - designation of machinery, representative of pole saw)**
Function **Cutting high branch**

Complies with the following Directives:
2006/42/EC, 2014/30/EU, 2011/65/EU&(EU)2015/863, 2000/14/EC amended by 2005/88/EC

The notified body involved
Name: Intertek Deutschland GmbH (Notified body 0905)
Address: Stangenstraße 1, 70771 LEINFELDEN-ECHTERDINGEN
Certification No.: 190601913SHA-V1

2000/14/EC amended by 2005/88/EC:
- Conformity Assessment Procedure as per **Annex V**
- Measured Sound Power Level **89.7 dB(A)**
- Declared Guaranteed Sound Power Level **93 dB(A)**

Standards conform to
EN 60745-1, EN ISO 11680-1, EN ISO 3744, EN 55014-1, EN 55014-2

The person authorized to compile the technical file,
Name: Marcel Filz
Address: Positec Germany GmbH, Grüner Weg 10, 50825 Cologne, Germany



2021/04/12
Allen Ding
Deputy Chief Engineer, Testing & Certification
Positec Technology (China) Co., Ltd.
18, Dongwang Road, Suzhou Industrial Park, Jiangsu 215123, P. R. China

ORIGINALBETRIEBSANLEITUNG

PRODUKTSICHERHEIT

ALLGEMEINE

SICHERHEITSHINWEISE FÜR

ELEKTROWERKZEUGE



WARNING: Lesen Sie alle Sicherheitshinweise und Anweisungen.

Versäumnisse bei der Einhaltung der Sicherheitshinweise und Anweisungen können elektrischen Schlag, Brand und/oder schwere Verletzungen verursachen.

Bewahren Sie alle Sicherheitshinweise und Anweisungen für die Zukunft auf.

Der in den Sicherheitshinweisen verwendete Begriff „Elektrowerkzeug“ bezieht sich auf akkubetriebene Elektrowerkzeuge (ohne Netzkabel).

1) Arbeitsplatzsicherheit

- a) **Halten Sie Ihren Arbeitsbereich sauber und gut beleuchtet.** Unordnung oder unbeleuchtete Arbeitsbereiche können zu Unfällen führen.
- b) **Arbeiten Sie mit dem Elektrowerkzeug nicht in explosionsgefährdeter Umgebung, in der sich brennbare Flüssigkeiten, Gase oder Stäube befinden.** Elektrowerkzeuge erzeugen Funken, die den Staub oder die Dämpfe entzünden können.
- c) **Halten Sie Kinder und andere Personen während der Benutzung des Elektrowerkzeugs fern.** Bei Ablenkung können Sie die Kontrolle über das Gerät verlieren.

2) Elektrische Sicherheit

- a) **Der Anschlussstecker des Elektrowerkzeuges muss in die Steckdose passen. Der Stecker darf in keiner Weise verändert werden. Verwenden Sie keine Adapterstecker gemeinsam mit schutzgeerdeten Elektrowerkzeugen.** Unveränderte Stecker und passende Steckdosen verringern das Risiko eines elektrischen Schlages.
- b) **Vermeiden Sie Körperkontakt mit geerdeten Oberflächen wie von Rohren, Heizungen, Herden und Kühlschränken.** Es besteht ein erhöhtes Risiko durch elektrischen Schlag, wenn Ihr Körper geerdet ist.
- c) **Halten Sie Elektrowerkzeuge von Regen oder Nässe fern.** Das Eindringen von Wasser in ein Elektrowerkzeug erhöht das Risiko eines elektrischen Schlages.
- d) **Zweckfremden Sie das Kabel nicht, um das Elektrowerkzeug zu tragen, aufzuhängen oder um den Stecker aus der Steckdose zu ziehen. Halten Sie das Kabel fern von Hitze, Öl, scharfen Kanten oder sich bewegenden Geräteteilen.** Beschädigte oder verwinkelte Kabel erhöhen das Risiko eines elektrischen Schlages.
- e) **Wenn Sie mit einem Elektrowerkzeug im Freien arbeiten, verwenden Sie nur Verlängerungskabel, die auch für den Außenbereich geeignet sind.** Die Anwendung eines für den Außenbereich geeigneten

Verlängerungskabels verringert das Risiko eines elektrischen Schlages.

- f) **Wenn der Betrieb des Elektrowerkzeuges in feuchter Umgebung nicht vermeidbar ist, verwenden Sie einen Fehlerstromschutzschalter.** Der Einsatz eines Fehlerstromschutzschalters vermindert das Risiko eines elektrischen Schlages.
- 3) **Sicherheit von Personen**
- a) **Seien Sie aufmerksam, achten Sie darauf, was Sie tun, und gehen Sie mit Vernunft an die Arbeit mit einem Elektrowerkzeug. Benutzen Sie kein Elektrowerkzeug, wenn Sie müde sind oder unter dem Einfluss von Drogen, Alkohol oder Medikamenten stehen.** Ein Moment der Unachtsamkeit beim Gebrauch des Elektrowerkzeuges kann zu ernsthaften Verletzungen führen.
- b) **Tragen Sie persönliche Schutzausrüstung und immer eine Schutzbrille.** Das Tragen persönlicher Schutzausrüstung, wie Staubmaske, rutschfeste Sicherheitsschuhe, Schutzhelm oder Gehörschutz, je nach Art und Einsatz des Elektrowerkzeuges, verringert das Risiko von Verletzungen.
- c) **Vermeiden Sie eine unbeabsichtigte Inbetriebnahme. Vergewissern Sie sich, dass das Elektrowerkzeug ausgeschaltet ist, bevor Sie es an den Akku anschließen, es aufnehmen oder tragen.** Wenn Sie beim Tragen des Elektrowerkzeuges den Finger am Schalter haben oder das Gerät eingeschaltet an die Stromversorgung anschließen, kann dies zu Unfällen führen.
- d) **Entfernen Sie Einstellwerkzeuge oder Schraubenschlüssel, bevor Sie das Elektrowerkzeug einschalten.** Ein Werkzeug oder Schlüssel, der sich in einem drehenden Geräteteil befindet, kann zu Verletzungen führen.
- e) **Vermeiden Sie eine abnormale Körperhaltung. Sorgen Sie für einen sicheren Stand und halten Sie jederzeit das Gleichgewicht.** Dadurch können Sie das Elektrowerkzeug in unerwarteten Situationen besser kontrollieren.
- f) **Tragen Sie geeignete Kleidung. Tragen Sie keine weite Kleidung oder Schmuck. Halten Sie Haare, Kleidung und Handschuhe fern von sich bewegenden Teilen.** Lockere Kleidung, Schmuck oder lange Haare können von sich bewegenden Teilen erfasst werden.
- g) **Wenn Staubabsaug- und -auffangeinrichtungen montiert werden können, vergewissern Sie sich, dass diese geschlossen sind und richtig verwendet werden.** Verwendung einer Staubabsaugung kann Gefährdungen durch Staub verringern.
- 4) **Verwendung und Behandlung des Elektrowerkzeuges**
- a) **Überlasten Sie das Gerät nicht. Verwenden Sie für Ihre Arbeit das dafür bestimmte Elektrowerkzeug.** Mit dem passenden Elektrowerkzeug arbeiten Sie besser und sicherer im angegebenen Leistungsbereich.

b) Benutzen Sie kein Elektrowerkzeug, dessen Schalter defekt ist. Ein Elektrowerkzeug, das sich nicht mehr ein- oder ausschalten lässt, ist gefährlich und muss repariert werden.

c) Entfernen Sie den Akku, bevor Sie Geräteeinstellungen vornehmen, Zubehörteile wechseln oder das Gerät weglegen.

Diese Vorsichtsmaßnahme verhindert den unbeabsichtigten Start des Elektrowerkzeuges.

d) Bewahren Sie unbenutzte Elektrowerkzeuge außerhalb der Reichweite von Kindern auf. Lassen Sie Personen das Gerät nicht benutzen, die mit diesem nicht vertraut sind oder diese Anweisungen nicht gelesen haben.

Elektrowerkzeuge sind gefährlich, wenn Sie von unerfahrenen Personen benutzt werden.

e) Pflegen Sie Elektrowerkzeuge mit Sorgfalt. Kontrollieren Sie, ob bewegliche Teile einwandfrei funktionieren und nicht klemmen, ob Teile gebrochen oder so beschädigt sind, dass die Funktion des Elektrowerkzeuges beeinträchtigt ist. Lassen Sie beschädigte Teile vor dem Einsatz des Gerätes reparieren. Viele Unfälle haben ihre Ursache in schlecht gewarteten Elektrowerkzeugen.

f) Halten Sie Schneidwerkzeuge scharf und sauber. Sorgfältig gepflegte Schneidwerkzeuge mit scharfen Schneidkanten verklemmen sich weniger und sind leichter zu führen.

g) Verwenden Sie Elektrowerkzeug, Zubehör, Einsatzwerkzeuge usw. entsprechend diesen Anweisungen. Berücksichtigen Sie dabei die Arbeitsbedingungen und die auszuführende Tätigkeit. Der Gebrauch von Elektrowerkzeugen für andere als die vorgesehenen Anwendungen kann zu gefährlichen Situationen führen.

5) Verwendung und Behandlung des Akkuperkzeuges

a) Laden Sie die Akkus nur in Ladegeräten auf, die vom Hersteller empfohlen werden. Für ein Ladegerät, das für eine bestimmte Art von Akkus geeignet ist, besteht Brandgefahr, wenn es mit anderen Akkus verwendet wird.

b) Verwenden Sie nur die dafür vorgesehenen Akkus in den Elektrowerkzeugen. Der Gebrauch von anderen Akkus kann zu Verletzungen und Brandgefahr führen.

c) Halten Sie den nicht benutzten Akku fern von Büroklammern, Münzen, Schlüsseln, Nägeln, Schrauben oder anderen kleinen Metallgegenständen, die eine Überbrückung der Kontakte verursachen könnten. Ein Kurzschluss zwischen den Akkukontakten kann Verbrennungen oder Feuer zur Folge haben.

d) Bei falscher Anwendung kann Flüssigkeit aus dem Akku austreten. Vermeiden Sie den Kontakt damit. Bei zufälligem Kontakt mit Wasser abspülen. Wenn die Flüssigkeit in die Augen kommt, nehmen Sie zusätzlich ärztliche Hilfe in Anspruch. Austretende Akkuflüssigkeit kann zu Hautreizungen oder Verbrennungen führen.

6) Service

a) Lassen Sie Ihr Elektrowerkzeug nur von qualifiziertem Fachpersonal und nur mit Original-Ersatzteilen reparieren. Damit wird sichergestellt, dass die Sicherheit des Gerätes erhalten bleibt.

SICHERHEITSHINWEISE VON POLE KETTENSÄGE

1. Halten Sie die Pole Kettensäge in ausreichendem Abstand von elektrischen Freileitungen.
2. Achten Sie auf die Gefahr von Betriebspositionen sowie die Gefahr, von herabfallenden Ästen getroffen zu werden, oder von Ästen, die nach dem Aufprall auf den Boden zurückprallen. Der Bediener kann von herabfallenden Ästen oder von solchen getroffen werden, die nach dem Aufprall auf den Boden zurückprallen. Entfernen Sie die Äste abschnittsweise.

SICHERHEITSHINWEISE FÜR AKKUPACK

- a) Zellen bzw. Akkupack nicht zerlegen, öffnen oder zerdrücken.**
- b) Akkupack nicht kurzschließen. Akkupacks nicht wahllos in einer Schachtel oder Schublade aufbewahren, wo sie einander kurzschließen oder durch andere leitfähige Materialien kurzgeschlossen werden könnten.** Bei Nichtverwendung des Akkupacks ist dieses von Metallgegenständen fernzuhalten, wie etwa Büroklammern, Münzen, Nägeln, Schrauben oder anderen kleinen Metallgegenständen, wo sich die Batterieklemmen berühren könnten. Das Kurzschließen der Batterieklemmen kann Verbrennungen bzw. einen Brand verursachen.
- c) Zellen bzw. Akkupacks nicht Hitze oder Feuer aussetzen. Lagerung in direktem Sonnenlicht vermeiden.**
- d) Akkupack nicht mechanischen Stößen aussetzen.**
- e) Im Fall, dass Flüssigkeit aus dem Akku austritt, darf diese nicht in Kontakt mit der Haut oder den Augen kommen. Sollte dies dennoch geschehen, den betroffenen Bereich sofort mit viel Wasser spülen und einen Arzt aufsuchen.**
- f) Akkupack sauber und trocken halten.**
- g) Sollten die Klemmen des Akkupacks schmutzig werden, diese mit einem sauberen, trockenen Tuch abwischen.**
- h) Akkupack muss vor Gebrauch aufgeladen werden. Immer diese Anweisungen beachten und den korrekten Ladevorgang ausführen.**
- i) Akkupack bei Nichtverwendung nicht längere Zeit aufladen lassen.**
- j) Nach längerer Lagerung des Gerätes ist es eventuell notwendig, die Zellen oder das Akkupack mehrere Male aufzuladen und zu entladen, um eine optimale Leistung zu erhalten.**
- k) Nur mit dem von Worx bezeichneten Ladegerät aufladen. Kein Ladegerät verwenden, das nicht**

ausdrücklich für den Gebrauch mit dem Gerät vorgesehen ist.

- l) **Kein Akkupack verwenden, das nicht für den Gebrauch mit dem Gerät vorgesehen ist.**
- m) **Akkupacks von Kindern fernhalten.**
- n) **Die originalen Produktunterlagen zum späteren Nachschlagen aufbewahren.**
- o) **Den Akku bei Nichtverwendung aus dem Gerät nehmen.**
- p) **Ordnungsgemäß entsorgen.**
- q) **Vermischen Sie keine Zellen verschiedener Hersteller, Kapazitäten, Größen oder Typen innerhalb eines Geräts.**
- r) **Halten Sie den Akku von Mikrowellen und hohem Druck fern.**

BEWAHREN SIE DIESE ANWEISUNGEN AUF

SYMBOLE

	Zur Reduzierung der Verletzungsgefahr bitte die Bedienungsanleitung durchlesen.
	Warning
	Tragen Sie einen Gehörschutz
	Tragen Sie eine Schutzbrille
	Tragen Sie Schutzausrüstung für den Kopf.
	Tragen Sie Schutzhandschuhe.
	Tragen Sie Schutzstiefel.

	Vor Regen und Feuchtigkeit schützen
	Genügend Abstand zu Stromleitungen einhalten
	Elektroprodukte dürfen nicht mit dem normalen Haushaltsmüll entsorgt werden, sondern sollten nach Möglichkeit zu einer Recyclingstelle gebracht werden. Ihre zuständigen Behörden oder Ihr Fachhändler geben Ihnen hierzu gerne Auskunft.
	Lithium-Ionen-Akku: Dieses Produkt wurde mit einem Symbol markiert, das sich auf die 'gesonderte Sammlung' aller Akkupacks und Akkus bezieht. Es wird anschließend recycelt oder demontiert, um die Beeinträchtigung der Umwelt zu verringern. Akkupacks können die Umwelt und menschliche Gesundheit beeinträchtigen, da diese schädliche Substanzen enthalten.
	Nicht verbrennen
	Batterien können bei falscher Entsorgung in der Wasserkreislauf gelangen und das Ökosystem bedrohen. Entsorgen Sie alte Batterien nicht im unsortierten Haushaltsabfall.
	Entriegeln
	Verriegeln

KOMPONENTEN

1. SÄGEKETTE
2. KETTENSPEANKNOPF
3. ABDECKUNG
4. EINSTELLKNOPF DES SÄGEKOPFES
5. VERRIEGELUNGSKNÖPFE DES SÄGEKOPFES
6. ÖLTANKVERSCHLUSS
7. SCHWERT
8. ÖLSTANDSANZEIGE
9. KETTENRAD
10. LAUFRICHTUNGS- UND SCHNEIDRICHTUNGSSYMBOL
11. SCHWERT-FÜHRUNGSSTEG
12. SCHRAUBE VON SÄGEBLATTBEFESTIGUNG
13. KRALLENANSCHLAG
14. ANSCHLAGKRALLE
15. ÖLDÜSE
16. SCHEIDE VON SÄGEBLATT UND KETTE
17. MONTAGEHEBEL VON POLE KETTENSÄGE
18. KLEMMHEBEL VON INNENSTANGE
19. EIN-/AUSSCHALTER
20. AKKUPACK *
21. AKKUVERRIEGELUNG *
22. HINTERER HANDGRIFF
23. VERRIEGELUNGSKNOPF FÜR VERLÄNGERUNGSSTANGE
24. DREHKNOPF FÜR VERLÄNGERUNGSSTANGE
25. SCHULTERGURTHAKEN
26. SCHULTERRIEMEN
27. KETTENSPEANNERBEFESTIGUNG (SIEHE ABB. A)

* Abgebildetes oder beschriebenes Zubehör gehört teilweise nicht zum Lieferumfang.

TECHNISCHE DATEN

Typ **WG349E WG349E.9 (3 - Bezeichnung des Gerätes, Vertreter der des Hoch-Entasters)**

	WG349E	WG349E.9
Nennspannung	20 V Max. **	
Schwertlänge	20 cm	
Schnittlänge	18 cm	
Kettengeschwindigkeit	5.0 m/s	
Füllmenge Öl-Vorratsbehälter	80 ml	
Kettenteilung	0.95 cm (3/8")	
Anzahl der Treibglieder	33	
Kettenbreite	1.1 mm (0.043")	
Adaptiver Kettentyp	Trilink Huihuang: CL14333X Jinfeng Garden Tools: 90X-33	
Adaptiver Stangentyp	Trilink Huihuang: N1430833-1041TL Jinfeng Garden Tools: ES084SDEA041(A)	
Ladezeit	1 Stunde	/
Gewicht (inkl. Ketten & Schwert)	3.7 kg	3.3 kg
Gesamtreichweite	3.6 m	
Maschinenlänge	Von 1.8 m bis 2.3 m (vollständig ausgefahren)	
Drehwinkel des Sägekopfes	0°, 15°, 30° (3 Stellungen)	
Griffdrehwinkel	180 Grad gesamt	

** Spannung ohne Arbeitslast gemessen. Anfangsakkuspannung erreicht maximal 20 Volt. Nennspannung ist 18 Volt.

ZUBEHÖRTEILE

	WG349E	WG349E.9
Ladegerät (WA3880)	1	/
Akku (WA3551)	1	/
Schulterriemen	1	1

Scheide für Sägeblatt & Kette	1	1
Pole Kettensäge Kopfaufsatz (WA0307)	1	1

Wir empfehlen Ihnen, sämtliche Zubehörteile beim selben Fachhändler zu beziehen, bei dem Sie auch Ihr Elektrowerkzeug gekauft haben. Weitere Informationen finden Sie auf der Verpackung der Zubehörteile. Auch Ihr Fachhändler berät Sie gerne.

INFORMATIONEN ÜBER LÄRM

Gewichteter Schalldruck

$$L_{pA} = 79,07 \text{ dB(A)}$$

Gewichtete Schalleistung

$$K_{PA} = 3 \text{ dB(A)}$$

$$L_{WA} = 89,7 \text{ dB(A)}$$

$$K_{WA} = 3 \text{ dB(A)}$$

Tragen Sie einen Gehörschutz.



INFORMATIONEN ÜBER VIBRATIONEN

Vibrationen gesamt messwertermittlung gemäß EN ISO 11680-1.

Vibrationsemissionswert: a_{rh}
= 1.83 m/s²

Unsicherheit
K = 1.5 m/s²

Der angegebene Gesamtvibrationswert kann zum Vergleich eines Werkzeugs mit einem anderen und auch zur vorläufigen Expositionsbewertung verwendet werden.

! WARNUNG: Der Vibrationsemissionswert kann während des tatsächlichen Gebrauchs des Elektrowerkzeugs vom angegebenen Wert abweichen, je nachdem, wie das Werkzeug gemäß folgenden Beispielen und weiteren Verwendungsmöglichkeiten eingesetzt wird: Die Verwendung des Werkzeugs und die Art, wie die Materialien geschnitten oder angebohrt werden. Der Pflege- und Wartungszustand des Werkzeugs. Die Verwendung des richtigen Zubehörs und dessen Schärfe und Zustand. Die Festigkeit der Handgriffe und die Benutzung von Antivibrationszubehör. Der bestimmungsgemäß eund diesen Anweisungen entsprechende Gebrauch.

Wird dieses Werkzeug nicht angemessen gehandhabt, kann es zum Auftreten des Hand-Arm-Vibrationssyndroms kommen.

! WARNUNG: Sie sollten die tatsächlichen Arbeitsabschnitte genau ermitteln, um so den Belastungsgrad abzuschätzen. Auf diese Weise kann der Belastungsgrad während der gesamten Arbeitszeit möglicherweise wesentlich gemindert werden. So minimieren Sie das Risiko, dem Sie bei Vibrationen

ausgesetzt sind.

Verwenden Sie IMMER scharfe Meißel, Bohrer und Sägeblätter.

Pflegen Sie dieses Werkzeug den Anweisungen entsprechend und achten Sie stets auf ein gutes Einfetten (an erforderlichen Stellen).

Bei regelmäßiger Verwendung von Elektrowerkzeug sollten Sie in Antivibrationszubehör investieren.

Erstellen Sie einen Arbeitsplan, um die Verwendung von hochvibrierenden Werkzeugen auf mehrere Tage zu verteilen.

BESTIMMUNGSGEMÄSSER GEBRAUCH

Die Pole Kettensäge ist zum Sägen von Bäumen, Baumstämmen, Ästen, Holzbalken, Brettern usw. vorgesehen. Schnitte können mit der oder quer zur Maserung gesägt werden. Dieses Produkt ist nicht zum Sägen von mineralischen Werkstoffen geeignet.

MONTAGE



WARNUNG! Legen Sie das Akkupack nicht ein, bevor es vollständig montiert wurde.

Bei Handhabung der Sägekette stets Schutzhandschuhe tragen.

MONTAGE VON SCHWERT UND SÄGEKETTE

1. Alle Teile vorsichtig auspacken.
2. Stellen Sie die Kettensäge auf eine stabile, ebene Oberfläche.
3. Verwenden Sie nur Original Worx-Ketten oder solche, die für die Führungsschiene ausgelegt sind.
4. Die Sägekette (1) in die umlaufende Nut des Schwertes (7) einlegen. Stellen Sie sicher, dass die Kette in der korrekten Laufrichtung ist, indem Sie diese mit dem Kettensymbol auf der Führungsschiene vergleichen, bzw. beachten Sie das Kettenrichtungssymbol (10) auf dem Sägegehäuse. Achten Sie darauf, dass die Kettenspannerbefestigung (27) nach außen zeigt. (Siehe Abb. A)
5. Die Kettenglieder um das Kettenrad (9) so legen, damit die Schraube für Sägeblattbefestigung (12) und die zwei Registerkarten zur Sägeblattortung (11) des Sägeblatt Pads (13) in die Keilnut der Öffnung der Führungssägeblatt (7) passen. (Siehe Abb. B1, B2)
6. Prüfen Sie, ob alle Teile gut platziert sind. Stellen Sie sicher, dass die Antriebsglieder vollständig im Antriebsrad (Siehe Abb. C1) einrasten, vermeiden Sie Knicke wie in Abb. C2. Wird ein Knick erkannt, heben Sie die Kette auf der Führungsschiene exakt über dem Knick an, und ziehen Sie ihn heraus.

HINWEIS: Die Kette muss sich frei drehen können und darf keine Knicke aufweisen.

7. Montieren Sie den Kettenspanner (3) und ziehen Sie diesen fest, indem Sie den Kettenspannungs-Einstellknopf (2) im Uhrzeigersinn drehen, bis er fest ist. (Siehe Abb. D)



WARNUNG: DIE KETTE IST NOCH NICHT GESpanNT. SPANNEN SIE DIE KETTE WIE UNTER „SPANNEN DER SÄGEKETTE“ BESCHRIEBEN.

ÜBERPRÜFEN SIE NUN, DASS DIE KETTE RICHTIG

GESpanNT IST.

Spannen der Sägekette (Siehe Abb. E)

HINWEIS: Neue Sägeketten können sich dehnen.

Prüfen Sie die Kettenspannung nach der ersten Nutzung regelmäßig und ziehen Sie die Kette (1) fest, wenn Sie sich um die Führungsschiene (7) löst.



WARNUNG:

- **Entfernen Sie den Akku vom Gerät, bevor Sie die Kettenspannung einstellen.**
- **Die Schneidezähne der Kette sind scharf. Verwenden Sie Schutzhandschuhe beim Handhaben der Kette.**
- **Achten Sie stets auf eine ordnungsgemäße Kettenspannung. Eine lose Kette erhöht das Risiko eines Rückschlags. Eine lose Kette kann aus der Kettenführung springen. Dies kann zu Verletzungen und Kettenbeschädigungen führen. Eine lose Kette führt zu erhöhtem Verschleiß von Kette, Kettenschwert und Kettenrad.**

1. Legen Sie die Kettensäge auf einer geeigneten flachen Oberfläche ab.
2. Den Kettenspannknopf (2) im Uhrzeigersinn drehen, bis die richtige Kettenspannung erreicht ist.

HINWEIS: Die Spannung wird automatisch erhöht, wenn der Kettenspannknopf (2) im Uhrzeigersinn gedreht wird. Der Ratschenmechanismus verhindert ein Nachlassen der Kettenspannung.

3. Die vom automatischen Kettenspannknopf eingestellte Spannung nochmals überprüfen. Die korrekte Kettenspannung ist erreicht, wenn die Kette (1) in der Mitte ca. um die Hälfte der Antriebsglied-Tiefe von der Führungsschiene (7) abgehoben werden kann. Das sollte mit einer Hand erfolgen, um die Maschine gegen das Gewicht der Maschine anzuheben. (Siehe Abb. E)

HINWEIS: Die Kette (1) ist ordnungsgemäß gespannt, wenn diese von der Führungsschiene (7) abgehoben werden kann und sich das Antriebsglied innerhalb der Führung der Führungsschiene (7) befindet.

HINWEIS: Die Kette (1) wird sich beim Schneiden dehnen und die korrekte Spannung verlieren. Wenn sich die Kette lockert, schrauben Sie den Kettenspannknopf (2) vollständig ab oder drehen Sie den Einstellknopf drei volle Umdrehungen gegen den Uhrzeigersinn; ziehen Sie den Kettenspannknopf (2) anschließend wieder fest, um die Kettenspannung zurückzusetzen, indem Sie die oben aufgeführten Schritte 1-4 wiederholen.

MONTAGE DER VERLÄNGERUNGSSTANGE AN DER MASCHINE (Siehe Abb. F1)

Schritt 1: Lösen Sie den Montagehebel von Pole Kettensäge (17) wie in Abb. F1 gezeigt. Richten Sie die Maschine aus und setzen sie in die Verlängerungsstange ein.

Schritt 2: Drücken Sie den Montagehebel von Pole Kettensäge, um die Verlängerungsstange an der Maschine festzuziehen.

HINWEIS: Stellen Sie vor dem Betrieb sicher, dass die Verlängerungsstange in Position arretiert ist.

AUSBAU DER VERLÄNGERUNGSSTANGE (Siehe Abb. F2)

Schritt 1: Entriegeln Sie den Montagehebel von Pole

Kettensäge (17) wie gezeigt.

Schritt 2: Bei gleichzeitigem Drücken der beiden Verriegelungsköpfe des Sägekopfes (5) schieben Sie die Säge, um die Verlängerungsstange von der Säge zu trennen.

STANGENLÄNGE EINSTELLEN (Siehe Abb. G)

Der Hoch-Entaster verfügt über eine Teleskopstange, die von 1.8m (vollständig eingefahren) auf 2.3m (vollständig ausgefahren) erweitert werden kann.

Klemmhebel von Innenstange (18) dient dazu, die Stange auf einer beliebigen Länge in Position zu halten.

1. Um die Stange zu verlängern, lösen Sie den Klemmhebel von Innenstange (18) wie in Abb. G gezeigt. Die Stange wird frei gleiten.
2. Ziehen Sie die innere Stange bis zur gewünschten Verlängerung heraus.

HINWEIS: Verlängern Sie die Stange nur bis zur Mindestlänge, die zum Schneiden der Äste zwingend erforderlich ist.

3. Um die Stange in Position zu fixieren, ziehen Sie den Klemmhebel wie in Abb. G dargestellt fest.

ANBRINGEN UND EINSTELLEN DES SCHULTERGURTS (Siehe Abb. H1, H2)

Befestigen Sie den Schultergurt mit dem mitgelieferten Karabinerhaken am Haken an der Stange, wie in Abb. H1 gezeigt. Drehen Sie den Verriegelungsknopf gegen den Uhrzeigersinn, um die Position des Schultergurts anzupassen. Verschieben Sie es an die gewünschte Position. Ziehen Sie den Verriegelungsknopf wie angegeben im Uhrzeigersinn an, um ihn zu verriegeln.

EINSTELLEN DES SÄGEKOPFWINKELS (Siehe Abb. I1, I2)

Der Sägekopf kann für verschiedene Schnittwinkel für 0°, 15° und 30° gedreht werden. (Siehe Abb. I1)

1. Wenn Sie den Einstellknopf des Kettensägekopfes auf beiden Seiten gleichzeitig drücken, drehen Sie den Kettensägekopf auf den gewünschten Schnittwinkel. (Siehe Abb. I2)
2. Lassen Sie die Knöpfe los, wenn der Kettensägekopf auf den gewünschten Winkel eingestellt ist.

HINWEIS: Wenn der Kettensägekopf nicht ordnungsgemäß befestigt wird, kann dies zu Verletzungen und/oder Sachschäden führen.



WARNUNG! Stellen Sie immer sicher, dass der Kettensägekopf sicher verriegelt ist! Versuchen Sie nicht, die Kettensäge mit dem Kopf in einer anderen Position zu benutzen oder zu entriegeln!

DEN HINTERER GRIFF EINSTELLEN (Siehe Abb. J)

Drücken Sie den Drehknopf der Verlängerungsstange nach vorne, um sie zu entriegeln. Halten Sie den hinteren Griff und drehen Sie ihn in die bequemste und ausgewogenste Position. Lassen Sie den Drehknopf der Verlängerungsstange los, um den hinteren Griff zu verriegeln.



WARNUNG: Achten Sie vor dem Betrieb immer darauf, dass der Griff in der gewünschten Position eingerastet ist. Drehen Sie den Griff

nicht, während Sie die Kettensäge bedienen.
KETTENSCHMIERUNG



Wichtig: Die Kettensäge wird nicht mit Sägekettenhaftöl befüllt geliefert. Es ist wichtig sie vor dem Gebrauch mit Öl zu füllen. Die Benutzung der Kettensäge ohne Sägekettenhaftöl oder bei einem Ölstand unterhalb der Minimum-Markierung führt zur Beschädigung der Kettensäge. **HINWEIS:** Die Lebensdauer und Schnittleistung der Kette hängt von der optimalen Schmierung ab. Deswegen wird während des Betriebes automatisch mit Sägekettenhaftöl geschmiert.

ÖLTANK FÜLLEN (SIEHE ABB. K)



WARNUNG: Entfernen Sie das Akkupack, bevor Sie den Öltank befüllen.

1. Stellen Sie die Pole Kettensäge mit dem Öleinfülldeckel (6) nach oben auf eine geeignete Oberfläche.
2. Mit einem Lappen den Bereich um den Öltankverschluss säubern und den Verschluss aufschrauben.
3. Füllen Sie Sägeblatt- und Kettenöl (nicht im Lieferumfang enthalten) ein, bis der Tank voll ist.
4. Darauf achten, dass kein Schmutz in den Öltank gelangt, bringen Sie den Öltankverschluss (6) wieder an, und ziehen Sie ihn im Uhrzeigersinn mit der Hand fest.



Wichtig: Um den Luftaustausch zwischen Öltank und Umgebung zu ermöglichen, sind am Öltankverschluss kleine Ausgleichskanäle vorhanden. Um einen Ölaustritt zu vermeiden immer darauf achten, dass die Säge bei Nichtgebrauch waagrecht abgestellt wird (Öltankverschluss (6) zeigt nach oben).

Es ist wichtig, ein Schienen- und Kettenschmiermittel (nicht mitgeliefert) zu verwenden, das so formuliert ist, dass es über einen großen Temperaturbereich ohne Verdünnung funktioniert. Dieses finden Sie bei der Verkaufsstelle, in der Sie diese Säge erworben haben oder im Eisenwarenhandel vor Ort. Verwenden Sie keine schmutzigen, gebrauchten oder anderweitig verunreinigten Öle. Die Schiene oder Kette kann dadurch beschädigt werden. Bei Verwendung von nicht zugelassenem Öl erlischt die Garantie. Nicht verschlucken. Beim Verschlucken muss sofort ein Arzt aufgesucht werden. Darf nicht in die Hände von Kindern gelangen. Lagern Sie es entfernt von Wärmequellen oder offenem Feuer.

Überprüfen der automatischen Ölvorrichtung

Die einwandfreie Funktion der automatischen Ölvorrichtung lässt sich leicht überprüfen, in dem man die Kettensäge mit der Spitze der Führungsschiene (7) über einem auf den Boden gelegten Bogen Karton oder Papier laufen lässt. Bildet sich ein großer werdender Ölfleck auf dem Papier, so arbeitet die Ölvorrichtung einwandfrei. Bildet sich trotz eines gefüllten Ölbehälters kein Ölfleck, so setzen Sie sich mit ihrem Wox-Händler oder einem von Wox zugelassenen Kundendienst in Verbindung.



VORSICHT: Achten Sie darauf, dass die Kette nicht den Boden berührt. Halten Sie einen Sicherheitsabstand von etwa 3.6m ein.

BETRIEB

1. EHE SIE IHR AKKU-WERKZEUG BENUTZEN



WARNUNG! Das Ladegerät und der Akku sind aufeinander abgestimmt und sollten nur gemeinsam verwendet werden. Versuchen Sie nicht, andere Geräte oder Akkus zu verwenden. Achten Sie darauf, dass keine Metallteile o. ä. die Anschlüsse des Ladegeräts oder des Akkus berühren; andernfalls kann es zu einem gefährlichen Kurzschluss kommen.

HINWEIS: Der Akku ist NICHT GELADEN und muss vor dem ersten Gebrauch aufgeladen werden.

Das mitgelieferte Akku-Ladegerät ist dem in der Maschine eingebauten Lithium-Ionen-Akku angepasst. Verwenden Sie kein anderes Akku-Ladegerät.

2. LADEN DES AKKUS

Der Lithium-Ionen-Akku ist gegen übermäßiges Entladen geschützt. Wenn der Akku leer ist, wird die Maschine von einem Schutzkreis ausgeschaltet.

In einer warmen Umgebung oder nach extremem Gebrauch könnte der Akku zu heiss geworden sein, um einen Ladevorgang einzuleiten. Lassen Sie den Akku sich erst gut abkühlen, bevor Sie ihn aufladen.

3. ANBRINGEN UND ENTFERNEN DES AKKUS (Siehe Abb. L1, L2)

Drücken Sie auf den Verschlussknopf des Batteriefachs ihres Werkzeugs. Öffnen Sie das Fach, nehmen Sie den Akku heraus und setzen Sie ihn in das Ladegerät ein. Setzen Sie den Akku, nachdem er voll geladen ist, wieder in das Batteriefach ein. Durch leichten Druck rastet der Akku mit einem hörbaren Klick ein. Überprüfen Sie, dass der Akku wirklich fest sitzt.

HINWEIS: Halten Sie das Akkupack beim Herausnehmen fest, um zu vermeiden, dass Sie es fallen lassen und sich verletzen.

4. EIN- UND AUSSCHALTEN (Siehe Abb. M)



ACHTUNG: Prüfen Sie das Akkupack, bevor Sie Ihr Akku-Werkzeug verwenden. Verwenden Sie nur das Akkupack, das im Zubehörbereich aufgelistet ist.

Zur Inbetriebnahme des Gerätes die Einschaltsperr (23) eindrücken, dann den Ein-/Ausschalter (19) durchdrücken und in dieser Stellung festhalten. Die Verriegelungstaste der Verlängerungsstange kann jetzt losgelassen werden. Zum Ausschalten den Ein-/Ausschalter loslassen.

5. ARBEITEN



WICHTIG: Ist der Öltank gefüllt? Die Ölstandsanzeige (8) vor der Arbeit und regelmäßig während der Arbeit überprüfen.

(Siehe Abb. N1) Das Öl nachfüllen, wenn der Ölpegel die Unterkante im Sichtfenster erreicht hat. Die Füllung reicht für ca. 35 Minuten, abhängig von den Pausen und der Intensität der Arbeit.

Die Kettenspannung während dem Sägen alle 10 Minuten überprüfen.

- (1) Einsetzen des Akkus in die Säge.
- (2) Achten Sie darauf, dass das zu sägende Holz beim Sägen nicht auf dem Boden liegt, damit die Kette (1) beim Austreten aus dem Holz nicht mit dem Boden in Berührung kommt.
Das Berühren des Bodens mit der in Bewegung befindlichen Kette ist einmal gefährlich und macht andererseits die Kette sehr schnell stumpf.
- (3) Greifen Sie die Säge fest mit beiden Händen. Halten Sie den Hauptgriff immer mit der linken Hand und den hinteren Griff (22) mit der rechten Hand. Halten Sie sie kräftig fest. Mit Daumen und Finger die Griffe jederzeit umschließen. (Siehe Abb. N2)
- (4) Vergewissern Sie sich, dass Sie einen festen Stand haben. Stehen Sie breitbeinig. Verteilen Sie ihr Gewicht gleichmäßig auf beide Füße.
- (5) Wenn Sie bereit für den ersten Schnitt sind, drücken Sie die Verlängerungsstange mit dem rechten Daumen ganz durch, um den Verriegelungsknopf (23) zu verriegeln und drücken Sie den Abzug. Wird der Einschalter wieder freigegeben, wird die Säge ausgeschaltet. Vergewissern sie sich, bevor Sie zu sägen anfangen, dass die Säge mit voller Drehzahl läuft.
- (6) Führen Sie bei Arbeitsbeginn die laufende Säge langsam an das Holz heran. Das Holz sollte sich so nahe wie möglich am Sägegehäuse befinden. Halten Sie die Säge gut fest, damit sie nicht zurückspringen oder seitlich ausweichen kann.
- (7) Führen Sie die Säge mit leichtem Druck, vermeiden Sie zu starken Druck, und lassen Sie die Säge die Arbeit verrichten, da der Motor dann überlastet werden und durchbrennen kann. Die Säge arbeitet effizienter, wenn sie mit hoher Drehzahl läuft.
- (8) Nehmen Sie die Säge nur bei voller Drehzahl aus dem Schnitt. Stillgesetzt wird die Säge in dem Sie den Ein-/Ausschalter freigegeben (19). Legen Sie die Säge erst ab, wenn die Kette völlig zum Stillstand gekommen ist.
- (9) Üben Sie in einem sicheren Arbeitsbereich an Reststücken, bis Sie sich damit vertraut gemacht haben, nutzen Sie flüssige Bewegungen und konstante Schnittgeschwindigkeiten.

Rückschlagsicherung der Säge

Sägeketten und Führungsschiene der Säge sind rückschlagarm ausgeführt, so dass Rückschläge weitgehend vermieden werden aber unter bestimmten Umständen doch möglich sind.

Zur Vermeidung eines Rückschlages beachten Sie die folgenden Punkte:

- Greifen Sie die Säge, wenn sie läuft, mit beiden Händen. Halten Sie sie kräftig fest. Mit Daumen und Finger die Griffe jederzeit umschließen.
- Entfernen Sie an der Säge keine Sicherheitseinrichtungen. Prüfen Sie, ob sie alle korrekt arbeiten.
- Arbeiten Sie mit der Kettensäge nicht mit ausgestreckten Armen und nicht über Schulterhöhe.
- Sorgen Sie für einen sicheren Stand und halten Sie jederzeit das Gleichgewicht.
- Stehen Sie (als Rechtshänder) immer etwas links neben der Kettensäge, sodass ihr Körper sich nicht direkt in

einer Linie mit der Kette befindet.

- Achten Sie darauf, dass die Kettenführung nichts berührt, wenn sich die Kette bewegt.
- Versuchen Sie nie zwei Stämme gleichzeitig zu durchtrennen. Zersägen Sie immer nur einen Stamm nach dem anderen.
- Sägen Sie nie mit der Kettenführungsspitze und versuchen Sie keinen Eintauchschnitt (die Spitze der Kettenführung in das Holz bohren).
- Achten Sie auf die Bewegung des geschnittenen Astes und auf andere Kräfte, die dazu führen könnten, dass sich der Schnittspalt schließt und die Kette einklemmt oder dass Holz in die laufende Kette fällt.
- Arbeiten Sie mit höchster Vorsicht, wenn Sie die Säge in einen vorhandenen Schnittspalt einführen.
- Arbeiten Sie nur mit rückschlagarmen Ketten und Führungsschienen (7), wie sie für diese Kettensäge geliefert werden.
- Niemals mit lockerer, ausgeweiteter oder stark verschlissener Sägekette arbeiten.

BEDIENUNG DES HOCH-ENTASTERS

Schneidarbeiten mit Schulterriemen (Siehe Abb. N2) Der Verlängerungsschaft wird mit einem Schulterriemen geliefert, der beim Anheben der Kettensäge für zusätzliche Stabilität sorgt. Haken Sie den Schulterriemen am Verlängerungsschaft ein, schlingen Sie den Riemen um Ihre Schulter. Der Schulterriemen hilft auch, die Kettensäge nach dem Durchtrennen von Ästen besser halten zu können, da er einen Teil des Gerätegewichtes auffängt.

Schneiden mit Verlängerungsstange

1. Einsetzen des Akkus in die Säge.
2. Bedenken Sie, bevor Sie einen hohen Ast absägen, alle Punkte, die im vorhergehenden Absatz "Äste bescheiden" detailliert beschrieben wurden, aber achten Sie besonders auf den Weg, den der herabstürzende Ast nehmen wird.



WARNUNG: Stellen Sie sich nie unter den Ast, den Sie absägen wollen. Achten Sie darauf, dass andere Personen Abstand halten. Stellen Sie sich nicht auf eine Leiter oder einen anderen nicht stabilen Gegenstand, wenn Sie die Säge benutzen. Verwenden Sie die Säge nicht in der Nähe von Kabeln, Überlandleitungen oder Telefonkabeln. Halten Sie zu allen Stromleitungen 3 Meter Abstand. (Siehe Abb. 01-04)

3. Greifen Sie die Säge fest mit beiden Händen. Verwenden Sie nur die ausgewiesenen Griffbereiche zur Bedienung des Hoch-Entasters (Siehe Abb. 05). Halten Sie sie kräftig fest. Mit Daumen und Finger die Griffe jederzeit umschließen.
4. Vergewissern Sie sich, dass Sie einen festen Stand haben. Stehen Sie breitbeinig. Verteilen Sie ihr Gewicht gleichmäßig auf beide Füße.
5. Wenn Sie bereit für den ersten Schnitt sind, drücken Sie den Verriegelungsknopf der Verlängerungsstange (23), drücken Sie dann den Ein/Aus-Schalter (19) vollständig durch (Siehe Abb. M). Hierdurch wird die Säge eingeschaltet. Wird der Einschalter wieder freigegeben, wird die Säge ausgeschaltet. Vergewissern sie sich, bevor Sie zu sägen anfangen, dass die Säge mit voller

Drehzahl läuft.

- Führen Sie bei Arbeitsbeginn die laufende Säge langsam an das Holz heran. Halten Sie die Säge gut fest, damit sie nicht zurückspringen oder seitlich ausweichen kann.
- Führen Sie die Säge mit leichtem Druck, vermeiden Sie zu starken Druck, da der Motor dann überlastet werden und durchbrennen kann. Die Säge arbeitet effizienter, wenn sie mit hoher Drehzahl läuft.
- Nehmen Sie die Säge nur bei voller Drehzahl aus dem Schnitt. Stillgesetzt wird die Säge in dem Sie den Ein-/Ausschalter freigegeben. Legen Sie die Säge erst ab, wenn die Kette völlig zum Stillstand gekommen ist.

TRIMMEN EINES BAUMS (ENTASTEN)

WARNUNG: Vermeiden Sie Rückschläge. Der Rückschlag kann zu schweren Verletzungen oder zum Tod führen.

Siehe „Rückschlag“, um die Rückschlaggefahr einzudämmen.

WARNUNG: Bedienen Sie den Hoch-Entaster nicht, während Sie

- **in einem Baum sind**
- **auf einer Leiter oder anderen instabilen Oberfläche stehen**

- **sich in einer ungewöhnlichen Position befinden**

Sie können die Kontrolle über den Hoch-Entaster verlieren und sich schwere Verletzungen zuziehen.

WARNUNG: Reichen Sie beim Einsatz des Hoch-Entasters mit den Armen nicht über Schulterhöhe hinaus.

VORSICHT: Suchen Sie professionelle Hilfe auf, wenn Sie Bedingungen vorfinden, die Ihre Fähigkeiten übersteigen.

Das Trimmen eines Baums ist ein Prozess, bei dem Äste von einem lebenden Baum geschnitten werden.

Vergewissern Sie sich, dass Sie einen festen Stand haben. Stehen Sie breitbeinig. Verteilen Sie ihr Gewicht gleichmäßig auf beide Füße.

Halten Sie sich an die nachfolgenden Anweisungen, um den Baum zu trimmen.

- Machen Sie zuerst sechs Zoll von Baumstamm auf der Unterseite von Ast schneiden. Nutzen Sie die Oberseite der Führungsschiene, um diesen Schnitt durchzuführen. Schneiden Sie 1/3 durch den Astdurchmesser (Siehe Abb. 06).
- Bewegen Sie sich zwei bis vier Zoll weiter auf Ast. Führen Sie einen zweiten Schnitt über dem Ast durch. Fahren Sie fort, bis der Ast abgeschnitten wurde.
- Machen Sie einen Schnitt so nahe wie möglich am Baumstamm, auf der Unterseite des Stumpfes. Nutzen Sie die Oberseite der Führungsschiene, um diesen Schnitt durchzuführen. Schneiden Sie 1/3 durch den Durchmesser des Stumpfes.
- Führen Sie einen vierten Schnitt direkt oberhalb des dritten Schnitts durch. Schneiden Sie nach unten, um den dritten Schnitt zu treffen. Dadurch wird der Aststumpf entfernt.

WARTUNG DER SÄGE

Befolgen Sie die in dem Handbuch aufgeführten Wartungshinweise. Regelmäßiges Säubern von Säge und Kette sowie die Wartung der Kettenführung kann die Gefahr von Rückschlägen reduzieren. Inspizieren und warten Sie die Säge nach jedem Gebrauch. Hierdurch können Sie die Lebensdauer der Säge verlängern.

HINWEIS: Selbst bei korrektem Nachschleifen steigt das Risiko von Rückschlägen mit jedem Schärfen.

WARTUNG UND LAGERUNG DER POLE KETTENSÄGE

- Entfernen Sie den Akkupack von der Säge
 - Wenn sie nicht verwendet wird
 - Ehe sie die Säge transportieren
 - Bevor sie gewartet wird.
 - Vor dem austauschen von zubehör oder aufsätzen, wie etwa der sägekette und der führungsschiene.
- Überprüfen Sie die Pole Kettensäge vor und nach jedem Gebrauch. Überprüfen Sie sorgfältig, ob eine Schutzvorrichtung oder ein sonstiges Teil der Säge beschädigt ist. Überprüfen Sie die Säge auf Schäden, die die Sicherheit des Bedieners oder die Funktionsfähigkeit der Säge beeinträchtigen können. Überprüfen Sie die Ausrichtung und Kopplung von beweglichen Teilen. Überprüfen Sie die Säge auf beschädigte oder gebrochene Teile. Verwenden Sie keine Kettensäge, deren Sicherheit oder Funktionsfähigkeit durch beschädigte Teile beeinträchtigt ist. Lassen Sie Beschädigungen von einem zugelassenen Kundendienst beheben. Unsere autorisierten Kundendienste finden auf der Webseite www.worx.com.
- Pflegen Sie die Pole Kettensäge mit Sorgfalt.
 - Setzen Sie die Säge niemals Regen oder direkter Feuchtigkeit aus.
 - Sorgen Sie dafür, dass die Kette scharf, sauber und geölt ist, um eine gute, sichere Funktion zu gewährleisten.
 - Folgen Sie den hier beschriebenen Schritten, wenn Sie die Kette schärfen wollen.
 - Halten Sie alle Griffe sauber, trocken und frei von Öl und Fett.
 - Sorgen Sie dafür, dass alle Schrauben und Muttern fest angezogen sind.
- Verwenden Sie bei der Wartung nur Originalersatzteile.
- Lagern Sie die Kettensäge bei Nichtgebrauch an einem geeigneten trockenen Ort.
 - An einem hohen oder verschließbaren Platz, außerhalb der Reichweite von Kindern
 - An einem trockenen Platz
 - Mit installierter Schiene und Kettenabdeckung (3)

Wartung der Führungsschiene

Damit Ihre Führungsschiene eine möglichst lange Gebrauchsdauer erreicht, werden folgende Wartungsarbeiten empfohlen:

Die Führungsschiene, auf der die Kette läuft, muss vor dem Einlagern oder wenn die Kette oder die Führungsschiene

verschmutzt ist, gereinigt werden.
Ferner sollten die Führungsschiene bei jedem Abnehmen der Kette gesäubert werden.

Reinigen der Führungsschiene:

1. Bauen Sie die Kettenabdeckung, die Führungsschiene und die Kette ab. (siehe Abschnitt Zusammenbau)
2. Mit einer Drahtbürste, einem schmalen Schraubendreher oder einem ähnlichen Werkzeug werden dann alle Rückstände in der Führungsnut und von der Führungsschiene entfernt. (Siehe Abb. P)
3. Achten Sie auch darauf, dass alle Ölbohrungen sorgfältig gereinigt werden.

Zustände, die eine Wartung der Kette (1) und Führungsschiene (7) erfordern:

- Sägeschnitte einseitig oder im Winkel.
- Die Säge muss durch den Schnitt gedrückt werden.
- Unzureichende Ölversorgung von Führungsschiene und Kette.

Überprüfen Sie bei jedem Schärfen der Kette auch den Zustand der Führungsschiene. Eine ausgearbeitete Führungsschiene führt zur Beschädigung der Kette und erschwert das Sägen.

Nach jedem Gebrauch sollte das gesamte Gerät, insbesondere das Kettenradgehäuse und die Führungsschiene, bei ausgebaute Batterie, von allen Sägemehlrückständen gereinigt werden.

When rail top is uneven, use a flat file to restore square edges and sides.

28

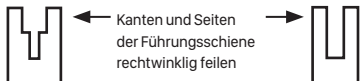

Ausgearbeitete Nut

Einwandfreie Nut

Ist die Führungsnut verschlissen, die Führungsschiene verbogen oder gerissen oder tritt übermäßige Erhitzung oder Gratbildung an der Führungsschiene auf, muss das diese ausgewechselt werden. Es darf nur eine in der Ersatzteilliste oder auf dem Aufkleber an der Säge für dieses Gerät zugelassene Führungsschiene verwendet werden.

Sägekette und Schwert auswechseln/wenden

Tauschen Sie die Kette aus, wenn die Messer zu verschlissen sind oder die Kette gebrochen ist. Verwenden Sie nur die in diesem Handbuch erwähnten Ketten. Inspizieren Sie die Kettenführung bevor Sie die Kette nachschleifen. Eine verschlissene oder beschädigte Führung ist nicht sicher. Eine verschlissene oder beschädigte Führung kann die Kette beschädigen. Befestigen Sie die Kettenspannungsbefestigung am neuen Schwert (27), indem Sie die Schraube im Uhrzeigersinn festziehen. Der Vorsprung (a) muss in die Nut des Schwertes passen. (Siehe Abb. Q)

SCHÄRFEN DER SÄGEKETTE



ACHTUNG:

Entfernen Sie den Akkupack vor Reparaturarbeiten vom Gerät. Andernfalls kann es zu schweren Verletzungen oder zum Tod durch Stromschlag oder Kontakt mit der laufenden Kette kommen.

Die Schneidzähne der Kette sind scharf. Verwenden Sie Schutzhandschuhe beim Handhaben der Kette.

Halten Sie Schneidwerkzeuge scharf und sauber. Ihre Säge schneidet schneller und sicherer. Eine stumpfe Kette kann Zähne abbrechen sowie Kettenführung, Kette und Motor verschleifen. Wenn Sie die Kette in das Holz zwingen müssen und es entstehen große Sägespäne, ist die Kette stumpf.

UMWELTSCHUTZ



Elektroprodukte dürfen nicht mit dem normalen Haushaltsmüll entsorgt werden, sondern sollten nach Möglichkeit zu einer Recyclingstelle gebracht werden. Ihre zuständigen Behörden oder Ihr Fachhändler geben Ihnen hierzu gerne Auskunft.

PROBLEMLÖSUNG

Wenn Ihr Elektrowerkzeug nicht einwandfrei funktioniert, zeigt Ihnen die folgende Tabelle Fehlersymptome, mögliche Ursachen sowie Maßnahmen zur Abhilfe. Können Sie damit das Problem nicht identifizieren und beseitigen, wenden Sie sich an Ihre Service-Werkstatt.

WARNUNG: Schalten Sie vor der Fehlersuche das Elektrowerkzeug aus und entnehmen Sie den Akku.

Symptome	Mögliche Ursache	Abhilfe
Pole Kettensäge funktioniert nicht	Akku leer. Sicherung defekt.	Akkupack aufladen. Sicherung wechseln.
Pole Kettensäge arbeitet intermit- tierend	Überhitzung Beim Sägen zu viel Druck ausgeübt. Lose Verbindung. Interner Wackelkontakt. Ein-/Ausschalter defekt.	Bringen Sie die Maschine in einen kühlen, belüfteten Raum, um diese abzukühlen. Wenden Sie beim Sägen verhält- nismäßig weniger Druck an. Kundendienst aufsuchen 1-866- 354-Worx (9679).
Sägekette trocken.	Kein Öl im Öltank. Entlüftung im Öltankverschluss verstopft. Ölausflusskanal verstopft.	Öl nachfüllen. Öltankverschluss reinigen. Ölausflusskanal frei machen.
Kette/Führungsschiene heiß.	Kein Öl im Öltank. Entlüftung im Öltankverschluss verstopft. Ölausflusskanal verstopft. Kettenspannung zu hoch. Kette stumpf.	Öl nachfüllen. Öltankverschluss reinigen. Ölausflusskanal frei machen. Kettenspannung einstellen. Kette nachschleifen oder ersetzen.
Pole Kettensäge zerreißt, vibriert und kann nicht normal gesägt werden.	Kettenspannung zu locker. Kette stumpf. Kette verschlissen. Sägezähne zeigen in die falsche Richtung.	Kettenspannung einstellen. Kette nachschleifen oder ersetzen. Kette ersetzen. Sägekette neu montieren mit Zäh- nen in korrekter Richtung.

KONFORMITÄTSERKLÄRUNG

WIR,
POSITEC Germany GmbH
Grüner Weg 10, 50825 Cologne, Germany

Erklären hiermit, dass unser Produkt
Beschreibung **AKK-Pole-Kettensäge**
Type **WG349E WG349E.9 (3 - Bezeichnung des Gerätes, Vertreter der des Hoch-Entasters)**
Funktionen **Hohe Äste schneiden**

Den Bestimmungen der folgenden Richtlinien entspricht:
2006/42/EC, 2014/30/EU,
2011/65/EU&(EU)2015/863,
2000/14/EC geändert durch 2005/88/EC

Zertifizierungsstelle
Name: Interrek Deutschland GmbH (notifizierte Stelle 0905)
Anschrift: Stangenstraße 1, 70771 LEINFELDEN-ECHTERDINGEN
Bescheinigungsnummer: 190601913SHA-V1

2000/14/EC geändert durch 2005/88/EC:
- Konformitätsbewertungsverfahren nach **Anhang V**
- Gemessene Schallleistung **89.7 dB(A)**
- Garantierte Schallleistung **93 dB(A)**

Werte nach
EN 60745-1, EN ISO 11680-1, EN ISO 3744,
EN 55014-1, EN 55014-2

Zur Kompilierung der technischen Datei ermächtigte Person,
Name: Marcel Filz
Anschrift: Positec Germany GmbH, Grüner Weg 10, 50825 Cologne, Germany



2021/04/12
Allen Ding
Stellvertretender Chefindingenieur, Prüfung und
Zertifizierung
Positec Technology (China) Co., Ltd.
18, Dongwang Road, Suzhou Industrial
Park, Jiangsu 215123, P. R. China

NOTICE ORIGINALE SÉCURITÉ DU PRODUIT AVERTISSEMENTS GÉNÉRAUX DE SÉCURITÉ POUR L'OUTIL



AVERTISSEMENT: Lire tous les avertissements de sécurité et toutes les instructions. Ne pas suivre les avertissements et instructions peut donner lieu à un choc électrique, un incendie et/ou une blessure sérieuse.

Conservé tous les avertissements et toutes les instructions pour pouvoir s'y reporter ultérieurement.

Le terme «outil» dans les avertissements fait référence à votre outil électrique alimenté par le secteur (avec cordon d'alimentation) ou votre outil fonctionnant sur batterie (sans cordon d'alimentation).

- 1) Sécurité de la zone de travail**
 - a) Conserver la zone de travail propre et bien éclairée.** Les zones en désordre ou sombres sont propices aux accidents.
 - b) Ne pas faire fonctionner les outils électriques en atmosphère explosive, par exemple en présence de liquides inflammables, de gaz ou de poussières.** Les outils électriques produisent des étincelles qui peuvent enflammer les poussières ou les fumées.
 - c) Maintenir les enfants et les personnes présentes à l'écart pendant l'utilisation de l'outil.** Les distractions peuvent vous faire perdre le contrôle de l'outil.
- 2) Sécurité électrique**
 - a) Il faut que les fiches de l'outil électrique soient adaptées au socle. Ne jamais modifier la fiche de quelque façon que ce soit. Ne pas utiliser d'adaptateurs avec des outils à branchement de terre.** Des fiches non modifiées et des socles adaptés réduiront le risque de choc électrique.
 - b) Éviter tout contact du corps avec des surfaces reliées à la terre telles que les tuyaux, les radiateurs, les cuisinières et les réfrigérateurs.** Il existe un risque accru de choc électrique si votre corps est relié à la terre.
 - c) Ne pas exposer les outils à la pluie ou à des conditions humides.** La pénétration d'eau à l'intérieur d'un outil augmentera le risque de choc électrique.
 - d) Ne pas maltraiter le cordon. Ne jamais utiliser le cordon pour porter, tirer ou débrancher l'outil. Maintenir le cordon à l'écart de la chaleur, du lubrifiant, des arêtes ou des parties en mouvement.** Des cordons endommagés ou emmêlés augmentent le risque de choc électrique.
 - e) Lorsqu'on utilise un outil à l'extérieur, utiliser un prolongateur adapté à l'utilisation extérieure.** L'utilisation d'un cordon adapté à l'utilisation extérieure réduit le risque de choc électrique.

- f) Si l'usage d'un outil dans un emplacement humide est inévitable, utiliser une alimentation protégée par un dispositif à courant différentiel résiduel (DDR).** L'usage d'un DDR réduit le risque de choc électrique.
- 3) Sécurité des personnes**
- a) Restez vigilant, regardez ce que vous êtes en train de faire et faites preuve de bon sens dans votre utilisation de l'outil. Ne pas utiliser un outil lorsque vous êtes fatigué ou sous l'emprise de drogues, d'alcool ou de médicaments.** Un moment d'inattention au cours de l'utilisation d'un outil peut entraîner des blessures graves.
- b) Utiliser un équipement de sécurité. Toujours porter une protection pour les yeux.** Les équipements de sécurité tels que les masques contre les poussières, les chaussures de sécurité antidérapantes, les casques ou les protections acoustiques utilisés dans les conditions appropriées réduiront le risque de blessures.
- c) Éviter tout démarrage intempestif. S'assurer que l'interrupteur est en position arrêté avant de brancher l'outil au secteur et/ou au bloc de batteries, de le ramasser ou de le porter.** Porter les outils en ayant le doigt sur l'interrupteur ou brancher des outils dont l'interrupteur est en position marche est source d'accidents.
- d) Retirer toute clé de réglage avant de mettre l'outil en marche.** Une clé laissée fixée sur une partie tournante de l'outil peut entraîner des blessures.
- e) Ne pas se précipiter. Garder une position et un équilibre adaptés à tout moment.** Cela permet un meilleur contrôle de l'outil dans des situations inattendues.
- f) S'habiller de manière adaptée. Ne pas porter de vêtements amples ou de bijoux. Garder les cheveux, les vêtements et les gants à distance des parties en mouvement.** Des vêtements amples, des bijoux ou les cheveux longs peuvent être attrapés par des parties en mouvement.
- g) Si des dispositifs sont fournis pour le raccordement d'équipements pour l'extraction et la récupération des poussières, s'assurer qu'ils sont connectés et correctement utilisés.** Utiliser des collecteurs de poussière peut réduire les risques dus aux poussières.
- 4) Utilisation et entretien de l'outil**
- a) Ne pas forcer l'outil. Utiliser l'outil adapté à votre application.** L'outil adapté réalisera mieux le travail et de manière plus sûre au régime pour lequel il a été construit.
- b) Ne pas utiliser l'outil si l'interrupteur ne permet pas de passer de l'état de marche à celui d'arrêt et vice versa.** Tout outil qui ne peut pas être commandé par l'interrupteur est dangereux et doit être réparé.
- c) Débrancher la fiche de la source d'alimentation secteur et/ou le bloc de batteries de l'outil avant tout réglage, changement d'accessoires ou avant de ranger l'outil.** De telles mesures de sécurité préventives réduisent le risque de démarrage accidentel de l'outil.
- d) Conserver les outils à l'arrêt hors de la portée des enfants et ne pas permettre à des personnes ne connaissant pas l'outil ou les présentes instructions de le faire fonctionner.** Les outils sont dangereux entre les mains d'utilisateurs novices.
- e) Observer la maintenance de l'outil. Vérifier qu'il n'y a pas de mauvais alignement ou de blocage des parties mobiles, des pièces cassées ou toute autre condition pouvant affecter le fonctionnement de l'outil. En cas de dommages, faire réparer l'outil avant de l'utiliser.** De nombreux accidents sont dus à des outils mal entretenus.
- f) Garder affûtés et propres les outils permettant de couper.** Des outils destinés à couper correctement entretenus avec des pièces coupantes tranchantes sont moins susceptibles de rester bloqués et sont plus faciles à contrôler.
- g) Utiliser l'outil, les accessoires et les lames etc., conformément à ces instructions, en tenant compte des conditions de travail et du travail à réaliser.** L'utilisation de l'outil pour des opérations différentes de celles prévues pourrait donner lieu à des situations dangereuses.
- 5) Utilisation des outils fonctionnant sur batteries et précautions d'emploi**
- a) Ne recharger qu'avec le chargeur spécifié par le fabricant.** Un chargeur qui est adapté à un type de bloc de batteries peut entraîner un risque d'incendie lorsqu'il est utilisé avec un autre type de bloc de batteries.
- b) N'utiliser les outils qu'avec des blocs de batteries spécifiquement désignés.** L'utilisation de tout autre bloc de batteries peut entraîner un risque de blessure et d'incendie.
- c) Lorsqu'un bloc de batteries n'est pas utilisé, le maintenir à l'écart de tout autre objet métallique, par exemple trombones, pièces de monnaie, clés, clous, vis ou autres objets de petite taille qui peuvent donner lieu à une connexion d'une borne à une autre.** Le court-circuitage des bornes d'une batterie entre elles peut causer des brûlures ou un incendie.
- d) Dans de mauvaises conditions, du liquide peut être éjecté de la batterie; éviter tout contact. En cas de contact accidentel, nettoyer à l'eau. Si le liquide entre en contact avec les yeux, rechercher en plus une aide médicale.** Le liquide éjecté des batteries peut causer des irritations ou des brûlures.
- 6) Maintenance et entretien**
- a) Faire entretenir l'outil par un réparateur qualifié utilisant uniquement des pièces de rechange identiques.** Cela assurera le maintien de la sécurité de l'outil.

LES AVERTISSEMENTS DE SÉCURITÉ DE LA SCIE À COLONNE

1. Gardez la scie à métaux à une distance suffisante avec les lignes électriques aériennes.
2. Soyez conscient du danger des positions d'opération, ainsi que du risque d'être heurté par les branches qui tombent et qui rebondissent après avoir heurté le sol, l'opérateur peut être heurté par les branches qui tombent ou par celles qui rebondissent après avoir heurté le sol. Enlever les branches dans les sections.

MISES EN GARDE CONCERNANT LA BATTERIE

- a) La batterie et les piles secondaires ne doivent pas être ouvertes, démontées ou broyées.
- b) La batterie ne doit pas être court-circuitée. Évitez de mettre la batterie en vrac dans une boîte ou dans un tiroir où elles risqueraient de se court-circuiter entre elles ou au contact d'autres objets métalliques. Après usage, évitez tout contact de la batterie avec d'autres objets métalliques de petite taille (trombones, pièces, clés, clous, vis etc.) susceptibles de court-circuiter les pôles. Un court-circuit entre les pôles de la batterie peut être à l'origine de brûlures ou d'un incendie.
- c) La batterie ne doit pas être exposée au feu et à la chaleur. Évitez de la ranger à la lumière du soleil.
- d) La batterie et les piles ne doivent pas être soumises à des chocs mécaniques.
- e) En cas de fuite des piles, évitez tout contact du liquide avec la peau et les yeux. En cas de contact, rincez abondamment la surface touchée avec de l'eau et appelez les urgences.
- f) La batterie et les piles doivent rester propres et sèches.
- g) Si la batterie ou les piles se salissent, essuyez-les avec un chiffon propre et sec.
- h) La batterie et les piles doivent être chargées avant usage. Utilisez toujours le chargeur adéquat, et respectez les instructions du fabricant ou le mode d'emploi de l'appareil concernant la procédure de recharge.
- i) Évitez de laisser une batterie se charger pendant trop longtemps lorsqu'elle n'est pas utilisée.
- j) Après de longues périodes d'inutilisation, il peut être nécessaire de charger et décharger la batterie et les piles à plusieurs reprises avant que celles-ci ne retrouvent leur capacité maximale.
- k) N'utilisez pas d'autre chargeur que celui spécifié par Worx. N'utilisez pas d'autre chargeur que celui spécifiquement fourni avec l'appareil.
- l) N'utilisez en aucun cas une batterie autre que celle prévue pour cet appareil.
- m) La batterie doit être tenue hors de portée des enfants.
- n) Gardez la documentation d'origine du produit afin de pouvoir vous y référer ultérieurement.

- o) Enlevez la batterie de l'appareil lorsque vous ne l'utilisez pas.
- p) Respectez les procédures de mise au rebut.
- q) Ne pas mélanger des piles de fabrication, capacité, taille ou type différents dans un appareil.
- r) Protégez la batterie des micro-ondes et des hautes pressions.

CONSERVEZ CE MODE D'EMPLOI

SYMBOLES

	Pour réduire le risque de blessure, l'utilisateur doit lire le mode d'emploi.
	Avertissement
	Porter une protection pour les oreilles
	Porter une protection pour les yeux
	Portez une protection pour la tête
	Portez des gants de protection
	Portez des chaussures de protection.
	Ne pas exposer à la pluie ou à l'eau.
	Conserver une distance suffisante des lignes électriques

	Les déchets d'équipements électriques et électroniques ne doivent pas être déposés avec les ordures ménagères. Ils doivent être collectés pour être recyclés dans des centres spécialisés. Consultez les autorités locales ou votre revendeur pour obtenir des renseignements sur l'organisation de la collecte.
	Batterie Li-Ion Ce produit comporte un symbole de « Collecte séparée » de toutes les batteries. Il sera ensuite recyclé ou démantelé, afin de réduire l'impact sur l'environnement. Les batteries peuvent être dangereuses pour l'environnement et la santé humaine, car elles contiennent des substances dangereuses.
	Ne pas brûler.
	Les batteries peuvent entrer dans le cycle de l'eau si elles sont éliminées de façon inappropriée, ce qui peut être dangereux pour l'écosystème. Ne pas éliminer les batteries usagées comme un déchet municipal non trié.
	Déverrouiller
	Verrouiller

LISTE DES COMPOSANTS

1. CHAÎN
2. BOUTON DE RÉGULATION DE LA TENSION DE CHAÎNE
3. CAPOT
4. BOUTON DE RÉGLAGE DE LA TÊTE DE SCIE
5. BOUTONS DE VERROUILLAGE DE LA TÊTE DE SCIE
6. COUVERCLE RÉSERVOIR D'HUILE

7. BARRE GUIDE
8. JAUGE DU NIVEAU DE L'HUILE
9. PIGNON DE CHAÎNE
10. SYMBOLE SENS DE ROTATION ET DE COUPE
11. GOUPILLE DE POSITIONNEMENT DU GUIDE
12. BOULON DE BARRE DE FIXATION
13. BARRE DE SERRAGE
14. PIC DE BUTÉE
15. BUSE D'HUILE
16. BARRE ET CHAÎNE GAINÉ
17. LEVIER DE MONTAGE DE LA SCIE À COLONNE
18. LEVIER DE SERRAGE DE LA COLONNE INTÉRIEURE
19. INTERRUPTEUR MARCHÉ/ARRÊT/AMORCE
20. PACK BATTERIE *
21. BOUTON DE LIBÉRATION DE LA BATTERIE *
22. POIGNÉE ARRIÈRE
23. BOUTON DE VERROUILLAGE DE LA PERCHE
24. BOUTON DE ROTATION DE LA PERCHE
25. CROCHETS DE LA BRETELLE ÉPAULE
26. BANDOULIÈRE
27. CLIQUET DE TENSION DE LA CHAÎNE (VOIR FIG. A)

* Les accessoires reproduits ou décrits ne sont pas tous compris avec le modèle standard livré.

CARACTÉRISTIQUES TECHNIQUES

Modèle **WG349E WG349E.9 (3 - Désignation de machines, représentant la scie à rallonge)**

	WG349E	WG349E.9
Tension	20 V  Max. **	
Longueur du guide	20 cm	
Longueur de coupe	18 cm	
Vitesse de coupe	5.0 m/s	

Quantité d'huile dans le réservoir	80 ml	
Pas de chaîne	0.95 cm (3/8")	
Nombre de maillons	33	
Echelle limnométrique à chaîne	1.1 mm (0.043")	
Type de chaîne d'adaptation	Trilink Huihuang: CL14333X Jinfeng Garden Tools: 90X-33	
Type de barre d'adaptation	Trilink Huihuang: N1430833-1041TL Jinfeng Garden Tools: ES084SDEA041(A)	
Temps de chargement	1 heure	/
Masse (chaîne & guide inclus)	3.7 kg	3.3 kg
Portée totale	3.6 m	
Longueur machine	De 1.8 m à 2.3 m (extension totale)	
Angle de rotation de la tête de scie	0°, 15°, 30° (3 positions)	
Angle de rotation poignée	180 degrés au total	

** Tension mesurée sans charge. La tension de la batterie initiale atteint un maximum de 20 volts. La tension nominale est de 18 volts.

ACCESSOIRES

	WG349E	WG349E.9
Chargeur (WA3880)	1	/
Pack batterie (WA3551)	1	/
Bandoulière	1	1
Barre et chaîne gaine	1	1
Fixation de la tête de scie (WA0307)	1	1

Nous recommandons d'acheter tous les accessoires dans le magasin d'acquisition de l'outil. Pour plus d'informations, se référer à l'emballage des accessoires. Le personnel du magasin est également là pour vous conseiller.

INFORMATIONS RELATIVES AU BRUIT

Niveau de pression acoustique pondéré A

$$L_{PA} = 79.07 \text{ dB(A)}$$

$$K_{PA} = 3 \text{ dB(A)}$$

Niveau de puissance acoustique pondéré A

$$L_{WA} = 89.7 \text{ dB(A)}$$

$$K_{WA} = 3 \text{ dB(A)}$$

Porter une protection pour les oreilles.



INFORMATIONS RELATIVE AUX VIBRATIONS

Valeurs totales de vibrations déterminées selon la norme EN ISO 11680-1.

Valeur d'émission de vibrations: $a_h = 1.83 \text{ m/s}^2$	Incertitude $K = 1.5 \text{ m/s}^2$
-------------------------------------------------------------	-------------------------------------

La valeur totale de vibration déclarée peut être utilisée pour comparer un outil à un autre, et peut également être utilisé dans une évaluation préliminaire de l'exposition.

AVERTISSEMENT: La valeur d'émission de vibrations pendant l'utilisation réelle de l'outil électrique peut différer de la valeur déclarée selon la manière dont l'outil est utilisé, selon les exemples suivants et d'autres variations sur la manière dont l'outil est utilisé:

Comment l'outil est utilisé et quels matériaux sont coupés ou percés.

L'outil est en bon état et bien entretenu.

L'utilisation du bon accessoire pour l'outil et l'assurance qu'il est affûté et en bon état.

La bonne tenue des poignées et, le cas échéant, les accessoires anti-vibrations utilisés.

L'outil est utilisé comme prévu dans sa conception et dans le présent mode d'emploi.

Cet outil peut causer un syndrome des vibrations main-bras s'il n'est pas correctement géré.

AVERTISSEMENT: Pour être précise, une évaluation du niveau d'exposition en conditions réelles d'utilisation doit également tenir compte de toutes les parties du cycle d'utilisation telles que les moments où l'outil est éteint, et ceux où il fonctionne au ralenti mais ne réalise pas réellement de tâche. Ceci peut réduire de manière significative le niveau d'exposition et la durée d'utilisation totale.

Afin de minimiser le risque d'exposition aux vibrations.

Utilisez TOUJOURS des burins, des forets et des lames affûtés.

Entretenez cet outil de manière conforme au mode d'emploi et maintenez-le lubrifié (le cas échéant).

Si l'outil doit être utilisé régulièrement, investissez dans des accessoires anti-vibrations.

Planifiez votre travail pour étaler l'utilisation des outils à forte vibration sur plusieurs jours.

UTILISATION CONFORME

La scie à perche est destinée au sciage d'arbres, de troncs d'arbres, de branches, de poutres en bois, de planches, etc. Les découpes peuvent être sciées avec ou à travers le grain. Ce produit ne convient pas au sciage de matières minérales.

MONTAGE



AVERTISSEMENT! N'installez pas la batterie avant qu'elle ne soit complètement assemblée. Pour toute manipulation de la chaîne, utiliser toujours des gants de protection.

MONTAGE DU GUIDE ET DE LA CHAÎNE

- Sortir avec précaution toutes les pièces de l'emballage.
- Placer la tronçonneuse sur une surface plate et ferme.
- Utiliser les chaînes Worx originales ou celles recommandées pour le guide uniquement.
- Monter la chaîne (1) dans la rainure périphérique du guide (7). Assurez-vous que la chaîne soit mise dans le bon sens en comparant son sens à celui de l'icône de la chaîne sur le guide ou en consultant le symbole du sens de rotation de la chaîne (10) situé sur le corps de la tronçonneuse. Assurez-vous que le cliquet de tension de la chaîne (27) est orienté vers l'extérieur. (Voir Fig. A)
- Poser les mailles de la chaîne autour du pignon de la chaîne (9), de sorte que le boulon de la barre de fixation (12) et les deux languettes de positionnement de la barre (11) du coussinet de la barre (13) s'insèrent dans la rainure de clavette de l'ouverture de la barre de guidage (7). (Voir Fig. B1, B2)
- Contrôler si toutes les pièces sont correctement positionnées. S'assurer que les maillons sont à leur place sur le pignon (Voir Fig. C1). Éviter les plis comme montrer à la Fig. C2. S'il y a un pli, prendre la chaîne au niveau du guide juste avant le pli et tirer le pli.

REMARQUE: La chaîne doit tourner librement sans pli.

- Placer la protection de la chaîne (3) et la serrer en tournant le bouton de tension de la chaîne (2) vers la droite jusqu'à ce qu'elle soit tendue. (Voir Fig. D)



AVERTISSEMENT: La chaîne n'est pas tendue. Tendez la chaîne de la manière décrite dans le chapitre « Tension de la chaîne ». La tension de la chaîne doit alors être contrôlée.

Tension de la chaîne (Voir Fig. E)

Remarque: La nouvelle chaîne se détend. Vérifier la tension de la chaîne à intervalles réguliers avant de l'utiliser pour la première fois et serrer quand la chaîne (1) se desserre autour du guide (7).



AVERTISSEMENT:

- **Enlevez la batterie hors de l'outil avant d'ajuster la tension de la chaîne.**
- **Les bords coupants de la chaîne sont affûtés. Utilisez des gants de protection pour manipuler la chaîne.**
- **Conservez toujours la tension de chaîne appropriée. Une chaîne lâche augmentera les risques de rebond. Une chaîne lâche peut sauter hors de la rainure du guide-chaîne. Cela peut**

blesser gravement l'utilisateur et provoquer des dégâts matériels. Une chaîne lâche provoquera l'usure rapide de la chaîne, du guide-chaîne et de la roue dentées.

- Poser la tronçonneuse à chaîne sur une surface plane.
- Tourner progressivement, et dans le sens des aiguilles d'une montre, le bouton de régulation de la tension de chaîne (2) jusqu'à ce que la chaîne ait la bonne tension.
REMARQUE: La tension augmente automatiquement quand le bouton de régulation de la tension de la chaîne (2) est tourné vers la droite. Le mécanisme du cliquet empêche la chaîne de se desserrer.
- Contrôlez la tension établie par le bouton de mise en tension automatique de la chaîne. La chaîne (1) est tendue correctement quand elle peut être levée à environ la moitié de la profondeur du lien d'entraînement de la barre de guidage (7) au centre. (Voir Fig. E)
REMARQUE: La chaîne (1) est bien tendue quand elle peut être levée de la barre de guidage (7) et que le lien d'entraînement est dans le rail de la barre de guidage (7).
REMARQUE: La chaîne (1) s'étire pendant la coupe et perd sa tension. Lorsqu'elle est détendue, dévisser complètement le bouton de régulation de la tension de la chaîne (2) ou tournez complètement le bouton trois fois vers la gauche, puis resserrer le bouton de régulation de la tension (2) de tension de la chaîne pour rétablir une tension de la chaîne adéquate en répétant les étapes susmentionnées de 1 à 4.

MONTAGE DE LA RALLONGE DU MANCHE SUR LA MACHINE (Voir Fig. F1)

Étape 1: Desserrez le levier de montage de la scie à chaîne (17), comme indiqué sur la figure F1. Alignez et insérez la machine dans la rallonge.

Étape 2: Appuyez sur le levier de la scie à tronçonner pour serrer la rallonge sur la machine.

REMARQUE: Assurez-vous que la rallonge du manche est fermement verrouillée en place avant la mise en marche.

RETRAIT DE LA RALLONGE DU MANCHE (Voir Fig. F2)

Étape 1: Déverrouillez le levier de la scie à métaux (17) comme indiqué.

Étape 2: Faites glisser la scie pour déconnecter la rallonge avec la scie tout en appuyant simultanément sur les deux boutons de verrouillage de la tête de scie (5).

AJUSTEMENT DE LA LONGUEUR DU MANCHE (Voir Fig. G)

La scie à manche long dispose d'un manche télescopique qui s'étend de 2m (entièrement rétracté) à 2,7m (complètement étendu).

Le niveau de serrage du pôle intérieur (18) est utilisé pour maintenir le pôle en position sur toute longueur étendue.

- Pour rallonger le manche, desserrez le levier de serrage du pôle interne (18) comme indiqué sur la Fig. G. Le manche glissera librement.
- Tirez sur la section intérieure du manche jusqu'à la longueur de rallonge souhaitée.

Remarque: rallongez uniquement de la longueur minimale nécessaire pour atteindre la branche à

découper.

3. Pour verrouiller le manche en position, serrez le levier de serrage tel qu'illustré sur la Fig. G.

FIXATION ET AJUSTEMENT DE LA SANGLE D'ÉPAULE (Voir Fig. H1, H2)

Attachez la bandoulière aux crochets du poteau à l'aide du crochet mousqueton fourni, comme indiqué sur la figure H1. Pour régler la position de la bandoulière, desserrez le bouton de verrouillage en le tournant dans le sens contraire des aiguilles d'une montre. Déplacez-le à la position désirée. Serrez le bouton de verrouillage dans le sens des aiguilles d'une montre pour le verrouiller, comme indiqué.

AJUSTER L'ANGLE DE LA SCIE (Voir Fig. I1, I2)

La tête de scie peut être tournée pour différents angles de coupe pour 0°, 15°, and 30°. (Voir Fig. I1)

1. Faites pivoter la tête de scie pour obtenir l'angle de coupe souhaité tout en appuyant simultanément sur les boutons de réglage de la tête de scie situés des deux côtés. (Voir Fig. I2)
2. Relâchez les boutons lorsque la tête de la scie à chaîne est réglée à l'angle souhaité.

REMARQUE: Si vous ne fixez pas correctement la tête de scie, vous pourriez vous blesser et/ou endommager des biens matériels.



AVERTISSEMENT! Assurez-vous toujours que la tête de scie est bien verrouillée! N'essayez pas d'utiliser la scie à perche avec la tête dans une autre position ou déverrouillée!

AJUSTER LA POIGNÉE ARRIÈRE (Voir Fig. J)

Appuyez sur le bouton de rotation de la rallonge pour le déverrouiller. Tenez la poignée arrière et tournez-la dans la position la plus confortable et la plus équilibrée. Relâchez le bouton de rotation de la rallonge pour verrouiller la poignée arrière.



AVERTISSEMENT: Assurez-vous toujours que la poignée est verrouillée dans la position souhaitée avant de l'utiliser. Ne tournez pas la poignée lorsque vous utilisez la scie.

GRAISSAGE DE LA CHAÎNE



IMPORTANT: A sa livraison, la tronçonneuse à chaîne n'est pas remplie d'huile adhérente pour chaîne. Il est important de la remplir d'huile avant de l'utiliser. L'utilisation de la tronçonneuse à chaîne sans huile adhérente pour chaîne ou avec un niveau d'huile en dessous du marquage minimum entraîne un endommagement de la appareil.

REMARQUE: La durée de vie et la puissance de coupe de la chaîne dépendent d'un graissage optimal. C'est la raison pour laquelle, durant son fonctionnement, la chaîne est automatiquement graissée d'huile adhérente pour chaîne.

REMPLIR LE RÉSERVOIR D'HUILE (VOIR FIG. K)



AVERTISSEMENT: retrait de la batterie avant le remplissage du réservoir d'huile.

1. Placez la scie à chaîne sur toute surface appropriée avec le bouchon de remplissage d'huile (6) dirigé vers le haut.
2. Nettoyer l'endroit autour du couvercle du réservoir d'huile à l'aide d'un torchon et dévisser le couvercle.
3. Ajouter l'huile pour la barre et la chaîne (non fournie) jusqu'à ce que le réservoir soit plein.
4. Veiller à ce qu'aucune saleté n'entre dans le réservoir d'huile, remettre le bouchon d'huile (6) et le serrer bien fermement en le tournant vers la droite.



IMPORTANT: Pour permettre un échange d'air entre le réservoir d'huile et l'environnement, le couvercle du réservoir d'huile a été équipé de petits canaux de compensation. Pour éviter que de l'huile ne sorte, veiller toujours à poser la scie horizontalement lorsqu'elle n'est pas utilisée (le couvercle du réservoir d'huile (6) est orienté vers le haut).

Il est important d'utiliser un lubrifiant pour barres et chaînes (non fourni) qui est formulé pour fonctionner sur une large plage de températures sans dilution requise. L'huile peut être disponible dans le magasin où vous avez acheté la tronçonneuse ou chez votre fournisseur local. N'utilisez pas d'huiles sales, usées ou les autres qui sont contaminées. Des dommages peuvent survenir à la barre ou à la chaîne. L'utilisation d'une huile non autorisée entraîne la perte du bénéfice de la garantie.

Ne pas avaler. En cas d'ingestion, appeler immédiatement un médecin. Tenir hors de la portée des enfants. Stocker à l'abri de la chaleur ou de flammes nues.

Contrôle du graisseur automatique

Il est possible de contrôler le fonctionnement correct du graisseur automatique en faisant fonctionner la tronçonneuse et en plaçant l'extrémité du guide (7) au-dessus d'un morceau de carton ou de papier au sol. Si vous constatez une tache d'huile grandissante sur le carton, le graisseur automatique fonctionne correctement. Si vous ne constatez pas de tache bien que le réservoir d'huile soit plein, contactez un agent du Service Clients Worx.



ATTENTION: Ne mettez pas la chaîne en contact avec le sol. Gardez une distance de sécurité de 3.6m.

FONCTIONNEMENT

1. AVANT D'UTILISER VOTRE OUTIL SANS FIL



Avertissement! Le chargeur et la batterie ont été spécialement conçus pour fonctionner ensemble, ne pas utiliser d'autres dispositifs. Ne jamais insérer d'objets métalliques dans le chargeur ou dans les connexions de la batterie, cela pourrait provoquer un court circuit ou être une source de danger.

REMARQUE: La batterie N'EST PAS CHARGÉE et il faut la charger une fois avant de l'utiliser.

Le chargeur de batterie fourni est adapté à la batterie Li-ion installé dans l'instrument. N'utilisez pas d'autre chargeur de

batterie.

2. CHARGE DE VOTRE BATTERIE

La batterie Li-ion est protégée contre les fortes décharges.

Lorsque la batterie est vide, l'instrument s'éteint via un circuit de protection.

En environnement chaud ou après une utilisation intensive, le pack batterie peut devenir trop chaud pour permettre la charge. Laissez le temps à la batterie de refroidir avant de recharger.

3. ENLEVER OU INSTALLER LA BATTERIE (Voir Fig. L1, L2)

Enfoncez la languette du bloc de batterie pour le dégager et faites-le glisser hors de l'outil. Après le rechargement, faites-le glisser en place sur l'outil. Un simple coulissement et une légère pression seront suffisants. Vérifiez que la batterie est solidement fixée.

Remarque: Lorsque vous retirez la batterie, tenez-la fermement afin d'éviter toute chute ou blessure.

4. SE EN FONCTIONNEMENT/ARRÊT (Voir Fig. M)

 **ATTENTION: vérifiez la batterie avant d'utiliser votre outil sans fil. Utilisez uniquement la batterie énumérée dans la section d'accessoires.**

Afin de mettre en marche l'appareil, pousser le verrouillage de mise en marche (23), puis presser à fond l'interrupteur Marche/Arrêt (19) et le maintenir dans cette position. Le bouton de verrouillage de la rallonge peut maintenant être relâché.

Afin d'arrêter l'appareil, relâcher l'interrupteur Marche/Arrêt.

5. TRAVAILLER

 **IMPORTANT: Le réservoir d'huile est-il rempli? Contrôler le voyant du niveau d'huile (8) avant de commencer le travail, et, à intervalles réguliers, durant le sciage (Voir Fig. N1). Rajouter de l'huile dès que le niveau d'huile a atteint le bord inférieur du voyant de contrôle. La quantité contenue dans le réservoir suffit pour 35 minutes env. et dépend des pauses et de l'intensité du travail.**

Durant le sciage, contrôler la tension de la chaîne toutes les 10 minutes.

- (1) Montez le pack de batterie dans la tronçonneuse.
- (2) Vérifiez que la section de la bûche à couper ne repose pas au sol pour empêcher la chaîne (1) de venir en contact avec le sol pendant la coupe. Le contact avec le sol lorsque la chaîne tourne est dangereux et abîme la chaîne.
- (3) Saisissez fermement la scie avec vos deux mains. Toujours utiliser la main gauche pour saisir la poignée principale et la droite pour saisir la poignée arrière (22). Un minimum de force est nécessaire. Tenir en permanence les poignées serrées avec les doigts et le pouce. (Voir Fig. N2)
- (4) Vérifiez que vous êtes fermement appuyé au sol. Écartez vous de la largeur des épaules. Répartissez régulièrement votre poids sur vos pieds.
- (5) Lorsque vous êtes prêt à couper, enfoncez complètement le bouton de verrouillage de la rallonge (23) avec le pouce droit et appuyez sur la gâchette. Relâchez la gâchette pour arrêter la rotation de la chaîne. Vérifiez que la chaîne tourne à pleine vitesse avant de commencer à couper.
- (6) Lorsque vous commencez à couper, placez la chaîne en mouvement contre le bois. Le bois doit être le plus proche possible du corps de la tronçonneuse. Maintenez la

tronçonneuse fermement en place pour éviter un retour ou un dérapage (latéral) de la machine.

- (7) Guidez la machine en appuyant légèrement et n'exercez pas d'effort excessif sur la chaîne, en laissant la tronçonneuse faire son travail, ce qui peut entraîner une surcharge qui fait griller le moteur. Le travail est plus sûr et meilleur à la vitesse prévue pour la machine.
- (8) Enlevez la machine d'une coupe lorsqu'elle tourne à pleine vitesse. Relâchez le bouton On/Off (19) pour arrêter la machine. Vérifiez que la chaîne est arrêtée avant de poser la tronçonneuse.
- (9) Continuez de couper des rondins de rebut dans une zone sécurisée jusqu'à ce que vous soyez à l'aise et coupez facilement avec un mouvement souple et une vitesse de coupe constante.

Sécurités anti-retour sur cette tronçonneuse

Cette tronçonneuse est équipée d'une chaîne de sécurité et d'un guide réduisant son retour. Ces deux caractéristiques diminuent le risque de retour qui est néanmoins toujours possible avec cette machine.

Pour éviter le recul de l'appareil.

- Saisissez la scie avec vos deux mains pour découper les branches. Un minimum de force est nécessaire pour maintenir fermement votre machine-outil. Tenir en permanence les poignées serrées avec les doigts et le pouce.
- Vérifiez que tous les éléments de sécurité sont en place et qu'ils fonctionnent correctement.
- Ne travaillez pas dans des conditions déraisonnables et ne coupez pas au-dessus de vos épaules.
- Garder une position et un équilibre adaptés à tout moment.
- Tenez-vous debout légèrement à gauche de la tronçonneuse pour éviter que votre corps se trouve directement dans l'alignement de la chaîne
- Veillez à ce que l'extrémité du guide ne touche rien lorsque la chaîne tourne.
- N'essayez jamais de couper deux branches en même temps. Votre scie n'a pas été conçue pour cela.
- Ne plongez pas l'extrémité du guide dans la terre ni n'effectuez de découpes plongeantes (percer le bois à l'aide de l'extrémité du guide).
- Faites attention aux branches en mouvement ou aux autres forces qui pourraient refermer une entaille et pincer ou entraver la chaîne.
- Soyez extrêmement prudent lorsque vous réinsérez la chaîne dans une entaille déjà entamée.
- Utilisez uniquement la chaîne (7) et le guide de sécurité fournis avec cette tronçonneuse.
- Ne jamais travailler avec une chaîne lâche, détendue ou fortement usée. Faire attention à la bonne tension de la chaîne.

FONCTIONNEMENT DE LA SCIE A MANCHE LONG

Coupe avec la bandoulière (Voir Fig. N2)

Le tube de rallonge est fourni avec une bandoulière permettant une meilleure tenue de la scie lorsque vous la soulevez au-dessus de la tête. Accrochez la bandoulière au tube de rallonge et passez-la sur votre épaule. La bandoulière permet également d'amortir la chute lorsque la scie tombe brusquement à la fin d'une coupe.

Découpe à l'aide d'une scie à manche long

1. Montez le pack de batterie dans la tronçonneuse.
2. Avant de couper une branche en hauteur, reprenez toutes les recommandations de la section "Taillage des branches", avec une attention plus particulière pour le chemin de chute de la branche.



AVERTISSEMENT: Ne vous tenez pas directement sous la branche que vous coupez. Tenez toutes les personnes éloignées. N'utilisez jamais votre scie lorsque votre position est instable, par exemple sur une échelle. N'utilisez jamais votre scie à proximité de câble, de lignes électriques et de lignes téléphoniques. Respectez une distance de sécurité de 3m(10pieds) avec les lignes électriques aériennes. (Voir Fig. 01-04)

3. Saisissez fermement la scie avec vos deux mains. N'utiliser que les zones de préhension désignées lorsque vous utilisez une scie à manche long (Voir Fig. 05). Un minimum de force est nécessaire. Tenir en permanence les poignées serrées avec les doigts et le pouce.
4. Vérifiez que vous êtes fermement appuyé au sol. Écartez vous de la largeur des épaules. Répartissez régulièrement votre poids sur vos pieds.
5. Lorsque vous êtes prêt à couper, appuyer sur le bouton de verrouillage de la rallonge (23), puis appuyez complètement sur l'interrupteur Marche/Arrêt (19) (Voir Fig. M). Cela transforme la scie à perche sur. Relâchez la gâchette pour arrêter la rotation de la chaîne. Vérifiez que la chaîne tourne à pleine vitesse avant de commencer à couper.
6. Lorsque vous commencez à couper, placez la chaîne en mouvement contre le bois. Maintenez la tronçonneuse fermement en place pour éviter un retour ou un dérapage (latéral) de la machine.
7. Guidez la machine en appuyant légèrement et n'exercez pas d'effort excessif sur la chaîne, ce qui peut entraîner une surcharge qui fait griller le moteur. Le travail est plus sûr et meilleur à la vitesse prévue pour la machine.
8. Enlevez la machine d'une coupe lorsqu'elle tourne à pleine vitesse. Relâchez le bouton On/Off pour arrêter la machine. Vérifiez que la chaîne est arrêtée avant de poser la tronçonneuse.

ÉBRANCHAGE D'UN ARBRE (ÉLAGAGE)

AVERTISSEMENT: Évitez le rebond. Le rebond peut entraîner des blessures graves ou la mort.

Voir Rebond, pour éviter tout risque de rebond.

AVERTISSEMENT: N'utilisez pas de scie à manche long tant que vous êtes

- sur un arbre
- sur une échelle ou toute autre surface instable
- dans une position difficile

Vous pouvez perdre le contrôle de la scie à manche long et entraîner de graves blessures.

AVERTISSEMENT: N'étendez pas les bras au-dessus des épaules lors de l'utilisation d'une scie à manche long.

MISE EN GARDE: Cherchez l'aide d'un professionnel si vous rencontrez des difficultés qui dépassent vos capacités.

L'ébranchage d'un arbre consiste à découper les branches d'un arbre vivant. Vérifiez que vous êtes fermement appuyé au sol. Écartez vous de la largeur des épaules. Répartissez régulièrement votre poids sur vos pieds.

Suivez les instructions ci-dessous pour ébrancher un arbre.

1. Faire la première coupe de six pouces du tronc d'arbre sur le dessous du membre. Utilisez le haut de la barre de guidage pour effectuer cette coupe. Coupez 1/3 du diamètre de la branche (Voir Fig. 06).
2. Déplacez deux à quatre pouces plus loin sur le membre. Réalisez une deuxième coupe depuis la branche supérieure. Poursuivez la coupe jusqu'à ce que vous découpez la branche.
3. Réalisez une troisième coupe le plus près possible du tronc d'arbre dans la mesure du possible sur la partie inférieure de la souche de la branche. Utilisez le haut de la barre de guidage pour réaliser cette coupe. Coupez 1/3 du diamètre de la souche.
4. Réalisez une quatrième coupe directement au-dessus de la troisième coupe. Procédez à la coupe nécessaire pour atteindre la troisième coupe. Ceci éliminera la souche de la branche.

ENTRETIEN DE LA TRONÇONNEUSE

Exécutez les instructions d'entretien rapportées dans ce guide. Un nettoyage convenable de la scie et de la chaîne, et un entretien régulier du guide peuvent réduire les risques de rebond. Vérifiez et nettoyez la scie après chaque utilisation. Ces recommandations peuvent suffire pour garder votre machine-outil en bon état pendant longtemps.

Remarque: Chaque affutage des dents de la chaîne augmente le risque de rebond.

ENTRETIEN ET STOCKAGE DE LA SCIE À COLONNE

1. Retirer le boîtier de la batterie de la tronçonneuse
 - lorsque vous ne l'utilisez pas
 - Avant de vous déplacer d'un endroit à un autre
 - Avant de la réparer
 - Avant de changer un accessoire ou une pièce, telle que la chaîne de scie ou la barre de protection.
2. Inspectez la scie avant et après chaque utilisation. Vérifiez soigneusement si la protection ou une autre pièce a été endommagée. Recherchez toute détérioration qui peut nuire à la sécurité de l'utilisateur ou au fonctionnement de la machine. Vérifiez l'alignement ou la liaison des pièces mobiles. Vérifiez si des pièces sont cassées ou endommagées. N'utilisez pas la tronçonneuse si des détériorations nuisent à sa sécurité d'utilisation. Faites réparer la machine par un centre technique agréé. Pour trouver un centre technique, visitez le site www.worx.com.
3. Entretenez la scie à colonne avec soin.
 - Ne jamais exposer directement la tronçonneuse à la pluie ou la moisissure directe.
 - Pour obtenir les meilleures performances de votre machine-outil et l'utiliser en toute sécurité, veillez à ce que la chaîne soit toujours propre, affûtée et lubrifiée.
 - Conformez-vous aux instructions de ce guide pour affûter les dents de la chaîne.

- Les poignées doivent être sèches, propres et exemptes d'huile et de graisse.
- Vérifiez régulièrement que les vis et les écrous sont suffisamment serrés.
- 4. Faire entretenir l'outil par un réparateur qualifié utilisant uniquement des pièces de rechange identiques.
- 5. Rangez toujours la tronçonneuse lorsque vous ne l'utilisez pas
- En hauteur, dans un endroit qui ferme à clé pour rester hors de portée des enfants
- Dans un endroit sec.
- Avec protection de la chaîne (3) et de la barre en position.

Entretien de la barre de guidage

Pour une durée de vie maximale de la barre de guidage, il est recommandé d'appliquer les procédures suivantes. Les rails de guidage de la barre qui maintiennent la chaîne doivent être nettoyés avant de ranger la machine ou si la barre ou la chaîne est sale. Les rails de guidage doivent être nettoyés à chaque démontage de la chaîne.

Pour nettoyer les rails de guidage

1. Enlevez le cache de la chaîne et déposez la barre et la chaîne. (voir le paragraphe MONTAGE)
2. Avec une brosse métallique, un tournevis ou un outil similaire, enlevez les déchets et les saletés des rails de la barre. (Voir Fig. P)
3. N'oubliez pas de nettoyer complètement les passages d'huile.

Conditions qui nécessitent d'entretenir la chaîne(1) et la barre de guidage (7):

- La tronçonneuse coupe d'un côté ou en angle.
- La tronçonneuse doit être forcée dans la coupe.
- Arrivée d'huile insuffisante sur la barre et la chaîne.

Vérifiez l'état de la barre de guidage à chaque affûtage de la chaîne. Une barre de guidage usée endommage la chaîne et rend la coupe difficile.

Après chaque utilisation, la machine étant débranchée d'une source de courant, nettoyez toute la sciure sur la barre de guidage et dans le trou du pignon d'entraînement.

Lorsque la partie supérieure du rail de guidage est irrégulière, utilisez une lime plate pour refaire des bords et des côtés droits.

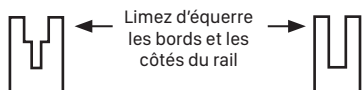

Rainure usée

Rainure correcte

Remplacez la barre de guidage lorsque la rainure est usée, lorsque la barre est courbée ou fissurée ou lorsque les rails chauffent ou grincent excessivement. Si le remplacement est indispensable, utilisez uniquement la barre de guidage prévue pour votre tronçonneuse dans la nomenclature des pièces de réparation ou sur l'autocollant situé sur la tronçonneuse.

Remplacement/changement de la chaîne et du guide

Remplacez la chaîne lorsque les couteaux sont trop usés

pour être affûtés ou en cas de rupture de la chaîne. La nouvelle chaîne doit présenter toutes les caractéristiques techniques mentionnées dans ce guide. Travailler avec un guide usé ou endommagé vous expose à un risque de blessures, expose la chaîne à des dommages et rend la coupe plus difficile. Placer le cliquet de tension de la chaîne (27) en l'insérant dans la nouvelle barre en serrant les vis vers la droite. La partie saillante du cliquet (a) doit être rentrée dans le trou du guide. (Voir Fig. Q)

CONTROLE DU GRAISSAGE AUTOMATIQUE



AVERTISSEMENT:

Enlevez le boîtier de batterie hors de la scie avant de procéder à un entretien.

Une éjection ou le contact avec la chaîne en mouvement peut entraîner des blessures graves ou la mort.

Les bords coupants de la chaîne sont affûtés. Utilisez des gants de protection pour manipuler la chaîne.

Garder affûtés et propres les outils permettant de couper. Vous travaillez plus rapidement et diminuez les risques. Une chaîne aux dents émoussées accélère l'usure de la couronne d'entraînement, du guide, de la chaîne et du moteur. Les dents sont probablement émoussées lorsque vous devez forcer la scie dans le bois ou lorsque la découpe produit uniquement de la sciure avec quelques gros morceaux.

PROTECTION DE L'ENVIRONNEMENT



Les déchets d'équipements électroniques ne doivent pas être déposés avec les ordures ménagères. Ils doivent être collectés pour être recyclés dans des centres spécialisés. Consultez les autorités locales ou votre revendeur pour obtenir des renseignements sur l'organisation de la collecte.

GUIDE DE DEPANNAGE

Au cas où votre outil électroportatif ne fonctionnerait pas correctement, le tableau suivant vous montre les types de pannes et les causes possibles et vous indique comment vous pouvez y remédier. Si malgré cela vous n'arrivez pas à identifier le problème et à le résoudre, contactez votre Service Après-Vente.

ATTENTION: Avant de dépister la panne, arrêtez l'outil électroportatif et sortez l'accu.

Problème	Cause possible	Rèmede
La scie ne fonctionne pas	La batterie est à plat. Fusible défectueux.	Chargez le boîtier de la batterie. Remplacer le fusible.
La scie fonctionne par intermittence	Surchauffe La pression exercée lors de la coupe est trop forte. Raccord lâche. Mauvais contact interne. Interrupteur Marche/Arrêt défectueux.	Placer l'outil à un endroit frais et ventilé pour qu'il refroidisse. Exercer une pression moindre lors de la coupe. Contacter un service après-vente 1-866-354-Worx (9679).
Chaîne trop sèche.	Pas d'huile dans le réservoir. Obturation du dispositif d'aération dans le couvercle du réservoir d'huile. Tuyau de sortie d'huile obturé.	Rajouter de l'huile Nettoyer le couvercle du réservoir d'huile. Déboucher le tuyau de sortie d'huile
Chaîne/glissière trop chaude.	Pas d'huile dans le réservoir. Obturation du dispositif d'aération dans le couvercle du réservoir d'huile. Tuyau de sortie d'huile obturé. Tension trop grande de la chaîne. Chaîne émoussée.	Rajouter de l'huile. Nettoyer le couvercle du réservoir d'huile. Déboucher le tuyau de sortie d'huile. Régler la tension de la chaîne. Réaffûter la chaîne ou la remplacer.
La scie déchire, vibre, ne scie pas correctement	Tension trop faible de la chaîne. Chaîne émoussée. Chaîne usée. Dents de la chaîne orientées dans la mauvaise direction.	Régler la tension de la chaîne. Réaffûter la chaîne ou la remplacer. Remplacer la chaîne. Monter à nouveau la chaîne en mettant les dents dans la bonne direction.

DECLARATION OF CONFORMITY

Nous,
POSITEC Germany GmbH
Grüner Weg 10, 50825 Cologne, Germany

Déclarons ce produit

Description **La scie à colonne à batterie**
Modèle **WG349E WG349E.9 (3 - Désignation de machines, représentant la scie à rallonge)**
Fonction **Coupe sur la branche haute**

Est conforme aux directives suivantes:

**2006/42/EC, 2014/30/EU,
2011/65/EU & (EU)2015/863,
2000/14/EC modifiée par 2005/88/EC**

Notification réalisée par

Nom: Intertek Deutschland GmbH (Organisme notifié 0905)

**Adresse: Stangenstraße 1, 70771 LEINFELDEN-
ECHTERDINGEN**

Certification No.: 190601913SHA-V1

2000/14/EC modifiée par 2005/88/EC:

- Procédure d'évaluation de la conformité conformément à **Annex V**

- Niveau de pression acoustique **89.7 dB(A)**

- Niveau d'intensité acoustique **93 dB(A)**

Est conforme aux normes

**EN 60745-1, EN ISO 11680-1, EN ISO 3744,
EN 55014-1, EN 55014-2**

La personne autorisée à compiler le dossier technique,

Nom: Marcel Filz

**Adresse: Positec Germany GmbH, Grüner Weg 10,
50825 Cologne, Germany**

2021/04/12

Allen Ding

Ingénieur en chef adjoint, Essais & Certification

Positec Technology (China) Co., Ltd.

18, Dongwang Road, Suzhou Industrial

Park, Jiangsu 215123, P. R. China

ISTRUZIONI ORIGINALI SICUREZZA DEL PRODOTTO ISTRUZIONI ORIGINALI AVVISI GENERALI PER LA SI- CUREZZA DEGLI UTENSILI A MOTORE



ATTENZIONE! È assolutamente necessario leggere attentamente tutte le istruzioni. Eventuali errori nell'adempimento delle istruzioni qui di seguito riportate potranno causare scosse elettriche, incendi e/o lesioni gravi.

Conservare tutti gli avvisi e le istruzioni per poterle consultare quando necessario.

Il termine qui di seguito utilizzato «utensile elettrico» si riferisce ad utensili elettrici alimentati dalla rete (con linea di allacciamento), nonché ad utensili elettrici alimentati a pile (senza linea di allacciamento).

1) Posto di lavoro

- a) **Mantenere pulito ed ordinato il posto di lavoro.** Il disordine e le zone di lavoro non illuminate possono essere fonte di incidenti.
- b) **Evitare d'impiegare l'utensile in ambienti soggetti al rischio di esplosioni nei quali si trovino liquidi, gas o polveri infiammabili.** Gli utensili elettrici producono scintille che possono far infiammare la polvere o i gas.
- c) **Mantenere lontani i bambini ed altre persone durante l'impiego dell'utensile elettrico.** Eventuali distrazioni potranno comportare la perdita del controllo sull'utensile.

2) Sicurezza elettrica

- a) **La spina per la presa di corrente dovrà essere adatta alla presa. Evitare assolutamente di apportare modifiche alla spina. Non impiegare spine adattatrici assieme ad utensili con collegamento a terra.** Le spine non modificate e le prese adatte allo scopo riducono il rischio di scosse elettriche.
- b) **Evitare il contatto fisico con superfici collegate a terra, come tubi, riscaldamenti, cucine elettriche e frigoriferi.** Sussiste un maggior rischio di scosse elettriche nel momento in cui il corpo è messo a massa.
- c) **Custodire l'utensile al riparo dalla pioggia o dall'umidità.** L'eventuale infiltrazione di acqua in un utensile elettrico va ad aumentare il rischio d'insorgenza di scosse elettriche.
- d) **Non usare il cavo per scopi diversi da quelli previsti al fine di trasportare o appendere l'apparecchio, oppure di togliere la spina dalla presa di corrente. Mantenere l'utensile al riparo da fonti di calore, dall'olio, dagli spigoli da parti di strumenti in movimento.** I cavi danneggiati o aggrovigliati aumentano il rischio d'insorgenza di scosse elettriche.
- e) **Qualora si voglia usare l'utensile**

all'aperto, impiegare solo ed esclusivamente cavi di prolunga omologati per l'impiego all'esterno.

L'uso di un cavo di prolunga omologato per l'impiego all'esterno riduce il rischio d'insorgenza di scosse elettriche.

- f) Se si deve utilizzare l'utensile a motore in un luogo umido, utilizzare una fonte di alimentazione con protezione a corrente residua.** L'uso di un dispositivo a corrente residua reduce il rischio di folgorazioni elettriche.
- 3) Sicurezza delle persone**
- a) È importante concentrarsi su ciò che si sta facendo e a maneggiare con giudizio l'utensile elettrico durante le operazioni di lavoro. Non utilizzare l'utensile in caso di stanchezza o sotto l'effetto di droghe, bevande alcoliche e medicinali.** Un attimo di distrazione durante l'uso dell'utensile potrà causare lesioni gravi.
- b) Indossare sempre equipaggiamento protettivo individuale, nonché guanti protettivi.** Se si avrà cura d'indossare equipaggiamento protettivo individuale come la maschera antipolvere, la calzatura antidrucciolevole di sicurezza, il casco protettivo o la protezione dell'udito, a seconda dell'impiego previsto per l'utensile elettrico, si potrà ridurre il rischio di ferite.
- c) Evitare avviamenti involontari. Controllare che l'interruttore sia nella posizione off prima di effettuare il collegamento a una sorgente di alimentazione/batteria, e prima di sollevare o trasportare l'utensile.** Il fatto di tenere il dito sopra all'interruttore o di collegare l'utensile acceso all'alimentazione di corrente potrà essere causa di incidenti.
- d) Togliere gli attrezzi di regolazione o la chiave inglese prima di accendere l'utensile.** Un utensile o una chiave inglese che si trovino in una parte di strumento in rotazione potranno causare lesioni.
- e) È importante non sopravvalutarsi. Avere curadi mettersi in posizione sicura e di mantenere l'equilibrio.** In tale maniera sarà possibile controllare meglio l'apparecchio in situazioni inaspettate.
- f) Indossare vestiti adeguati. Evitare di indossare vestiti lenti o gioielli. Tenere i capelli, i vestiti ed i guanti lontani da pezzi in movimento.** Vestiti lenti, gioielli o capelli lunghi potranno impigliarsi in pezzi in movimento.
- g) Se sussiste la possibilità di montare dispositivi di aspirazione o di captazione della polvere, assicurarsi che gli stessi siano stati installati correttamente e vengano utilizzati senza errori.** L'impiego dei suddetti dispositivi diminuisce il pericolo rappresentato dalla polvere.
- 4) Maneggio ed impiego accurato di utensili elettrici**
- a) Non sovraccaricare l'utensile. Impiegare l'utensile elettrico adatto per sbrigare il lavoro.** Utilizzando l'utensile elettrico adatto si potrà lavorare meglio e con maggior sicurezza nell'ambito della gamma di potenza indicata.

- b) Non utilizzare utensili elettrici con interruttori difettosi.** Un utensile elettrico che non si può più accendere o spegnere è pericoloso e dovrà essere riparato.
- c) Scollegare la spina dalla sorgente di alimentazione e/o la batteria dall'utensile prima di effettuare regolazione, cambiare accessori, o riporre gli utensili a motore.** Tale precauzione eviterà che l'apparecchio possa essere messo in funzione inavvertitamente.
- d) Custodire gli utensili elettrici non utilizzati al di fuori della portata dei bambini. Non fare usare l'apparecchio a persone che non sono abituate ad usarlo o che non abbiano letto le presenti istruzioni.** Gli utensili elettrici sono pericolosi se utilizzati da persone inesperte.
- e) Effettuare accuratamente la manutenzione dell'apparecchio. Verificare che le parti mobili dello strumento funzionino perfettamente e non s'incepino, che non ci siano pezzi rotti o danneggiati al punto tale da limitare la funzione dell'apparecchio stesso. Far riparare le parti danneggiate prima d'impiegare l'apparecchio.** Numerosi incidenti vengono causati da utensili elettrici la cui manutenzione è stata effettuata poco accuratamente.
- f) Mantenere affilati e puliti gli utensili da taglio.** Gli utensili da taglio curati con particolare attenzione e con taglienti affilati s'incepiscono meno frequentemente e sono più facili da condurre.
- g) Utilizzare utensili elettrici, accessori, attrezzi, ecc. in conformità con le presenti istruzioni e secondo quanto previsto per questo tipo specifico di apparecchio. Osservare le condizioni di lavoro ed il lavoro da eseguirsi durante l'impiego.** L'impiego di utensili elettrici per usi diversi da quelli consentiti potrà dar luogo a situazioni di pericolo.
- 5) Maneggio ed impiego accurato di accumulatori**
- a) Caricare l'accumulatore solo ed esclusivamente nei dispositivi di carica consigliati dal produttore.** Per un dispositivo di carica previsto per un determinato tipo di accumulatore, sussiste pericolo di incendio, se utilizzato con un accumulatore di tipo diverso.
- b) Utilizzare negli utensili elettrici solo ed esclusivamente gli accumulatori previsti allo scopo.** L'uso di accumulatori di tipo diverso potrà dare insorgenza a lesioni e comportare il rischio d'incendi.
- c) Tenere l'accumulatore non utilizzato lontano da graffette, monete, chiavi, chiodi, viti o da altri oggetti in metallo di piccole dimensioni che potrebbero causare un ponte tra i contatti.** Un eventuale corto circuito tra i contatti dell'accumulatore potrà dare origine a bruciature o ad incendi.
- d) In caso di impiego sbagliato, potranno insorgere fuoriuscite di liquido dall'accumulatore. Evitarne il contatto. In caso di contatto casuale, sciacquare con acqua. Qualora il liquido dovesse entrare in contatto con gli occhi,**

chiedere immediato consiglio al medico. Il liquido fuoriuscito dall'accumulatore potrà causare irritazioni cutanee o bruciature.

6) Assistenza

- a) Fare riparare l'apparecchio solo ed esclusivamente da personale specializzato e solo impiegando pezzi di ricambio originali.** In tale maniera potrà essere salvaguardata la sicurezza dell'apparecchio.

AVVERTENZA DI SICUREZZA DI SEGA POTATRICE

1. Tenere la sega potatrice a una distanza sufficiente dalle linee elettriche aeree.
2. Fare attenzione al pericolo di posizioni operative, nonché il rischio dei rami cadenti e i rami che sono caduti al suolo e sta rimbalzando. L'operatore può essere colpito da rami cadenti o da quelli che rimbalzano dopo aver caduto al suolo. Rimuovere i rami nelle sezioni.

ISTRUZIONI PER LA SICUREZZA DEL PACCO BATTERIA

- a) Non smontare, aprire o strappare le cellule secondarie o il pacco batteria.**
- b) Non cortocircuitare un pacco batteria. Non conservare un pacco batteria disordinatamente in una scatola o un cassetto in cui potrebbero cortocircuitarsi tra essi o essere cortocircuitati da altri oggetti metallici.** Quando il pacco batteria non è in uso, tenerlo lontano da altri oggetti metallici come graffette, monete, chiavi, chiodi, viti e altri piccoli oggetti metallici, potrebbe avverarsi un collegamento tra i due terminali. Collegare i terminali della batteria potrebbe causare incendi o ustioni.
- c) Non esporre il pacco batteria a calore o fuoco. Evitare di conservarli alla luce diretta del sole.**
- d) Non sottoporre il pacco batteria a scosse meccaniche.**
- e) In caso di perdite da una cellula, evitare che il liquido entri in contatto con la pelle o gli occhi. In caso di contatto, lavare l'area interessata con abbondante acqua e consultare un medico.**
- f) Tenere le cellule e il pacco batteria puliti e asciutti.**
- g) Pulire i terminali delle cellule e del pacco batteria con un panno pulito e asciutto nel caso in cui si sporchino.**
- h) Il pacco batteria deve essere caricato prima dell'uso. Utilizzare sempre il caricatore corretto e consultare le istruzioni.**
- i) Non lasciare un pacco batteria in carica se non in uso.**
- j) Dopo lunghi periodi di conservazione, potrebbe essere necessario caricare e scaricare le cellule o il pacco batteria diverse volte per ottenere le massime**

prestazioni.

- k) Ricaricare solo con il caricatore specificato da Worx. Non utilizzare caricatori diversi da quelli forniti per l'uso specifico con l'apparecchiatura.**
- l) Non utilizzare un pacco batteria non progettato per l'uso con l'apparecchiatura.**
- m) Tenere il pacco batteria fuori dalla portata dei bambini.**
- n) Conservare i documenti originali del prodotto per riferimenti futuri.**
- o) Rimuovere la batteria dall'apparecchiatura, se non in uso.**
- p) Smaltire adeguatamente.**
- q) Non mischiare batterie di diverse marche, capacità, dimensioni o tipologia nello stesso dispositivo.**
- r) Tenere la batteria lontano da microonde e alta pressione.**

SALVARE LE PRESENTI ISTRUZIONI



SYMBOLI

	Per ridurre il rischio di lesioni, l'utente deve leggere il manuale di istruzioni.
	Attenzione
	Indossare protezione per le orecchie.
	Indossare protezione per gli occhi.
	Indossare un dispositivo di protezione per il capo.
	Indossare guanti protettivi.
	Calzature protettive.
	Non esporre alla pioggia o all'acqua.

ELENCO DEI COMPONENTI

1. CATENA DELLA SEGA
2. MANOPOLA PER TENSIONE DELLA CATENA
3. CUFFIA DI PROTEZIONE
4. MANOPOLA DI REGOLAZIONE DELLA TESTA DELLA SEGA
5. PULSANTI DI BLOCCO DELLA TESTA DELLA SEGA
6. TAPPO DEL SERBATOIO PER L'OLIO
7. LAMA
8. INDICATORE DEL LIVELLO DELL'OLIO
9. ROCCHETTO PER CATENA
10. SIMBOLO DELLA DIREZIONE DI MARCIA E DI TAGLIO
11. TRAVERSINO DI GUIDA PER LA LAMA
12. BULLONE DELLA BARRA DI FISSAGGIO
13. MORSETTO A BARRA
14. RAMPONE
15. UGELLO PER L'OLIO
16. GUAINA PER BARRA E CATENA
17. LEVA PER ASSEMBLARE LA SEGA POTATRICE
18. LEVA PER BLOCCARE IL PALO INTERNO
19. INTERRUTTORE DI AVVIO/ARRESTO
20. UNITÀ BATTERIA *
21. PULSANTE DI SCATTO DEL PACCO BATTERIA *
22. IMPUGNATURA POSTERIORE
23. PULSANTE DI BLOCCO DI SICUREZZA ASTA DI PROLUNGA
24. PULSANTE DI ROTAZIONE ASTA DI PROLUNGA
25. GANCI PER FISSAGGIO TRACOLLA
26. TRACOLLA
27. FERMO DI TENSIONATURA DELLA CATENA (VEDI FIG. A)

* Accessori illustrati o descritti non fanno necessariamente parte del volume di consegna.

	Mantenere una distanza sufficiente dalle linee elettriche
	I prodotti elettrici non possono essere gettati tra i rifiuti domestici. L'apparecchio da rottamare deve essere portato al centro di riciclaggio per un corretto trattamento. Controllare con le autorità locali o con il rivenditore per localizzare il centro di riciclaggio più vicino.
 Li-Ion	Batteria agli ioni di litio (Li-Ion). Questo prodotto è stato contrassegnato con un simbolo riguardante la raccolta differenziata per tutti i pacchi batteria. La batteria sarà poi riciclata o demolita allo scopo di ridurre l'impatto ambientale. I pacchi batteria possono costituire un pericolo per l'ambiente e per la salute umana in quanto contengono sostanze pericolose.
	Non bruciare.
	Se smaltite in maniera scorretta, le batterie potrebbero entrare nel ciclo dell'acqua, con conseguenti rischi per l'ambiente. Non smaltire le batterie esaurite nei rifiuti generici.
	Sblocca
	Blocco

DATI TECNICI

Codice **WG349E WG349E.9 (3 - designazione del macchinario, rappresentativa di potatore)**

	WG349E	WG349E.9
Tensione	20 V Max. **	
Lunghezza della lama	20 cm	
Ampiezza di taglio	18 cm	
Velocità della catena	5.0 m/s	
Capacità del serbatoio di scorta olio	80 ml	
Passo della catena	0.95 cm (3/8")	
Quantità degli elementi di trazione	33	
Calibro della catena	1.1 mm (0.043")	
Tipo catena adattativo	Trilink Huihuang: CL14333X Jinfeng Garden Tools: 90X-33	
Tipo barra adattativo	Trilink Huihuang: N1430833-1041TL Jinfeng Garden Tools: ES084SDEA041(A)	
Tempo di ricarica	1 ore	/
Peso (catena e barra inclusa)	3.7 kg	3.3 kg
Portata totale	3.6 m	
Lunghezza della macchina	Da 1.8m a 2.3m (asta completamente allungata)	
Angolo di rotazione della testa della sega	0°, 15°, 30° (3 posizioni)	
Angolo di rotazione impugnatura	180° totale	

** Voltaggio misurato senza carico. Il voltaggio iniziale della batteria raggiunge un massimo di 20 volt. Il voltaggio nominale è di 18 volt.

ACCESSORI

	WG349E	WG349E.9
Caricabatteria (WA3880)	1	/

Unità batteria (WA3551)	1	/
Tracolla	1	1
Guaina per barra & catena	1	1
Accessorio testa della sega potatrice (WA0307)	1	1

Si raccomanda di acquistare tutti gli accessori nello stesso negozio in cui è stato acquistato l'attrezzo. Fare riferimento alla confezione dell'accessorio per altri dettagli. Il personale del negozio può aiutarvi e consigliarvi.

INFORMAZIONI SUL RUMORE

Pressione sonora ponderata A $L_{PA} = 79.07 \text{ dB(A)}$

$K_{PA} = 3 \text{ dB(A)}$

Potenza sonora ponderata A $L_{WA} = 89.7 \text{ dB(A)}$

$K_{WA} = 3 \text{ dB(A)}$

Indossare protezione per le orecchie.



INFORMAZIONI SULLA VIBRAZIONE

I valori totali di vibrazione sono determinati secondo lo standard EN ISO 11680-1.

Valore emissione vibrazioni: $a_{h,1} = 1.83 \text{ m/s}^2$	Incertezza $K = 1.5 \text{ m/s}^2$
----------------------------------------------------------------	------------------------------------

Si può usare il valore totale della vibrazione dichiarata per rapportare un attrezzo all'altro e anche come verifica preliminare dell'esposizione.

AVVERTENZA: Il valore delle vibrazioni emesse durante il reale utilizzo dello strumento può differire dal valore dichiarato in base ai modi con cui viene usato lo strumento, ai seguenti esempi e ad altre variabili: Come viene usato l'apparecchio e i materiali tagliati o forati. Le condizioni e la buona manutenzione dello strumento. L'uso dell'accessorio corretto per il taglio e la sua affilatura, nonché le sue buone condizioni. La stretta sull'impugnatura e l'eventuale utilizzo di accessori antivibrazione. L'adeguatezza dell'utilizzo dell'utensile rispetto a quanto previsto.

Questo strumento potrebbe causare la sindrome da vibrazioni mano-braccio se il suo utilizzo non viene gestito correttamente.

AVVERTENZA: Per essere precisi, una stima del livello di esposizione nelle attuali condizioni di utilizzo dovrebbe anche tenere conto di tutte le parti del ciclo operativo, come le volte in cui lo strumento viene

spento e il tempo in cui viene lasciato girare a vuoto senza realmente fare il suo lavoro. Questo potrebbe ridurre significativamente il livello di esposizione sul periodo di lavoro totale.

Un aiuto a minimizzare il proprio rischio di esposizione alle vibrazioni.

USARE sempre scalpelli, trapani e lame affilati.

Conservare questo strumento sempre in conformità a queste istruzioni e mantenerlo ben lubrificato (dove appropriato).

Se lo strumento deve essere usato regolarmente, investire in accessori antivibrazione.

Pianificare il programma di lavoro in modo da suddividere i lavori che implicano le maggiori vibrazioni nell'arco di più giorni.

USO CONFORME ALLE NORME

La sega potatrice è destinata al taglio di alberi, tronchi d'albero, rami, travi di legno, assi, ecc. Si può segare con o attraverso il grano. Questo prodotto non è adatto per segare i materiali minerali.

MONTAGGIO



ATTENZIONE! Non installare la batteria prima che sia stata assemblata completamente. Maneggiando la catena della sega avere cura di portare sempre dei guanti di protezione.

MONTAGGIO DELLA LAMA FISSA E DELLA CATENA DELLA SEGA

1. Estrarre con attenzione tutti i componenti dall'imballaggio.
2. Collocare la motosega su una superficie piana e compatta.
3. Utilizzare esclusivamente catene Worx originali o catene raccomandate per la barra di guida.
4. Posare la catena della sega (1) nella scanalatura rotante della lama (7). Assicurarsi che la catena si trovi nella direzione di funzionamento mettendola a confronto con l'icona della catena sulla barra di guida, oppure facendo riferimento al simbolo della direzione della catena (10) sul corpo della sega. Assicurarsi che il fermo di tensionatura della catena (27) sia rivolto verso l'esterno. (Vedi Fig. A)
5. Posizionare le maglie di catena attorno al rocchetto per catena (9), in modo che il bullone della barra di fissaggio (12) e le due linguette di posizionamento della barra (11) sul cuscinetto della barra (13) si inseriscano nella scanalatura della chiavetta per l'aprire la barra della guida (7). (Vedi Fig. B1, B2)
6. Controllare se tutte le parti sono posizionate correttamente. Accertarsi che ci siano 3 maglie in presa sul pignone motore (Vedi Fig. C1), evitare pieghe come illustrato in Fig. C2. In caso di pieghe, afferrare la catena sulla barra di guida appena davanti alla piega e stendere la piega.

NOTA: la catena deve girare liberamente e non avere pieghe.

7. Installare il copricatena (3) e serrare ruotando la manopola tendicatena (2) in senso orario. (Vedi Fig. D)



AVVERTENZA: La catena non è ancora in tensione. Applicare tensione alla catena come descritto nella sezione "Tensionamento della catena". Ora è necessario ispezionare la catena per assicurarsi che sia tesa correttamente.

SERRAGGIO DELLA CATENA DELLA SEGA (Vedi Fig. E)

NOTA: le catene nuove tenderanno ad allungarsi. Verificare frequentemente il tensionamento della catena dopo la prima installazione e serrare opportunamente quando la catena (1) non aderisce alla barra di guida (7).



AVVERTENZA:

- Rimuovere la batteria dall'apparecchio prima di regolare la tensione della catena.
- Le lame della catena sono affilate. Usare guanti protettivi quando si maneggia la catena.
- Mantenere sempre la tensione appropriata. Una catena allentata aumenta i rischi di contraccolpi. Una catena allentata può uscire dalla scanalatura della barra. Questo può provocare lesioni all'operatore e danneggiare la catena. Una catena allentata provoca il rapido consumo di catena, barra e pignone.

1. Poggiare la sega a catena su una superficie piana.
2. Ruotare la manopola per tensione della catena (2) in senso orario fino a quando sarà stata raggiunta la corretta tensione della catena.

NOTA: La tensione aumenta automaticamente ruotando in senso orario la manopola per tensione della catena (2). Il meccanismo d'arresto previene l'allentamento della tensione della catena.

3. Ricontrollare la tensione regolata tramite la manopola di tensionamento automatico della catena. La corretta tensione della catena viene raggiunta quando è possibile alzare la catena (1) dalla barra (7) di circa la metà della profondità della maglia di trazione, nel centro. Questa prova deve essere eseguita sollevando la catena con una mano, senza aggiungere altra forza al peso della macchina. (Vedi Fig. E)

NOTA: La tensione della catena (1) è corretta quando è possibile sollevare quest'ultima dalla barra (7) e la maglia di trazione si trova all'interno del binario della barra (7).

NOTA: Durante il taglio la catena (1) si allenta, perdendo la tensione corretta. Se la catena è allentata, svitare completamente la manopola per tensione della catena (2) o farle compiere tre giri completi in senso antiorario, quindi serrare la manopola (2) di nuovo per regolare la tensione della catena ripetendo i passaggi 1-4 elencati sopra.

ASSEMBLAGGIO DELL'ASTA DI PROLUNGA ALLA MACCHINA (Vedi Fig. F1)

Passo 1: Allentare la leva del gruppo sega potatrice (17) come figurato in Fig F1. Allineare e inserire la macchina nel palo di prolunga.

Passo 2: Premere la leva per assemblare la sega potatrice per serrare il palo di prolunga sulla macchina.

NOTA: assicurarsi che l'asta di prolunga sia bloccata in posizione prima di mettere in funzione la sega.

RIMOZIONE DELL'ASTA DI PROLUNGA (Vedi Fig. F2)

Passo 1: Sbloccare la leva per assemblare la sega potatrice (17) come figurato.

Passo 2: Fare scorrere la sega per scollegare il palo di prolunga con la sega, premendo contemporaneamente entrambi i pulsanti di bloccaggio della testa della sega (5).

REGOLAZIONE DELLA LUNGHEZZA DELL'ASTA TELESCOPICA (VEDI FIG. G)

Questa sega è dotata di un'asta telescopica che si allunga da 1.8m (asta completamente ritratta) a 2.3m (asta completamente estesa).

Leva per bloccare il palo interno (18) viene utilizzato per mantenere il palo in posizione a qualsiasi lunghezza estesa.

1. Per allungare l'asta telescopica, allentare la leva per bloccare il palo interno (18) come figurato in Fig. G. L'asta telescopica scorrerà liberamente.

2. Estrarre la sezione interna dell'asta fino a ottenere la lunghezza di prolunga desiderata.

Nota: estendere l'asta telescopica solo alla lunghezza minima necessaria per raggiungere il ramo da tagliare.

3. Per bloccare l'asta telescopica in posizione, serrare la leva di fissaggio, come illustrato nella in Fig. G.

ATTACCARE E REGOLARE LA TRACOLLA (Vedi Fig. H1, H2)

Attaccare la tracolla ai ganci sul palo con il gancio moschettone dotato, come mostrato in Fig. H1. Per regolare la posizione della tracolla, allentare la manopola di bloccaggio ruotandola in senso antiorario. Spostarlo nella posizione desiderata. Serrare la manopola di bloccaggio in senso orario per bloccare, come indicato.

REGOLARE L'ANGOLO DELLA TESTA DELLA SEGA (Vedi Fig. I1, I2)

La testa della sega può essere ruotata a diversi angoli di taglio 0°, 15°, e 30°. (Vedi Fig. I1)

1. Ruotare la testa della sega potatrice all'angolo di taglio desiderato, premendo contemporaneamente le manopole di regolazione della testa della sega posizionate su entrambi i lati. (Vedi Fig. I2)

2. Rilasciare le manopole quando la testa della sega potatrice è impostata ad angolo desiderato.

Nota: La mancata corretta sicurezza della testa della sega potatrice può provocare lesioni personali e/o danni materiali.



AVVERTENZA! Assicurarsi sempre che la testa della sega potatrice sia bloccata fissamente! Non tentare di utilizzare la sega potatrice con la testa in qualsiasi altra posizione o sbloccata!

REGOLARE LA MANIGLIA POSTERIORE (Vedi Fig. J)

Spingere il pulsante di rotazione del palo di estensione in avanti per sbloccare. Tenere la maniglia posteriore e ruotarla nella posizione più comoda ed equilibrata. Rilasciare il pulsante di rotazione del palo di prolunga per bloccare la maniglia posteriore.



AVVERTENZA: Assicurarsi sempre che la maniglia sia bloccata nella posizione desiderata prima dell'operazione. Non ruotare la maniglia quando si utilizza la sega.

LUBRIFICAZIONE DELLA CATENA



IMPORTANTE: Al momento della consegna della sega a catena, il contenitore per l'olio adesivo è vuoto. Prima di utilizzare la macchina, è quindi importante riempire il contenitore versandovi l'apposito l'olio. Se si utilizza la sega a catena senza l'olio adesivo per seghe a catena oppure quando il livello dell'olio dovesse essere al di sotto della marcatura del minimo i arrecano seri danni alla catena.

NOTA: La lunga durata e le buone prestazioni di taglio della catena dipendono da una lubrificazione ottimale. Per questo motivo, durante l'esercizio, la lubrificazione della catena della sega avviene automaticamente.

RIEMPIMENTO DELL'OLIO (VEDI FIG. K)



AVVERTENZA: rimuovere la batteria prima di riempire il serbatoio dell'olio.

1. Posizionare la sega potatrice su qualsiasi superficie adatta con il tappo riempimento olio (6) rivolto verso l'alto.
2. Pulire con uno straccio la zona intorno al tappo del serbatoio per l'olio e svitare il tappo.
3. Aggiungere olio per barra e catena (non incluso) fino a quando il serbatoio è pieno.
4. Accertarsi che nel serbatoio dell'olio non possa penetrarvi sporcizia, ricollocare il tappo dell'olio (6) e serrarlo manualmente in senso orario.



IMPORTANTE: per consentire la ventilazione tra il serbatoio per l'olio e la zona circostante vi sono sul tappo del serbatoio per l'olio piccoli canali di compensazione. Al fine di evitare una fuoriuscita di olio prestare sempre attenzione affinché la sega, in caso di inattività, sia posata sempre in posizione orizzontale (tappo del serbatoio per l'olio (6) rivolto verso l'alto).

È importante utilizzare lubrificante per barre e catene (non fornito) che è formulato per funzionare in un ampio intervallo di temperature senza diluizione richiesta. Questo è disponibile presso il negozio nel quale è stata acquistata la motosega o in qualsiasi altra ferramenta. Non utilizzare oli sporchi, usati o contaminati. Possono verificarsi danni alla barra o alla catena. In caso di utilizzo di olio non omologato si viene a perdere ogni diritto di garanzia. Non ingerire. Se il prodotto dovesse essere ingerito, rivolgersi immediatamente a un medico. Tenere fuori della portata dei bambini. Conservare lontano da calore e fiamme libere.

Controllo dell'ingrassatore automatico

È possibile verificare il funzionamento corretto dell'ingrassatore automatico mettendo in funzione la motosega e puntando l'estremità della Barra di guida (7) verso un pezzo di cartone o carta per terra. Se si sviluppa un motivo crescente di lubrificante sul cartone, l'ingrassatore automatico funziona correttamente. Se non è presente alcun motivo di lubrificante, nonostante il serbatoio sia pieno, contattare l'agente del servizio clienti Worx o un agente autorizzato dell'assistenza Worx.



ATTENZIONE: Assicurarsi che la catena non tocchi per terra. Lasciare uno spazio di sicurezza di 3.6m.

FUNZIONAMENTO

1. PRIMA DI UTILIZZARE L'UTENSILE A BATTERIA



ATTENZIONE! Il caricabatteria e il gruppo batteria sono progettati specificamente per funzionare insieme; non tentare di utilizzare altri dispositivi.

Non inserire o far entrare oggetti metallici nelle connessioni del caricabatteria o del gruppo batteria; può verificarsi un guasto elettrico pericoloso.

NOTA: L'unità batteria fornita è SCARICA ed è necessario caricarla prima di utilizzarla.

Il caricatore fornito in dotazione è adatto alla batteria agli ioni di Litio installata sulla macchina. Non usare altri tipi di caricatore.

2. CARICAMENTO DELL'UNITÀ BATTERIA

La batteria agli ioni di Litio è protetta per impedire che si scarichi completamente. Quando la batteria è scarica, la macchina si spegne automaticamente grazie a un circuito di protezione.

In ambienti caldi, dopo usi prolungati, il pacco batteria può diventare troppo caldo per consentire il caricamento. Consentire alla batteria di raffreddarsi prima di ricaricarla.

3. RIMOZIONE E INSTALLAZIONE DELL'UNITÀ BATTERIA (Vedi Fig. L1, L2)

Premere il pulsante di rilascio del pacco batteria per rimuoverlo dall'utensile. Dopo la ricarica, inserire il pacco batteria nello sportello della batteria. Sarà sufficiente una leggera pressione affinché non si sente un clic. Verificare che la batteria sia fissata saldamente.

NOTA: Quando lo si rimuove tenere fermo il pacco batterie per evitare di lasciarlo cadere e di farsi male.

4. AVVIARE ED ARRESTARE LA MACCHINA (Vedi Fig. M)



ATTENZIONE: Prima di utilizzare l'utensile senza filo controllare la batteria. Utilizzare la batteria riportata nell'elenco nella sezione degli accessori.

Per accendere la macchina, premere verso l'interno il pulsante di sicurezza (23), poi premere completamente l'interruttore di avvio/arresto (19) e tenerlo in questa posizione. Il pulsante di blocco del palo di prolunga può essere lasciato.

Per spegnere la macchina rilasciare l'interruttore avvio/arresto.

5. TAGLIO



IMPORTANTE: Il serbatoio dell'olio è pieno? Prima di iniziare a lavorare ed ad intervalli regolari durante i lavori, controllare

l'indicatore del livello dell'olio (8). (Vedi Fig. N1) Aggiungere dell'altro olio, quando il livello dell'olio ha raggiunto il bordo inferiore nella finestrella di controllo. Il contenuto del serbatoio è sufficiente per circa 35 minuti, a seconda delle pause e dell'intensità del lavoro.

Durante i lavori di taglio, controllare la tensione della catena ogni 10 minuti.

- Inserire il pacco batteria nella macchina.
- Assicurarsi che la sezione di tronco da tagliare non giaccia per terra. Questo impedirà alla catena (1) di toccare per terra mentre taglia il tronco. Toccare per terra mentre la catena si muove è pericoloso e smuserà la catena.
- Utilizzare entrambe le mani per afferrare la sega con sicurezza. Usare sempre la mano sinistra per afferrare la maniglia principale e la mano destra per afferrare la maniglia posteriore (22). La presa deve essere soldia. Afferrare saldamente le impugnature tenendo le mani sempre ben serrate (Vedi Fig. N2)
- Accertarsi di avere un equilibrio stabile. Tenere i piedi e le spalle ben divaricati. Distribuire il peso in modo uniforme su entrambi i piedi.
- Quando si è pronti a praticare un taglio, premere il pulsante di blocco del palo di prolunga (23) completamente con il pollice destro e premere il grilletto. Questo accenderà la sega. Rilasciare l'interruttore per spegnere la sega. Assicurarsi che la sega funzioni alla massima velocità prima di iniziare un taglio.
- Quando si inizia un taglio, posizionare lentamente la catena in movimento contro il legno. Il legno dovrebbe essere il più vicino possibile al corpo della sega. Tenere la sega saldamente in posizione per evitare possibili rimbalzi o scivolamenti (movimento laterale) della sega.
- Guidare la sega utilizzando una leggera pressione e non esercitare una forza eccessiva sulla sega, lasciando che la sega compia il proprio lavoro. Il motore si sovraccaricherà e potrebbe bruciarsi. La sega funzionerà meglio e più sicuramente se utilizzato alla giusta velocità.
- Rimuovere la sega da un taglio con la sega funzionante alla massima velocità. Arrestare la sega rilasciando il pulsante di accensione/spegnimento (19). Assicurarsi che la catena si sia arrestata prima di posare la sega.
- Continuare a fare pratica su ciocchi di scarto in un'area di lavoro sicura fino a quando ci si sente a proprio agio, utilizzando un movimento fluido e una velocità di taglio stabile.

Dispositivi di sicurezza anti-rinculo su questa sega

Questa sega è dotata di una catena a basso rinculo e di una barra di guida a rinculo ridotto. Entrambi gli elementi riducono le probabilità di rinculo. Tuttavia, può ancora verificarsi il rinculo con questa sega.

Per evitare il pericolo di contraccolpi della sega.

- Utilizzare entrambe le mani per afferrare la sega quando è in funzione. La presa deve essere soldia. Afferrare saldamente le impugnature tenendo le mani sempre ben serrate.
- Fare in modo che tutti gli strumenti di sicurezza siano in posizione sulla sega. Assicurarsi che funzionino correttamente.
- Non inclinarsi eccessivamente in avanti né tagliare tenendo la motosega più alta delle spalle.
- Avere cura di mettersi in posizione sicura e di mantenere l'equilibrio.
- Tenere una posizione in piedi leggermente a sinistra della sega. Questo fa sì che il corpo non sia in linea

diretta con la catena.

- Fare in modo che la punta della guida non tocchi nulla quando la catena è in movimento.
- Non tentare mai di tagliare due tronchi allo stesso tempo. Tagliare un solo tronco alla volta.
- Non affondare la punta della guida o non tentare di eseguire tagli troppo angolati (incidendo il legno utilizzando la punta della guida).
- Prestare attenzione allo spostamento di rami e ad altre forze che possono chiudere il taglio e bloccare o rallentare la catena.
- Utilizzare estrema cautela quando si reinserisce il potatore in un taglio precedentemente iniziato.
- Utilizzare esclusivamente la catena e la barra di guida (7) a basso rinculo fornite in dotazione con questa sega a catena.
- Mai lavorare con una catena allentata, allargata oppure eccessivamente consumata. Fare attenzione ad avere sempre la corretta tensione della catena.

USO DELLA SEGA CON ASTA TELESCOPICA

Taglio con tracolla (Vedi Fig. N2)

Il palo di prolunga è fornito con una tracolla che dà un sostegno supplementare quando si solleva sega a catena. Agganciare la tracolla al palo di prolunga ed attorno alla spalla. La tracolla può anche attenuare l'impatto se sega a catena cadute al termine di un taglio.

Taglio con l'asta di prolunga

1. Inserire il pacco batteria nella macchina.
2. Prima di tagliare un ramo alto, considerare tutti i punti elencati nella sezione precedente "Potare i rami" ma presta particolare attenzione al percorso che potrebbe compiere il ramo cadendo.



ATTENZIONE: Non posizionarsi direttamente sotto un ramo che viene tagliato. Fare in modo che i passanti rimangano lontani. Non salire su una scala o qualsiasi tipo di supporto instabile durante l'utilizzo dell'utensile. Non utilizzare la sega in prossimità di cavi, linee elettriche e telefoniche. Mantenersi ad una distanza di 3m da tutte le linee elettriche. (Vedi Fig. 01-04)

3. Assicurarsi che la sezione di tronco da tagliare non giaccia per terra. Quando si utilizza la sega con asta telescopica afferrare solo le zone specificamente designate (Vedi Fig. 05). La presa deve essere soldata. Afferrare saldamente le impugnature tenendo le mani sempre ben serrate.
4. Accertarsi di avere un equilibrio stabile. Tenere i piedi e le spalle ben divaricati. Distribuire il peso in modo uniforme su entrambi i piedi.
5. Quando si è pronti a praticare un taglio, premere il pulsante di blocco di prolunga (23), quindi premere a fondo l'interruttore di accensione/spengimento (19) (Vedi Fig. M). Questo accenderà la sega. Rilasciare l'interruttore per spegnere la sega. Assicurarsi che la sega funzioni alla massima velocità prima di iniziare un taglio.
6. Quando si inizia un taglio, posizionare lentamente la catena in movimento contro il legno. Tenere la sega saldamente in posizione per evitare possibili rimbalzi o scivolamenti (movimento laterale) della sega.

7. Guidare la sega utilizzando una leggera pressione e non esercitare una forza eccessiva sulla sega. Il motore si sovraccaricherà e potrebbe bruciarsi. La sega funzionerà meglio e più sicuramente se utilizzato alla giusta velocità.
8. Rimuovere la sega da un taglio con la sega funzionante alla massima velocità. Arrestare la sega rilasciando il pulsante di accensione/spengimento. Assicurarsi che la catena si sia arrestata prima di posare la sega.

POTATURA DI UN ALBERO

AVVERTENZA: Evitare i contraccolpi. Un contraccolpo può dare luogo a lesioni personali gravi o a un decesso.

Per evitare il rischio di contraccolpi, consultare la sezione "Contraccolpi".

AVVERTENZA: Non utilizzare la sega con asta telescopica se l'operatore si trova:

- su un albero;
- su una scala o in qualsiasi altra posizione instabile;
- in qualsiasi posizione scomoda.

Si potrebbe perdere il controllo della sega con la possibilità che si verifichino lesioni personali gravi.

AVVERTENZA: Mentre si utilizza la sega con asta telescopica non allungare le braccia al di sopra delle spalle.

AVVERTENZA: Rivolgersi a un professionista se ci si trova ad affrontare condizioni operative al di là della proprie capacità.

La potatura di un albero consiste nel tagliare rami di un albero in vita. Accertarsi di avere un equilibrio stabile.

Tenere i piedi e le spalle ben divaricati. Distribuire il peso in modo uniforme su entrambi i piedi.

Per potare un albero seguire le istruzioni descritte di seguito.

1. Fare il primo taglio a sei pollici dal tronco d'albero sul lato inferiore dell'arto. Per effettuare questo taglio utilizzare la barra di guida Tagliare 1/3 del diametro del ramo (Vedi Fig. 06).
2. Spostare da due a quattro pollici più lontano sull'arto. Effettuare un secondo taglio da sopra il ramo. Continuare a tagliare finché il ramo si stacca completamente dall'albero.
3. Eseguire un terzo taglio il più vicino possibile al tronco nella parte inferiore del moncone del ramo. Per effettuare questo taglio utilizzare la barra di guida Tagliare 1/3 del diametro del moncone del ramo..
4. Eseguire il quarto taglio direttamente sopra al terzo Tagliare verso il basso per incontrare il terzo taglio. In questo modo il moncone del ramo sarà rimosso.

MANUTENZIONE DELLA SEGA

Seguire le istruzioni per la manutenzione in questo manuale. Il rischio di contraccolpi può essere ridotto pulendo la sega ed effettuando la manutenzione della guida. Ispezionare ed eseguire la manutenzione della sega dopo ogni utilizzo. In questo modo si migliorano le condizioni della sega.

NOTA: Anche con la corretta affilatura, il rischio di contraccolpi può aumentare ad ogni affilatura.

MANUTENZIONE E CONSERVAZIONE DELLA SEGA POTATRICE

1. Rimuovere il pacco batteria
 - Quando non viene utilizzata
 - Prima di spostarsi da un luogo all'altro
 - Prima di effettuarne la manutenzione
 - Prima di cambiare gli accessori come la catena e la barra di protezione
2. Ispezionare la sega potatrice prima e dopo ogni utilizzo. Ispezionare la sega da vicino per vedere se la protezione o un altro componente si sono danneggiati. Verificare la presenza di eventuali danni che possono compromettere la sicurezza dell'operatore o il funzionamento della sega. Controllare l'allineamento o inceppamento delle parti mobili. Controllare la presenza di componenti rotti o danneggiati. Non utilizzare la motosega se i danni compromettono la sicurezza o il funzionamento. Far riparare i danni da un centro di assistenza autorizzato. Per trovare un centro di assistenza autorizzato, visitare www.worx.com.
3. Mantenere la sega potatrice con attenzione.
 - Non esporre la sega alla pioggia o all'umidità.
 - Mantenere la catena affilata, pulita e lubrificata per prestazioni migliori e più sicure.
 - Seguire le istruzioni di questo manuale per affilare la catena.
 - Tenere le maniglie asciutte, pulite e libere da olio e grasso.
 - Tutte le viti e i dadi devono essere serrati.
4. Fare riparare l'apparecchio solo ed esclusivamente da personale specializzato e solo impiegando pezzi di ricambio originali.
5. Ritirare sempre la motosega quando non è in uso.
 - in alto e sotto chiave, per evitare che possano arrivarci i bambini
 - in un luogo asciutto
 - con la barra e il copricatena (3) in posizione

Manutenzione della barra

Per massimizzare la durata della barra, si consiglia di seguire questi accorgimenti di manutenzione.

Le guide della barra che trasportano la catena devono essere pulite prima di ritirare l'utensile o se è presente sporcizia sulla barra o sulla catena.

Le guide devono essere pulite ogni volta che viene rimossa la catena.

Per pulire le guide della barra

1. Rimuovere il coperchio della catena, la barra e la catena. (vedere la sezione ASSEMBLAGGIO)
2. Utilizzando una spazzola metallica, un cacciavite o un simile strumento adatto, rimuovere i residui dalle guide della barra. (Vedi Fig. P)
3. Assicurarsi di pulire accuratamente i passaggi dell'olio.

Condizioni che richiedono la manutenzione della catena (1) e della barra di guida (7):

- La sega taglia su un lato o a un angolo.
- È necessario forzare la sega per praticare il taglio.

- Fornitura di lubrificante inadeguata alla barra e alla catena.

Verificare la condizione della barra di guida ogni volta che si affila la catena. Una barra di guida usurata danneggerà la catena e renderà difficoltoso il taglio.

Dopo ogni uso, con l'unità disconnessa dalla sorgente di alimentazione, rimuovere tutta la segatura dalla barra di guida e dal foro del dente.

Quando la parte superiore della guida è irregolare, utilizzare una lima piatta per ripristinare le estremità e i lati quadrati.

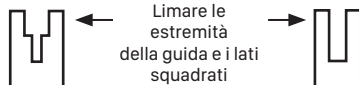

Scanalatura usurata

Scanalatura corretta

Sostituire la barra di guida quando la scanalatura è usurata, la barra di guida è piegata o incurvata o quando si verifica un surriscaldamento o una sbavatura eccessiva delle guide. Se è necessaria la sostituzione, utilizzare soltanto la barra di guida specificata per la sega nell'elenco delle parti di riparazione o sull'etichetta posta sulla motosega.

Sostituire/girare la catena della sega e la lama

Sostituire la catena quando i denti siano troppo logorati per essere affilati o quando la catena si rompa. Utilizzare soltanto le catene di ricambio indicate in questo manuale. Ispezionare la guida prima di affilare la catena. Una guida logora o danneggiata è pericolosa e rende l'operazione di taglio più difficile.

Poi installare il fermo di tensionamento (27) sulla nuova barra stringendo in senso orario la vite. La protuberanza del fermo (a) deve essere infilata nel foro della barra. (Vedi Fig. Q)

AFFILATURA DELLA CATENA DELLA SEGA



AVVERTENZA:

Rimuovere il pacco batteria dalla sega prima delle operazioni di manutenzione. Lesioni gravi o morte possono essere causate da folgorazione o contatto del corpo con la catena in movimento.

Le lame della catena sono affilate. Usare guanti protettivi quando si maneggia la catena.

Mantenere affilati e puliti gli utensili da taglio. La sega eseguirà il suo lavoro in maniera più veloce e più sicura. Una catena smussata causerà un deterioramento eccessivo dei denti, della guida, della catena e del motore. Se è necessario spingere con forza la catena nel legno e se tagliando si producono soltanto segatura e poche grandi schegge, vuol dire che la catena è smussata.

TUTELA AMBIENTALE



I prodotti elettrici non possono essere gettati tra i rifiuti domestici. L'apparecchio da rottamare deve essere portato al centro di riciclaggio per un corretto trattamento. Controllare con le autorità locali o con il rivenditore per localizzare il centro di riciclaggio più vicino.

INDIVIDUAZIONE DEI GUASTI

Qualora l'elettrotensile non dovesse funzionare correttamente, la tabella che segue illustra problemi che si evidenziano in caso di guasto le possibili cause e le misure da adottare a rimedio del problema. Se non fosse possibile, in base alla stessa, identificare ed eliminare il problema, rivolgersi all'officina Service di fiducia.

ATTENZIONE: Prima di iniziare la ricerca della causa del guasto spegnere l'elettrotensile ed estrarre la batteria ricaricabile.

Problema	Possibili cause	Rimedi
La sega potatrice non funziona	Batteria scarica. Valvola di sicurezza difettosa.	Caricare il pacco batteria. Sostituire la valvola.
La sega potatrice funziona intermittenemente	Surriscaldamento Pressione eccessiva applicata durante il taglio. Allentare l'attacco. Contatto interno labile. Interruttore avvio/arresto difettoso.	Posizionare la macchina in un luogo fresco e ventilato per farla raffreddare Applicare una pressione relativamente inferiore durante il taglio. Rivolgersi ad un'officina specializzata 1-866-354-Worx (9679).
Catena della sega asciutta.	Manca olio nel serbatoio dell'olio. La disaerazione nel tappo del serbatoio per l'olio è otturata. Canale della fuoriuscita dell'olio otturato.	Versare dell'olio riempiendo il serbatoio. Pulire il tappo del serbatoio per l'olio. Liberare il canale della fuoriuscita dell'olio.
Catena/binario di guida troppo caldi.	Manca olio nel serbatoio dell'olio. La disaerazione nel tappo del serbatoio per l'olio è otturata. Canale della fuoriuscita dell'olio otturato. Tensione della catena troppo alta. Catena non più affilata.	Versare dell'olio riempiendo il serbatoio. Pulire il tappo del serbatoio per l'olio. Liberare il canale della fuoriuscita dell'olio. Regolare la tensione della catena. Riaffilare la catena oppure sostituirla.
Non si segare correttamente se la sega potatrice strappa e vibra	Tensione della catena troppo lenta. Catena non più affilata. Catena eccessivamente consumata. Dentatura della sega indica nella direzione sbagliata.	Regolare la tensione della catena. Riaffilare la catena oppure sostituirla. Sostituire la catena. Montare di nuovo la catena della sega con la dentatura che indica nella direzione corretta.

DICHIARAZIONE DI CONFORMITÀ

NOI,
POSITEC Germany GmbH
Grüner Weg 10, 50825 Cologne, Germany

Dichiara che l'apparecchio
Descrizione **Sega potatrice a batteria**
Codice **WG349E WG349E.9 (3 - designazione del macchinario, rappresentativa di potatore)**
Funzioni **Tagliare il ramo alto**

È conforme alle seguenti direttive:
**2006/42/EC, 2014/30/EU,
2011/65/EU&(EU)2015/863,
2000/14/EC modificato da 2005/88/EC**

L'organismo competente
Nome: Interrek Deutschland GmbH (organismo notificato 0905)
Indirizzo: Stangenstraße 1, 70771 LEINFELDEN-ECHTERDINGEN
Certificazione N.: 190601913SHA-V1

2000/14/EC modificato da 2005/88/EC:
- Procedura di conformità come da **Annex V**
- Potenza acustica pesata **89.7 dB(A)**
- Massima potenza di rumore garantita **93 dB(A)**

conforme a
**EN 60745-1, EN ISO 11680-1, EN ISO 3744,
EN 55014-1, EN 55014-2**

Il responsabile autorizzato alla compilazione della documentazione tecnica,
Nome: Marcel Filz
**Indirizzo: Positec Germany GmbH, Grüner Weg 10,
50825 Cologne, Germany**



2021/04/12
Allen Ding
Vice capo ingegnere, testing e certificazione
Positec Technology (China) Co., Ltd.
18, Dongwang Road, Suzhou Industrial
Park, Jiangsu 215123, P. R. China

MANUAL ORIGINAL SEGURIDAD DEL PRODUCT MANUAL ORIGINAL ADVERTENCIA DE SEGURIDAD GENERALES SOBRE HERRAMIENTAS ELÉCTRICAS



¡ ADVERTENCIA! Leer todas las instrucciones. Si no se respetan las instrucciones, existe un riesgo de descargas eléctricas, de incendio y/o de graves heridas. **Conserve todas las advertencias e instrucciones para futuras consultas.**

El término "herramienta eléctrica" en todas las advertencias siguientes corresponde a la herramienta eléctrica con o sin cable.

- 1) ZONA DE TRABAJO**
 - a) Mantener su lugar de trabajo limpio y bien iluminado.** Bancos de trabajo desordenados y lugares oscuros invitan a los accidentes.
 - b) No utilizar herramientas eléctricas en atmósferas explosivas, como por ejemplo en presencia de líquidos inflamables, gases o polvo.** Las herramientas eléctricas crean chispas que pueden encender el polvo o los vapores.
 - c) Mantener alejados a los niños y visitantes mientras opera una herramienta eléctrica.** Las distracciones pueden hacerle perder el control.
- 2) SEGURIDAD ELÉCTRICA**
 - a) Los enchufes de la herramienta eléctrica deben encajar perfectamente en el tomacorriente. Nunca modificar el enchufe de ninguna manera. No utilizar adaptadores con herramientas eléctricas conectadas a tierra.** Los enchufes no modificados y los que encajan perfectamente en el tomacorriente reducirán el riesgo de descarga eléctrica.
 - b) Evitar el contacto del cuerpo con superficies conectadas a tierra tales como caños, radiadores, cocinas y heladeras.** Existe un riesgo creciente de descarga eléctrica si su cuerpo queda conectado a tierra.
 - c) No exponer las herramientas eléctricas a la lluvia y no guardar en lugares húmedos.** El agua que penetra en ellas aumentará el riesgo de una descarga eléctrica.
 - d) No abusar del cable. Nunca utilizar el cable para transportar, tirar o desenchufar la herramienta eléctrica. Mantener el cable alejado del calor, del aceite, de bordes agudos o piezas móviles.** Los cables dañados o enredados aumentan el riesgo de descarga eléctrica.
 - e) Cuando utilice su herramienta eléctrica al aire libre, emplear un prolongador apto para uso en exteriores.** El empleo de cables para uso al aire libre reduce el riesgo de descarga eléctrica. .
 - f) Si es necesario utilizar la herramienta motorizada en un lugar muy húmedo, utilice**

una fuente de alimentación con dispositivo de corriente residual (RCD). El uso de un RCD reduce el riesgo de descarga eléctrica.

3) SEGURIDAD PERSONAL

- a) **Mantenerse alerta, poner atención en lo que está haciendo y utilice el sentido común mientras opera una herramienta eléctrica. No emplear la herramienta cuando se encuentre cansado o bajo la influencia de drogas, alcohol o medicación.** Un momento de falta de atención durante el manejo de herramientas eléctricas puede dar lugar a daños corporales serios.
- b) **Utilizar equipo de seguridad. Usar siempre protección ocular.** Equipo de seguridad como máscaras contra el polvo, zapatos antideslizantes de seguridad, sombrero o protección auditiva para condiciones apropiadas reducirá daños corporales.
- c) **Evite el arranque accidental. Asegúrese de que el interruptor se encuentra desactivado antes de enchufar la máquina o colocar la batería, al tomar la herramienta o transportarla.** Transportar herramientas con el dedo en el interruptor o enchufar la herramienta cuando el interruptor está encendido invitan a los accidentes.
- d) **Retire llaves de ajuste o llaves inglesas antes de poner la herramienta en funcionamiento.** Una llave que queda unida a una pieza móvil de la herramienta puede originar daños corporales.
- e) **No exralimitarse. Mantenerse firme y con buen equilibrio en todo momento.** Esto permite un mejor control de la herramienta en situaciones inesperadas.
- f) **Vestirse apropiadamente. No usar ropa suelta ni alhajas. Mantener su cabello, ropa y guantes alejados de las piezas móviles.** La ropa suelta, las alhajas o el cabello largo pueden ser atrapados por las piezas móviles.
- g) **Si se proporcionan dispositivos para la extracción y recolección de polvo, asegurarse de que estos estén conectados y utilizados correctamente.** El uso de estos dispositivos puede reducir peligros relacionados con el polvo.

4) MANTENIMIENTO de la HERRAMIENTA MOTORIZADA

- a) **No forzar la herramienta eléctrica. Utilizar la herramienta eléctrica correcta para su aplicación.** La herramienta eléctrica correcta hará el trabajo mejor y más seguro a la velocidad para la cual fue diseñada.
- b) **No utilizar la herramienta eléctrica si el interruptor no la enciende o apaga.** Cualquier herramienta eléctrica que no pueda ser controlada con el interruptor es peligrosa y debe ser reparada.
- c) **Desconecte el enchufe de la toma eléctrica y/o la batería de la herramienta antes de realizar cualquier ajuste, cambiar un accesorio o guardar la herramienta.** Tales medidas de seguridad preventivas reducen el riesgo de arranque accidental de la herramienta.
- d) **Mantener las herramientas eléctricas que no usa fuera del alcance de los niños y no permita que personas no familiarizadas con la herramienta**

con estas instrucciones maneje la herramienta eléctrica. Las herramientas eléctricas son peligrosas en manos de usuarios inexpertos.

- e) **Revisar las herramientas eléctricas. Comprobar si hay desalineamiento o atascamiento de piezas móviles, rotura de piezas en general y cualquier otra condición que pueda afectar la operación normal de la herramienta. Si se verifican daños, recurra a un service calificado antes de volver a usar la herramienta.** Las herramientas mal mantenidas causan muchos accidentes.
- f) **Mantener las piezas de corte limpias y afiladas.** Puesto que son menos probables de atascarse y más fáciles de controlar.
- g) **Utilice la herramienta eléctrica, accesorios y brocas etc., de acuerdo con estas instrucciones y de la manera prevista para el tipo particular de herramienta eléctrica, teniendo en cuenta las condiciones de trabajo y el trabajo a ser realizado.** El uso de la herramienta eléctrica para otras operaciones distintas de lo previsto podría dar lugar a una situación peligrosa.

5) UTILIZACIÓN Y MANTENIMIENTO DE LA BATERÍA

- a) **Recargar solamente con el cargador indicado por el fabricante.** Un cargador adaptado a un tipo de batería podría crear un riesgo de incendio si se utiliza con una diferente batería.
- b) **Utilizar las herramientas eléctricas solamente con baterías especialmente adaptadas.** La utilización de cualquier otra batería podría causar un riesgo de incendio o herida.
- c) **Cuando la batería no está en uso, tenerla lejos de los objetos metálicos como los trombones, las piezas de moneda, las llaves, los clavos, los tornillos, o cualquier otro pequeño objeto metálico susceptibles de establecer una conexión de un terminal a otra.** El cortocircuito de un terminal a otra puede causar quemaduras o un incendio.
- d) **Hay una fuga de líquido de la batería. Evitar todo contacto. Si entre accidentalmente en contacto con este líquido, lavar con agua limpia. En caso de contacto con los ojos, consultar a un médico.** El líquido presente en las baterías puede causar irritaciones o quemaduras.
- 6) **REPARACIÓN**
- a) **Permitir que el mantenimiento de su herramienta eléctrica sea efectuado por una persona calificada usando solamente piezas de recambio idénticas.** Esto es primordial para mantener la seguridad de la herramienta eléctrica.

ROD VIO ADVERTENCIA DE SEGURIDAD

1. Mantenga la sierra de pértiga a una distancia suficiente de la línea eléctrica aérea.
2. Preste atención al peligro de la posición de operación, así como al riesgo de que caigan ramas o golpes que

golpeen el suelo, y el operador puede ser golpeado por ramas que caen o golpean ramas después de tocar el suelo. Eliminar las ramas en cada sección.

presión.





GUARDE ESTAS INSTRUCCIONES

ADVERTENCIAS DE ADVERTENCIAS DE SEGURIDAD PARA LA BATERÍA

- a) **No desmonte, abra o destruya las pilas o las baterías recargables.**
- b) **No provoque un cortocircuito en la batería. No almacene las baterías de forma descuidada en una caja o cajón donde podría provocar un cortocircuito entre ellas o mediante otros objetos metálicos.** Cuando la batería no esté siendo utilizada, manténgala alejada de objetos metálicos, como clips de papel, monedas, llaves, clavos, tornillos u otros objetos metálicos pequeños, que pueden posibilitar la conexión de un borne con otro. Al provocar un cortocircuito con los bornes de la batería se pueden sufrir quemaduras o generar un incendio.
- c) **No exponga las baterías al calor o al fuego. No las guarde expuestas directamente al sol.**
- d) **No exponga las baterías a impactos mecánicos.**
- e) **En caso de que la batería tenga fugas de líquido, no permita que el líquido entre en contacto con la piel o los ojos. Si se produce el contacto, lave la zona afectada con grandes cantidades de agua y acuda a un médico.**
- g) **Mantenga las baterías limpias y secas.**
- h) **Limpie los bornes de la batería con un paño limpio si se ensucian.**
- i) **Cargue la batería antes de utilizarla. Consulte siempre estas instrucciones y aplique el procedimiento de carga adecuado.**
- j) **No deje la batería cargándose durante prolongados periodos de tiempo cuando no se utilice.**
- k) **Después de prolongados periodos de almacenamiento, puede que sea necesario cargar y descargar la batería varias veces para obtener el máximo rendimiento.**
- n) **Recargue solo con el cargador indicado por Worx. No utilice ningún otro cargador que no sea el específicamente proporcionado para el uso con este equipo.**
- o) **No utilice ninguna batería distinta a la diseñada para utilizarse con el aparato.**
- p) **Mantenga la batería fuera del alcance de los niños.**
- q) **Conserve la documentación original del producto por si tuviera que consultarla en otro momento.**
- r) **Extraiga la batería del aparato cuando no lo utilice.**
- s) **Deshágase del producto correctamente.**
- t) **No se deben mezclar pilas de diferentes fabricantes, capacidad, tamaño o tipo en un mismo dispositivo.**
- r) **Mantener la batería lejos de microondas y alta**

SÍMBOLOS

	Para reducir el riesgo de lesión, lea el manual de instrucciones.
	Advertencia
	Utilícese protección auditiva
	Utilícese protección ocular
	Llevar casco.
	Llevar guantes protectores
	Llevar calzado de seguridad
	Proteger el aparato de la lluvia.
	Dejar distancia suficiente respecto a las líneas eléctricas
	Los residuos de aparatos eléctricos y electrónicos no deben depositarse en la basura doméstica. Se deben reciclar en las instalaciones especializadas. Consulte a las autoridades locales o el establecimiento para saber cómo reciclar estos productos.

	<p>Batería de iones de litio. Este producto tiene una marca que lo designa para la recogida selectiva, junto con otras pilas y baterías. Una vez recogido, se reciclará o se desmontará con el fin de reducir el impacto en el medioambiente. Las baterías contienen sustancias peligrosas y pueden ser perjudiciales para el medioambiente y para la salud de las personas.</p>
	<p>No quemar</p>
	<p>Si no se eliminan correctamente, las baterías podrían interferir en el ciclo del agua, una situación que pondría en riesgo el ecosistema. Por este motivo, las baterías no deben eliminarse junto con los residuos municipales sin clasificar.</p>
	<p>Desbloquear</p>
	<p>Bloquear</p>

LISTA DE COMPONENTES

1. CADENA DE SIERRA
2. BOTÓN TENSOR DE LA CADENA
3. CUBIERTA
4. PERILLA DE AJUSTE DE LA CABEZA DE SIERRA
5. BOTÓN DE BLOQUEO DE CABEZA DE SIERRA
6. TAPÓN DEL DEPÓSITO DE ACEITE
7. ESPADA
8. MEDIDOR DEL NIVEL DE ACEITE
9. RUEDA DE CADENA
10. SÍMBOLOS INDICADORES DEL SENTIDO DE MARCHA Y CORTE
11. NERVIIO-GUÍA DE LA ESPADA

12. PERNO DE FIJACIÓN
13. ABRAZADERA DE BARRA
14. PUNTA AMORTIGUADORA
15. BOQUILLA DE ACEITE
16. VAINA Y VAINA DE CADENA
17. CONJUNTO DE SIERRA DE VARILLA VARILLA
18. VARILLA DE SUJECIÓN VARILLA INTERIOR
19. INTERRUPTOR DE CONEXIÓN/DESCONEXIÓN
20. BATERÍA *
21. BOTÓN DE DESBLOQUEO DE LA BATERÍ *
22. EMPUÑADURA POSTERIOR
23. BOTÓN DE DESBLOQUEO DE LA BARRA TELESCÓPICA
24. BOTÓN DE ROTACIÓN DE LA BARRA TELESCÓPICA
25. GANCHOS PARA LA CORREA DE SOPORTE
26. CORREAS PARA EL HOMBRO
27. PESTILLO DE LA TENSIÓN DE LA CADENA (VER FIG. A)

* Los accesorios ilustrados o descritos pueden no corresponder al material suministrado de serie con el aparato.

CARACTERÍSTICAS TÉCNICAS

Modelo **WG349E WG349E.9** (3 - denominación de la máquina, representa la sierra pértiga)

	WG349E	WG349E.9
Tensión	20 V  Máx**	
Longitud de la espada	20 cm	
Longitud de corte	18 cm	
Velocidad de la cadena	5.0 m/s	
Capacidad del depósito de aceite	80 ml	
Paso de la cadena	0.95 cm (3/8")	
Número de elementos de arrastre	33	

Espesor de la cadena	1.1 mm (0.043")	
Tipo de cadena adaptable	Trilink Huihuang: CL14333X Jinfeng Garden Tools: 90X-33	
Tipo de barra adaptable	Trilink Huihuang: N1430833-1041TL Jinfeng Garden Tools: ES084SDEA041(A)	
Tiempo de carga	1 hora	/
Peso (cadena y barra incluidas)	3.7 kg	3.3 kg
Alcance máximo	3.6 m	
Longitud de la herramienta	Desde 1.8 m hasta 2.3 m (máxima extensión)	
Ángulo de rotación de la cabeza de sierra	0°, 15°, 30° (3 posiciones)	
Ángulo de rotación de la empuñadura	180 grados en total	

** Voltaje medido sin carga de trabajo. El voltaje inicial de la batería alcanza un máximo de 20 voltios. El voltaje nominal es 18 voltios.

ACCESORIOS

	WG349E	WG349E.9
Cargador (WA3880)	1	/
Batería (WA3551)	1	/
Correas para el hombro	1	1
Vaina & vaina de cadena	1	1
Accesorio de sierra de varilla (WA0307)	1	1

Recomendamos que adquiera todos sus accesorios en el mismo establecimiento donde compró la herramienta. Consulte los estuches de los accesorios para más detalles. El personal del establecimiento también puede ayudar y aconsejar.

INFORMACIÓN SOBRE EL RUIDO

Nivel de presión acústica ponderada $L_{pA} = 79.07$ dB(A)

$$K_{pA} = 3 \text{ dB(A)}$$

Nivel de potencia acústica ponderada $L_{wA} = 89.7$ dB(A)

$$K_{wA} = 3 \text{ dB(A)}$$

Utilice protección auditiva.



INFORMACIÓN SOBRE LAS VIBRACIONES

Los valores totales de vibración se determinan según la norma EN ISO 11680-1.

Valor de emisión de vibración: $a_h = 1.83$ m/s ²	Incertidumbre $K = 1.5$ m/s ²
--------------------------------------------------------------	------------------------------------------

El valor total de vibración declarado se puede utilizar para comparar una herramienta con otra y también en una evaluación preliminar de exposición.

⚠ ADVERTENCIA: El valor de emisión de vibraciones durante el uso de la herramienta podría ser distinto al valor declarado dependiendo de la forma en que se use la herramienta según las condiciones siguientes, y otras variaciones sobre el uso de la herramienta:

El modo de uso de la herramienta y los materiales que se cortan o perforan.

El estado general y las condiciones de mantenimiento de la herramienta

La utilización del accesorio correcto para la herramienta y su correcto mantenimiento afilado y en buenas condiciones.

La firme sujeción de las empuñaduras y la utilización de accesorios antivibración.

El uso de la herramienta conforme a su diseño y estas instrucciones.

Esta herramienta podría causar síndrome de vibración mano-brazo si no se utiliza correctamente.

⚠ ADVERTENCIA: Para conseguir una mayor precisión, debe tenerse en cuenta una estimación del nivel de exposición en condiciones reales de todas las partes del ciclo de uso, como los tiempos durante los que la herramienta está apagada o el tiempo que está funcionando al ralentí sin realizar ningún trabajo. Esto podría reducir notablemente el nivel de exposición durante el periodo completo de trabajo.

Cómo minimizar el riesgo de exposición a la vibración. Utilice SIEMPRE cinceles, brocas y cuchillas afiladas.

Mantenga esta herramienta de acuerdo con estas instrucciones y bien lubricada (si es necesario).

Si la herramienta se utiliza regularmente, invierta en accesorios antivibración.

Planifique su programa de trabajo para distribuir el uso de la herramienta a lo largo de varios días.

USO INDICADO

Las sierras de varilla se utilizan para aserrar árboles, troncos, ramas, vigas de madera, tablones y otros. Se puede aserrar en cereales o en cereales. Este producto no es adecuado para aserrar materiales minerales.

MONTAJE



ADVERTENCIA! No instale la batería hasta que se haya montado completamente.

Al manipular en la cadena de sierra deben usarse siempre guantes de protección.

MONTAJE DE LA ESPADA Y LA CADENA DE SIERRA

1. Desembalar cuidadosamente todas las partes.
2. Colocar la motosierra sobre una superficie plana y firme.
3. Utilice únicamente cadenas Worx o cadenas recomendadas para la espada.
4. Insertar la cadena de sierra (1) en la ranura de la espada (7). Verifique que la cadena gire en la dirección correcta comparándola con el símbolo de la cadena que hay en la espada, o mirando el símbolo indicador de marcha de la cadena (10) que hay en el cuerpo de la sierra. Asegúrese de que el pestillo de tensión de la cadena (27) esté apuntando hacia afuera. (Ver Fig. A)
5. Colocar la cadena en torno a la rueda de cadena (9), inserte las dos piezas de posicionamiento de la barra guía (11) en el perno de la barra fija (12) y la almohadilla de la barra guía (13) en la ranura de la llave de la abertura de la barra guía (7). (Ver Fig. B1, B2)
6. Observar que todas las partes estén correctamente colocadas. Asegurarse de que las articulaciones de accionamiento estén asentadas completamente en el piñón de accionamiento (Ver Fig. C1), evitando que se tuerzan, tal como se muestra en la Fig. C2. Si se tuercen, sujetar la cadena por la espada justo delante de la torcedura y tirar para deshacerla.

NOTA: La cadena debe girar libremente y sin torcerse.

7. Colocar la cubierta de la cadena (3) y apretarla girando el botón tensor de la cadena (2) en sentido horario hasta que esté firme. (Ver Fig. D)



ADVERTENCIA: La cadena todavía no se encuentra tensada. El tensado de la cadena se describe en la sección "Tensado de la cadena".

Ahora la cadena necesita inspeccionarse para asegurarse de que la tensión es la correcta.

TENSADO DE LA CADENA DE SIERRA (Ver Fig. E)

NOTA: Las sierras de cadena nuevas se dilatan. Comprobar la tensión de la cadena periódicamente la primera vez que se utilice y tensar la cadena (1) si se afloja alrededor de la espada (7).



ADVERTENCIA:

- Quite la batería de la herramienta antes de ajustar la tensión de la cadena de la motosierra.
- Los bordes de corte de la cadena son sumamente filosos. Utilice guantes de protección cuando manipule la cadena.
- Mantenga siempre la cadena con la tensión correcta. Una cadena suelta aumentará el riesgo de repulsiones. Una cadena suelta podría soltarse de la ranura de la espada y esta situación puede causar lesiones al usuario y dañar la cadena. Una cadena suelta hará que la cadena, la barra de la cadena y la rueda dentada se desgasten más

rápidamente.

1. Depositar la sierra de cadena sobre una superficie plana.
2. Gire el botón tensor de la cadena (2) hacia la derecha con la mano hasta que esté apretado firmemente.
NOTA: La tensión se aumenta automáticamente mientras el botón tensor de la cadena (2) se gira hacia la derecha. El mecanismo de trinquete evita que la cadena se afloje.
3. Compruebe minuciosamente la tensión ajustada por el mando de tensado automático de la cadena. La cadena (1) está tensada correctamente cuando puede levantarse aproximadamente una distancia equivalente a la mitad de la profundidad del eslabón de accionamiento de la barra guía (7) en el centro. Para realizar esta comprobación debe utilizarse una mano para levantar la cadena contra el peso de la máquina. (Ver Fig. E)
NOTA: La cadena (1) está tensada correctamente si puede levantarse de la barra guía (7) y el eslabón de accionamiento está dentro del rail de la barra guía (7).
NOTA: Con las operaciones de corte, la cadena (1) se estira y se destensa. Cuando la cadena esté floja, desenrosque completamente el botón tensor de la cadena (2) o gírelo tres vueltas completas hacia la izquierda y, a continuación, vuelva a apretar el botón tensor de la cadena (2) para restablecer correctamente la tensión de la cadena, repitiendo los pasos 1-4 indicados arriba.

INSTALACIÓN DE LA PÉRTIGA DE EXTENSIÓN EN LA MÁQUINA (Ver Fig. F1)

Paso 1: Como se muestra en la Figura F1, afloje la varilla del conjunto de sierra de barra (17). Alinee la máquina e insértela en la varilla de extensión.

Paso 2: Presione la palanca del conjunto de sierra de varilla y apriete la varilla de extensión a la máquina.

NOTA: Compruebe que la pértiga de extensión esté bloqueada firmemente antes de empezar a trabajar.

DESMONTAJE DE LA PÉRTIGA DE EXTENSIÓN (Ver Fig. F2)

La altura de sujeción de la barra interna (18) se usa para asegurar la barra a cualquier longitud extendida.

Paso 2: Cuando los dos botones de bloqueo del cabezal de la sierra (5) se presionan simultáneamente, la sierra se desliza para desconectar la varilla de extensión de la sierra.

Ajuste la longitud de la pértiga (Ver Fig. G)

La sierra de pértiga tiene un conjunto telescópico que puede alargarse de 1.8m (totalmente replegado) hasta 2.3m (totalmente extendido).

Inner pole clamping level (18) is used to hold the pole in position at any extended length.

1. Para extender la pértiga, Afloje la palanca de sujeción de la barra interna (18) como se muestra en la Figura G. La pértiga se deslizará con suavidad.
2. Extraiga la sección interior de la pértiga hasta la longitud que desee.
NOTA: La pértiga solo debe extenderse hasta la longitud mínima necesaria para llegar a la rama que se quiere cortar.
3. Para bloquear la pértiga en una posición, apriete la

palanca de fijación tal como se muestra en la Fig. G.

FIJANDO Y AJUSTANDO LA CORREA DE HOMBRO (Ver Fig. H1, H2)

Sujete la correa para el hombro al gancho en el poste usando el mosquetón incluido como se muestra en la Figura H1. Para ajustar la posición de la correa para el hombro, gírela en sentido antihorario para liberar la perilla de bloqueo. Muévelo a la ubicación deseada. Como se muestra, apriete la perilla de bloqueo hacia la derecha para bloquear.

AJUSTE DEL ÁNGULO DE LA CABEZA DE LA SIERRA (Ver Fig. I1, I2)

La cabeza de la sierra se puede girar en diferentes ángulos de corte de 0°, 15° y 30°. (Ver Fig. I1)

1. Presione simultáneamente las perillas de ajuste del cabezal de la sierra en ambos lados para girar el cabezal de la sierra de pértiga al ángulo de corte deseado. (Ver Fig. I2)
2. Cuando el cabezal de la sierra de pértiga esté en el ángulo deseado, suelte la perilla.

NOTA: Si no se asegura adecuadamente la sierra de varilla, se pueden producir lesiones personales y / o daños a la propiedad.

 **ADVERTENCIA!** Asegúrese siempre de que el cabezal de la sierra de varilla esté bien bloqueado! ¡No use la sierra de pértiga si la cabeza está en otra posición o si no está bloqueada!

AJUSTE DE LA MANIJA TRASERA (Ver Fig. J)

Presione el botón de rotación de la palanca de extensión hacia adelante para desbloquear. Sujete el mango trasero y gírelo hasta la posición más cómoda y equilibrada. Suelte el botón de rotación de la palanca de extensión para bloquear la manija trasera.

 **ADVERTENCIA:** Antes de operar, asegúrese de bloquear la manija en la posición deseada. No gire la manija cuando opere la sierra.

LUBRICACIÓN

 **IMPORTANTE:** La sierra de cadena se suministra con el depósito de aceite vacío. Por ello, es imprescindible llenarlo con aceite antes de utilizarla por primera vez. Si se trabaja con la sierra de cadena sin tener aceite en el depósito, o con un nivel inferior al mínimo, se daña la sierra de cadena.

NOTA: La vida útil y el rendimiento de corte de la cadena dependen de que su lubricación sea óptima. Por ello, la cadena de sierra es lubricada automáticamente durante su funcionamiento.

LLENADO DEL DEPÓSITO DE ACEITE (VER FIG. K)

 **ADVERTENCIA:** Extraiga la batería antes de llenar el depósito de aceite.

1. Coloque la motosierra (6) sobre cualquier superficie adecuada.
2. Limpiar con un paño el área en torno al tapón del depósito de aceite y abrir el tapón.
3. Agregue aceite y aceite de cadena (no incluido) hasta

que el tanque esté lleno.

4. Prestar a atención a que no penetre suciedad en el depósito de aceite, volver a colocar el tapón (6) del depósito de aceite y apretarlo girándolo en sentido horario hasta que esté firme.

 **IMPORTANTE:** Para permitir la ventilación del depósito de aceite, el tapón del mismo va provisto de unos pequeños canales de aireación. Para evitar un derrame de aceite, prestar atención a depositar siempre la sierra en posición horizontal (con el tapón de cierre del depósito de aceite (3) mirando hacia arriba). Es importante usar lubricante para barras y cadenas (no incluido) que está formulado para funcionar en un amplio rango de temperatura sin necesidad de dilución. Puede adquirirse a través del comercio donde compró la sierra o en una ferretería local. No use aceites sucios, usados o contaminados. Se puede dañar la barra o la cadena. En caso de aplicarse un aceite diferente del recomendado se anula la garantía. No ingerir. En caso de ingestión, buscar ayuda médica inmediatamente. Manténgase fuera del alcance de los niños. Guardar lejos de fuentes de calor y llamas abiertas.

Comprobar el engrasador automático

El funcionamiento adecuado de engrasador automático se puede comprobar poniendo en marcha la motosierra y apuntando con la punta de la barra directriz (7) hacia un trozo de cartón o papel en el suelo. Si se crea un patrón de aceite creciente en el cartón, el engrasador automático funciona correctamente. Si no hay patrón de aceite, a pesar de que el depósito de aceite está lleno, póngase en contacto con el agente de servicio de atención al cliente de Worx o con el agente de servicio autorizado de Worx.

 **PRECAUCIÓN:** No toque el suelo con la cadena. Asegúrese de que hay una distancia de seguridad de 3.6m.

FUNCIONAMIENTO

1. ANTES DE UTILIZAR LA HERRAMIENTA INALÁMBICA

 **ADVERTENCIA!** El cargador y el pack de batería han sido específicamente diseñados para funcionar juntos, de modo que no procure utilizar ningún otro dispositivo. Nunca inserte o permita objetos metálicos en las conexiones del cargador o el pack de batería, ya que podrían ocurrir fallas y riesgos eléctricos.

NOTA: Al cargar una batería nueva o que no haya sido utilizada durante un largo periodo de tiempo. El cargador suministrado es adecuado para cargar la batería de iones de litio instalada en la máquina. No utilice otro cargador de baterías.

2. CARGAR LA BATERÍA

La batería de iones de litio se encuentra protegida contra descarga profunda. Si la batería se vacía, la máquina se apaga por medio de un circuito preventivo. En un entorno cálido o después de un uso intenso, la

batería podría estar demasiado caliente para volver a ser cargada. Deje que la batería se enfríe antes de volver a cargarla.

3. EXTRAER O INSTALAR EL PACK DE BATERÍA (Ver Fig. L1, L2)

Presione el botón de liberación de la batería para extraer la batería de la herramienta. Después de la recarga, inserte la batería en el puerto de la misma. Una simple pulsación y una presión ligera serán suficientes hasta que oiga un clic. Asegúrese de que la batería esté completamente fijada.

Nota: Cuando extraiga la batería, sosténgala firmemente para evitar caídas y daños personales.

4. CONEXIÓN Y DESCONEXIÓN (Ver Fig. M)



ATENCIÓN: Compruebe la batería antes de utilizar la herramienta inalámbrica. Utilice únicamente la batería especificada en la sección de accesorios.

Para la puesta en marcha del aparato presionar el bloqueo de conexión (23), y a continuación, accionar y mantener en esa posición el interruptor de conexión/desconexión (19). Ahora se puede soltar el botón de bloqueo de la palanca de extensión.

Para la desconexión soltar el interruptor de conexión/desconexión.

5. CORTAR



IMPORTANTE: ¿Está lleno el depósito de aceite?

Verificar el nivel de aceite (8) antes de comenzar a aserrar y observarlo

continuamente durante el trabajo (Ver Fig. N1).

Rellenar aceite si el nivel ha alcanzado el borde inferior de la mirilla. Trabajando normalmente, un depósito lleno alcanza aprox. unos 35 minutos.

Verificar periódicamente cada 10 minutos de operación, si la tensión de la cadena es correcta. Especialmente.

- (1) Instalar la batería en la máquina.
- (2) Asegúrese de que la sección del tronco que desea cortar no está en el suelo. Esta medida evitará que la cadena (1) toque el suelo cuando corte el tronco. Si la cadena toca el suelo mientras aquella está en movimiento es peligroso y dañará su filo.
- (3) Utilice ambas manos para asir con firmeza la sierra. Sujete siempre el mango principal con la mano izquierda y el mango trasero (22) con la mano derecha. Agárrela con firmeza. Mantenga bien abarcadas siempre las empuñaduras con el pulgar y los dedos (Ver Fig. N2)
- (4) Asegúrese de que su equilibrio es firme. Mantenga los pies separados a la anchura de los hombros. Divida el peso uniformemente en ambos pies.
- (5) Cuando esté preparado para hacer un corte, presione el botón de bloqueo de la palanca de extensión (23) con el pulgar derecho y apriete el gatillo. Esta operación encenderá la motosierra. Si suelta el gatillo la motosierra se apagará. Asegúrese de que al motosierra funciona a plena velocidad antes de iniciar un corte.
- (6) Cuando inicie un corte, desplace lentamente la cadena en movimiento contra la madera. La madera debe estar lo más cerca posible del cuerpo de la sierra. Sujete la

motosierra firmemente en su lugar para evitar que la motosierra rebote o patine (movimiento lateral).

- (7) Guíe la sierra presionando ligeramente y no ejerza una presión excesiva en la motosierra, permitiendo que la sierra haga su trabajo. El motor se sobrecargará y se puede comer. La sierra funcionará mejor y más segura a la velocidad para la que ha sido diseñada.
- (8) Quite la motosierra de un corte cuando aquella funcione a plena velocidad. Detenga la motosierra liberando el conmutador de encendido (19) y apagado. Asegúrese de que la cadena se ha detenido antes de dejar la sierra.
- (9) Practique utilizando leños inservibles en un lugar seguro hasta que se sienta cómodo, utilizando un movimiento fluido y una velocidad de corte constante.

Dispositivos de seguridad antirretroceso de esta motosierra

Esta sierra tiene una cadena de bajo retroceso y una barra directriz de retroceso reducido. Ambos elementos reducen la posibilidad de retroceso. Sin embargo, el retroceso puede seguir ocurriendo con esta motosierra.

Cómo evitar el rechazo de la sierra.

- Utilice ambas manos para asir la sierra mientras esta esté en funcionamiento. Agárrela con firmeza. Mantenga bien abarcadas siempre las empuñaduras con el pulgar y los dedos.
- Mantenga todos los elementos de seguridad en su lugar en la sierra. Asegúrese de que funcionan correctamente.
- No intente llegar donde no puede ni cortar por encima de la altura del hombro.
- Manténgase firme y con buen equilibrio en todo momento.
- Colóquese ligeramente al lado izquierdo de la motosierra. Esto impide que el cuerpo se encuentre en la misma línea de la cadena.
- No deje que el extremo de la espada entré en contacto con nada mientras la cadena esté en movimiento.
- No intente nunca cortar dos troncos al mismo tiempo. Corte sólo un tronco a la vez.
- No introduzca bruscamente el extremo de la espada ni intente cortar utilizando la fuerza (penetrando la madera con el extremo de la espada).
- Permanezca atento a las ramas movедizas y a otras fuerzas que pudieran cerrar un corte o caer sobre la cadena.
- Tenga sumo cuidado cuando reanude un corte iniciado anteriormente.
- Utilice solamente la cadena de bajo retroceso y la barra (7) directriz suministrados con esta motosierra.
- Nunca trabajar con cadenas de sierra destensadas, distendidas, o muy desgastadas. Observe que la tensión de la cadena sea correcta.

USO DE LA SIERRA DE PÉRTIGA

Corte con correas para el hombro (Ver Fig. N2)

El mástil de extensión incluye una correa para el hombro que ofrece apoyo adicional al sostener la sierra eléctrica en el aire. Enganche la correa para el hombro al mástil de extensión y colóquela sobre su hombro. La correa para el hombro puede, además, suavizar el impacto que podría sufrir la sierra eléctrica al caer tras finalizar un corte.

Cortar con la sierra de pértiga

1. Instalar la batería en la máquina.
2. Antes de cortar una rama alta, tenga en cuenta todos los puntos explicados en la sección anterior "Podado de ramas" y preste especial atención a la posible trayectoria que seguirá la rama al caer.



ADVERTENCIA: No permanezca nunca de pie bajo una rama que se está cortando. Procure que las personas que pasen por la zona permanezcan alejadas. No permanezca sobre una escalera u otro tipo de soporte inestable mientras utiliza la herramienta. No utilice la herramienta cerca de cables, tendido eléctrico o cables de telefonía. Manténgase a una distancia de 3m de cualquier cable eléctrico. (Ver Fig. 01-04)

3. Utilice ambas manos para asir con firmeza la sierra. Para trabajar con la sierra de pértiga, sujétela solo por las zonas de agarre especificadas (Ver Fig. 05). Agárrela con firmeza. Mantenga bien abarcadas siempre las empuñaduras con el pulgar y los dedos.
4. Asegúrese de que su equilibrio es firme. Mantenga los pies separados a la anchura de los hombros. Divida el peso uniformemente en ambos pies.
5. Cuando esté preparado para hacer un corte, presione el botón de bloqueo de la palanca de extensión (23), y, a continuación, presione por completo el interruptor de encendido y apagado (19) (Ver Fig. M). Esta operación encenderá la motosierra. Si suelta el gatillo la motosierra se apagará. Asegúrese de que al motosierra funciona a plena velocidad antes de iniciar un corte.
6. Cuando inicie un corte, desplace lentamente la cadena en movimiento contra la madera. Sujete la motosierra firmemente en su lugar para evitar que la motosierra rebote o patine (movimiento lateral).
7. Guíe la sierra presionando ligeramente y no ejerza una presión excesiva en la motosierra. El motor se sobrecargará y se puede comer. La sierra funcionará mejor y más segura a la velocidad para la que ha sido diseñada.
8. Quite la motosierra de un corte cuando aquella funcione a plena velocidad. Detenga la motosierra liberando el conmutador de encendido y apagado. Asegúrese de que la cadena se ha detenido antes de dejar la sierra.

PODAR UN ÁRBOL

ADVERTENCIA: Evite los golpes de retroceso, ya que pueden provocar lesiones graves o incluso mortales. Para aprender a evitar los golpes de retroceso, consulte Golpes de retroceso.

ADVERTENCIA: No utilice la sierra de pértiga en las siguientes situaciones:

- Desde un árbol
- Desde una escalera o cualquier otra superficie inestable
- Desde una posición inestable

Podría perder el control de la sierra de pértiga y alguien podría resultar herido de gravedad.

ADVERTENCIA: No levante los brazos por encima de la altura de los hombros cuando utilice la sierra de pértiga.

PRECAUCIÓN: Si las condiciones a las que se enfrenta exceden su nivel de habilidad, solicite ayuda a un profesional.

El proceso de poda consiste en cortar las ramas de un árbol vivo. Asegúrese de que su equilibrio es firme. Mantenga los pies separados a la anchura de los hombros. Divida el peso uniformemente en ambos pies.

Para podar un árbol, siga estas instrucciones:

1. Primero corte seis pulgadas del tronco en la parte inferior de la extremidad. Utilice la parte superior de la cadena para realizar este corte. Corte 1/3 del diámetro de la rama (Ver Fig. 06).
2. Retire sus extremidades de dos a cuatro pulgadas. Realice el segundo corte por la parte superior de la rama y no se detenga hasta que esté completamente cortada.
3. Realice un tercer corte lo más cerca que pueda del tronco por la parte inferior del muñón de la rama que queda. Corte 1/3 del diámetro del muñón.
4. Realice un cuarto corte justo encima del tercero y descienda hasta encontrarse con el tercer corte. De esta forma se desprenderá el muñón de la rama.

MANTENIMIENTO DE LA SIERRA

Siga las instrucciones de mantenimiento en este manual. La limpieza adecuada de la sierra y cadena así como el mantenimiento de la espada pueden reducir la posibilidad de retroceso. Examine y proceda al mantenimiento de la sierra después de cada uso. Con ello aumentará la vida útil de su sierra.

NOTA: Incluso con un afilado adecuado, el riesgo de retroceso puede aumentar con cada afilado.

MANTENIMIENTO Y ALMACENAMIENTO DE SIERRAS DE POLO

1. Extraiga la batería de la sierra.
 - Cuando no la esté utilizando
 - Antes de trasladar la cadena de un lugar a otro
 - Antes de su reparación
 - Antes de cambiar cualquier accesorio o extensión, como la cadena de la motosierra y la barra de seguridad.
2. Verifique la sierra de pértiga antes y después de cada uso. Compruebe la motosierra meticulosamente si la protección o cualquier otra pieza ha resultado dañada. Compruebe si hay algún daño que pueda afectar a la seguridad del operario o al funcionamiento de la motosierra. Compruebe si las piezas móviles están bien alineadas o bloqueadas. Compruebe si hay piezas rotas o dañadas. No utilice la motosierra si los daños afectan a la seguridad o al funcionamiento. Pida al centro de servicio autorizado que reparen los daños. Para buscar un centro de servicio autorizado, visite www.worx.com.
3. Cuidadosamente mantenga la sierra de pértiga.
 - Nunca exponga la motosierra a la lluvia.

- Mantenga la cadena afilada, limpia y lubricada para asegurar un funcionamiento óptimo y seguro.
- Siga los pasos descritos en este manual para afilar la cadena.
- Mantenga las manos secas, limpias y sin aceite o grasa.
- Mantenga todos los tornillos y tuercas firmemente apretados.
- 4. Permitir que el mantenimiento de su herramienta eléctrica sea efectuado por una persona calificada usando solamente piezas de recambio idénticas.
- 5. Guarde siempre la motosierra cuando no la utilice.
- En un lugar alto o bajo llave, fuera del alcance de los niños.
- En un lugar seco.
- Con la espada y la cubierta (3) colocadas

Mantenimiento de la barra

Para maximizar el período de vida útil de la barra, es recomendable realizar el siguiente mantenimiento. Los rieles de la barra que transportan la cadena deben limpiarse antes de guardar la herramienta o si la barra o la cadena están sucias. Los rieles se deben limpiar cada vez que quite la cadena.

Para limpiar los rieles de la barra

1. Quite la cubierta de la cadena, la barra y la propia cadena. (Consulte la ENSAMBLAJE)
2. Mediante una carda, un destornillador o herramienta adecuada similar, limpie los residuos de los rieles de la barra. (Ver Fig. P)
3. Asegúrese de limpiar los conductos de aceite completamente.

Condiciones que requieren un mantenimiento de la cadena (1) y de la espada (7):

- La motosierra corta en un lado o en ángulo
- La motosierra se ha forzado a través del corte
- Suministro inadecuado de aceite a la barra y a la cadena.

Compruebe el estado de la barra directriz cada vez que la cadena se afila. Una barra directriz desgastada dañará la cadena y dificultará el corte

Después de cada uso, con la unidad desconectada de la fuente de alimentación, limpie todo el serrín de la barra directriz y del orificio del piñón.

Cuando la parte superior del riel sea irregular, utilice una lima plana para restaurar los laterales y bordes cuadrados.

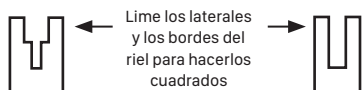

Ranura desgastada

Ranura correcta

Cambie la barra directriz cuando la ranura esté desgastada, la barra directriz esté doblada o agrietada o cuando los rieles se sobrecalienten o presenten rebabas. Si es necesario realizar el cambio, utilice solamente la barra directriz especificada para la motosierra en la lista de piezas de recambio o en el sello ubicado en la motosierra.

Cómo Sustituir O Dar La Vuelta A La Cadena De Sierra Y A La Espada

Sustituya la cadena cuando la parte cortante esté demasiado gastada para afilarla o cuando se rompa la cadena. Utilice sólo la cadena de repuesto recomendada en este manual.

Examine la espada antes de afilar la cadena. Una espada gastada o dañada resultará peligrosa. Una espada gastada o dañada dañará la cadena. Asimismo, el corte resultará más difícil.

Luego, coloque el pestillo de la tensión de la cadena en la nueva barra (27) apretando el tornillo en el sentido de las agujas del reloj. Se deberá colocar el saliente del pestillo (a) en el orificio de la barra. (Ver Fig. Q)

AFILADO DE LA CADENA DE SIERRA



ADVERTENCIA:

Extraiga la batería de la motosierra antes de realizar tareas de servicio. Pueden producirse severas lesiones o la muerte como resultado de descarga eléctrica o por contacto del cuerpo con la cadena en movimiento.

Los bordes de corte de la cadena son sumamente filosos. Utilice guantes de protección cuando manipule la cadena.

Mantenga las herramientas de corte limpias y afiladas. Su sierra cortará más rápidamente y de forma más segura. Una cadena mal afilada causará desgaste en el piñón, la espada, la cadena y el motor. Si se ve obligado a introducir la cadena por la fuerza en la madera y el corte sólo produce aserrín y escasos fragmentos grandes, la cadena está mal afilada.

PROTECCIÓN AMBIENTAL



Los residuos de aparatos eléctricos y electrónicos no deben depositarse en la basura doméstica. Se deben reciclar en las instalaciones especializadas. Consulte a las autoridades locales o el establecimiento para saber cómo reciclar estos productos.

INVESTIGACIÓN DE AVERÍAS

En la siguiente tabla se indican los síntomas, posibles causas y soluciones para ayudarle en el caso de que su herramienta eléctrica no funcione correctamente. Si ello no le permite identificar o subsanar el fallo diríjase a su taller de servicio habitual.

ATENCIÓN: Antes de tratar de localizar el fallo desconecte la herramienta eléctrica y retire el acumulador.

Síntomas	Posible causa	Solución
La sierra de barra no se puede operar	Batería agotada. Fusible defectuoso.	Cargue la batería. Cambiar el fusible.
Rod vio operación intermitente	Sobrecalentamiento Se ejerce demasiada presión al cortar. Conexión suelta. Contacto falso interno. Interruptor de conexión/desconexión defectuoso.	Coloque la máquina en un lugar fresco y bien ventilado y deje que se enfríe. Ejerza menos presión al cortar. Acudir a un taller especializado 1-866-354-Worx (9679).
Cadena de sierra sin lubricar.	No hay aceite en el depósito. El taladro de aireación que lleva el tapón del depósito de aceite está obturado. Canal de salida de aceite obturado.	Rellenar con aceite. Limpiar el tapón del depósito de aceite. Desatascar el canal de salida de aceite.
Cadena o carril guía calientes.	No hay aceite en el depósito. El taladro de aireación que lleva el tapón del depósito de aceite está obturado. Canal de salida de aceite obturado. Tensión de la cadena excesiva. Cadena mellada.	Rellenar con aceite. Limpiar el tapón del depósito de aceite. Desatascar el canal de salida de aceite. Ajustar la tensión de la cadena. Reafilarse la cadena o sustituirla.
Sierra extrema, vibración, la sierra no es correcta	La tensión de la cadena es muy baja. Cadena mellada. Cadena desgastada. El sentido del filo de los dientes de sierra es contrario al sentido de marcha.	Ajustar la tensión de la cadena. Reafilarse la cadena o sustituirla. Sustituir la cadena. Darle la vuelta a la cadena de sierra para que el filo de los dientes quede en sentido de marcha.

DECLARACIÓN DE CONFORMIDAD

Los que reciben,
POSITEC Germany GmbH
Grüner Weg 10, 50825 Cologne, Germany

Declaran que el producto
Descripción **Sierra de varilla a pilas**
Modelo **WG349E WG349E.9 (3 - denominación de la máquina, representa la sierra pértiga)**
Funciones **Cortar las ramas altas**

Cumple con las siguientes Directivas:
2006/42/EC, 2014/30/EU, 2011/65/EU&(EU)2015/863, 2000/14/EC enmendado por 2005/88/EC

Notificación realizada por:
Nombre: Interrek Deutschland GmbH (cueroo notificado 0905)
Dirección: Stangenstraße 1, 70771 LEINFELDEN-ECHTERDINGEN
Nº de certificado: 190601913SHA-V1

2000/14/EC enmendado por 2005/88/EC:
- Procedimiento de evaluación de la conformidad de acuerdo con **Annex V**
- Nivel de presión acústica **89,7 dB(A)**
- Nivel de intensidad acústica **93 dB(A)**

Cumple las normativas
EN 60745-1, EN ISO 11680-1, EN ISO 3744, EN 55014-1, EN 55014-2

La persona autorizada para componer el archivo técnico,
Nombre: Marcel Filz
Dirección: Positec Germany GmbH, Grüner Weg 10, 50825 Cologne, Germany



2021/04/12
Allen Ding
Ingeniero Jefe Adjunto. Pruebas y Certificación.
Positec Technology (China) Co., Ltd
18, Dongwang Road, Suzhou Industrial Park, Jiangsu 215123, P. R. China

AVISOS GERAIS DE SEGURANÇA DE FERRAMENTAS ELÉCTRICAS



ATENÇÃO! Leia atentamente as seguintes instruções. A não observância destas instruções pode causar choque eléctrico, incêndio e/ou lesões graves. **Guarde estas instruções para referência futura.** Os termos "ferramenta eléctrica" utilizados em todos os avisos constantes destas instruções referem-se à sua ferramenta eléctrica accionada por corrente eléctrica (com cabo de alimentação) ou ferramenta eléctrica accionada por bateria (sem cabo de alimentação).

- 1) LOCAL DE TRABALHO**
 - a) Mantenha o local de trabalho limpo e bem arrumado.** Áreas com pouca iluminação e desordenadas podem provocar acidentes.
 - b) Não utilize o aparelho em locais onde existam líquidos, gases ou poeiras inflamáveis e onde exista o risco de explosão.** As ferramentas eléctricas produzem faíscas que podem inflamar poeiras ou gases.
 - c) Mantenha as pessoas e particularmente as crianças afastadas da ferramenta eléctrica durante o seu funcionamento.** Qualquer distração pode fazê-lo perder o controlo do berbequim.
- 2) SEGURANÇA ELÉCTRICA**
 - a) A ficha do berbequim deve encaixar bem na tomada de alimentação. Nunca modifique fichas, seja de que maneira for. Não utilize nenhuma ficha de adaptação com ferramentas eléctricas que tenham ligação à terra.** Fichas não modificadas e tomadas de corrente adequadas reduzem o risco de choque eléctrico
 - b) Evite o contacto do corpo com superfícies ligadas à terra como tubos, aquecedores, fogões e frigoríficos.** Existe um aumento do risco de choque eléctrico se o seu corpo estiver em contacto com a terra ou a massa.
 - c) Não exponha este equipamento à chuva ou humidade.** A infiltração de água num aparelho eléctrico aumenta o risco de choque eléctrico.
 - d) Não maltrate o cabo de alimentação. Nunca utilize o cabo para transportar, puxar ou desligar o aparelho da tomada de corrente. Mantenha o cabo afastado de fontes de calor, óleos, arestas afiadas ou peças em movimento.** Cabos danificados ou enredados aumentam o risco de choque eléctrico.
 - e) Quando trabalhar com uma ferramenta eléctrica ao ar livre, use um cabo de extensão adequado para utilização no exterior.** A utilização de um cabo adequado para uso exterior reduz o risco de choque eléctrico.
 - f) Se não puder evitar a utilização de uma ferramenta eléctrica num local húmido, utilize uma fonte de alimentação protegida contra corrente residual.** A utilização de um dispositivo com protecção contra corrente residual reduz o risco

3) SEGURANÇA DE PESSOAS

- a) **Esteja atento, observe o que está a fazer e seja prudente sempre que trabalhar com uma ferramenta eléctrica. Não utilize nunca uma ferramenta eléctrica quando estiver cansado ou sob a influência de drogas, álcool ou medicamentos.** Um momento de desatenção quando se utiliza uma ferramenta eléctrica pode causar lesões graves.
- b) **Utilize equipamentos de segurança. Use sempre óculos de protecção.** Equipamentos de segurança, tais como máscaras protectoras, sapatos de sola antiderrapante, capacetes ou protecções auriculares devidamente utilizados reduzem o risco de lesões.
- c) **Evite o arranque acidental da ferramenta. Certifique-se de que o comutador de alimentação está desligado antes de ligar a ferramenta à fonte de alimentação e/ou à bateria, antes de pegar nela ou antes de a transportar.** Se mantiver o dedo no interruptor ou accionar o aparelho enquanto este estiver ligado podem ocorrer acidentes.
- d) **Remova quaisquer chaves de ajuste ou de porcas antes de ligar a ferramenta eléctrica.** Chaves de porcas ou de ajuste fixadas a peças móveis do berbequim podem causar lesões.
- e) **Não exceda as suas próprias capacidades. Mantenha sempre o corpo em posição firme e de equilíbrio,** o que lhe permite controlar melhor a ferramenta eléctrica em situações imprevistas
- f) **Use roupa apropriada. Não use vestuário solto ou artigos de joalheria. Mantenha o cabelo, vestuário e luvas afastados de peças em movimento.** Roupas soltas, artigos de joalheria ou cabelos compridos podem ser agarrados por peças em movimento.
- g) **Se forem fornecidos dispositivos para a montagem de unidades de extracção ou recolha de resíduos, Assegure-se de que são montados e utilizados adequadamente.** A utilização destes dispositivos pode reduzir os perigos relacionados com a presença de resíduos.
- #### 4) UTILIZAÇÃO E MANUTENÇÃO DA FERRAMENTA ELÉCTRICA
- a) **Não force a ferramenta. Utilize a ferramenta eléctrica apropriada para cada aplicação.** A utilização da ferramenta eléctrica apropriada executa o trabalho de forma melhor e mais segura, à velocidade para a qual foi concebida.
- b) **Não utilize esta ferramenta se o interruptor estiver deficiente, não ligando ou desligando.** Qualquer ferramenta eléctrica que não possa ser controlada pelo interruptor é perigosa e deve ser reparada.
- c) **Desligue a ficha da fonte de alimentação e/ou remova a bateria da ferramenta antes de proceder a quaisquer ajustes, antes de mudar de acessórios ou antes de guardar a ferramenta.** Estas medidas de segurança preventivas reduzem o risco de activação acidental da ferramenta.

- d) **Quando não estiver a usar a ferramenta eléctrica, guarde-a fora do alcance das crianças e não deixe que esta seja utilizada por pessoas que não a conheçam, nem tenham lido as instruções.** As ferramentas eléctricas são perigosas nas mãos de utilizadores inexperientes.
- e) **Faça a manutenção de ferramentas eléctricas. Verifique quaisquer desalinhamentos, encaixes de peças móveis, quebras e outras condições que possam afectar o funcionamento. Se esta ferramenta estiver avariada, mande-a reparar antes a utilizar.** Muitos acidentes são causados pela manutenção deficiente de ferramentas eléctricas.
- f) **Mantenha as ferramentas de corte limpas e afiadas.** As ferramentas de corte com manutenção adequada e arestas de corte afiadas têm menos probabilidades bloquear e são mais fáceis de controlar.
- g) **Utilize a ferramenta eléctrica, acessórios, brocas, etc. em conformidade com estas instruções e da forma prevista para este tipo específico de ferramenta, tendo em conta as condições presentes e o trabalho a executar.** A utilização de ferramentas eléctricas para aplicações diferentes daquelas a que se destinam pode levar a situações de perigo.
- #### 5) UTILIZAÇÃO E MANUTENÇÃO DE FERRAMENTA ALIMENTADA POR CONJUNTO DE BATERIAS
- a) **Efectue o recarregamento do conjunto de baterias apenas com o carregador especificado pelo fabricante.** Um carregador para determinado tipo de conjunto de bateria pode levar ao risco de incêndio se utilizado com outro tipo de conjunto de baterias.
- b) **Utilize ferramentas eléctricas apenas com os tipos de conjuntos de baterias especificamente designados.** A utilização de quaisquer outros tipos de conjuntos de baterias pode levar a riscos de lesão ou incêndio.
- c) **Quando não estiver a utilizar o conjunto de baterias, mantenha-o afastado de objectos metálicos como cliques, moedas, chaves, pregos, parafusos ou outros objectos metálicos de pequena dimensão, que possam fechar o contacto entre os terminais.** O curto-circuito de terminais de bateria pode provocar incêndios ou queimaduras.
- d) **Em condições inadequadas, o electrolito das baterias pode verter. Evite o contacto. Se ocorrer algum contacto acidental, lave com água. Se o líquido entrar em contacto com os olhos, procure imediatamente aconselhamento médico.** O líquido das baterias pode provocar irritações de pele ou queimaduras.
- #### 6) ASSISTÊNCIA TÉCNICA
- a) **A sua ferramenta eléctrica só deve ser reparada por um técnico de assistência qualificado e devem ser apenas utilizadas peças de substituição genuínas, mantendo assim a segurança da ferramenta.**

AVISOS DE SEGURANÇA PARA SERRA DE PÓLO

1. Mantenha a serra de pólo a uma distância suficiente das linhas aéreas de energia eléctrica.
2. Esteja ciente do perigo das posições caindo operacionais, bem como do risco de ser atingido por galhos caindo ou galhos que, ao atingirem o solo, se recuperem, o operador pode ser atingido por galhos caindo ou por aqueles que se recuperam após atingir o solo. Remova os galhos nas secções.

AVISOS DE SEGURANÇA PARA A BATERIA











- a) Não desmonte, abra ou corte as células da bateria.**
- b) Não submeta a bateria a curto-circuitos. Não armazena as baterias ao acaso numa caixa ou gaveta onde possam provocar um curto-circuito ou submetidas a curto-circuitos por materiais condutores.** Quando não estiver a utilizar a bateria, mantenha-a afastada de outros objectos metálicos, como cliques, moedas, chaves, pregos, parafusos ou outros pequenos objectos de metal, que possam realizar uma ligação de um terminal a outro. Um curto-circuito dos terminais da bateria pode provocar queimaduras ou um incêndio.
- c) Não exponha a bateria ao calor ou a incêndios. Evite o armazenamento à exposição de luz solar directa.**
- d) Não exponha a bateria ao choque eléctrico.**
- e) Em casos de fugas na bateria, não permita que o líquido entre em contacto com a pele ou olhos. Caso entre em contacto, lave a área afectada com quantidades abundantes de água e procure aconselhamento médico.**
- f) Mantenha a bateria limpa e seca.**
- g) Limpe os terminais da bateria com um pano limpo e seco em caso de sujidade.**
- h) A bateria necessita de ser carregada antes de ser utilizada. Consulte sempre estas instruções e utilize o procedimento de carga correcto.**
- i) Não mantenha a bateria a carregar quando não for utilizada.**
- j) Após longos períodos de tempos de armazenamento, pode ser necessário carregar e descarregar a bateria diversas vezes para obter o desempenho máximo.**
- k) Recarregue apenas com o carregador especificado pela Worx. Não utilize um carregador que não se encontra especificado para a utilização com o equipamento.**
- l) Não utilize uma bateria que não se encontra concebida para a utilização com o equipamento.**
- m) Mantenha a bateria fora do alcance das crianças.**
- n) Preserve as informações originais do produto para futura referência.**
- o) Retire a bateria do equipamento quando não**





estiver em utilização.

- p) Elimine-a de forma adequada.**
- q) Não misture pilhas de diferente fabrico, capacidade, tamanho ou tipo num dispositivo.**
- r) Mantenha a bateria longe de fornos micro-ondas e altas pressões.**

GUARDE ESTAS INSTRUÇÕES

SÍMBOLOS

	Para reduzir o risco de ferimentos o utilizador deve ler o manual de instruções.
	Aviso
	Usar protecção para os ouvidos
	Usar protecção ocular
	Utilizar capacete
	Usar luvas de protecção
	Utilizar calçado de protecção
	Proteger contra chuva.
	Mantenha uma distância segura das linhas de energia eléctrica
	Os equipamentos eléctricos não devem ser depositados com o lixo doméstico. Se existirem instalações adequadas deve reciclá-los. Consulte a sua autoridade local para tratamento de lixo ou fornecedor para obter aconselhamento sobre reciclagem.

	<p>Bateria de íões de lítio Este produto foi marcado com um símbolo relacionado com a "recolha separada" de todos os conjuntos de baterias e o conjunto de bateria. Será reciclada ou desmontada para reduzir o impacto no meio ambiente. Os conjuntos de baterias podem ser perigosos para o meio ambiente e para a saúde humana, uma vez que contêm substâncias perigosas.</p>
	<p>Não queimar</p>
	<p>As baterias poderão entrar no ciclo hídrico caso sejam descartadas indevidamente, o que pode representar perigo para o ecossistema. Não elimine as baterias usadas como resíduos municipais não separados.</p>
	<p>Desbloquear</p>
	<p>Bloquear</p>

13. FIXAÇÃO DA BARRA

14. PICO DO AMORTECEDOR

15. BOCAL DE ÓLEO

16. BARRA E BAINHA DE CORRENTE

17. ALAVANCA DE MONTAGEM DE SERRA DE PÓLO

18. ALAVANCA DE CLIMPE DO POLO INTERNO

19. INTERRUPTOR DE LIGAR/DESLIGAR

20. CONJUNTO DE BATERIAS *

21. FECHO DO CONJUNTO DE BATERIAH *

22. PUNHO TRASEIRO

23. BOTÃO DE FIXAÇÃO DO CABO DE EXTENSÃO

24. BOTÃO DE ROTAÇÃO DO CABO DE EXTENSÃO

25. GANCHOS PARA A ALÇA DOS OMBROS

26. ALÇA

27. PLACA DE TENSÃO DA BARRA (VER FIG. A)

*** Acessórios ilustrados ou descritos não estão totalmente abrangidos no fornecimento.**

DADOS TÉCNICOS

Tipo **WG349E WG349E.9 (3 - designação de máquinas, representante de podadora)**

	WG349E	WG349E.9
Tensão	20 V  Max.**	
Comprimento da lança	20 cm	
Comprimento de corte	18 cm	
Velocidade da corrente	5.0 m/s	
Quantidade de enchimento do compartimento de óleo	80 ml	
Passo da corrente	0.95 cm(3/8")	
Número dos elos propulsores	33	
Calibre da corrente	1.1 mm(0.043")	
Tipo de corrente adaptativo	Trilink Huihuang: CL14333X Jinfeng Garden Tools: 90X-33	

LISTA DE COMPONENTES

1. CORRENTE DE SERRA

2. BOTÃO PARA ESTICAR A CORRENTE

3. TAMPA DA CORRENTE

4. BOTÃO DE AJUSTE DA CABEÇA DE SERRA

5. BOTÕES DE BLOQUEIO DA CABEÇA DE SERRA

6. FECHO DO TANQUE DE ÓLEO

7. LANÇA

8. VISOR DO NÍVEL DO ÓLEO

9. RODA DA CORRENTE

10. SÍMBOLO DE DIREÇÃO DA CORRENTE

11. ABAS DE LOCALIZAÇÃO DA BARRA

12. PARAFUSO DA BARRA DE FIXAÇÃO T

Serra de pólo sem fio 20V

PT

Tipo de barra adaptativo	Trilink Huihuang: N1430833-1041TL Jinfeng Garden Tools: ES084SDEA041(A)	
Tempo de carregamento	1 hora	/
Peso (corrente e barra incluídas)	3.7 kg	3.3 kg
Alcance total	3.6 m	
Comprimento da máquina	De 1.8 m a 2.3 m (totalmente estendido)	
Ângulo de rotação da cabeça da serra	0°, 15°, 30° (3 posições)	
Ângulo de rotação do manípulo	Total de 180 graus	

** Tensão medida sem carga. A tensão inicial da bateria atinge o máximo de 20 volts. A tensão nominal é de 18 volts.

ACESSÓRIOS

	WG349E	WG349E.9
Carregador (WA3880)	1	/
Conjunto de baterias (WA3551)	1	/
Alça	1	1
Barra e bainha de corrente	1	1
Acessório de cabeça de serra de pólo (WA0307)	1	1

Recomendamos-lhe que compre todos os acessórios no fornecedor onde tenha adquirido a ferramenta. Para mais pormenores, consulte a embalagem destes. Os comerciais também pode ajudar e aconselhar.

INFORMAÇÃO DE RUÍDO

Pressão de som avaliada

$$L_{pA} = 79.07 \text{ dB(A)}$$

Potência de som avaliada

$$K_{pA} = 3 \text{ dB(A)}$$

$$L_{WA} = 89.7 \text{ dB(A)}$$

$$K_{pA} = 3 \text{ dB(A)}$$

Usar protecção para os ouvidos



INFORMAÇÃO DE VIBRAÇÃO

Os valores totais de vibração são determinados de acordo com a normativa EN ISO 11680-1.

Valor da emissão da vibração:
 $a_w = 1.83 \text{ m/s}^2$

Instabilidade $K = 1.5 \text{ m/s}^2$

O valor total declarado da vibração poderá ser utilizado para comparar uma ferramenta com outra e poderá também ser utilizado numa avaliação preliminar de exposição.



Aviso: Os valores de emissão de vibração durante a utilização da ferramenta podem divergir dos valores declarados, dependendo da forma como a ferramenta é utilizada, dependendo dos exemplos seguintes e de outros modos de utilização:

O modo como a ferramenta é utilizada, os materiais a cortar ou perfurar.

A ferramenta estar em boas condições e bem conservada.

A utilização do acessório correcto para a ferramenta e a garantia de que está afiada e em boas condições.

A firmeza com que se segura nas pegas e se quaisquer acessórios vibratórios são utilizados

Se a ferramenta é utilizada para o objectivo para a qual foi concebida e segundo as instruções.

Esta ferramenta pode causar síndrome de vibração mão-braco, se não for adequadamente utilizada.



Aviso: Para ser preciso, uma estimativa do nível de exposição nas condições actuais de utilização devem ter em conta todas as partes do ciclo de operação, como tempos em que a ferramenta está desligada e quando está em funcionamento, mas inactiva, ou seja, não realizando o seu trabalho. Isto poderá reduzir significativamente o nível de exposição durante o período total de trabalho.

Como minimizar o seu risco de

Utilize SEMPRE formões, brocas e lâminas afiadas.

Mantenha esta ferramenta de acordo com as instruções e bem lubrificada (quando aplicável)

Se a ferramenta for utilizada regularmente, invista em acessórios anti-vibração.

Planeie o seu horário de trabalho de forma a distribuir a utilização de ferramentas de alta vibração ao longo de vários dias.

UTILIZAÇÃO DE ACORDO COM AS DISPOSIÇÕES

A serra de pólo é para serrar árvores, troncos de árvores, galhos, vigas de madeira, tábuas, etc. Cortes podem ser serrados com ou sobre o grão. Este produto não é adequado para serrar materiais minerais.

MONTAGEM



Atenção! Não instalar a bateria antes de ser completamente montada.

Durante o manuseio da serra de corrente deverá usar sempre luvas de proteção. védőkesztyűt.

MONTAGEM DA SERRA E DA CORRENTE DE SERRA

1. Desembalar cuidadosamente todas as peças.
2. Coloque a serra de correntes numa superfície sólida e nivelada.
- 3. Utilize apenas correntes genuínas Worx ou as recomendadas para a barra da guia.**
4. Coloque a corrente de serra (1) na ranhura da lança (7). Certifique-se de que a corrente está a direção correta de funcionamento comparando com o ícone da corrente na barra guia ou consultando o Símbolo da direção da corrente (10) encontrado no corpo da serra. Certifique-se de que a placa de tensão da barra (27) está virada para fora. (Ver Fig. A)
5. Coloque os elos da corrente em volta da roda da corrente (9), de modo que o Parafuso da Barra de Fixação (12) e as duas Abas de Localização da Barra (11) no Suporte da Barra (13) se encaixem na chaveta da abertura na Barra Guia (7). (Ver Fig. B1, B2)
6. Controlar, se todas as partes estão corretamente colocadas. Certifique-se de que os elos do acionamento estão completamente assentes na roda dentada do acionamento (Ver Fig. C1), evite dobras, conforme indicado na Fig. C2. Caso ocorram dobras, pegue na corrente na barra da guia logo à frente da dobra e retire a dobra.

NOTA: A corrente deve rodar livremente e estar sem dobras.

7. Encaixe a Cobertura da Corrente (3) e aperte a Cobertura da Corrente, rodando o Botão de Aperto da Corrente (2) no sentido dos ponteiros do relógio até estar apertada. (Ver Fig. D)



ATENÇÃO: A corrente ainda não está tensionada. Estique a corrente como descrito em "Esticar a corrente". A corrente precisa de ser inspecionada para garantir que tem a tensão adequada.

ESTICAR A CORRENTE DE SERRA (Ver Fig. E)

NOTA: As correntes da serra irão esticar. Verifique a tensão da corrente com frequência quando for utilizada pela primeira vez e aperte quando a Corrente (1) estiver solta à volta da Barra de guia (7).



ATENÇÃO:

- **Remova a bateria da ferramenta antes de ajustar a tensão da motosserra.**
- **As extremidades de crte da corrente são afiadas. Utilize luvas de proteção quando manusear a corrente.**
- **Mantenha sempre a corrente corretamente tensionada. Uma corrente solta aumentará o risco de contrgolpe. Uma corrente solta poderá saltar**

da ranhura da barra de guia. Isso poderá causar ferimentos no operador e danificar a corrente. Uma corrente solta causará o rápido desgaste da corrente, da barra e da roda da corrente.

1. Colocar a serra de corrente sobre uma superfície plana.
2. Rode o botão para esticar a corrente (2) para a direita até alcançar a tensão correta da corrente.
NOTA: a tensão é automaticamente aumentada enquanto o Botão de tensionamento da corrente (2) é rodado para o lado direito. O mecanismo de engrenagem evita o alívio da tensão da corrente.
3. Verifique duas vezes a definição de tensão definida pela botão de tensionamento de corrente. A tensão de corrente correta é atingida quando for possível elevar a corrente (1) a aproximadamente metade da profundidade do elo de transmissão da barra de guia (7) no centro. Isto deve ser realizado com uma mão para elevar a corrente contra o peso da máquina. (Ver Fig. E)
NOTA: A corrente (1) está tensionada de forma adequada quando pode ser elevada e retirada da barra de guia (7) e o elo de transmissão está no interior da calha da barra de guia (7).
NOTA: a corrente (1) irá esticar durante o corte e perder a tensão adequada. Quando a corrente ficar solta, desaperte completamente o Botão de tensionamento da corrente (2) ou rode o botão três voltas completas para a esquerda, em seguida, reaperte o Botão de tensionamento da corrente (2) para repor corretamente a tensão da corrente repetindo as Etapas 1-4 enumeradas acima.

MONTAR O CABO DE EXTENSÃO NA MÁQUINA (Ver Fig. F1)

Passo 1: Desaperte a alavanca de montagem da serra de pólo (17), como mostrado na Fig F1. Alinhe e insira a máquina no pólo de extensão.

Passo 2: Pressione a alavanca de montagem da serra de pólo para apertar o pólo de extensão à máquina.

NOTA: Certifique-se de que o cabo de extensão está bloqueado firmemente na posição antes de colocar em funcionamento.

REMOÇÃO DO CABO DE EXTENSÃO (Ver Fig. F2)

Passo 1: Desbloquee a alavanca de montagem da serra de pólo (17), como mostrado.

Passo 2: Deslize a serra para desconectar o bastão de extensão com a serra enquanto pressiona os botões de travamento da cabeça da serra (5) simultaneamente.

Ajustar o comprimento do cabo (Ver Fig. G)

A motosserra com cabo para podar tem um conjunto de cabo de redução que estende de 1.8 m (totalmente recolhido) a 2.3 m (totalmente estendido).

- O nível de fixação do pólo interno (18) é usado para manter o pólo em posição a qualquer comprimento estendido.
1. Para estender o cabo, desaperte a alavanca de fixação do polo interno (18), como mostrado na Fig. G. O cabo desliza livremente.
 2. Puxe a secção interna do cabo para o comprimento de extensão pretendido.

NOTA: estenda o cabo até ao comprimento mínimo pretendido para alcançar a parte que deve ser cortada.

3. Para bloquear o cabo na posição, aperte a alavanca de fixação conforme mostrado na Fig. G.

ANEXAR E AJUSTAR A ALÇA DE OMBRO (Ver Fig. H1, H2)

Anexe a alça de ombro aos ganchos no pólo com o gancho de mosquetão incluído, conforme mostrado na Fig. H1. Para ajustar a posição da alça, desaperte o botão de travamento, girando-o no sentido anti-horário. Mova-o para a posição desejada. Aperte o botão de travamento no sentido horário para travar, conforme indicado.

AJUSTAR O ÂNGULO DA CABEÇA DA SERRA (Ver Fig. I1, I2)

A cabeça da serra pode ser girada para diferentes ângulos de corte para 0°, 15° e 30°. (Ver Fig. I1)

1. Gire a cabeça da serra para o ângulo de corte desejado enquanto pressiona os botões de ajuste da cabeça da serra, localizados nos dois lados simultaneamente. (Ver Fig. I2)
2. Solte os botões quando a cabeça da serra estiver ajustada no ângulo desejado.

NOTA: A falha na fixação adequada da cabeça da serra pode resultar em ferimentos pessoais e/ou danos materiais.



ATENÇÃO! Sempre verifique se a cabeça da serra está travada com segurança! Não tente usar a serra elétrica com a cabeça em nenhuma outra posição ou destravada!

AJUSTE DA ALÇA TRASEIRA (Ver Fig. J)

Empurre o botão de rotação do pólo de extensão para frente para destravar. Segure a alça traseira e gire-a para a posição mais confortável e equilibrada. Solte o botão de rotação do pólo de extensão para travar a alça traseira.



ATENÇÃO: Sempre verifique se a alça está travada na posição desejada antes da operação. Não gire a alça quando a serra estiver sendo operada.

LUBRIFICAÇÃO DA CORRENTE



IMPORTANTE: A serra de corrente não é fornecida cheia de óleo de corrente de serra. É importante que esta seja abastecida com óleo antes da utilização. A utilização da serra de corrente sem óleo de aderência para correntes de serra ou com um nível de óleo inferior à marca mínima, levará à danificação da serra de corrente.

NOTA: A vida útil e a potência de corte da corrente dependem de uma lubrificação ideal. Por este motivo a serra de corrente é automaticamente lubrificada com óleo de aderência para correntes de serra durante o funcionamento.

ENCHER O TANQUE DE ÓLEO (VER FIG. K)



ATENÇÃO: Remova a bateria antes de encher o depósito de óleo.

1. Coloque a serra em qualquer superfície adequada com a tampa de abastecimento de óleo (6) voltada para cima.
2. Limpar com um pano a área em volta do fecho do tanque de óleo e desaparafusar o fecho.

3. Adicione o óleo da barra e da corrente (não incluído) até o tanque ficar cheio.
4. Observe que não entre sujidade no tanque de óleo, reinstale o Tampão de Enchimento de Óleo (6) e aperte-o, rodando-o no sentido dos ponteiros do relógio até apertar à mão.



IMPORTANTE: Pequenos canais de compensação na tampa do tanque de óleo possibilitam a troca de ar entre o tanque de óleo e o meio ambiente. Para evitar uma saída de óleo, deverá sempre observar que a serra seja depositada na posição horizontal quando não estiver a ser funcionada (a tampa do tanque de óleo (6) mostra para cima).

É importante usar lubrificante de barra e de corrente (não fornecido) formulado para funcionar em uma ampla faixa de temperatura sem necessidade de diluição. Pode encontrá-lo no local em que adquiriu esta serra ou na sua loja de equipamento local. Não use óleos sujos, usados ou contaminados. Podem ocorrer danos à barra ou corrente. O emprego de óleo não homologado invalida a garantia. Não ingerir. Se ingerido, consultar de imediato um médico. Manter fora do alcance das crianças. Guardar afastado de calor ou lume forte.

Controlar o automatismo de óleo

O funcionamento da lubrificação automática da corrente pode ser controlado ao ligar a serra (7) e segurá-la com a ponta no sentido de um cartão ou de um papel no chão. Se for possível ver uma pista de óleo, significa que o automatismo de óleo funciona perfeitamente. Se não for possível ver nenhuma pista de óleo, apesar do depósito estar cheio, leia o capítulo "Busca de erros" ou entre em contacto com uma oficina pós-venda Worx.

AVISO: Não permitir que a corrente entre em contacto com o chão e mantenha uma distância de 3.6m.

OPERAÇÃO

1. ANTES DE UTILIZAR A FERRAMENTA SEM FIOS



ATENÇÃO! O carregador e o conjunto de baterias são concebidos especificamente para trabalhar em conjunto e, por isso, não tente utilizar outros dispositivos. Nunca introduza ou deixe entrar objetos metálicos no seu carregador ou nas ligações do conjunto de baterias porque pode causar falhas elétricas ou perigos.

NOTA: O seu conjunto de baterias está DESCARREGADO e tem de o carregar uma vez antes de utilizar. O carregador e o conjunto de baterias são concebidos especificamente para trabalhar em conjunto e, por isso, não tente utilizar outros dispositivos.

2. CARREGAMENTO DO CONJUNTO DE BATERIAS

A bateria de íões de lítio está protegida contra um descarregamento total. Quando a bateria fica sem carga, a ferramenta desliga-se graças à existência de um circuito de proteção.

Em ambientes quentes ou após uma utilização intensa, a bateria pode ficar demasiado quente o que não permite o seu

carregamento. Deixe a bateria arrefecer antes de a carregar.

3. COMO RETIRAR OU INSTALAR O CONJUNTO DE BATERIAS (Ver Fig. L1, L2)

Solte o botão de desbloqueio do conjunto de baterias para remover o conjunto de baterias da sua ferramenta. A seguir, volte a introduzir o conjunto de baterias no compartimento de baterias. Um simples empurrão e uma ligeira pressão serão suficientes para ouvir o clique. Verifique se a bateria está completamente segura.

NOTA: Quando remover o conjunto de baterias, segure firmemente para evitar a queda e danos.

4. LIGAR E DESLIGAR (Ver Fig. M)



ATENÇÃO: Verifique a bateria antes de utilizar a ferramenta sem fios. Utilize apenas a bateria indicada na secção dos acessórios.

Para colocar em funcionamento o aparelho, deverá pressionar o bloqueio de ligação (23), pressionar completamente o interruptor de ligar/desligar (19) e mantê-lo nesta posição. O botão de bloqueio do pólo de extensão agora pode ser liberado.

Para desligar, deverá soltar o interruptor de ligar/desligar.

5. CORTE



IMPORTANTE: O tanque de óleo está cheio? Controlar a indicação do nível de óleo (8) antes do trabalho e regularmente durante o trabalho.

(Ver Fig. N1) Abastecer com óleo, logo que o nível de óleo alcançar o canto inferior da janela de visão. Um abastecimento é suficiente para aprox. 35 minutos, de acordo com as pausas e a intensidade do trabalho.

A tensão da corrente deve ser controlada a 10 minutos durante o funcionamento.

ellenőrizze a láncc feszességét.

- (1) Instale o conjunto de baterias na máquina.
- (2) Certifique-se de que a secção de ligação a ser cortada não está no chão. Isto irá evitar que a corrente (1) toque no chão, pois irá cortar o tronco. Tocar no chão enquanto a corrente está em funcionamento é perigoso e enfraquece a corrente.
- (3) Segure bem a ferramenta com ambas as mãos. Sempre use a mão esquerda para segurar a alça principal e a mão direita para segurar a alça traseira (22). Sempre envolva firmemente o punho com polegar e dedos (Ver Fig. N2)
- (4) Mantenha-se sempre bem posicionado e em equilíbrio. Mantenha os pés afastados à largura dos ombros. Divida o seu peso de forma equilibrada em ambos os pés.
- (5) Quando estiver pronto para cortar, empurre o botão de trava do pólo de extensão (23) completamente com o polegar direito e aperte o gatilho. Esta ação irá ligar a serra. Soltar o gatilho irá desligar a serra. A corrente da serra já deve estar se movimentando à plena velocidade antes de começar um corte.
- (6) Quando começar um corte, coloque lentamente a corrente em movimento contra a madeira. A madeira deve estar o mais próxima possível do corpo da serra. Segure firmemente a serra no lugar para evitar possíveis saltos ou patinagem (movimentos de lado) da serra.
- (7) Guie a serra com uma pequena pressão e não exerça demasiada pressão sobre a serra, deixando a serra

efetuar o seu trabalho. O motor irá sobrecarregar e desgastar. Irá desempenhar melhor o seu trabalho e de forma mais segura na taxa para a qual foi concebida.

- (8) Retire a serra do corte com a serra a funcionar na velocidade mais rápida. Pare a serra ao soltar o botão Ligar/Desligar (19). Certifique-se de que a corrente parou antes de pousar a serra.
- (9) Continue a praticar em toros numa área de trabalho segura até estar confortável com o equipamento, aplicando um movimento fluido e um ritmo de corte estável.

Dispositivos de segurança contra ressalto nesta serra

Esta serra tem uma corrente que tem um baixo retorno e barra de guia com retorno reduzido. Ambos os itens reduzem a possibilidade de retorno. Contudo, o ressalto pode ainda assim ocorrer.

Os passos seguintes reduzem o risco de ressalto.

- Sempre segurar a serra de corrente firmemente com ambas as mãos. Os polegares e dedos têm de envolver a pega da serra.
- Mantenha todos os itens de segurança na posição correta na serra. Certifique-se de que funcionam apropriadamente.
- Não exceda ou corte acima da altura do ombro.
- Mantenha-se sempre bem posicionado e em equilíbrio.
- Mantenha-se ligeiramente à esquerda da serra. Isto previne que o seu corpo fique em linha reta com a Corrente da Serra.
- Não permita que a ponta da barra da guia toque alguma coisa quando a Corrente da Serra estiver em movimento.
- Nunca tente cortar dois troncos ao mesmo tempo. Corte um tronco de cada vez.
- Não enterre a ponta da Barra da Guia ou tente realizar cortes por penetração (perfurar em madeira utilizando a ponta da barra).
- Tenha atenção à deslocação da madeira ou outras forças que poderão apertar a Corrente da Serra.
- Tenha muito cuidado quando retomar um corte anterior.
- Utilize apenas a corrente de baixo retorno e a barra de guia (7) fornecida com esta serra de corrente.
- Nunca utilize uma Corrente de Serra frouxa ou solta. Mantenha a corrente de corte com a tensão adequada.

Operação para a motosserra com cabo para podar

Cortar com a alça (Ver Fig. N2)

A Haste de Extensão é fornecida com uma alça que proporciona um apoio extra quando elevar a Serra de corrente no ar. Prender a alça à Haste de Extensão e colocar à volta do ombro. A alça pode também suavizar o impacto se deixar cair Motosserra após terminar um corte.

Cortar com o cabo de extensão

1. Instale o conjunto de baterias na máquina.
2. Antes de cortar um ramo alto, considerar todos os pontos detalhados na secção anterior "Cortar Ramos", mas é importante ter especial atenção à provável trajetória de queda do ramo.



ATENÇÃO: Não ficar diretamente por baixo do ramo a ser cortado. Manter os espetadores distantes. Não fique numa escada ou outro tipo de apoio instável enquanto utilizar a ferramenta. Não

utilizar a ferramenta junto a cabos, energia elétrica ou linhas telefônicas. Manter 3 metros de distância de todas as linhas elétricas. (Ver Fig. 01-04)

3. Segure bem a ferramenta com ambas as mãos. Utilize apenas as áreas designadas para segurar quando operar a motosserra com cabo para podar (Ver Fig. 05). Sempre segurar a serra de corrente firmemente com ambas as mãos, a mão esquerda no punho dianteiro e a mão direita no punho traseiro. Sempre envolver firmemente o punho com polegar e dedos.
4. Mantenha-se sempre bem posicionado e em equilíbrio. Mantenha os pés afastados à largura dos ombros. Divida o seu peso de forma equilibrada em ambos os pés.
5. Quando estiver pronto para cortar, pressione o botão de bloqueio do pólo de extensão (23), de seguida, pressione por completo o interruptor On/off (19) (Ver Fig. M). Esta ação irá ligar serra. Soltar o gatilho irá desligar a serra. A corrente da serra já deve estar se movimentando à plena velocidade antes de começar um corte.
6. Quando começar um corte, coloque lentamente a corrente em movimento contra a madeira. Segure firmemente a serra no lugar para evitar possíveis saltos ou patinagem (movimentos de lado) da serra.
7. Guie a serra com uma pequena pressão e não exerça demasiada pressão sobre a serra. O motor irá sobrecarregar e desgastar. Irá desempenhar melhor o seu trabalho e de forma mais segura na taxa para a qual foi concebida.
8. Retire a serra do corte com a serra a funcionar na velocidade mais rápida. Pare a serra ao soltar o botão Ligar/Desligar. Certifique-se de que a corrente parou antes de pousar a serra.

APARAR UMA ÁRVORE (PODAR)

AVISO: Evite contragolpes. Os contragolpes podem resultar em lesões graves ou morte.

Consulte Contragolpes para evitar os riscos de contragolpes.

AVISO: Não opere a Motosserra com cabo para podar enquanto

- estiver numa árvore
- estiver numa escada ou numa superfície instável
- estiver numa posição desconfortável

Pode perder o controlo da Motosserra com cabo para podar, causando lesões graves.

AVISO: Não estenda os braços acima dos ombros quando utilizar a Motosserra com cabo para podar.

CUIDADO: Procure ajuda profissional se estiver perante condições que estão além das suas capacidades.

Aparar uma árvore é o processo de cortar ramos de uma árvore viva. Mantenha-se sempre bem posicionado e em equilíbrio. Mantenha os pés afastados à largura dos ombros. Divida o seu peso de forma equilibrada em ambos os pés. Siga as instruções abaixo para aparar uma árvore.

1. Faça o primeiro corte seis polegadas do tronco da árvore na parte inferior do membro. Utilize a parte superior da barra guia para este corte. Corte 1/3 do diâmetro do ramo (Ver Fig. 06).
2. Mova duas a quatro polegadas para fora do membro.

Faça um segundo corte acima do ramo. Continue a cortar até cortar o ramo todo.

3. Faça um terceiro corte o mais perto da árvore possível na parte de baixo da ponta do ramo. Utilize a barra guia para fazer este corte. Corte 1/3 do diâmetro da ponta.
4. Faça um quarto corte diretamente acima do terceiro corte. Corte para baixo para chegar ao terceiro corte. Isto irá retirar a ponta do ramo.

MANUTENÇÃO DA SERRA

Siga as instruções de manutenção constantes no presente manual. A limpeza e manutenção apropriadas da Corrente da Serra e da Barra da Guia, podem reduzir as probabilidades de ressalto. Inspeccione e proceda à manutenção da serra após cada utilização. Isso aumentará a vida útil da serra.

NOTA: mesmo com a afiação apropriada, o risco de ressalto pode aumentar com cada afiação.

MANUTENÇÃO E ARMAZENAGEM DE SERRAS DE PÓLO

1. Remova o conjunto da bateria da serra
 - Quando não estiver a ser utilizada.
 - Antes de movimentar de um local para outro.
 - Antes de ser reparada.
 - Antes de substituir os acessórios ou complementos, tais como a Corrente da Serra e a Barra da Guia.
2. Inspeccione a serra antes e depois de cada uso. Verifique a serra com atenção se a guarda ou outras peças for danificada. Verifique se existem danos que possam afetar a segurança do operador ou o funcionamento da serra. Verifique quaisquer desalinhamentos, encaixes de peças móveis. Verifique se existem peças danificadas ou quebradas. Não utilize a Motosserra se qualquer outro dano que afete a segurança ou o funcionamento é evidente. Leve as peças danificadas a ser reparadas pelo centro de serviço autorizado. Para localizar um centro de serviço autorizado, visite www.worx.com
3. Mantenha a serra com cuidado.
 - Nunca exponha a serra a chuva ou humidade direta.
 - Mantenha a Corrente da Serra afiada, limpa e lubrificada para um melhor e mais seguro desempenho.
 - Siga os passos realçados no presente manual para afiar a Corrente da Serra.
 - Manter os punhos sempre secos, limpos e livres de óleo e gordura.
 - Mantenha todos os parafusos e porcas apertados.
4. A sua ferramenta elétrica só deve ser reparada por pessoal qualificado e só devem ser colocadas peças sobressalentes originais.
5. Quando não estiver a ser utilizada, guarde sempre a Motosserra.
 - Num local elevado e fechado, fora do alcance das crianças.
 - Num local seco.

- Com a barra e a cobertura da corrente (3) no lugar

Manutenção da barra

Para aumentar a vida útil da barra, é recomendada a seguinte manutenção.

Os trilhos da barra que conduzem a corrente devem ser limpos antes de armazenar a ferramenta ou se a barra ou corrente aparentar estar suja.

Os trilhos devem ser limpos sempre que a corrente for retirada.

Para limpar os trilhos da barra

1. Remova a tampa da corrente, a barra e a corrente. (consulte a secção Montagem)
2. Utilize uma escova metálica, chave ou uma ferramenta semelhante adequada para limpar os resíduos dos trilhos da barra. (Ver Fig. P)
3. Certifique-se de que limpa as passagens de óleo cuidadosamente.

Condições que requerem manutenção da Corrente (1) e da Barra da guia (7):

- A serra corta de um lado ou em ângulo.
- A serra tem de ser forçada no corte.
- Fornecimento de óleo inadequado para a barra ou corrente.

Verifique a condição da barra de guia sempre que a corrente for afiada. Uma barra de guia desgastada danifica a corrente e torna o corte difícil.

Após cada utilização, com a unidade desligada da fonte de alimentação, limpe toda a serradura da barra de guia e do orifício da roda de corrente.

72 Quando o trilho de cima estiver desnivelado, utilize uma lima plana para restabelecer as laterais e extremidades quadradas.

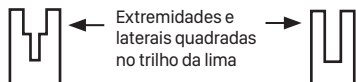

Ranhura desgastada

Ranhura corrigida

Substitua a barra de guia quando a ranhura estiver desgastada, a barra da guia estiver dobrada ou com fissuras ou quando ocorrer excesso de aquecimento ou rebarba no trilho. Se for necessária substituição, utilize apenas a barra de guia especificada para a sua serra na lista de peças sobresselentes ou no autocolante localizado na serra de corrente.

Substituir a corrente da serra e a lança

Substitua a Corrente da Serra quando as lâminas estiverem demasiado gastas para afiar ou quando a corrente partir.

Utilize apenas a corrente de substituição anotada no presente manual.

Inspeccione a Barra da Guia antes de afiar a corrente. Uma Barra da Guia gasta ou danificada é insegura, causará danos na Corrente da Serra e dificultará o corte.

Coloque o ressalto para tensão da corrente (27) numa nova barra apertando o parafuso no sentido dos ponteiros do relógio. A saliência (a) deve ser encaixada no orifício da barra. (Ver Fig. Q)

Afiar a corrente de serra



ATENÇÃO:

Remova o conjunto de pilhas da ferramenta antes de realizar qualquer ajuste, reparação ou manutenção. É possível ocorrer situações de lesões graves ou morte do choque eléctrico ou contacto corporal com a corrente em movimento. Os bordos de corte na corrente são afiados. Utilize sempre luvas de protecção durante a instalação ou remoção da corrente de corte.

Mantenha a Corrente da Serra afiada. A serra irá cortar mais rápido e de forma mais segura. Uma Corrente da Serra frouxa causará o desgaste excessivo da Roda Dentada, Barra da Guia, Corrente da Serra e do motor. Caso tenha de forçar a Corrente da Serra a penetrar na madeira e o corte apenas cria serragem com poucas aparas grandes, a Corrente da Serra está frouxa.

PROTECÇÃO AMBIENTAL



Os equipamentos eléctricos não devem ser depositados com o lixo doméstico. Se existirem instalações adequadas deve reciclá-los. Consulte a sua autoridade local para tratamento de lixos ou fornecedor para obter aconselhamento sobre reciclagem.

LOCALIZAÇÃO DE ERROS

Se a ferramenta eléctrica não estiver funcionando correctamente, a seguinte tabela descreve sinais de erro, possíveis causas e medidas de solução. Se não for possível identificar e eliminar o problema com estas informações, dirija-se à sua oficina de serviço pós-venda.

Atenção: Antes de tentar localizar o erro, deverá desligar a ferramenta eléctrica e retirar o acumulador.

Sintoma	Causa provável	Solução
A serra de pólo não funciona	O conjunto de pilhas está desligado. Fusível com defeito.	Carregamento da bateria. Substituir fusível.
Serra de pólo opera intermitentemente	Sobreaquecimento Aplicação de demasiada corrente ao cortar. Ligação desapertada. Mau contacto interno. Interruptor de ligar/desligar com defeito.	Colocar a máquina num local fresco e ventilado para arrefecer o aparelho. Aplicar menos pressão ao cortar. Dirija-se a uma oficina especializada 1-866-354-Worx (9679).
Corrente de serra seca.	Nenhum óleo no tanque. A evacuação de ar no fecho do tanque de óleo está entupida. O canal de escape de óleo está obstruído.	Encher com óleo. Limpar o fecho do tanque de óleo. Desobstruir o canal de escape de óleo..
Corrente/carril de guia quente.	Nenhum óleo no tanque. A evacuação de ar no fecho do tanque de óleo está entupida. O canal de escape de óleo está obstruído. Tensão de corrente muito alta. Corrente embotada.	Encher com óleo. Limpar o fecho do tanque de óleo. Desobstruir o canal de escape de óleo. Ajustar a tensão da corrente. Voltar a afiar a corrente ou substituir.
Serra de pólo rasgo, vibra, não serra corretamente	Tensão da corrente muito frouxa. Corrente embotada. Corrente desgastada. Os dentes de corte mostram para a direção errada.	Ajustar a tensão da corrente. Voltar a afiar a corrente ou substituir. Substituir a corrente. Montar novamente a corrente de serra com os dentes na direção correta.

DECLARAÇÃO DE CONFORMIDADE

NÓS,
POSITEC GERMANY GMBH
GRÜNER WEG 10, 50825 COLOGNE, GERMANY

Declaramos que o produto
Descrição **Serra elétrica com bateria**
Tipo **WG349E WG349E.9 (3 - designação de máquinas, representante de podadora)**
Função **Cortando galho alto**

Cumpre as seguintes Directivas
2006/42/EC, 2014/30/EU, 2011/65/EU&(EU)2015/863, 2000/14/EC rectificada em 2005/88/EC

Organismo notificado envolvido
Nome: **Interrek Deutschland GmbH (Organismo notificado 0905)**

Morada: **Stangenstraße 1, 70771 LEINFELDEN-ECHTERDINGEN**
Certificação Nº.: **190601913SHA-V1**

2000/14/EC rectificada em 2005/88/EC:
- Processo de Avaliação de Conformidade segundo **Anexo V**
- Nível de Volume de Som Medido **89.7 dB(A)**
- Nível de Volume de Som Garantido **93 dB(A)**

Normas em conformidade com:
EN 60745-1, EN ISO 11680-1, EN ISO 3744, EN 55014-1, EN 55014-2

Pessoa autorizada a compilar o ficheiro técnico,
Nome: **Marcel Filz**
Endereço: **Positec Germany GmbH
Grüner Weg 10, 50825 Cologne, Germany**



2021/04/12
Allen Ding
Engenheiro-chefe adjunto, Teste e Certificação
Positec Technology (China) Co., Ltd
18, Dongwang Road, Suzhou Industrial
Park, Jiangsu 215123, P. R. China

OORSPRONKELIJKE GEBRUIKSAANWIJZING PRODUCTVEILIGHEID ALGEMENE VEILIGHEIDSWAARSCHUWINGEN VOOR VERMOGENSMACHINE



WAARSCHUWING! Lees alle instructies zorgvuldig door. Indien u zich niet aan alle onderstaande instructies houdt, kan dat leiden tot een elektrische schok, brand en/of ernstig letsel.

Bewaar alle waarschuwingen en instructies voor latere naslag.

De term "(elektrisch) gereedschap" in de waarschuwingen hieronder, verwijst naar uw op netspanning werkende gereedschap (met stroomdraad) of uw accugereedschap (draadloos).

- 1) WERKGEBIED**
 - a) Houd uw werkgebied schoon en zorg ervoor dat deze goed verlicht is.** In rommelige en slecht verlichte werkgebieden gebeuren sneller ongelukken.
 - b) Gebruik elektrisch gereedschap niet in explosieve atmosferen, zoals in de nabijheid van ontvlambare vloeistoffen, gassen of stof.** Elektrisch gereedschap veroorzaakt vonken die de stof of de gassen kunnen doen ontvlammen.
 - c) Houd kinderen en omstanders uit de buurt terwijl u met elektrisch gereedschap werkt.** Afleidingen kunnen ervoor zorgen dat u de controle over het gereedschap verliest.
- 2) ELEKTRISCHE VEILIGHEID**
 - a) De stekker van het elektrisch gereedschap moet passen in het stopcontact. Pas de stekker op geen enkele manier aan om te zorgen dat hij wel past. Gebruik geen adapterstekkers terwijl u geaard elektrisch gereedschap gebruikt.** Onaangepaste stekkers die in het stopcontact passen, verminderen de kans op een elektrische schok.
 - b) Vermijd lichamelijke contact met geaarde of gegronde oppervlakken, zoals buizen, radiatoren, fornuizen en koelkasten.** Als uw lichaam geaard of geground is, is er een grotere kans op een elektrische schok.
 - c) Stel uw elektrische gereedschap niet bloot aan regen of natte omstandigheden.** Water dat elektrisch gereedschap kan binnendringen, vergroot de kans op een elektrische schok.
 - d) Gebruik de stroomdraad niet op een andere manier dan waarvoor deze gemaakt is. Trek niet aan de stroomdraad, ook niet om de stekker uit het stopcontact te krijgen en draag het gereedschap niet door het aan de stroomdraad vast te houden. Houd de stroomdraad uit de buurt van hitte, olie, scherpe hoeken en bewegende onderdelen.** Beschadigde of verwarde stroomdraden vergroten de kans op een elektrische schok.

- e) Wanneer u het elektrische gereedschap buitenshuis gebruikt, dient u te zorgen voor een verlengsnoer dat geschikt is voor gebruik buitenshuis.** Het gebruik van een verlengsnoer dat geschikt is voor gebruik buitenshuis, vermindert de kans op een elektrische schok.
- f) Moet een krachtmachine in een vochtige locatie worden gebruikt, gebruik dan een aardlekschakelaar (ALS).** Een ALS vermindert het gevaar op elektrische schokken.
- 3) PERSOONLIJKE VEILIGHEID**
- a) Blijf alert, kijk waar u mee bezig bent en gebruik uw gezonde verstand wanneer u met elektrisch gereedschap werkt. Gebruik geen elektrisch gereedschap wanneer u moe bent of onder de invloed van drugs, alcohol of medicijnen.** Een moment van onoplettendheid bij het gebruik van elektrisch gereedschap kan leiden tot ernstig persoonlijk letsel.
- b) Gebruik een veiligheidsuitrusting. Draag altijd oogbescherming.** Een veiligheidsuitrusting, zoals een stofmasker, schoenen met antislipzolen, een veiligheidshelm, of oorbescherming die onder de juiste omstandigheden gebruikt wordt, vermindert de kans op persoonlijk letsel.
- c) Pas op dat het apparaat niet onbedoeld wordt gestart. Zorg ervoor dat de schakelaar uit staat voordat u de voeding en/of batterij aansluit, en als u de machine oppakt en draagt.** Gereedschap dragen terwijl u uw vinger op de schakelaar houdt, of de stekker in het stopcontact steken terwijl het gereedschap ingeschakeld staat, is vragen om ongelukken.
- d) Verwijder inbussleutels of moersleutels voordat u het gereedschap inschakelt.** Een sleutel die nog in of op een draaiend onderdeel van het elektrische gereedschap zit, kan leiden tot ernstig persoonlijk letsel.
- e) Werk niet boven uw macht. Zorg er altijd voor dat u stevig staat en goed in balans bent.** Hierdoor heft u betere controle over het gereedschap in onverwachte situaties.
- f) Draag geschikte kleding. Draag geen loszittende kleding of sieraden. Houd uw haar, kleding en handschoenen uit de buurt van bewegende onderdelen.** Loszittende kleding, sieraden of lang haar kan vast komen te zitten in bewegende onderdelen.
- g) Wanneer er apparaten worden bijgeleverd voor stofafzuiging en –opvang, zorg er dan voor dat deze aangesloten zijn en op de juiste manier gebruikt worden.** Het gebruik van deze apparaten vermindert de gevaren die door stof kunnen ontstaan.
- 4) GEBRUIK EN ONDERHOUD VAN ELEKTRISCH GEREEDSCHAP**
- a) Forceer het gereedschap niet. Gebruik gereedschap dat voor de toepassing geschikt is.** Het gebruik van geschikt gereedschap levert beter werk af en werkt veiliger als het gebruikt wordt op de snelheid waar het voor ontworpen is.
- b) Gebruik het gereedschap niet wanneer de aan/uitschakelaar niet functioneert.** Gereedschap dat niet kan worden bediend met behulp van de schakelaar is gevaarlijk en dient te worden gerepareerd.
- c) Neem de stekker uit het stopcontact en/of verwijder de batterij voordat u instellingen verandert, toebehoren vervangt of de machine opbergt.** Deze preventieve veiligheidsmaatregelen verminderen de kans op het ongewild inschakelen van het gereedschap.
- d) Berg gereedschap dat niet gebruikt wordt buiten het bereik van kinderen op en laat personen die niet bekend zijn met het gereedschap of met deze veiligheidsinstructies het gereedschap niet bedienen.** Elektrisch gereedschap kan in de handen van ongetrainde gebruikers gevaarlijk zijn.
- e) Onderhoud elektrisch gereedschap op de juiste wijze. Controleer of bewegende onderdelen nog goed uitgelijnd staan, of ze niet ergens vastzitten en controleer op elke andere omstandigheid die ervoor kan zorgen dat het gereedschap niet goed functioneert. Wanneer het gereedschap beschadigd is, dient u het te repareren voordat u het in gebruik neemt.** Veel ongelukken worden veroorzaakt door slecht onderhouden elektrisch gereedschap.
- f) Houd snijdend gereedschap schoon en scherp.** Goed onderhouden snijdend gereedschap met scherpe zaagbladen/messen zal minder snel vastlopen en is makkelijker te bedienen.
- g) Gebruik het gereedschap, de accessoire, de bitjes, enz. in overeenstemming met deze instructies en op de manier zoals bedoeld voor het specifieke type elektrisch gereedschap, rekening houdend met de werkomstandigheden en het uit te voeren werk.** Het gereedschap gebruiken voor andere doeleinden dan waar deze voor ontworpen is, kan gevaarlijke situaties opleveren.
- 5) GEBRUIK EN ONDERHOUD VAN ACCUGEREEDSCHAP**
- a) Laad het accupack alleen op met de door de fabrikant aangegeven oplader.** Een oplader die geschikt is voor het ene type accupack, kan brand veroorzaken wanneer die gebruikt wordt voor een ander type accupack.
- b) Gebruik het gereedschap uitsluitend met het aangegeven accupack.** Door het gebruik van andere accupacks ontstaat de kans op letsel of brand.
- c) Wanneer het accupack niet gebruikt wordt, dient u het uit de buurt te houden van metalen voorwerpen, zoals paperclips, munten, sleutels, spijkers, schroeven of andere kleine metalen voorwerpen die een verbinding kunnen maken tussen de contactpunten van de terminal.** Het kortsluiten van de accuterminals kan zorgen voor brandwonden of brand.
- d) Onder extreme omstandigheden kan er vloeistof uit de accu lopen; raak deze vloeistof niet aan. Wanneer u toch onverhoopt met de vloeistof in aanraking komt, dient u dit onmiddellijk af te spoelen met water. Wanneer de vloeistof in de ogen komt, dient u zo snel mogelijk een arts te**

raadplegen. Vloeistof die afkomstig is uit de accu kan irritatie of brandwonden veroorzaken.

6) SERVICE

- a) **Laat uw elektrisch gereedschap repareren door een bevoegde reparateur die alleen originele reserveonderdelen gebruikt.** Zo bent u er zeker van dat uw gereedschap veilig blijft.

ROD ZAG VEILIGHEIDSWAARSCHUWING

1. Houd de poolzaag op voldoende afstand van de bovenleiding.
2. Let op het gevaar van de bedieningspositie, evenals het risico dat vallende takken of stoten de grond raken, en de bediener kan worden geraakt door vallende takken of takken stoten na het raken van de grond. Verwijder de takken in elke sectie.

VEILIGHEIDSINSTRUCTIES VOOR HET ACCUPACK

- a) **Batterijcellen en accupacks mogen niet gedemonteerd, geopend of vernietigd worden. Sluit accupacks niet kort. Bewaar accupacks niet willekeurig in een doos of lade waar ze elkaar kunnen kortsluiten of door geleidende voorwerpen kortgesloten kunnen worden.** Houd het accupack op een afstand van andere metalen voorwerpen als paperclips, muntstukken, sleutels, nagels, schroeven en andere kleine metalen voorwerpen die de contacten van de accupack kunnen verbinden. Kortgesloten contacten van accupacks kunnen brandwonden of brand veroorzaken.
- c) **Stel accupacks niet bloot aan warmte of vuur. Vermijd opslag in direct zonlicht.**
- d) **Stel accupacks niet bloot aan mechanische schokken.**
- e) **Als een accu lekt dient men voorzichtig te zijn dat de vloeistof niet in contact komt met de huid of de ogen. Als dat toch gebeurt spoelt men de huid onder stromend water en raadpleegt men een arts.**
- f) **Houd batterijcellen en accupacks schoon en droog.**
- g) **Veeg de aansluitingen van het accupack schoon met een droge doek als ze vuil zijn geworden.**
- h) **Accupacks moeten voor gebruik worden opgeladen. Lees de gebruiksaanwijzing voor de juiste laad instructies.**
- i) **Laat accupacks niet langdurig opladen als ze niet worden gebruikt.**
- j) **Na een lange opslagperiode kan het nodig zijn het accupack enkele keren op te laden en te ontladen voor een optimale prestatie.**
- k) **Laad alleen op met een lader met de technische gegevens van Worx. Gebruik geen andere lader dan de lader die specifiek voor dat doel met de apparatuur is meegeleverd.**
- l) **Gebruikt geen accupack dat niet bedoeld is voor**

gebruik met deze apparatuur.

- m) **Houd accupacks buiten het bereik van kinderen.**
- n) **Bewaar de oorspronkelijke instructies van het product voor latere gebruik.**
- o) **Verwijder het batterijpakket uit de apparatuur als het niet in gebruik is.**
- p) **Volg de juiste procedure voor afvalverwijdering na afdanken van dit apparaat .**
- q) **Gebruik geen cellen van verschillende fabrikanten, capaciteit, afmetingen of typen binnen een apparaat.**
- r) **Houd de accu uit de buurt van microgolven en hoge druk.**

BEWAAR DEZE INSTRUCTIES

SYMBOLEN

	Lees de gebruikershandleiding om het risico op letsels te beperken
	Waarschuwing
	Draag oorbescherming
	Draag een veiligheidsbril
	Draag hoofdbescherming
	Draag beschermende handschoenen.
	Draag veiligheidsschoeisel.
	Niet blootstellen aan regen of water
	Houd voldoende afstand van hoogspanningslijnen

	Afgedankte elektrische producten mogen niet bij het normale huisafval terechtkomen. Breng deze producten waar mogelijk naar een recyclecentrum bij u in de buurt. Vraag de verkoper of de gemeente informatie en advies over het recyclen van elektrische apparatuur.
 Li-Ion 	Li-Ion-accu Dit product is uitgerust met een symbool dat 'gescheiden inzameling' aanduidt voor alle accu's. Ze worden dan gerecycled of gedemonteerd om de impact op het milieu te verminderen. Accu's kunnen gevaarlijk zijn voor het milieu en de menselijke gezondheid, omdat ze gevaarlijke stoffen bevatten.
	Niet verbranden.
	Accu's kunnen in de waterkringloop terechtkomen als ze op onjuiste wijze worden weggegooid, wat gevaarlijk kan zijn voor het ecosysteem. Gooi afgedankte accu's niet weg bij het ongesorteerde huishoudelijke afval.
	Ontgrendelen
	Vergrendelen

ONDERDELENLIJST

1. ZAAGKETING

2. KETTINGSPIJKKNOP

3. AFSCHERMING

4. ZAAGKOP INSTELKNOP

5. ZAAGKOPVERGRENDELKNOP

6. OLIEKOP

7. ZWAARD

8. AANDUIDING VAN OLIELEVEL

9. KETINGWIEL

10. LOOPRICHTING- EN SNIJRICHTINGSYMBOOL

11. ZWAARDGELEIDINGSBRUG

12. BEVESTIGINGSBOUT

13. STAAFKLEM

14. BUMPERPUNT

15. OLIESPROEIER

16. ROD EN KETINGMANTEL

17. STANGZAAG MONTAGESTANG

18. KLEMSTANG BINNENSTANG

19. AAN/UITSCHAKELAAR

20. ACCUPACK *

21. ONTGRENDELKNOP ACCUPACK *

22. ACHTERSTE HANDGREEP

23. VERGREDELING-UIT-KNOP VAN DE VERLENGINGSSTANG

24. ROTATIEKNOP VAN DE VERLENGINGSSTANG

25. HAKEN VOOR DE SCHOUDERRIEM

26. SCHOUDERRIEM

27. KETINGVANGER (ZIE FIG. A)

* Niet alle afgebeelde of beschreven toebehoren worden standaard meegeleverd.

TECHNISCHE GEGEVENS

Type **WG349E WG349E.9 (3 - benoeming van machine, vertegenwoordiger van stokzaag)**

	WG349E	WG349E.9
Spanning	20 V  Max. **	
Zwaardlengte	20 cm	
Snijlengte	18 cm	
Kettingsnelheid	5,0 m/s	
Inhoud olievoorradreservoir	80 ml	
Kettingmaat	0,95 cm (3/8")	

Aantal kettingschakels	33	
Kettingmeting	1.1 mm (0.043")	
Type adaptieve ketting	Trilink Huihuang: CL14333X Jinfeng Garden Tools: 90X-33	
Type adaptieve stang	Trilink Huihuang: N1430833-104TTL Jinfeng Garden Tools: ES084SDEA041(A)	
Oplaadtijd	1 uur	/
Gewicht (inclusief ketting en zwaard)	3.7 kg	3.3 kg
Totaal bereik	3.6 m	
Lengte van het apparaat	Van 1.8 m tot 2.3 m (volledig uitgeschoven)	
Zaagkop rotatiehoek	0°, 15°, 30° (3 posities)	
Draaihoek van het handvat	180 graden in totaal	

** Voltage gemeten zonder belasting. De initiële accuspanning bereikt maximaal 20 volt. De nominale spanning bedraagt 18 volt.

TRILLINGSGEGEVENS

Totale trillingswaarden (triax vector-som) volgens EN ISO 11680-1.

Trillingsemisiewaarde: $a_w = 1.83 \text{ m/s}^2$	Onzekerheid $K = 1.5 \text{ m/s}^2$
------------------------------------------------------	----------------------------------------

De opgegeven totale trillingswaarde kan worden gebruikt om een gereedschap met een ander te vergelijken en kan ook dienen als een voorlopige beoordeling van de blootstelling.

! **WAARSCHUWING:** De trillingsemisiewaarde tijdens het feitelijke gebruik van dit elektrisch gereedschap kan afwijken van de opgegeven waarde, afhankelijk van de wijze waarop het gereedschap wordt gebruikt, zoals in de volgende voorbeelden:

Hoe het gereedschap wordt gebruikt en welk materiaal wordt gesneden of geboord.

Of het gereedschap in goede staat verkeerd en correct wordt onderhouden.

Gebruik van de juiste toebehoren voor het gereedschap en of deze scherp zijn en in goede staat verkeren.

De stevigheid van de grip op de handgrepen en het eventuele gebruik van antivibratie-accessoires.

En of het gereedschap wordt gebruikt waarvoor het ontworpen is en in overeenstemming met deze instructies.

Dit gereedschap kan een trillingssyndroom in de handen en armen veroorzaken als het niet op de juiste wijze gehanteerd wordt.

! **WAARSCHUWING:** Voor de nauwkeurigheid moet bij een schatting van het blootstellingsniveau in de feitelijke gebruiksomstandigheden rekening worden gehouden met alle delen van de bedrijfscyclus, zoals het moment waarop het gereedschap wordt uitgeschakeld en terwijl het gereedschap in werking is zonder daadwerkelijk gebruikt te worden. Dit kan het blootstellingsniveau over de totale werkperiode aanzienlijk verminderen. Help de blootstelling aan trillingen te minimaliseren. Gebruik ALTIJD scherpe beitels, boren en messen. Onderhoud het gereedschap in overeenstemming met deze instructies en houd het goed gesmeerd (indien van toepassing).

Schaf antivibratie-accessoires aan wanneer u het gereedschap geregeld gebruikt.

Plan de werkzaamheden zodat de taken met veel trillingen over een aantal dagen verspreid worden.

BEOOGD GEBRUIK

Staafzagen worden gebruikt om bomen, stammen, takken, houten balken, planken en anderen te zagen. Het kan worden gezaagd op granen of op granen. Dit product is niet geschikt voor het zagen van minerale materialen.

TOEBEHOREN

	WG349E	WG349E.9
Lader (WA3880)	1	/
Accupack (WA3551)	1	/
Schouderriem	1	1
Rod & kettingmantel	1	1
Stangzaagbevestiging (WA0307)	1	1

Wij adviseren u alle accessoires te kopen in de winkel waar u het gereedschap heeft gekocht. Kijk op de verpakking van het accessoire voor meer informatie. Ook het winkelpersoneel kan u helpen en adviseren.

GELUIDSPRODUCTIE

A-gewogen geluidsdruk $L_{pA} = 79.07 \text{ dB(A)}$
 $K_{pA} = 3 \text{ dB(A)}$
 A-gewogen geluidsniveau $L_{wA} = 89.7 \text{ dB(A)}$
 $K_{wA} = 3 \text{ dB(A)}$

Draag oorbescherming.



MONTAGE



WAARSCHUWING! Installeer het accupack niet, voordat dit geheel in elkaar gezet is.

Draag altijd werkhandschoenen bij de omgang met de zaagketting.

MONTAGE VAN ZWAARD EN ZAAGKETTING

1. Pak alle delen voorzichtig uit.
2. Plaats de kettingzaag op een vlak oppervlak.
3. Gebruik alleen originele Worx-kettingen of die geschikt zijn voor de geleidebalk.
4. Leg de zaagketting (1) in de rondlopende sleuf van het zwaard (7). Zorg dat de ketting in de juiste richting draait door deze te vergelijken met het pictogram op de geleidebalk of raadpleeg het symbool Richting ketting (10) dat u op de zaag kunt vinden. Controleer of de vanger van de kettingspanner (27) naar buiten gericht is. (Zie Fig. A)
5. Leg de kettingschakels om het kettingwiel (9), steek de twee positioneringsstukken van de geleidestang (11) op de bout van de vaste stang (12) en het pad van de geleidestang (13) in de groef van de opening van de geleidestang (7). (Zie Fig. B1, B2)
6. Controleer of alle delen goed geplaatst zijn. Zorg dat de aandrijftanden goed in het aandrijf wiel zitten (Zie Fig. C1), vermijd knikken zoals op Fig. C2. Als er een knik is, neem de ketting van de geleidebalk net voor de knik en trek de knik uit.

OPMERKING: De ketting moet vrij kunnen draaien en vrij zijn van knikken.

7. Monteer de kettingafscherming (3) en draai de kettingafscherming aan door de knop om de ketting aan te spannen (2) naar rechts te draaien totdat deze vastzit. (Zie Fig. D)



WAARSCHUWING: De ketting is nog niet gespannen. De ketting moet gespannen worden zoals beschreven is onder "De ketting spannen". De ketting moet worden geïnspecteerd om zeker te zijn dat de geschikte spanning aanwezig is.

ZAAGKETTING SPANNEN (Zie Fig. E)

OPMERKING: Nieuwe zaagkettingen zullen uitrekken. Controleer regelmatig de kettingspanning bij het eerste gebruik en draai bij de ketting (1) aan wanneer deze los rond het zaagblad (7) komt te zitten..



WAARSCHUWING:

- **Verwijder de batterij uit het gereedschap voordat u de spanning van de zaagketting aanpast.**
 - **De snijranden van de zaagketting zijn scherp. Gebruik handschoenen als u de ketting hanteert.**
 - **Zorg altijd voor de juiste kettingspanning. Een losse ketting geeft een hoger risico op terugslag. Een losse ketting kan uit de groef van het zwaard springen. Dit veroorzaakt verwonding voor de gebruiker en schade aan de ketting. Een losse ketting geeft hogere slijtage aan ketting, zwaard en tandwiel.**
1. Leg de kettingzaag neer op een recht oppervlak.
 2. Draai de kettingspanknop (2) in de richting van de wijzers van de klok tot de juiste kettingspanning is

bereikt.

OPMERKING: De spanning wordt automatisch verhoogd als de knop voor de kettingspanning (2) naar rechts wordt gedraaid. Het ratelmechanisme verhindert dat de spanning te los is.

3. Controleer de spanning die door de automatische kettingspanknop is ingesteld. De juiste kettingspanning is bereikt, als de ketting (1) kan worden verhoogd over ca. een halve schakellengte vanaf de geleidingsstang (7) in het midden. Daartoe moet de ketting met één hand tegen het gewicht van de machine in opgetild worden. (Zie Fig. E)

OPMERKING: De ketting (1) is goed aangespannen als hij van de geleidingsstang (7) kan worden opgetild en als de schakel zich in het spoor van de geleidingsstang (7) bevindt.

OPMERKING: De ketting (1) zal uitrekken door gebruik en onvoldoende zijn aangespannen. Als de ketting komt los te zitten, maak de knop (2) om de ketting aan te spannen los of draai de knop drie keer naar links, span vervolgens de knop (2) opnieuw aan om de kettingspanning te herstellen door stap 1 - 4 hierboven te herhalen.

HET VERLENGSTUK AAN DE MACHINE KOPPELEN (Zie Fig. F1)

Stap 1: Zoals getoond in Afb. F1, maak de stang van de stangzaag (17) los. Lijn de machine uit en plaats deze in de verlengstang.

Stap 2: Druk op de hendel van de stangzaagmontage en draai de verlengstang vast aan de machine.

OPMERKING: Zorg ervoor dat het verlengstuk vóór gebruik goed op zijn plaats zit en vergrendeld is.

HET VERLENGSTUK VERWIJDEREN (Zie Fig. F2)

Stap 1: Ontgrendel de stangzaagassemblage (17) zoals afgebeeld.

Stap 2: Wanneer de twee vergrendelknoppen van de zaagkop (5) tegelijkertijd worden ingedrukt, wordt de zaag geschoven om de verlengstang van de zaag los te koppelen.

DE LENGTE VAN DE STOK AFSTELLEN. (Zie Fig. G)

De stokzaag heeft een telescopische stokconstructie die van 1.8m (geheel ingetrokken) tot 2.3m (geheel uitgetrokken) reikt.

De klemhoogte (18) van de binnenste stang wordt gebruikt om de stang op elke verlengde lengte vast te zetten.

1. De paal verlengen, maak de klemhendel van de binnenstang (18) los zoals getoond in Afb.G. De stok zal vrij kunnen glijden.
2. Trek het binnenste gedeelte tot de gewenste lengte uit. **Opmerking:** stel de minimale lengte in die nodig is om af het te zagen gedeelte te kunnen bereiken.
3. Vergrendel met de klemhendel de stok in positie, zoals getoond wordt op in Fig. G.

AANBRENGEN EN AANPASSEN VAN DE SCHOUDERBAND (Zie Fig. H1, H2)

Bevestig de schouderriem aan de haak op de paal met behulp van de meegeleverde karabijnhaak zoals weergegeven in Afb.H1. Om de positie van de schouderriem aan te passen, draait u deze linksom om de vergrendelknop los te maken. Verplaatst het naar de gewenste locatie. Zoals

afgebeeld, draai de vergrendelknop met de klok mee om te vergrendelen.

DE ZAAGKOPHOEK AANPASSEN (Zie Fig. I1, I2)

De zaagkop kan worden gedraaid onder verschillende snijhoeken van 0°, 15° en 30°. (Zie Fig. I1)

1. Druk tegelijkertijd de instelknoppen van de zaagkop aan beide zijden in om de poolzaagkop in de gewenste snijhoek te draaien. (Zie Fig. I2)
2. Laat de knop los wanneer de poolzaagkop op de gewenste hoek is ingesteld.

OPMERKING: Als de staafzaag niet goed wordt vastgezet, kan dit leiden tot persoonlijk letsel en / of materiële schade.



WAARSCHUWING! Zorg er altijd voor dat de staafzaagkop goed is vergrendeld! Gebruik de poolzaag niet als de kop in een andere positie staat of niet is vergrendeld!

DE ACHTERGREEP AANPASSEN (Zie Fig. J)

Druk de rotatieknop van de verlengingshendel naar voren om te ontgrendelen. Houd de achterste handgreep vast en draai deze naar de meest comfortabele en uitgebalancheerde positie. Laat de rotatieknop van de verlengingshendel los om de achterste handgreep te vergrendelen.



WAARSCHUWING: Zorg ervoor dat u de hendel in de gewenste positie vergrendelt voordat u doorgaat. Draai niet aan de hendel wanneer u de zaag bedient.

KETTINGSMERING



BELANGRIJK: De kettingzaag wordt niet met zaagkettinghechtolie gevuld geleverd. Het is belangrijk om de kettingzaag voor gebruik met olie te vullen. Het gebruik van de kettingzaag zonder zaagkettinghechtolie of bij een oliepeil onder de minimummarkering leidt tot beschadiging van de kettingzaag.

OPMERKING: De levensduur en de snijcapaciteit van de ketting hangt af van de optimale smering. Daarom wordt tijdens het gebruik de zaagketting automatisch met zaagkettinghechtolie gesmeerd.

OLIETANK VULLEN (ZIE FIG. K)



WAARSCHUWING: Het accupack verwijderen vóórdat de brandstoftank gevuld wordt.

1. Plaats de kettingzaag (6) op een geschikte ondergrond.
2. Maak met een doek de omgeving van de olietankdop schoon, schroef de dop los en verwijder deze.
3. Voeg olie en kettingolie toe (niet inbegrepen) totdat de tank vol is.
4. Let erop dat er geen vuil in de olietank terecht komt, plaats opnieuw de oliedop (6) en span deze rechtsom aan.



BELANGRIJK: Om uitwisseling van lucht tussen olietank en omgeving mogelijk te maken, zijn er kleine openingen in de olietankdop. Zet de zaag, wanneer u deze niet gebruikt, altijd horizontaal

neer, om uitlopen van olie te voorkomen (olietankdop (6) wijst omhoog).

Het is belangrijk gebruik staven en kettingsmeermiddel (niet verstrekt) die het is geformuleerd om te functioneren in een breed temperatuurbereik zonder verdunning. Dit kunt u vinden in de winkel waar u uw zaag hebt gekocht of in uw plaatselijke winkel voor bouwmaterialen. Gebruik geen vuile oliën die worden gebruikt of anderszins verontreinigd olie. Er kan schade ontstaan aan een staven of ketting. Bij gebruik van niet-toegelaten olie vervalt de garantie.

Niet inslikken. Indien ingeslikt, onmiddellijk een arts raadplegen. Uit het bereik van kinderen bewaren. Uit de buurt van hitte of een open vlam bewaren.

De automatische oliespuit controleren

De goede werking van de automatische oliespuit kan worden gecontroleerd door de kettingzaag in te schakelen en de punt van de kettinggeleider (7) naar een stuk karton of papier op de grond te richten. Als een toenemend oliëpatroon ontwikkelt op het karton, werkt de automatische oliespuit goed. Als er geen oliëpatroon is, ondanks een vol oliereservoir, moet u contact opnemen met de klantendienst van Worx of met een door Worx erkende onderhoudsagent.



VOORZICHTIG: Raak de grond niet met de ketting. Zorg voor een veiligheidsafstand van 3.6m.

BEDIENING

1. VOORDAT U HET DRAADLOOS GEREEDSCHAP GEBRUIKT



WAARSCHUWING! De oplader en het accupack zijn ontworpen om samen gebruikt te worden, probeer dus geen andere apparaten te gebruiken. Zorg ervoor dat er nooit metalen objecten in de oplader of de contactpunten van het accupack komen, dit kan zorgen voor een elektrische schok en is gevaarlijk.

OPMERKING: Het accupack is NIET opgeladen. Deze moet u dus voor gebruik opladen.

De bijgeleverde batterijlader past bij de Lithium-ionbatterij die in het apparaat is geplaatst. Gebruik geen andere batterijlader.

2. DE BATTERIJEN OPLADEN

De Lithium-ionbatterij is beschermd tegen volledig ontladen. Als de batterij leeg is, wordt het toestel uitgeschakeld door een beschermingscircuit.

In een warme omgeving, of na zwaar gebruik, kan het batterijpak te heet worden om te kunnen opladen. Laat de batterij enige tijd afkoelen voor het heropladen.

3. HET ACCUPACK VERWIJDEREN OF PLAATSEN (Zie Fig. L1, L2)

Druk op de ontgrendelingsknop van de batterijdoos om de batterijdoos uit de gereedschap te verwijderen. Stop de batterijdoos na het opladen in de batterijpoort. U hoeft alleen maar licht te duwen en wat druk uit te oefenen tot

een klik hoorbaar is. Controleer om te zien of de batterij volledig is vastgemaakt.

OPMERKING: Verwijdert u het batterijpakket, houd het dan stevig vast zodat het niet valt en letsel veroorzaakt.

4. IN- EN UITSCHAKELLEN (Zie Fig. M)



ATTENTIE: Controleer het accupack voordat u uw draadloze gereedschap gaat gebruiken. Gebruik alleen het accupack dat in het hoofdstuk Accessoires figureert.

Als u de machine wilt inschakelen, drukt u op de inschakelblokkering (23), vervolgens drukt u de aan/uitschakelaar (19) helemaal in en houdt u de schakelaar in deze stand vast. De vergrendelhendelvergrendelknop kan nu worden losgelaten.

Als u de machine wilt uitschakelen, laat u de aan/uitschakelaar los.

5. WERKZAAMHEDEN



BELANGRIJK: Is de olietank gevuld? Controleer de oliepeilaaanduiding (8) voor de werkzaamheden en regelmatig tijdens de werkzaamheden (Zie Fig. N1). Vul olie bij wanneer het oliepeil de onderkant van het peilglas bereikt heeft. De vulling is voldoende voor ca. 35 minuten, afhankelijk van de pauzes en de intensiteit van de werkzaamheden.

Controleer de kettingspanning tijdens het zagen elke 10 minuten.

- 1) Installeer de batterijdoos in de machine.
- 2) Controleer of het deel van de boomstam niet op de grond ligt. Dit verhindert dat de ketting (1) de grond raakt wanneer door de stam wordt gezaagd. Als de grond wordt geraakt terwijl de ketting beweegt, kan dit gevaar opleveren en wordt de ketting bot.
- 3) Houd de zaag met beide handen stevig vast. Houd de hoofdhendel altijd vast met uw linkerhand en de achterste handgreep (22) met uw rechterhand. Gebruik een stevige greep. Omsluit de grepen altijd met duim en vingers. (Zie Fig. N2)
- 4) Zorg dat u een stabiele positie aanneemt. Zet de voeten op schouderbreedte uit elkaar. Verdeel uw gewicht gelijkmatig over beide voeten.
- 5) Wanneer u klaar bent om te zagen, druk met uw rechterduim op de vergrendelhendelvergrendelknop (23) en druk de trekker in. Hierdoor wordt de zaag ingeschakeld. Als u de starter loslaat, wordt de zaag uitgeschakeld. Controleer of de zaag op volle snelheid werkt voordat u het zagen start.
- 6) Wanneer u begint te zagen, plaatst u de bewegende ketting langzaam tegen het hout. Het hout moet zo dicht mogelijk bij de zaag zijn. Houd de zaag stevig op zijn plaats om mogelijk stuiteren of glijden (zijdelingse beweging) van de zaag te voorkomen.
- 7) Geleid de zaag met lichte druk en oefen geen overmatige kracht uit op de zaag, laat de zaag het werk doen. De motor wordt overbelast en kan doorbranden. Hierdoor doet de zaag zijn werk beter en veiliger aan de snelheid waarvoor deze was bedoeld.
- 8) Verwijder de zaag uit een inkeping terwijl de zaag op volle snelheid werkt. Stop de zaag door de aan/uitschakelaar (19) los te laten. Controleer of de zaag is gestopt voordat u de zaag neerzet.

- 9) Blijf op een veilige plaats oefenen, totdat u vertrouwd bent met de zaag, gebruik een vloeiende beweging en een constante zaagsnelheid.

Apparaten voor de terugslagveiligheid op deze zaag

Deze zaag heeft een ketting met een lage terugslag en een kettinggeleider met verminderde terugslag. Beide items verminderen de kans op terugslag. Er kan echter nog steeds wat terugslag optreden met deze zaag. Ter voorkoming van zaagterugslag.

- Houd de zak met beide handen vast terwijl hij loopt. Gebruik een stevige greep. Omsluit de grepen altijd met duim en vingers.
- Zorg ervoor dat alle veiligheidsvoorzieningen aanwezig zijn. Zorg ervoor dat ze goed functioneren.
- Zorg dat u niet te ver reikt of zaagt boven schouderhoogte.
- Zorg er altijd voor dat u stevig staat en goed in balans bent.
- Sta een weinig aan de linkerkant van de zaag. Hierdoor is uw lichaam niet in een directe lijn ten opzichte van de ketting.
- Pas op dat de punt van het zwaard nergens mee in aanraking komt terwijl de ketting in beweging is.
- Probeer niet twee blokken tegelijk door te zagen. Zaag een blok tegelijk.
- Probeer niet de punt van het zwaard in het hout te begraven (boren in hout met de punt van de zaag).
- Wees bedacht op bewegende takken of andere krachten die de zaagsnede kunnen dichtknijpen of met de ketting in aanraking kunnen komen.
- Ga zeer voorzichtig te werk wanneer u verder gaat zagen in een eerder gemaakte zaagsnede.
- Gebruik alleen de ketting en de kettinggeleider (7) met lage terugslag die bij deze kettingzaag zijn geleverd.
- Werk nooit met een losse, verslakte of sterk versleten zaagketting. Let op de juiste kettingspanning.

DE STOKZAAG GEBRUIKEN

Zagen met schouderriem (Zie Fig. N2)

De verlengstok is voorzien van een schouderriem om extra steun te geven als u de kettingzaag in de lucht houdt. Haak de schouderriem aan de verlengstok en wikkel hem om uw schouder. De schouderriem kan bovendien de impact verminderen als de zaag valt na het voltooiën van een snede.

Met het verlengstuk zagen

1. Installeer de batterijdoos in de machine.
2. Voordat u een hoge tak zaagt, let u op alle punten die zijn beschreven in de vorige paragraaf "Takken zagen". Let vooral op de richting waarin een tak kan vallen.



WAARSCHUWING: Ga niet direct onder de tak staan die u afzaagt. Houd omstanders uit de buurt. Ga niet op een lader of een andere onstabiele ondergrond staan als u de machine gebruikt. Gebruik de machine niet bij kabels voor telefoon of elektriciteit. Houd minstens 3 meter afstand tot kabels. (Zie Fig. O1-O4)

3. Houd de zaag met beide handen stevig vast. Gebruik alleen de daarvoor bedoelde grepen als u de stokzaag gebruikt (Zie Fig. O5). Gebruik een stevige greep. Omsluit de grepen altijd met duim en vingers.

- Zorg dat u een stabiele positie aanneemt. Zet de voeten op schouderbreedte uit elkaar. Verdeel uw gewicht gelijkmatig over beide voeten.
- Wanneer u klaar bent om te zagen, druk op de vergrendelknop van de verlenghendel (23), druk dan volledig de aan-/uitschakelaar (19) in (Zie Fig. M). Hierdoor wordt de zaag ingeschakeld. Als u de starter loslaat, wordt de zaag uitgeschakeld. Controleer of de zaag op volle snelheid werkt voordat u het zagen start.
- Wanneer u begint te zagen, plaatst u de bewegende ketting langzaam tegen het hout. Houd de zaag stevig op zijn plaats om mogelijk stuiten of glijden (zijdelingse beweging) van de zaag te voorkomen.
- Geleid de zaag met lichte druk en oefen geen overmatige kracht uit op de zaag. De motor wordt overbelast en kan doorbranden. Hierdoor doet de zaag zijn werk beter en veiliger aan de snelheid waarvoor deze was bedoeld.
- Verwijder de zaag uit een inkeping terwijl de zaag op volle snelheid werkt. Stop de zaag door de aan/uitschakelaar los te laten. Controleer of de zaag is gestopt voordat u de zaag neerzet.

EEN BOOM MET DE ZAAG BEWERKEN (SNOEIEN)

WAARSCHUWING: Voorkom terugslag. Terugslag kan ernstig letsel of de dood tot gevolg hebben.

Zie Terugslag om het risico op terugslag te voorkomen.

WAARSCHUWING: Gebruik de stokzaag niet • in een boom

• op een ladder of een ander instabiel oppervlak
• in welke moeilijke positie dan ook

De stokzaag kan onhandelbaar worden met ernstige verwondingen als gevolg.

WAARSCHUWING: Strek uw armen niet tot boven de schouders als u de stokzaag gebruikt.

VOORZICHTIG: Zoek professionele hulp als u in omstandigheden bent die uw vermogens te boven gaan.

Een boom snoeien betreft het proces waarbij takken van een levende boom worden gesnoeid. Zorg dat u een stabiele positie aanneemt. Zet de voeten op schouderbreedte uit elkaar. Verdeel uw gewicht gelijkmatig over beide voeten.

Volg onderstaande aanwijzingen om een boom te snoeien.

- Snij eerst zes centimeter van de kofferbak aan de onderkant van het ledemaat. Gebruik de bovenzijde van de geleidingsstang om deze snede te maken. Zaag door 1/3 deel van de diameter van de tak (Zie Fig. O6).
- Verwijder je ledematen twee tot vier centimeter. Maak een tweede snede vanaf de bovenkant van de tak. Zaag verder, totdat u de tak afgezaagd hebt.
- Maak een derde snede zo dicht mogelijk bij de boomstam aan de onderzijde van de takstomp. Gebruik de bovenkant van de geleidingsstang om deze snede te kunnen maken. Zaag door 1/3 deel van de diameter van de stomp.
- Maak direct boven de derde snede een vierde snede. Zaag naar beneden tot u de derde snede bereikt heeft. Zo verwijdt u de takstomp.

ZAAG ONDERHOUD

Let op de onderhoudsinstructies in deze handleiding. De kans op terugslag wordt verminderd door de zaag en de ketting en het zwaard goed schoon te maken en te onderhouden. Inspecteer en onderhoud de zaag steeds na gebruik. Hiermee verhoogt u de levensduur van de kettingzaag.

Opmerking: Zelfs als de zaag goed geslepen wordt, kan de kans op terugslag met het slijpen groter worden.

ONDERHOUD EN OPSLAG VAN VERTICALE ZAGEN

- Verwijder de batterij uit de zaag
 - Als hij niet in gebruik is
 - Voordat u van de ene plaats naar de andere gaat
 - Bij reparaties
 - Voordat U accessoires of hulpstukken verwisselt, zoals de Zaagketting of het Zaagblad.
- Controleer de poolzaag voor en na elk gebruik. Controleer de zaag nauwkeurig als de beschermkap of een ander onderdeel is beschadigd. Controleer op schade die de veiligheid van de gebruikers of de werking van de zaag kan beïnvloeden. Controleer de uittijning of verbinding van bewegende delen. Controleer op gebroken of beschadigde onderdelen. Gebruik de kettingzaag niet als de schade de veiligheid of werking beïnvloedt. Laat schade herstellen door een erkend onderhoudscentrum. Ga naar www.worx.com om een bevoegd onderhoudscentrum te vinden.
- Onderhoud de poolzaag zorgvuldig.
 - Stel de zaag nooit bloot aan regen.
 - Houd de ketting scherp, schoon en gesmeerd voor een betere en veilige prestatie.
 - Volg de stappen in deze handleiding om de ketting te smeren.
 - Houd de handgrepen droog, schoon en vrij van olie en vet.
 - Zorg ervoor dat alle schroeven en moeren vastzitten.
- Laat uw elektrisch gereedschap repareren door een bevoegde reparateur die alleen originele reserveonderdelen gebruikt.
 - Berg de kettingzaag altijd op wanneer u deze niet gebruikt.
 - Op een hoge, afgesloten plaats, buiten bereik van kinderen
 - Op een droge plaats
 - Met afscherming voor staaf en ketting (3) gemonteerd

Onderhoud van de geleider

Voor een maximale levensduur van de geleider is het volgende onderhoud aanbevolen.

De geleiderrails die de ketting dragen moeten worden schoongemaakt voordat u het gereedschap opbergt of als de geleider of ketting vuil lijken. De rails moeten elke keer wanneer de ketting wordt verwijderd, worden gereinigd.

De geleiderrails reinigen

- Verwijder de kettingafdekking en de geleider en ketting.

(Zie sectie ASSEMBLAGE)

2. Gebruik een draadborstel, schroevendraaier of een soortgelijk geschikt gereedschap, verwijderd u de resten van de rails van de geleider. (Zie Fig. P)
3. Zorg dat u alle oliedoorgangen grondig reinigt.

Omstandigheden die onderhoud van ketting (1) en geleiderstaaf (7) vereisen:

- De zaag zaagt aan één zijde of in een hoek.
- De zaag moet door de inkeping worden geforceerd.
- Onvoldoende toevoer van olie naar de geleider en ketting.

Controleer de toestand van de geleiderstaaf telkens wanneer de ketting wordt geslepen. Een versleten geleiderbalk zal de ketting beschadigen en het zagen moeilijk maken.

Na elk gebruik moet u al het zaagstof van de geleiderstaaf en de geleideopening verwijderen terwijl het gereedschap is losgekoppeld van de voedingsbron.

Wanneer de bovenkant van de rail oneffen is, gebruikt u een platte vijl om vierkante randen en zijanten te herstellen.

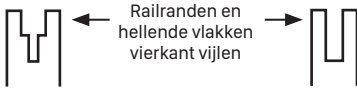

Versleten groef

Correcte groef

Vervang de geleiderbalk wanneer de groef versleten is, de geleiderstaaf gebogen of gebarsten is of wanneer een overmatige verhitte of afbraming van de rails optreedt. Als vervanging nodig is, mag u alleen de geleiderstaaf gebruiken die in de lijst met reparatieonderdelen of op het transferplaatje op de kettingzaag is opgegeven.

Zaagketting en zwaard vervangen of keren

ketting breekt. Gebruik uitsluitend de vervangingsketting die genoemd is in deze handleiding.

Inspecteer het zwaard voor u de ketting slijpt. Een versleten of beschadigd zwaard is onveilig en maakt het zagen moeilijker.

Monteer daarna een nieuw zwaard en draai de schroef (27) weer rechtsover. Het uitsteeksel moet passen in het gat van het zwaard. (Zie Fig. Q)

SLIJPEN VAN DE ZAAGKetting



WAARSCHUWING:

Verwijder de batterij uit de zaag vooraleer te herstellen. Ernstige verwondingen en de dood kunnen resulteren door elektrische schokken of doordat het lichaam in contact komt met de bewegende ketting.

De snijranden van de zaagketting zijn scherp. Gebruik handschoenen als u de ketting hanteert.

Houd snijdend gereedschap schoon en scherp. De zaag werkt dan sneller en veiliger. Een botte zaag veroorzaakt onmiddellijke slijtage aan het tandwiel, het zwaard, de ketting en de motor. Als u de zaag met kracht in het hout moet duwen, terwijl er alleen zaagsel wordt geproduceerd en geen grote brokken, dan is de zaag bot.

BESCHERMING VAN HET MILIEU



Afgedankte elektrische producten mogen niet bij het normale huisafval terechtkomen. Breng deze producten waar mogelijk naar een recyclecentrum bij u in de buurt. Vraag de verkoper of de gemeente informatie en advies over het recyclen van elektrische apparatuur.

PROBLEMEN OPlossen

Als het elektrische gereedschap niet goed werkt, vindt u in de volgende tabel informatie over foutsymptomen, mogelijke oorzaken en oplossingen. Neem contact op met een servicewerkplaats als u hiermee het probleem niet kunt verhelpen.

WAARSCHUWING: Schakel het elektrische gereedschap uit en verwijder de accu voordat u het gereedschap op storingen onderzoekt.

Symptoom	Mogelijke oorzaak	Oplossing
De staaftaag kan niet worden bediend	De batterij is leeg. Zekering defect.	Laad de batterij op. Vervang de zekering.
Rod zag intermitterende werking	Oververhitting Te hard drukken tijdens het zagen. Loszittende verbinding. Intern los contact. Aan/uit-schakelaar defect.	Plaats de machine op een koele, geventileerd ruimte om af te koelen. Gebruik minder drukkracht bij het zagen. Contact op met een servicewerkplaats 1-866-354-Worx (9679).
Zaagketting droog	Geen olie in de olietank. Ontluchting in olietankdop verstopt. Olieafvoerkanaal verstopt.	Vul olie bij. Reinig de olietankdop. Maak het olieafvoerkanaal vrij.
Ketting of geleidingsral heet	Geen olie in de olietank. Ontluchting in olietankdop verstopt. Olieafvoerkanaal verstopt. Kettingsspanning te hoog. Ketting bot.	Vul olie bij. Reinig de olietankdop. Maak het olieafvoerkanaal vrij. Stel de kettingspanning in. Slijp de ketting of vervang deze.
Extremе zaagscheur, trilling, zaag is niet correct	Kettingsspanning te los. Ketting bot. Ketting versleten. Zaagtanden wijzen in de verkeerde richting.	Stel de kettingspanning in. Slijp de ketting of vervang deze. Vervang de ketting. Monteer de zaagketting opnieuw met de tanden in de juiste richting.

84

CONFORMITEITVERKLARING

Wij,
POSITEC Germany GmbH
Grüner Weg 10, 50825 Cologne, Germany

Verklaren dat het product
Beschrijving **Zaagmachine op batterijen**
Type **WG349E WG349E.9 (3 - benoeming van machine, vertegenwoordiger van stokzaag)**
Functie **Hoge takken snijden**

Overeenkomt met de volgende richtlijnen:
2006/42/EC, 2014/30/EU,
2011/65/EU & (EU)2015/863,
2020/14/EC gewijzigd door 2005/88/EC

De betrokken aangemelde instantie
Naam: Interrek Deutschland GmbH (aangemelde instantie 0905)
Adres: Stangenstraße 1, 70771 LEINFELDEN-ECHErDINGEN
Certificatnr.: 190601913SHA-V1

2020/14/EC gewijzigd door 2005/88/EC:
- Procedure beoordeling conformiteit volgens **Annex V**
- Niveau gemeten geluidsvermogen **89.7 dB(A)**
- Opgegeven, gegarandeerde niveau geluidsvermogen

93 dB(A)

Normen voldoen aan
EN 60745-1, EN ISO 11680-1, EN ISO 3744,
EN 55014-1, EN 55014-2

De persoon die bevoegd is om het technische bestand te compileren,
Naam: Marcel Filz
Adres: Positec Germany GmbH, Grüner Weg 10, 50825 Cologne, Germany



2021/04/12
Allen Ding
Plaatsvervangend Chief Ingenieur, Testen en Certificering
Positec Technology (China) Co., Ltd
18, Dongwang Road, Suzhou Industrial
Park, Jiangsu 215123, P. R. China

20V Draadloze kettingzaag

NL

ORIGINAL BRUGSANVISNING GENERELLE ADVARSLER I FORBINDELSE MED MASKINVÆRKTØJ



ADVARSEL! Læs samtlige anvisninger. Manglende overholdelse af nedenstående anvisninger kan resultere i elektrisk stød, brand og/eller alvorlig personskade.

Gem alle advarsler og instruktioner for fremtidig reference.

Udtrykket "elværktøj" i nedenstående advarsler henviser til dit eldrevne (med ledning) eller batteridrevne (uden ledning) værktøj.

1) ARBEJDSOMRÅDE

- Sørg for, at arbejdsområdet er rent og godt oplyst. Rodede arbejdsområder kan forårsage personskade.**
- Anvend ikke elværktøj i eksplosive atmosfærer, f.eks. i nærheden af brændbare væsker, gasser eller støv.** Elværktøj frembringer gnister, der kan antænde støv eller dampe.
- Hold børn og tilskuere på afstand, når elværktøjet bruges.** Hvis du bliver distraheret, kan du miste kontrollen over værktøjet.

2) ELSIKKERHED

- Elværktøjets stik skal svare til stikkontakten. Du må ikke ændre stikket på nogen måde. Brug ikke adapterstik til elværktøj med jordforbindelse.** Hvis du bruger uændrede stik og stikkontakter, der passer til stikkene, mindskes risikoen for elektrisk stød.
- Undgå at røre ved overflader med jordforbindelse, f.eks. rør, radiatorer, komfurer og køleskabe.** Risikoen for elektrisk stød øges, hvis din krop får jordforbindelse.
- Brug ikke elværktøj i våde eller fugtige omgivelser.** Hvis der trænger vand ind i elværktøjet, øges risikoen for elektrisk stød.
- Undgå at udsætte ledningen for overlast. Bær ikke værktøjet i ledningen, og træk ikke i ledningen, når du tager stikket ud af stikkontakten. Hold ledningen væk fra varme, olie, skarpe kanter og bevægelige dele.** Beskadigede eller filtrede ledninger øger risikoen for elektrisk stød.
- Brug altid forlængerledninger til udendørs brug, når du anvender værktøjet udendørs.** Risikoen for elektrisk stød mindskes, hvis forlængerledningen er egnet til udendørs brug.
- Hvis det elektriske værktøj anvendes i fugtige omgivelser, skal der ubetinget anvendes en strømforsyning, der er beskyttet mod reststrøm.** Det mindsker risikoen for elektriske stød.

3) PERSONLIG SIKKERHED

- Vær opmærksom, hold altid øje med værktøjet, og brug din sunde fornuft ved brug af elværktøjet. Brug ikke elværktøjet, hvis du er**

træt eller påvirket af narkotika, alkohol eller medicin. Et øjeblikks koncentrationssvigt ved brug af elværktøj kan medføre alvorlig personskade.

- Brug beskyttelsesudstyr. Brug altid sikkerhedsbriller.** Sikkerhedsudstyr som støvmaske, skridsikre sikkerhedssko, sikkerhedshjelm eller høreværn mindsker risikoen for personskade.
 - Undgå at starte utilsigtet. Kontroller, at kontakten står i stillingen OFF, inden udstyret tilsluttes en strømkilde og/eller batteripakke, samles op eller transporteres.** Hvis du bærer elværktøj med fingeren på afbryderen eller sætter stikket i stikkontakten, mens afbryderen er tændt, er der risiko for ulykker.
 - Fjern justeringsnøgler og lignende fra elværktøjet, før du tænder det.** Justeringsnøgler, der sidder på elværktøjets roterende dele, kan resultere i personskade.
 - Undgå at række for langt. Sørg for at have et godt fodfæste og underlag.** Det giver bedre kontrol over elværktøjet i uventede situationer.
 - Vær korrekt påklædt. Undlad at bære løstsiddende tøj eller smykker.** Hold hår, tøj og handsker på afstand af de bevægelige dele. Løstsiddende tøj, smykker eller langt hår kan blive fanget af de bevægelige dele.
 - Hvis værktøjet leveres med støvpose og adapter til støvudsugning, skal du kontrollere, at delene er tilsluttet korrekt.** Disse enheder mindsker risikoen for skader på grund af støv.
-
- BRUG OG VEDLIGEHOLDELSE AF ELVÆRKTØJ**
 - Undlad at presse elværktøjet. Brug det korrekte elværktøj til opgaven.** Du opnår en bedre og mere sikker drift, hvis du anvender det korrekte elværktøj ved den anbefalede hastighed.
 - Undlad at bruge elværktøjet, hvis afbryderen ikke slår værktøjet til og fra.** Elværktøj, der ikke kan kontrolleres ved hjælp af afbryderen, er farligt og skal repareres.
 - Træk stikket på værktøjet ud fra strømkilden og/eller batteripakken, inden der foretages justeringer, udskiftning af dele eller opbevaring af værktøjet.** Disse forholdsregler mindsker risikoen for utilsigtet start af elværktøjet.
 - Opbevar elværktøj utilgængelig for børn, og lad aldrig personer, der ikke er fortrolige med elværktøjet eller disse anvisninger, bruge elværktøjet.** Elværktøj er farligt, hvis det bruges forkert.
 - Vedligehold elværktøjet. Kontrollér, om de bevægelige dele er korrekt justeret eller går tungt, om dele er gået i stykker og enhver anden tilstand, som kan påvirke elværktøjets funktion.** Hvis elværktøjet er beskadiget, skal det repareres inden brug. Mange ulykker forårsages af dårligt vedligeholdt elværktøj.
 - Hold værktøjet skarpt og rent.** Korrekt vedligeholdt elværktøj med skarpe klinger sætter sig ikke fast og er nemmere at kontrollere.
 - Brug elværktøjet, tilbehøret og eventuelle bits i henhold til disse anvisninger og på en passende måde for den pågældende type elværktøj. Tag**

altid højde for arbejdsomgivelserne og den forhåndenværende opgave. Hvis elværktøjet bruges til andre opgaver end den, det er beregnet til, kan det medføre farlige situationer.

5) BRUG OG ANVENDELSE AF BATTERIVÆRKTØJ

- a) **Oplad kun med den oplader, der er angivet af producenten.** En oplader, der passer til en type batterienhed kan forårsage risiko for brand, hvis den bruges sammen med en anden batterienhed.
- b) **Brug kun de el-værktøjer, der er specifikt angivet til batterienhederne.** Brug af andre batterienheder kan udgøre en risiko for skade og brand.
- c) **Når batterienheden ikke bruges, skal du holde den væk fra andre metalgenstande som f.eks. papirclips, mønter, nøgler, søm, skruer eller andre mindre metalgenstande, der kan skabe forbindelse mellem en klemme til en anden.** Kortslutning af batteriklemmer kan forårsage brandsår eller brand.
- d) **Ved forkert brug kan der sprøjte væske ud af batteriet; undgå kontakt.** Hvis der sker kontakt ved et uheld, skal du straks skylle med vand. Hvis der kommer væske i øjnene, skal du også søge lægehjælp. Væske, der sprøjtes ud fra batteriet, kan medføre irritation eller forbrænding.
- 6) **SERVICE**
- a) **Service på elværktøjet skal udføres af en autoriseret reparatør ved hjælp af originale reservedele.** Dette sikrer, at elværktøjet er sikkert at bruge.

- c) **Batterisæt må ikke udsættes for varme eller ild. Må ikke opbevares i direkte sollys.**
- d) **Batterisæt må ikke udsættes for mekaniske stød.**
- e) **I tilfælde af at et batteri lækker, må væsken ikke komme i kontakt med huden eller øjne. Hvis der er sket kontakt, skal det berørte område vaskes med rigelige mængder vand, hvorefter der søges lægehjælp.**
- f) **Opbevar batterisæt på et rent og tørt sted.**
- g) **Aftør batterisættets poler med en tør klud, hvis de bliver snavsede.**
- h) **Batterisæt skal oplades før anvendelsen. Anvend altid den korrekte oplader, og læs producentens anvisninger eller brugervejledning for, hvordan batterierne oplades korrekt.**
- i) **Et batterisæt må ikke efterlades til opladning i længere tid, hvis det ikke anvendes.**
- j) **Efter længere opbevaringsperioder kan det være nødvendigt at oplade eller aflade batterisættet flere gange for at op den optimale ydelse.**
- k) **Genoplad kun med laderen specificeret af Worx. Anvend ingen anden oplader end den, der specifikt er beregnet til brug med udstyret.**
- l) **Brug kun det korrekte batteri til udstyret.**
- m) **Batterisættet skal opbevares utilgængeligt for børn.**
- n) **Opbevar den originale produktliteratur til fremtidig brug.**
- o) **Batterisættet skal fjernes fra udstyret, når det ikke er i brug.**
- p) **Bortskaffes på en miljørigtig måde.**
- q) **Bland ikke batterier af forskellig fremstilling, kapacitet, størrelse eller type i enheden.**
- r) **Hold batteriet væk fra mikrobølgeovne og højt tryk.**

GEM DISSE INSTRUKTIONER

SYMBOLER

	For at undgå risikoen for personskader skal brugeren læse brugervejledningen
	Advarsel
	Bær høreværn
	Bær øjenværn

ADVARSEL OM MOTORSAVSIKKERHED

- Hold motorsaven i tilstrækkelig afstand fra luftledningen.
- Vær opmærksom på faren ved driftsstilling såvel som risikoen for, at der falder grene eller buler, der rammer jorden, og føreren kan blive ramt af faldende grene eller stødende grene efter at have ramt jorden. Slet grene i hvert afsnit.

SIKKERHEDSFORSKRIFTER TIL BATTERISÆT

- a) **Sekundærelementer eller batterisæt må ikke skilles ad, åbnes eller knuses.**
- b) **Et batterisæt må ikke kortsluttes. Batterisæt må ikke opbevares lemfældigt i en kasse eller skuffe, hvor de kan kortslutte hinanden eller kortsluttes af ledende genstande.** Når batterisættet ikke er i brug, skal det holdes væk fra andre metalgenstande, såsom papirclips, mønter, nøgler, søm, skruer eller andre små metalgenstande, der kan skabe en forbindelse fra en pol til en anden, Kortslutning af batteripoler kan medføre forbrændinger eller brand.

	Bær hjelm
	Bær beskyttelseshandsker
	sikkerhedssko
	Udsæt ikke værktøj for regn.
	Hold en tilstrækkelig afstand fra netledningen
	Affald af elektriske produkter må ikke bortskaffes sammen med husholdningsaffald. Indlever så vidt muligt produktet til genbrug. Kontakt de lokale myndigheder eller forhandleren, hvis du er i tvivl.
 Li-Ion 	Lithium-ion-batteri. Dette produkt er markeret med symbolet "samlet separat" med alle batteripakker og batteripakker. Genanvend derefter eller fjern det for at reducere påvirkningen på miljøet. Batteripakken indeholder skadelige stoffer, der kan være skadelige for miljøet og menneskers sundhed.
	Må ikke brændes.
	Hvis det ikke håndteres korrekt, kan batteriet muligvis komme ind i vandcyklussen, hvilket kan forårsage skade på økosystemet. Bortskaf ikke brugte batterier som usorteret kommunalt affald.
	Lås

	Låse
----------------------------------------------------------------------------------	------

KOMPONENTEN

1. **SAVEKÆDE**
2. **KÆDESPÆNDEKNAP**
3. **KÆDEDÆKSEL**
4. **DREJEKNAP TIL SAVHOVED**
5. **LÅSEKNAP TIL SAVHOVED**
6. **OLIETANKDÆKSEL**
7. **SVÆRD**
8. **OLIESTANDSVINDUE**
9. **KÆDEHJUL**
10. **RETNINGSSYMBOL FOR KÆDEN**
11. **SVÆRDLOKALISERENDE STROPPER**
12. **FASTGØRELSESBOLT**
13. **BESKYTTENDE DÆKSEL**
14. **KLOANSLAG**
15. **OLIEDYSE**
16. **STANG OG KÆDEHYLSTER**
17. **STANGSÅGSAMLINGSSTANG**
18. **SPÆNDESTANG INDVENDIG STANG**
19. **START-STOP-KONTAKT**
20. **BATTERIPAKKE ***
21. **BATTERIUDLØSERKNAP ***
22. **BAGESTE HÅNDGREG**
23. **UDVIDELSEPOLE LOCK-OFF KNAK**
24. **UDVIDELSEPOLE ROTATION KNAK**
25. **SKULDER STROP KROGE**
26. **SKULDERSTROP**
27. **SVÆRDSTRAMMENDE PLADE (SE FIG. A)**

* Illustreret eller beskrevet tilbehør er kun delvis indeholdt i leverancen.

TEKNISK DATA

Type **WG349E WG349E.9 (3 - betegnelse af maskiner, der er repræsentative for stangsawe)**

	WG349E	WG349E.9
Nominel Spænding	20 V  Max. **	
Sværdlængde	20 cm	
Kantskærer	18 cm	
Kædehastighed	5.0 m/s	
Påfyldningsmængde oliebeholder	80 ml	
Kædedeling	0.95 cm (3/8")	
Antal drivled	33	
Kædevidde	1.1 mm (0.043")	
Mulige kædetyper	Trilink Huihuang: CL14333X Jinfeng Garden Tools: 90X-33	
Mulige sværdtyper	Trilink Huihuang: N1430833-1041TL Jinfeng Garden Tools: ES084SDEA041(A)	
Opladningstid	1 Stunde	/
Maskinvægt (inkl. kæde og sværd)	3.7 kg	3.3 kg
Samlet rækkevidde	3.6 m	
Maskinens længde	Von 1.8 m bis 2.3 m (vollständig ausgefahren)	
Rotationsvinkel på savhovedet	0°, 15°, 30° (3 Stellungen)	
Håndter rotationsvinklen	180 Grad gesamt	

** Spændingen er målt uden arbejdsbelastning. Den indledende batterispænding når maksimalt op på 20 volt. Nominel spænding er 18 volt.

TILBEHØR

	WG349E	WG349E.9
Oplader (WA3880)	1	/
Batteripakke (WA3551)	1	/

Skulderstrop	1	1
Stang & kædehylster	1	1
Fastgørelse af stavsavhoved (WA0307)	1	1

Det anbefales, at alt udstyr købes i samme butik som maskinen. Se på emballagen til tilbehøret for at få yderligere oplysninger. Få hjælp og råd i butikken.

STØJINFORMATION

A-vægtet lydtryksniveau

$$L_{pA} = 79,07 \text{ dB(A)}$$

$$K_{pA} = 3 \text{ dB(A)}$$

A-vægtet lydeffektniveau

$$L_{WA} = 89,7 \text{ dB(A)}$$

$$K_{WA} = 3 \text{ dB(A)}$$

Bær høreværn.



VIBRATIONSINFORMATION

Den totale værdi for vibration (triax vektor sum) målt ifølge EN ISO 11680-1.

Værdi for vibration:

$$a_v = 1.83 \text{ m/s}^2$$

Usikkerhed $K = 1.5 \text{ m/s}^2$

Den erklærede samlede vibrationsstyrke kan bruges til at sammenligne et værktøj med et andet, og kan også bruges til en foreløbig vurdering af eksponeringen.



ADVARSEL: Vibrationsværdien under den faktiske brug af maskinværktøjet kan afvige fra den opgivne værdi afhængigt af måderne, værktøjet benyttes på. Se følgende eksempler på, hvad vibrationerne kan afhænge af: Hvordan værktøjet bruges og materialerne, der skæres eller bores i.

Værktøjets stand og vedligeholdelse.

Anvendelse af korrekt tilbehør og kontrol med, at det er skarpt og i en i det hele taget god tilstand.

Hvor kraftigt, der holdes fast i håndtaget og, om der benyttes antivibrationsudstyr.

Om værktøjet anvendes i henhold til dets konstruktion og nærværende anvisninger.

Værktøjet kan medføre et hånd/arm-vibrationsyndrom, hvis det ikke bruges på rigtig måde.



ADVARSEL: En vurdering af udsættelsesgraden under det aktuelle brug skal omfatte alle dele af arbejdscyklussen, herunder antallet af gange værktøjet slås til og fra, og tomgangsdriften uden for selve arbejdsopgaven. Dette kan afgørende reducere udsættelsesniveauet i den samlede arbejdsperiode. Sådan kan du minimere risikoen for udsættelse for vibrationer:

Brug ALTID skarpe mejsler, bor og blade. Vedligehold værktøjet i overensstemmelse med disse instruktioner og hold det korrekt smurt (hvor det er nødvendigt). Hvis værktøjet bruges ofte, bør du anskaffe antivibrationsudstyr. Planlæg dit arbejde, så du kan fordele arbejde med kraftige vibrationer over flere dage.

FORESKREVET ANVENDELSE

Polspåner bruges til savtræer, kufferter, grene, træbjælker, planker og andre. Det kan saves på korn eller på korn. Dette produkt er ikke egnet til savning af mineraler.

MONTERING



ADVARSEL! Installer ikke batteriet, før den er helt samlet.

Brug altid handsker, når du håndterer med savekæden.

MONTERING AF SVÆRD OG SAVEKÆDE

1. Pak alle dele forsigtigt ud.
2. Læg kædesaven fra på en lige flade.
3. Brug kun originale Worx kæder eller dem der er anbefalet til denne model.
4. Læg savekæden (1) ind i den omløbende not på sværdet (76). Kontrollér at kæden løber i den rigtige retning ved at sammenligne med symbolet, der er afbilledet på sværdet eller sammenlign med symbolet for kædens retning (10) der findes på. Kontrollér at sværdets spændepåse (27) vender udad. (Se Fig. A)
5. Læg kædeleddene omkring kædehullet (9), indsæt de to styrestangs positioneringsstykker (11) på den faste stangbolt (12) og styrestangspuden (13) i nøglerillen på åbningen af styrestangen (7). (Se Fig. B1, B2)
6. Kontrollér at alle dele sidder korrekt. Kontrollér at alle savtænderne sidder korrekt fast på kæden. (Se Fig. C1), undgå et knæk (kink) som vist i Fig. C2. Hvis et knæk indtræffer, loft da op i kæden ved sværdet, lige fremfor knækket og træk knækket væk.
BEMÆRK: Kæden skal kunne rotere gnidningsløst og ikke have nogen knæk.
7. Sæt kædens dæksel på (3), stram kædedækslet ved at dreje kædestrammingsknappen (2) med uret, indtil den sidder fast. (Se Fig. D)



ADVARSEL! KÆDEN ER ENDNU IKKE STRAM. STRAMNING AF KÆDE SKAL SKE SOM BESKREVET UNDER "STRAMNING AF KÆDE".

KONTROLLER NU AT KÆDEN ER KORREKT SPÆNDT.

SPÆND SAVEKÆDEN (Se Fig. E)

VIGTIGT: Nye savkæder vil strække sig. Kontrollér kædespændingen ofte ved første anvendelse og stram kæden (1) når den er løs rundt om Savsværdet (7).



ADVARSEL:

- Fjern batteriet fra værktøjet før justering af kædespændingen.
- De skærende kanter på kæden er skarpe. Brug

beskyttelseshandsker, når du håndterer kæden.

- **Oprethold altid korrekt kædespænding. En løs kæde øger risikoen for tilbageslag. En løs kæde kan springe ud af sværdets rille. Dette kan skade operatoren og beskadige kæden. En løs kæde vil forårsage, at kæde, sværd og tandhjul hurtigt opslides.**

1. Læg kædesaven fra på en lige flade.
2. Drej kædestrammingsknappen strammes (2) med uret indtil den er stram.
BEMÆRK: Spændingen indstilles automatisk mens kædestrammingsknap strammes (2). Klinkehjulsmechanismen forhindrer kædespændingen i at løses.
3. Dobbelttjek tilspændingen af den automatiske kædestrammingsknap. Den korrekte spænding af kæden er når kæden (1) kan løftes et halvt kædeled fra midten af sværdet (7) og kæden er inde i rillen af sværdet. Dette gennemføres med en hånd ved at trække savekæden op mod maskinens egenvægt. (Se Fig. E)
BEMÆRK: Kæden (1) er spændt korrekt når den kan løftes op fra sværdet (7) og kædeledet er indenfor rillen af sværdet (7).
BEMÆRK: Kæden (1) vil strækkes når der saves og langsomt miste spænding. Når kæden er blevet løs, skru kædens spændingsknap (2) helt af eller drej knoppen tre hele omgange mod uret og fastspænd den (2) derefter igen og indstil spændingen korrekt ved at gentage trin 1-4 som beskrevet ovenfor.

MONTERING AF FORLÆNGERSTANGEN PÅ MASKINEN (Se Fig. F1)

Trin 1: Som vist i figur F1, løsnes stangsavmonteringsstangen (17). Juster maskinen, og sæt den ind i forlængerstangen.

Trin 2: Tryk på stangenes monteringshåndtag, og stram forlængerstangen til maskinen.

BEMÆRK: Sørg for, at forlængerstangen er korrekt låst i position før anvendelse.

AFMONTERING AF FORLÆNGERSTANGEN (Se Fig. F2)

Trin 1: Som vist skal låsestangen (17) låses op.
Trin 2: Når de to savhovedlåskapper (5) trykkes samtidigt, skubbes saven for at afmontere forlængerstangen fra saven.

JUSTERING AF STANGLÆNGDEN (Se Fig. G)

Stangssaven har en teleskopstangssamling, der strækker sig fra 1,8m (helt tilbagetrukket) til 2,3m (helt udvidet). Den indvendige stangspændehøjde (18) bruges til at fastgøre stangen i enhver forlænget længde.

1. For at forlænge stangen, løs det inderste stangspændearm (18) som vist i figur G. Stangen glider frit.
2. Træk inderstangen ud til ønsket længde.
Bemærk: Forlæng kun stangen til den nødvendige længde, der kræves, for at nå de grene, der skal beskæres.
3. Stram spændegrebet som vist i Fig. G. for at låse stangen i position.

MONTERING OG JUSTERING AF SKULDERSTRAPPEN (Se Fig. H1, H2)

Fastgør skulderremmen til krogen på stangen ved hjælp af den inkluderede karabinkrok som vist i figur H1. For at justere placeringen af skulderremmen skal du dreje den mod uret for at frigøre låseknappen. Flyt det til det ønskede sted. Som vist skal du stramme låseknappen med uret for at låse den.

JUSTERING AF SAG HOVEDVINKLEN (Se Fig. I1, I2)

Saghovedet kan drejes i forskellige skærevinkler på 0°, 15° og 30°. (Se Fig. I1)

1. Tryk samtidigt på savhovedets justeringsknapper på begge sider for at dreje motorsaghovedet til den ønskede skærevinkel. (Se Fig. I2)

2. Slip knappen, når savhovedet er indstillet til den ønskede vinkel.

BEMÆRK: Manglende sikring af motorsaghovedet kan resultere i personskade og / eller materielle skader.



ADVARSEL! Sørg altid for, at motorsavens hoved er sikkert låst! Brug ikke motorsagen med hovedet i andre positioner eller ulåst!

JUSTERING AF DEN BAGERSTE HÅNDTAG (Se Fig. J)

Tryk forlængerhåndtaget til at låse op. Hold det bageste håndtag, og drej det til den mest behagelige og afbalancerede position. Slip drejeknappen for forlængerhåndtaget for at låse det bageste håndtag.



ADVARSEL: Før betjening skal du sørge for at låse håndtaget i den ønskede position. Drej ikke håndtaget, når du betjener saven.

KÆDESMØRNING



VIGTIGT: Kædesaven er ikke fyldt med kædesavsolie ved leveringen. Det er derfor vigtigt, at kædesaven fyldes med olie, før den tages i brug. Kædesaven beskadiges, hvis kædesaven benyttes uden kædesavsolie eller hvis olieniveauet er under min-markeringen.

BEMÆRK: Kædens levetid og skærekapacitet afhænger af optimal smøring. Derfor bliver kæden automatisk olieret under drift.

FYLD OLJETANKEN (SE FIG. K)



ADVARSEL: Fjern batteriet inden olietanken fyldes.

1. Placer motorsaven (6) op på en passende overflade.
2. Rengør området omkring påfyldningsskruen med en klud og skru skruen af ved at skruе den mod uret.
3. Tilsæt olie og kædeolie (ikke inkluderet), indtil tanken er fuld.
4. Sørg for at der ikke kommer snavs ned i olietanken, skru påfyldningsskruen (6) på med hånden indtil den sidder stramt, ved at skruе med uret.



VIGTIGT: Små udligningskanaler findes på olietankens lås for at muliggøre luftudveksling mellem olietank og omgivelser. Stil altid saven fra på et vandret underlag, når den ikke er i brug, da olie ellers kan strømme ud (olietankens lås (6) peger opad).

Det er vigtigt at bruge stang- og kædesmøremiddel (ikke inkluderet) der er lavet til at virke ved et bredt

temperaturområde, uden et krav om fortynding. Brug aldrig genbrugsolie eller gammel olie. Brug ikke beskidte olier, der enten er brugte eller kontaminerede. Dette kan forårsage skader på stangen eller kæden. Må ikke sluges. Hvis slugt, tilkald straks en læge. Opbevares utilgængeligt for børn. Opbevares væk fra varme eller åben ild.

Kontrol af olie-automatik

Funktionen af den automatiske kædesmøring kan kontrolleres ved at tænde for saven og holde savens (7) spids mod et stykke karton eller papir, der er anbragt på jorden. Hvis der opstår et større oliespor, arbejder olieautomatikken rigtigt. Hvis der ikke ses noget oliespor, selv om olietanken er fyldt op, læs da under „Fejlsøgning“ eller kontakt Worx-serviceafdelingen.

Pas på: Kæden må ikke berøre jorden, overhold en sikkerhedsafstand på 3.6m.

BETJENINGSVEJLEDNING



1. FØR DU BRUGER DIT LEDNINGSFRIE VÆRKTØJ

ADVARSEL! Oplader og batterienhed er specielt beregnet til at blive brugt sammen. Brug ikke andre batterienheder eller opladere. Sæt aldrig metalgenstande ind i opladeren eller batterienheden. Dette kan føre til elektrisk fejl, der kan medføre fare. **Vigtigt:** Batteriet skal først oplades inden det tages i brug, da det leveres helt uden strøm.

Den medfølgende batterioplader matcher det installerede Li-ion batteri på maskinen. Brug ikke en anden batterioplader.

2. OPLAD BATTERIET

Li-ion batteriet er beskyttet mod fuldstændig afladning. Når batteriet er afladet, bliver maskinen slukket ved hjælp af et beskyttelseskredsløb.

I varme omgivelser eller efter heftig brug, kan batteripakken blive for varm til at tillade opladning. Lad batteriet køle ned før opladning.

3. SÅDAN FJERNES ELLER ISÆTTES BATTERIENHEDEN (Se Fig. L1, L2)

Tryk på batterienhedens udløsningsknap og fjern enheden fra værktøjet. Efter opladning skal batterienheden sættes tilbage i batteribås. Det er nok med et enkelt og let tryk. Kontroller, at batteriet sidder helt fast.

NOTER: Når du tager batteripakken af, skal du holde godt fast i den, så du ikke taber den.

4. TÆND OG SLUK (Se Fig. M)



OBS: Kontroller batteriet, inden du bruger dit ledningsløse værktøj. Anvend kun batterier, der er angivet i tilbehørsafsnittet.

Maskinen tændes ved at trykke ind på kontaktspærren (23) og derefter trykke start-stop-kontakten (192) i bund og holde den i denne stilling. Låseknappen til forlængerhåndtaget kan nu frigøres.

Maskinen slukkes ved at slippe start-stop-kontakten.

5. ARBEJDE MED KÆDESAVEN

 **VIGTIGT: Er olietanken fyldt på? Kontrollér olieniveauet (8), før savaarbejdet påbegyndes og herefter med regelmæssige mellemrum under savaarbejdet. (Se Fig. N1) Påfyld olie, når olieniveauet har nået underkanten i kontrolvinduet. Tankvoluminet rækker til ca. 35 minutter, afhængigt af antallet af pauser og arbejdets intensivitet. Kontrollér kædespændingen på nye kæder ca. hver 10ende minutter.**

- (1) Montér batteriet i maskinen.
- (2) Sørg for at det afsnit af stammen der skal skæres ikke ligger på jorden. Dette holder kæden (1) fra at rører jorden mens den gennemskærer loggen. Det at farligt hvis kæden rører jorden mens den kører og det vil sløve kæden.
- (3) Brug begge hænder til at holde på saven. Hold altid hovedhåndtaget med din venstre hånd og det bageste håndtag (22) med din højre hånd. Brug et fast greb. Tømmelfingre og fingre skal vikles omkring savens håndtag. (Se Fig. N2)
- (4) Sørg for at du har solidt fodfæste. Spred fødderne med en skulderbreddes afstand. Fordel vægten jævnt på begge fødder.
- (5) Når du er klar til at save, tryk på låseknappen til forlængelsesarmen (23) med din højre tommelfinger, og pres udløseren. Dette vil starte saven. Slip udløseren for at standse saven. Sørg for, at saven kører ved fuld hastighed, før du starter med at save.
- (6) Når du starter med at save, skal du placere den bevægende kæde mod træet. Hold saven fast på stedet for at undgå mulig hoppen eller skøjten (sidelæns bevægelse) af saven.
- (7) Bevæg saven med et let tryk og læg ikke for meget kraft på saven. Motor bliver overbelastet og kan brænde ud. Den vil gøre arbejdet bedre og sikrere ved den hastighed som den var beregnet til.
- (8) Fjern saven fra skæret mens saven stadig kører ved fuld hastighed. Stop saven ved at slippe tænd/sluk-kontakten (19). Sørg for, at kæden er stoppet før saven sættes ned.
- (9) Fortsæt med at træne på en sikker arbejdsplads indtil du er blevet fortrolig med det og nemt kan save med en glidende bevægelse og konstant savehastighed.

Sikkerhedsudstyr mod tilbageslag på denne sav

Denne sav har en kæden med lav risiko for tilbageslag og en savsværd med reduceret tilbageslag. Begge dele reducerer chancen for tilbageslag. Men tilbageslag kan stadig forekomme med denne sav.

De følgende trin vil reducere risikoen for tilbageslag.

- Brug begge hænder til, at holde saven når den kører. Hold ordentligt fat om saven. Hold dine tommeltotter og fingre fast om håndtagene.
- Hold alle sikkerhedsdelene på plads på saven. Sørg for, at de virker ordentligt.
- Ræk ikke for langt og sav ikke over skulderhøjde.
- Stå fast på jorden med dine fødder, og hold hele tiden balancen.
- Stå lidt på venstre side af saven. Dette gør, at din krop ikke er i direkte linje med saven.
- Undgå, at røre noget med næsen af sværdet, når saven er i gang.
- Prøv aldrig at skærer gennem stammer på samme tid. Sav kun én logfil ad gangen.

- Undgå, at begrave næsen af sværdet, eller bore næsen af sværdet ind i et træ.
- Hold øje med om træet bevæger sig eller om der er andre kræfter der kan klemme kæden.
- Vær ekstremt forsigtig, når du igen begynder at save i et snit.
- Brug kun kæden med lav risiko for tilbageslag og sværdet (7) som saven var udstyret med.
- Brug aldrig en døv eller løs savkæde. Sørg for, at savkæden altid sidder stram og altid er skarp.

Anvendelse af stangsav

Skæring med en skulderstrop (Se Fig. N2)

Forlængerstangen leveres med en skulderstrop, som giver ekstra støtte når du hæver saven op i luften. Sæt skulderstroppen på forlængerstangen, og på din skulder. Skulderstroppen kan også dæmpe stødet, hvis saven uheldigvis tabes når grenen er blevet skåret over.

Skæring med forlængerstangen

1. Montér batteriet i maskinen.
2. Før du begynder, at skære en højtsiddende gren, skal du tage de samme ting i betragtning, som står i afsnittet "Trimning af grene"; og hold godt øje med hvor grenen vil falde.

 **ADVARSEL: Stå ikke direkte under en gren, som skæres over. Hold folk, der står omkring, på sikker afstand. Undgå, at stå på en stige eller andre ustabile støtteelementer, mens du bruger værktøjet. Undgå, at bruge værktøjet i nærheden af kabler, højspændingsledninger og telefonledninger. Hold værktøjet 3m (10ft) væk fra alle højspændingsledninger (Se Fig. O1-O4)**

3. Brug begge hænder til at holde på saven. Hold kun stangsaven på de dertil designede grebområder, når stangsaven anvendes (Se Fig. O5). Brug et fast greb. Alle fingrene skal bruges til at holde fast rundt om stangsavens håndtag og stang.
4. Sørg for at du har solidt fodfæste. Spred fødderne med en skulderbreddes afstand. Fordel vægten jævnt på begge fødder.
5. Når du er klar til at save, tryk på låseknappen til forlængelsesarmen (23), og tryk derefter tænd/sluk-knappen i bund (19) (Se Fig. M). Dette vil starte saven. Slip udløseren for at standse saven. Sørg for, at saven kører ved fuld hastighed, før du starter med at save.
6. Når du starter med at save, skal du placere den bevægende kæde mod træet. Hold saven fast på stedet for at undgå mulig hoppen eller skøjten (sidelæns bevægelse) af saven.
7. Bevæg saven med et let tryk og læg ikke for meget kraft på saven. Motor bliver overbelastet og kan brænde ud. Den vil gøre arbejdet bedre og sikrere ved den hastighed som den var beregnet til.
8. Fjern saven fra skæret mens saven stadig kører ved fuld hastighed. Stop saven ved at slippe tænd/sluk-kontakten. Sørg for, at kæden er stoppet før saven sættes ned.

TRIMME ET TRÆ (BESKÆRING)

ADVARSEL: Undgå tilbageslag. Tilbageslag kan resultere i alvorlige ulykker eller død.

Se Tilbageslag, for at undgå tilbageslag.

Advarsel: Anvend ikke stangsaven mens du er:

- oppe i et træ

- på en stige enhver anden ustabil overflade
 - i enhver akavet position
- Du kan miste kontrollen over stangsaven og forårsage alvorlig skade.**
ADVARSEL: Løft ikke armene over skuldre, når du bruger stangsaven.

FORSIGTIG: Søg professionel hjælp, hvis du står over for forhold uden for din evne.

Trimning af et træ er processen med at skære grene fra et levende træ. Sørg for at du har solidt fodfæste. Spred fødderne med en skulderbreddes afstand. Fordel vægten jævnt på begge fødder.

Følg nedenstående anvisninger til trimning af et træ.

1. Skær først seks tommer fra bagagerummet på undersiden af lemmet. Brug toppen af styreskinnen til dette snit. Sav 1/3 gennem grenens diameter (Se Fig. 06).
2. Fjern dine lemmer to til fire inches. Læg det andet snit oppefra og fortsæt indtil du har savet grenen af.
3. Læg det tredje snit på undersiden af stubben, så tæt på træets stamme som muligt. Brug toppen af styreskinnen til dette snit. Sav 1/3 gennem diameteren af stubben.
4. Læg det fjerde snit direkte over det tredje snit. Sav ned for at møde det tredje snit. Dette fjerner stubben.

VEDLIGEHOLDELSE AF SAVEN OG SIKKERHED

Følg vedligeholdelsesinstruktionerne i denne vejledning. Korrekt rengøring af sav og kæde og sværd kan reducere risikoen for tilbageslag. Efterse og vedligehold saven efter hver brug. Dette forlænger savens levetid.

BEMÆRK: Risikoen for tilbageslag forøges hver gang saven slibes, også selvom den slibes rigtigt.

VEDLIGEHOLDELSE OG OPBEVARING AF POLSAG

1. Fjern batteripakken fra saven
 - Når den ikke bruges.
 - Før du flytter fra ét sted til et andet
 - Før servicering.
 - Før du skifter tilbehør eller andre dele, såsom savkæden eller sværdet.
2. Kontroller motorsaven før og efter hver brug. Tjek saven grundigt, hvis afskærmningen eller anden dele er blevet beskadiget. Tjek for eventuelle skader, der kan påvirke førerens sikkerhed eller betjeningen af saven. Tjek justeringen og de bevægelige dele. Tjek for beskadigede eller ødelagte dele. Brug ikke motorsaven hvis skader påvirker sikkerheden eller driften. Få skaden repareret af et autoriseret servicecenter. For at finde et autoriseret servicecenter, kan du besøge www.worx.com.
3. Vedligehold forsigtigt polsaven.
 - Udsæt aldrig saven for regn.
 - Hold kæden skarp, ren og smurt for bedre og mere sikker ydeevne.
 - Følg de trin, der er beskrevet i denne manual angående at holde kæden skarp.

- Hold håndtagene tørre, rene og fri for olie og fedt.
- Sørg for, at alle skrue og møtrikkerne er fastspændt.
- 4. Brug kun identiske reservedele, når apparatet skal repareres.
- 5. Læg saven til opbevaring, opbevar altid motorsaven.
- Opbevar den på et højt eller lukket sted, ude af børns rækkevidde.
- Opbevar den på et tørt sted.
- Med sværdets og kædens (3) opbevaringshylster på.

Vedligeholdelse af sværdet

For at maksimere levetiden af sværdet, anbefales følgende vedligeholdelse af sværdet.

Sværdskinnerne der bærer kæden skal rengøres før opbevaring af værktøjet eller hvis sværdet eller kæde synes at være beskidt. Skinnerne skal rengøres hver gang kæden fjernes.

Sådan rengøres sværdets skinner:

1. Afmonter kædedækslet og sværdet og kæden. (Se afsnittet SAMLING)
2. Rengør ved hjælp af en stålborste, skruetrækker eller lignende egnet værktøj, skid fra skinnerne. (Se Fig. P)
3. Sørg for at rense oliekanalerne grundigt

Forhold der kræver vedligeholdelse af kæden (1) og sværdet (7):

- Saven saver til den ene side eller i en vinkel.
- Saven skal tvinges for at komme igennem snittet.
- Utilstrækkelig olieforstyrning til sværdet og kæden.

Tjek tilstanden af sværdet hver gang kæden slibes. Et slidt sværd vil beskadige kæden og gør det svært at save.

Efter hver brug med enhed frakoblet fra strømforsyningen, skal den rengøres for al savsmuld på sværdet og tandhjulshullet.

Brug en flad fil til at gendanne lige kanter og sider, hvis skinnen foroven er ujævn.

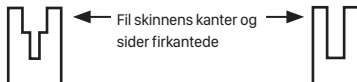

Slidt rille

Korrekt rille

Udskift sværdet når rillen er slidt, sværdet er bøjet eller knækket, eller når den overophedes eller afgratning af skinnerne opstår. Hvis udskiftning er nødvendig, så anvend kun det sværd der er angivet for saven i reservedelslisten eller på mærkat på motorsaven.

Udskiftning/vending af savekæde og sværd Udskift kæden når savtænderne er for nedslidte til at blive slibet eller når kæden stopper. Brug kun korrekt kæde som nævnt i denne brugsvejledning.

Kontroller sværdet inden slibning af kæden. Et slidt eller beskadiget sværd er farligt. Et slidt eller beskadiget sværd vil skade kæden. Det vil også gøre det meget sværere at save.

Monter sværdets spændingsplade (27) på det nye sværd ved at stramme skruen med uret. Den lille metalskive (a) skal påsættes hullet på sværdet. (Se Fig. Q)

Slibning af savekæden

ADVARSEL:
Fjern batteripakken fra saven før eftersyn.
Alvorlig skade eller dødsfald kan forekomme,



som følge af elektrisk stød eller kropskontakt med en kæde i bevægelse.

Skærekanterne på kæden er meget skarpe. Brug beskyttelseshandsker, når du skal røre ved kæden.

Hold kæden skarp. Din sav vil save hurtigere og mere sikkert. En sløv kæde vil medføre unødigt slid på kædehjul, sværd, kæde og motor. Hvis du skal tvinge kæden ind i et træ og savning kun skaber savsmuld med få store spåner, er kæden sløv.

MILJØBESKYTTELSE



Affald af elektriske produkter må ikke bortskaffes sammen med husholdningsaffald. Indlever så vidt muligt produktet til genbrug. Kontakt de lokale myndigheder eller forhandleren, hvis du er i tvivl.

FEJLFINDING

Efterfølgende tabel indeholder fejlsymptomer, den mulige årsag samt den korrekte afhjælpning, hvis el-værktøjet ikke fungerer som det skal. Hvis du ikke kan finde/løse problemet hermed, bedes du kontakte serviceforhandleren.

ADVARSEL: Sluk for værktøjet og tag batteriet ud, før du begynder at lede efter fejlen.

Symptom	Mulig årsag	Afhjælpning
Stangsagen kan ikke betjenes	Batteri fladt. Sikringen er defekt.	Oplad batteriet. Udskift sikringen.
Stangen så intermitterende drift	Overopvarmning Der presses meget under skæring. Ekstern løs forbindelse. Intern løs forbindelse. Start-stop-kontakten er defekt.	Anbring maskinen på et køligt, ventileret sted for at afkøle den. Pres relativt mindre under skæring. Kontakt et autoriseret værksted 1-866-354-Worx (9679).
Savekæden er tør.	Olietanken er tom. Ventilationsåbningen i olietankdækslet er tilstoppet. Olieudløbskanalen er tilstoppet.	Fyld tanken op med olie. Rengør olietankdækslet. Rens olieudløbskanalen.
Kæden/styreskinnen er varm.	Olietanken er tom. Ventilationsåbningen i olietankdækslet er tilstoppet. Olieudløbskanalen er tilstoppet. Kædespændingen er for høj. Kæden er uskarp.	Fyld tanken op med olie. Rengør olietankdækslet. Rens olieudløbskanalen. Indstil kædespændingen. Slib eller udskift kæden..
Ekstrem savriving, vibration, sav er ikke korrekt	Kædespændingen er for løs. Kæden er uskarp. Kæden er slidt. Savetænderne peger i den forkerte retning.	Indstil kædespændingen. Slib eller udskift kæden. Erstat kæden. Monter savekæden igen, så tænderne vender i den rigtige retning.

KONFORMITETSERKLÆRING

VI,
POSITEC GERMANY GMBH
GRÜNER WEG 10, 50825 COLOGNE, GERMANY

Erklærer herved, at produktet
Beskrivelse **Batteridrevet stavsav**
Type **WG349E WG349E.9 (3 - betegnelse af maskiner, der er repræsentative for stangsav)**
Funktion **Skæring af høje grene**

Er i overensstemmelse med følgende direktiver:

**2006/42/EC, 2014/30/EU,
2011/65/EU&(EU)2015/863,
2000/14/EC ændret ved 2005/88/EC**

Afprøvningsorgan involveret

Navn: **Intertek Deutschland GmbH (Afprøvningsorgan 0905)**

Adresse: **Stangenstraße 1, 70771 LEINFELDEN-
ECHTERDINGEN**

Certificeringsnummer: **190601913SHA-V1**

2000/14/EC ændret ved 2005/88/EC:

- Konformitetstestprocedure pr. **Anneks V**
- Målt niveau for lyd effekt **89.7 dB(A)**
- Deklareret garanteret niveau for lyd effekt **93 dB(A)**

Standarder i overensstemmelse med:

**EN 60745-1, EN ISO 11680-1, EN ISO 3744, EN 55014-1,
EN 55014-2**

Personen, autoriseret til at udarbejde den tekniske fil,

Navn **Marcel Filz**
Adresse **Positec Germany GmbH
Grüner Weg 10, 50825 Cologne, Germany**



2021/04/12

Allen Ding
Vicechef, Ingeniør, Test & Certificering
Positec Technology (China) Co., Ltd
18, Dongwang Road, Suzhou Industrial
Park, Jiangsu 215123, P. R. China

ORIGINAL DRIFTSINSTRUKS GENERELLE SIKKERHETS- ADVARSLER FOR ELEKTROVERKTØY



ADVARSEL! Les alle instruksjoner. Hvis du unnlater å følge instruksjonene under, kan det resultere i elektrisk støt, brann og/eller alvorlig skade. **Ta vare på alle advarsler og veiledninger for fremtidig referanse.**

Uttrykket "elektrisk verktøy" i alle advarslene som er listet opp viser til verktøyet ditt som er koblet til strømforsyningen (med ledning) eller batteriverktøy (uten ledning).

1) ARBEIDSSOMRÅDE

- Hold arbeidsområdet ryddig og opplyst. Overfylte og mørke områder inviterer til ulykker.**
- Ikke bruk det elektriske verktøyet i eksplosiv atmosfære, slik som i nærheten av brennbare væsker, gasser eller støv.** Elektrisk verktøy lager gnister, noe som kan antenne støv eller damp.
- Hold barn og de omkringstående unna når du bruker det elektriske verktøyet.** Distrahering kan forårsake at du mister kontrollen.

2) ELEKTRISK SIKKERHET

- Støpselet til verktøyet må passe til uttaket. Forandre aldri støpselet på noen måte. Ikke bruk adapterplugger i forbindelse med jordet elektrisk verktøy.** Uendrede støpsel og passende uttak vil redusere risikoen for elektrisk støt.
- Unngå kroppskontakt med jordet overflater slike som rør, radiatorer, komfyrer og kjøleskap.** Det er en økt risiko for elektrisk støt hvis kroppen din er jordet..
- Ikke utsett det elektriske verktøyet for regn eller våte omstendigheter.** Tilførsel av vann i et elektrisk verktøy, øker risikoen for elektrisk støt.
- Ikke påfør ledningen skade. Bruk aldri ledningen til å bære, trekke eller ta ut støpselet til det elektriske verktøyet. Hold ledningen unna varme, skarpe kanter eller bevegelige deler.** Skadede eller sammenfiltrede ledninger øker risikoen for elektrisk støt.
- Når du bruker et elektrisk verktøy utendørs, bruk en skjøteledning som er beregnet for utendørsbruk.** Ved å bruke en skjøteledning som er beregnet for utendørs bruk, reduserer du risikoen for elektrisk støt.
- Når man håndterer et elektrisk verktøy i fuktige omgivelser, bør man bruke en strømforsyning som er utstyrt med en spenningsavledende mekanisme (RCD).** Ved å bruke RCD unngår man elektriske støt.

3) PERSONLIG SIKKERHET

- Vær årvåken, følg med på hva du gjør og bruk sunn fornuft når du behandler et elektrisk verktøy. Ikke bruk et elektrisk verktøy når du er trett eller påvirket av narkotika, alkohol eller medisiner.** Et øyeblikk av uoppmerksomhet når du

bruker det elektriske verktøyet kan resultere i alvorlig personskade.

- b) Bruk sikkerhetsutstyr. Bruk alltid vernebriller.** Sikkerhetsutstyr som støvmaske, sklisikre vernesko, hjelm eller hørselsvern brukt i passende sammenhenger vil redusere personskadene.
 - c) Unngå utilsiktet oppstart. Se til at bryteren står i avslått stilling før du kobler til strømkilden og/eller batteripakken, eller før du tar opp eller bærer verktøyet.** Det å bære verktøyet med fingeren på bryteren eller sette i støpslet til et elektrisk verktøy som står på, inviterer til ulykker.
 - d) Fjern alle justeringsnøkler eller skrunøkler før du slår på det elektriske verktøyet.** En skrunøkkel eller en annen nøkkel som er festet til det elektriske verktøyet kan resultere i personskade.
 - e) Ikke strekk deg over. Ha godt fotfeste og balanse hele tiden.** Dette muliggjør bedre kontroll over det elektriske verktøyet i uventede situasjoner.
 - f) Kle deg skikkelig. Ikke bruk løstsittende klær eller smykker. Hold håret, klærne og hanskene vekk fra bevegelige deler.** Løse klær, smykker eller langt hår kan bli fanget i bevegelige deler.
 - g) Hvis utstyret er utstyrt for tilkobling med støvutblåsing og innsamlingsfasiliteter, sikre deg at disse er tilkoblet og forsvarlig brukt.** Ved bruk av dette utstyret kan du redusere støvrelaterte skader.
- 4) ELEKTRISK VERKTØY, BRUK OG VEDLIKEHOLD**
 - a) Ikke bruk makt på det elektriske verktøyet. Bruk det riktige elektriske verktøy til din anvendelse.** Det riktige elektriske verktøyet vil gjøre jobben bedre og sikrere når det blir brukt til det, det er beregnet for.
 - b) Ikke bruk det elektriske verktøyet hvis bryteren ikke slår på og av.** Ett hvert elektrisk verktøy som ikke kan bli kontrollert med bryteren, er farlig og må repareres.
 - c) Ta ut støpslet fra strømkilden og/eller batteripakken fra det elektriske verktøyet før du gjør noen justeringer, endrer noe tilleggsutstyr eller lagrer elektriske apparater.** Slike forebyggende sikkerhetstiltak reduserer risikoen for å starte det elektriske verktøyet ved et uhell.
 - d) Lagre elektrisk verktøy som ikke er i bruk, utenfor barns rekkevidde, og ikke tillat personer som er ukjent med disse instruksjonene å bruke det.** Elektrisk verktøy er farlig i hendene på utrenede brukere.
 - e) Vedlikehold elektrisk verktøy. Sjekk for feiljusteringer eller binding av bevegelige deler, breekkasj av deler og eventuelle andre forhold som kan påvirke verktøyets operasjoner. Hvis skade, få verktøyet reparert før bruk.** Mange ulykker er forårsaket av dårlig vedlikeholdt, elektrisk verktøy.
 - f) Hold skjæreverktøy skarpe og rene.** Godt vedlikeholdte skjæreverktøy med skarpe egger er mindre tilbøyelig for å knipe og er lettere å kontrollere.
 - g) Bruk det elektriske verktøyet, rekvisitter og verktøydeler etc., i henhold til disse instruksene og måten som er tilsiktet det spesielle verktøyet, i henhold til arbeidsforholdene og arbeidet som**

skal utføres. Bruk av det elektriske verktøyet til operasjoner det ikke er beregnet for, kan resultere i farlige situasjoner.

- 5) BRUK OG PLEIE AV BATTERIVERKTØY**
 - a) Gjenopplad kun med laderen som er spesifisert av fabrikanten.** En lader som passer for én type batteripakke kan gi brannfare når den brukes med en annen batteripakke.
 - b) Bruk batteriverktøy bare med den bestemte, tilhørende batteripakken.** Bruk av andre batteripakker kan gi risiko for ulykker og brann.
 - c) Når batteripakken ikke er i bruk, oppbevar den vekk fra metallobjekter, som binders, mynter, nøkler, spiker, skruer eller andre små metallobjekter som kan skape en forbindelse fra en terminal til en annen.** Kortslutning mellom batteriterminalene kan forårsake brennmerker eller brann.
 - d) Under ekstreme forhold kan væske utskilles fra batteriet. Unngå kontakt. Hvis kontakt skulle oppstå ved et uhell, skyll godt med vann. Hvis væsken kommer i kontakt med øynene, søk øyeblikkelig medisinsk hjelp.** Væske utskilt fra batteriet kan forårsake irritasjon og brennmerker.
- 6) SERVICE**
 - a) Sørg for at det elektriske verktøyet får service av en kvalifisert reparatør som bare benytter originale reservedeler.** Dette vil sikre at sikkerheten til verktøyet blir ivaretatt.

MOTORSAG SIKKERHETSADVARSEL

1. Hold motorsagen i tilstrekkelig avstand fra luftledningen.
2. Vær oppmerksom på faren for driftsstilling, så vel som risikoen for at fallende greiner eller støt rammer bakken, og operatøren kan bli rammet av fallende greiner eller støtende greiner etter å ha truffet bakken. Slett grenene i hver seksjon.

SIKKERHETSANVISNINGER FOR BATTERIPAKKE

- a) Ikke demonter, åpne eller riv opp sekundære celler eller batteripakker.**
- b) Ikke kortslett en celle eller en batteripakke. Ikke oppbevar celler eller batteripakke løst i en boks eller skuff hvor de kan kortslutte hverandre eller bli kortslettet av andre metallgjenstander.** Når batteripakken ikke er i bruk skal den holdes adskilt fra andre metallgjenstander som binders, mynter, nøkler, spiker, skruer eller andre små metallobjekter. Kortslutning av batteriet kan forårsake skader eller brann.
- c) Ikke utsett celler eller batteripakke for varme eller ild. Unngå oppbevaring i direkte sollys.**

- d) Ikke utsett celler eller batteripakke for mekanisk støt.
- e) Hvis du opplever cellelekkasje, ikke la væsken komme i kontakt med huden eller øynene. Dersom kontakt har oppstått, vask området med rikelige mengder vann og oppsøk medisinsk hjelp.
- f) Hold batteripakken ren og tørr.
- g) Tørk batteripakkekontaktene med en ren, tørr klut hvis de blir skitne.
- h) Batteripakken må lades før bruk. Bruk denne instruksjonen og korrekt ladeprosedyre.
- i) Ikke ha batteripakken til ladning når den ikke er i bruk.
- j) Etter en lang lagringsperiode kan det være nødvendig å lade og utlade batteripakken flere ganger for å oppnå maksimal ytelse.
- k) Bruk kun batterilader spesifisert av Worx. Bruk ikke andre ladere enn de som er levert for bruk med utstyret.
- l) Tikke bruk batteripakker som ikke er beregnet for bruk sammen med utstyret.
- m) Hold batteripakken utenfor barns rekkevidde.
- n) Ta vare på den originale bruksanvisningen for fremtidig bruk
- o) Ta ut batteriene fra utstyret når det ikke er i bruk
- p) Kvitt deg med produktet på forsvarlig måte.
- q) Ikke bland batterier av forskjellig produksjon, kapasitet, størrelse eller type i enheten.
- r) Hold batteriet unna mikrobølger og høyt trykk.

	Bruk vernesko
	Unngå bruk i våte eller fuktige forhold.
	Hold tilstrekkelig avstand fra strømledningen
	Avfall etter elektriske produkter må ikke legges sammen med husholdningsavfall. Vennligst resirkuler avfallet der dette finnes. Undersøk hos de lokale myndighetene eller en detaljist for resirkuleringsråd.
 Li-Ion	Litium-ion-batteri. Dette produktet er merket med symbolet "samlet separat" med alle batteripakker og batteripakker. Du kan deretter resirkulere eller fjerne den for å redusere påvirkningen på miljøet. Batteripakken inneholder skadelige stoffer som kan være skadelige for miljøet og menneskers helse.
	
	Ikke brenn
	Hvis det ikke håndteres riktig, kan batteriet komme inn i vannsyklusen, noe som kan forårsake skade på økosystemet. Ikke kast brukte batterier som usortert kommunalt avfall.
	Låse opp
	Låse

SYMBOLER

	For å redusere risikoen for personskade, må brukeren lese instruksjonsveiledningen
	ADVARSEL
	Bruk hørselsvern
	Bruk vernebriller
	Bruk hjelm
	Bruk vernehansker

KOMPONENTLISTE

1. SAGKJEDE
2. KJEDESTRAMMEKNAPP
3. KJEDEDEKSEL
4. JUSTERINGSKNAPPEN FOR SAGHODET
5. LÅSEKNAPP FOR SAGHODE
6. OLJETANKDEKSEL
7. SVERD
8. OLJENIVÅVINDU
9. KJEDEHJUL
10. KJEDERETNINGSSYMBOL
11. STANGLOKALISERINGSTAPPER
12. FESTE BOLT
13. SVERDFESTEPLATE
14. BARKSTØTTE
15. OLJEDYSE
16. STANG OG KJEDEHYLSE
17. STANGSAG MONTERINGSSTANG
18. INNSPENNESTANG
19. AV/PÅ-BRYTER
20. BATTERIPAKKE *
21. LÅS FOR BATTERIPAKKE *
22. BAKRE HÅNDTAK
23. FORLENGERSTANG LÅSEKNAPP
24. FORLENGERSTANG ROTASJONSKNAPP
25. SKULDREGLER
26. SKULDERSTROPP
27. STANGFORSPENNINGSPLATE (SE FIG. A)

* Tilbehør som er beskrevet og illustrert i bruksanvisningen inngår ikke alltid i leveransen.

TEKNISKE DATA

Type **WG349E WG349E.9 (3 - betegnelse på utstyr, representativt for stangsag)**

	WG349E	WG349E.9
Merkespenning	20 V  Max. **	
Sverdlengde	20 cm	
Kuttelengde	18 cm	
Påfyllingsmengde oljebeholder	5.0 m/s	
Kjededeling	80 ml	
Antall drivledd	0.95 cm (3/8")	
Kjedemåler	33	
Tilpasset kjedetype	1.1 mm (0.043")	
Tilpasset styrestangtype	Trilink Huihuang: CL14333X Jinfeng Garden Tools: 90X-33	
Ladetid	Trilink Huihuang: N1430833-1041TL Jinfeng Garden Tools: ES084SDEA041(A)	
Vekt (kjede og sverd medfølger)	1 ore	/
Påfyllingsmengde oljebeholder	3.7 kg	3.3 kg
Total rekkevidde	3.6 m	
Maskinens lengde	Fra 1.8 m til 2.3 m (fullt utvidet)	
Rotasjonsvinkel for saghode	0°, 15°, 30° (3 stillinger)	
Håndter rotasjonsvinkelen	180 grader totalt	

** Spenning målt uten arbeidsbyrde. Innledende batterispenning når maksimalt 20 volt. Nominell spenning er 18 volt.

TILLEGGsutstyr

	WG349E	WG349E.9
Lader (WA3880)	1	/
Batteripakke (WA3551)	1	/

Skulderstropp	1	1
Stang & kjedehylse	1	1
Tilbehør til motorsag (WA0307)	1	1

Vi anbefaler at du kjøper alt ekstrautstyr fra butikken der du kjøpte dette verktøyet. Henviser til tilbehørspakningen for videre detaljer. Butikkpersonalet kan også gi hjelp og råd.

STØYINFORMASJON

Belastning lydtrykk

$$L_{DA} = 79.07 \text{ dB(A)}$$

Belastning lydeffekt

$$K_{DA} = 3 \text{ dB(A)}$$

$$L_{WA} = 89.7 \text{ dB(A)}$$

Belastning lydeffekt.

$$K_{WA} = 3 \text{ dB(A)}$$



VIBRASJONSINFORMASJON

Totale vibrasjonsverdier (triax vektorsum) fastsatt i henhold til EN ISO 11680-1.

Vibrasjonsutslippsverdi:

$$a_n = 1.83 \text{ m/s}^2$$

Usikkerhet $K = 1.5 \text{ m/s}^2$

Den oppgitte verdien for samlet vibrasjon kan brukes til å sammenligne verktøy og til å foreta en foreløpig vurdering av eksponering.

ADVARSEL: Vibrasjonsutslippsverdien under faktisk bruk av kraftverktøyet kan avvike fra oppgitte verdi, avhengig av måtene verktøyet brukes og følgende eksemplene og andre variasjoner i hvordan verktøyet brukes:

Hvordan verktøyet brukes og materialene som blir kuttet eller drillert.

Verktøyet er i god stand og godt vedlikeholdt. Bruk av riktig tilbehør for verktøyet, og sørg for at det er skarpt og i god stand.

Hvor stramt grepet på håndtakene er, og om det brukes antivibrasjonstilbehør.

Og at verktøyet blir brukt til det formålet det er tilsiktet i henhold til designet og disse instruksjonene.

Dette verktøyet kan forårsake hånd-arm vibrasjonssyndrom, hvis det ikke brukes på en god måte.

ADVARSEL: For å være nøyaktig, bør også et overslag over eksponeringsnivå under faktiske bruksforhold også tas med i betraktning i alle deler av driftssyklusen, slik som når verktøyet er skrudd av og når det går på tomgang, men ikke faktisk gjør jobben. Dette kan redusere eksponeringsnivået betraktelig over hele arbeidsperioden. For å hjelpe til å minimere risikoen for

vibrasjonseksponering.

Bruk ALLTID skarpe meisler, drillere og blad.

Vedlikehold verktøyet i henhold til disse instruksjonene og sørg for at det er godt smurt (der det er hensiktsmessig).

Hvis verktøyet skal brukes regelmessig, invester i antivibrasjonstilbehør.

Planlegg arbeidstidplanen din slik at du sprer bruk av høyvibrasjonsverktøy utover flere dager.

FORMÅLSMESSIG BRUK

Motorsager er vant til å sage trær, bagasjerom, grener, trebjelker, planker og andre. Det kan sages på korn eller på korn. Dette produktet er ikke egnet for saging av mineralmaterialer.

MONTERING



ADVARSEL! Ikke installer batteripakken før den er komplett monteret. Bruk alltid beskyttelseshansker når du håndterer kjedesagen. MONTERING AV SVERD OG SAGKJEDE

- Pakk alle deler forsiktig ut.
- Legg kjedesagen på en rett flate.
- Bruk kun originale Worx kjeder eller de som anbefales for sagsverdet.
- Legg sagkjede (1) inn i den omløpende noten til sverd (7). Pass på at kjeden går i riktig retningen ved å sammenligne den med kjedeikonet på sverdet, eller se på kjederetningsssymbolet (10) på motorsaghuset. Sjekk at strammeplaten for sverdet (27) vender utover. (Se Fig. A)
- Legg kjedeledene rundt kjedehjulet (9), sett de to føringsstangens plasseringsstykker (11) på den faste stangboltene (12) og styrestangsputen (13) i nøkkelrillen på åpningen til styrestangen (7). (Se Fig. B1, B2)
- Sikre at alle deler sitter ordentlig fast. Kontroller at drivledene er helt på plass i drivhjulet (Se figur C1), unngå kjedeknekk som vist i fig. C2. Hvis en knekk oppstår, løft opp kjedet på ledesverdet rett foran knekken og dra strekk kjedet ut.

ADVARSEL: Kjedet skal rotere fritt og ikke ha knekker.

- Sett på kjededekslet (3), stram kjededekslet ved å dreie kjedespennekappen (2) med klokkeretningen til den er stram. (Se Fig. D)



ADVARSEL: Kjedet er ikke strammet til ennå. Tilstramming av kjeden beskrives under "Stramming av kjede". Kjedet må nå inspiseres for å sikre at det er korrekt strammet.

STRAMMING AV SAGKJEDET (Se Fig. E)

OBS: Nye sagkjeder vil strekkes. Sjekk kjedespenning ofte når den først brukes, og stram når kjedet (1) blir løst rundt styrestangen (7).



ADVARSEL:

- Fjern batteriet fra verktøyet før justering av sagedjedespenning.
- Skjærekantene på kjedet er skarpe. Bruk vernehansker når du håndterer kjedet.
- Sørg alltid for riktig stramming av kjedet. Et for

løst kjede kan øke risikoen for tilbakeslag. Et for løst kjede kan hoppe ut av kjedesporet. Det kan skade brukeren og kjedet. Et løst kjede kan føre til at kjedet, sverdet og tannhjulene slites fortere.

1. Legg kjedesagen på en rett flate.
2. Drei kjedestrammeknappen (2) med klokkeretningen til den er håndstram.

OBS: Strammingen økes automatisk ved å vri kjedestrammebryteren (2) i retning med urviseren. Sperrehaken gjør at strammingen ikke blir løsere.

3. Dobbelsjekk spenningen som er satt med den automatiske kjedespenneknappen. Riktig kjedespenning er nådd når kjedet (1) kan heves ca. halv drivleddybden på midten av sagsverdet (7). Dette skal gjøres med en hånd ved å trekke sagkjedet opp mot maskinens egen vekt. (Se Fig. E)

OBS: Kjedet (1) er riktig strammet når det kan løftes ut av sagsverdet (7) og drivleddene er innenfor sporet på sagsverdet (7).

OBS: Kjedet (1) vil strekke seg under kappingen og miste egenspenning. Når kjedet blir løs, skru helt ut kjedestrammebryteren (2) eller vri bryteren rundt tre omdreininger mot urviseren, stram så kjedestrammingsbryteren til igjen (2) for å tilbakestille kjedestrammingen ved å gjenta trinnene 1-4 nevnt ovenfor.

MONTERING AV TELESKOPSTANG PÅ SAGEN (Se Fig. F1)

Trinn 1: Som vist i figur F1, løsne stavsagens monteringsstang (17). Rett inn maskinen og sett den inn i forlengelsesstangen.

Trinn 2: Trykk på spaken for monteringsssagen og stram forlengelsesstangen til maskinen.

OBS: Sørg for at teleskopstangen er låst i sikker posisjon før arbeidet begynner.

RIMOZIONE DELL'ASTA DI PROLUNGA (Vedi Fig. F2)

Trinn 1: Som vist, løs opp stavsagens monteringsstang (17).

Trinn 2: Når de to knappene på saghodelåsen (5) trykkes samtidig, skyves sagen for å koble forlengelsesstangen fra sagen.

JUSTERING AV STANGLENGDE (Se Fig. G)

Stangsagen har en teleskopisk funksjon som kan strekkes fra 1.8m (helt tilbaketrukket) til 2.3m (helt uttrukket). Klemmehøyden til den indre stangen (18) brukes til å feste stangen i en hvilken som helst lengde.

1. For å forlenge stangen, løsne klemmespaken (18) for den indre stangen som vist i figur G. Stangen vil gli fritt.
2. Dra indre stangseksjon ut til ønsket forlengelse.

MERK: bare forleng stangen til den minimumslengden som er nødvendig for å nå grenen som skal kuttes.

3. For å låse stangen i posisjon skrus klemhåndtaket til som vist på Fig. G.

FESTE OG JUSTERE SKULDSTREPEN (Se Fig. H1, H2)

Fest skulderremmen til kroken på stangen ved å bruke den medfølgende karabinhaken som vist på figur H1. For å justere plasseringen av skulderremmen, vri den mot klokken for å frigjøre låseknappen. Flytt den til ønsket sted. Som vist, stram låseknappen med klokken for å låse den.

JUSTERING AV SAG HOVEDVINKLEN (Se Fig. I1, I2)

Sagehodet kan roteres i forskjellige skjærevinkler på 0°, 15° og 30°. (Se Fig. I1)

1. Trykk samtidig på saghodejusteringsknappene på begge sider for å rotere motorsaghodet til ønsket skjærevinkel. (Se Fig. I2)

2. Slipp knappen når saghodet er satt til ønsket vinkel.

OBS: Unnlattelse av å sikre motorsaghodet ordentlig kan føre til personskade og / eller materielle skader.



ADVARSEL! Forsikre deg alltid om at motorsaghodet er ordentlig låst! Ikke bruk motorsagen med hodet i andre posisjoner eller ulåst!

JUSTERE DEN BAKRE HÅNDTAK (Se Fig. J)

Trykk forlengelsesspaken for å låse opp. Hold det bakre håndtaket, og vri det til den mest komfortable og balanserte stillingen. Slipp rotasjonsknappen for forlengelsesspaken for å låse det bakre håndtaket.



ADVARSEL: Før betjening skal du sørge for at låse håndtaket i den ønskede position. Ikke roter håndtaket når du bruker sagen.

KJEDESMØRING



IVIKTIG: Kjedesagen leveres ikke fylt med sagkjedeolje. Det er viktig at den fylles med olje før bruk. Bruk av kjedesagen uten sagkjedeolje eller med et oljenivå under minimum-merket medfører skader på kjedesagen.

OBS: Levetiden og skjæreytelsen til kjedet er avhengig av optimal smøring. Derfor smøres kjedet automatisk med sagkjedeolje under drift.

PÅFYLLING AV OLJETANKEN (SE FIG. K)



ADVARSEL: Fjern batteripakken før oljetanken fylles.

1. Plasser motorsagen (6) opp på passende overflate.
2. Rengjør området rundt oljepåfyllingslokket med en klut og skru av lokket ved å vri det mot urviseren.
3. Tilsett olje og kjedeolje (ikke inkludert) til tanken er full.
4. Pass på at det ikke kommer smuss inn i oljetanken, monter på igjen oljepåfyllingslokket (6) og stram ved å vri til for hånd med urviseren.



VIKTIG: For å muliggjøre luftsirkulasjon mellom oljetanken og omgivelsene, finnes det små utligningskanaler på oljetankdekslet. For å unngå at det lekker ut olje må man alltid passe på at sagen plasseres vannrett når den ikke brukes (oljetankdekslet (6) peker oppover). Det er viktig å bruke stang og kjetting smøremiddelet (ikke inneholder) som den er formulert for å fungere i et bredt temperaturområde uten fortykning. Ikke bruk skitne oljer som brukes eller på annen måte er forurenset. Det kan oppstå skader på en stang eller kjetting. Ved bruk av ikke godkjent olje mister garantien sin gyldighet. Må ikke sveiges. Ved sveiging, kontakt lege umiddelbart. Oppbevares utilgjengelig for barn. Oppbevares beskyttet mot varme eller åpen flamme.

Kontroll av olje-automatikken

Funksjonen til den automatiske kjedestrammingen kan

kontrolleres ved å slå på sagen og holde spissen (7) i retning av en kartong eller et papir på bakken. Hvis det da vises et stadig større oljespor, arbeider olje-automatikken feilfritt. Hvis det til tross for full oljetank ikke vises et oljespor, les «Feilsøking» eller gå til Worx-kundeservice. **OBS! Ikke berør bakken med kjedet, hold en sikkerhetsavstand på 3.6m.**

ANVENDELSE

1. FØR DU BRUKER DITT OPPLADBARE VERKTØY



ADVARSEL: Laderen og batteripakken er spesifikt laget for å brukes sammen. Ikke bruk andre batteripakker eller ladere. La aldri

metallgjenstander komme inn i laderen eller batteripakken. Dette kan føre til en elektrisk feil som kan være farlig.

MERK: Batteripakken er ULADET og du må lade den opp før bruk.

Batteriladeren som leveres er tilpasset Li-ion batteriet i maskinen. Ikke bruk noen annen lader.

2. LADING AV BATTERIPAKKEN

Li-ion batteriet er beskyttet mot dyp utladning, når batteriet er tomt, slås maskinen av ved hjelp av en beskyttelseskrets. I varme miljøer eller etter tung bruk kan batteripakken bli for varm til å kunne lades. Gi batteriet tid til å kjøle seg ned.

3. FJERNING ELLER INSTALLERING AV BATTERIPAKKE (Se Fig. L1, L2)

Trykk på låsen på batteripakken og fjern batteripakken fra verktøyet. Etter lading sett batteripakken tilbake på plass i drillens batteriåpning. Det er tilstrekkelig å skyve med et lett trykk. Kontroller for å se om batteriet sitter fast.

MERK: Når du fjerner batteripakken, hold den fast for å unngå å miste den og forårsake skade.

4. BRUKSVEILEDNING (SE FIG. M)



ADVARSEL: Sjekk batteripakken før du bruker det batteridrevne verktøyet ditt. Bruk kun den batteripakken som er oppført i

tilbehørsaksjonen.

Per accendere Til igangsetting av maskinen trykker du innkoblingssperren (23), deretter trykker du på-/av-bryteren (19) helt inn og holder disse trykt inne. Låseknappen for forlengelsesspaken kan nå slippes. Til utkobling slippes på-/av-bryteren.

5. ARBEID MED KJEDESAGEN



VIKTIG: Er oljetanken fylt? Kontroller oljenivåindikator (8) før arbeidet påbegynnes og med jevne mellomrom i løpet av arbeidet

(Se figur N1). Fyll på olje når oljenivået har nådd underkanten av vinduet. Påfyllingsmengden er tilstrekkelig for ca. 35 minutters bruk, avhengig av pausene og arbeidets intensitet. Kjedespenningen må kontrolleres med 10-minutters mellomrom under sagingen.

- (1) Sett batteripakken inn i maskinen.
- (2) Sørg for at delen av kubben som skal kuttes ikke ligger på bakken. Dette vil hindre at kjedet (1) berører bakken

når det kutter gjennom kubben.

Berøring av bakken mens kjedet beveger seg er farlig, og vil skjemme kjedet.

- (3) Bruk begge hender til å gripe sagen. Hold alltid i hovedhåndtaket med venstre hånd og det bakre håndtaket (22) med høyre hånd. Bruk et fast grep. Tommel og fingre må gripe rundt saghåndtakene. (Se Fig. N2)
- (4) Sørg for at du har godt fotfeste. Hold føttene en skulderbredde fra hverandre. Fordel vekten din jevnt på begge føttene.
- (5) Når du er klar til å gjøre kuttet, trykk på forlengelsesspakens låseknapp (23) med høyre havis og trykk på avtrekkeren. Dette vil starte sagen. Hvis utløseren slippes vil sagen stoppe. Sørg for at sagen kjører i full hastighet før et kutt startes.
- (6) Når et kutt startes plasseres det bevegende kjedet sakte mot treet. Hold sagen godt på plass for å unngå mulige hopp eller sidelengs bevegelse av sagen.
- (7) Før sagen med lett trykk og ikke bruk overdreven kraft på sagen. Motoren vil overbelastes og kan brenne opp. Den vil gjøre jobben bedre og tryggere ved hastigheten den var tiltenkt for.
- (8) Fjern sagen fra et kutt med sagen kjørende i full hastighet. Stopp sagen ved å slippe på-/av-bryteren (19). Sørg for at kjedet har stoppet før sagen settes ned.
- (9) Øv deg på forkastede kubber i et sikkert arbeidsområde til du håndterer det, og kan sage med enkelhet, med en jevn bevegelse og en stadig kuttehastighet.

Sikkerhetsinnretninger for tilbakeslag på denne sagen

Denne sagen har et lav-tilbakeslagskjede og en styrestang med redusert tilbakeslag. Begge innretningene reduserer sjansen for tilbakeslag. Imidlertid kan tilbakeslag fremdeles skje med denne sagen.

Følgende steg vil redusere risikoen for tilbakeslag.

- Bruk begge hender til å gripe sagen når sagen kjører. Bruk fast grep. Tommel og fingre må gripe rundt saghåndtakene.
- Ha alle sikkerhetsinnretninger på plass på sagen. Sørg for at de fungerer korrekt.
- Ikke fortrekk deg eller kutt over skulderhøyde.
- Ha godt fotfeste og balanse til alle tider.
- Stå litt til venstre for sagen. Dette hindrer kroppen din fra å være i direkte linje med kjedet.
- Ikke la styrestangens nese berøre noe når kjedet er i bevegelse.
- Forsøk aldri å kutte gjennom to kubber samtidig. Kutt kun en kubbe av gangen.
- Ikke begrav styrestangens nese eller prøv på styrtekutt (bore inn i treet med styrestangens nese).
- Vær oppmerksom på forflytning av tre eller andre krefter som kan klemme kjedet.
- Bruk ekstrem forsiktighet når du går inn i et tidligere kutt.
- Bruk kun lav-tilbakeslagskjedet og -styrestangen som ble levert med denne motorsagen.
- Bruk aldri et sløvt eller løst kjede. Hold kjedet skarpt med korrekt spenning.

Arbeid med stangsag

Saging med skulderstropp (Se Fig. N2)

Teleskopstangen er utstyrt med en skulderstropp som gir ekstra støtte når man løfter stangsagen opp i luften.

Fest skulderstroppen til teleskopstangen og heng den på skulderen. Skulderstroppen kan også dempe fallet hvis stangsgasen slippes ned etter at sagingen er over.

Saging med teleskopstang

1. Sett batteripakken inn i maskinen.
2. Før du sager en høy gren skal du tenke på alle detaljene om det samme i den tidligere seksjonen "Trimme grener", men vær spesielt oppmerksom på den aktuelle grenens sannsynlige fallbane.



ADVARSEL: Ikke stå direkte under en gren som sages. Hold tilskuere langt unna. Ikke stå på en stige eller annen slags ustabil underlag når verktøyet brukes. Ikke bruk verktøyet nær kabel, elektriske strøm- eller telefonledninger. Hold 3m avstand til alle strømledninger. (Se Fig. 01-04)

3. Bruk begge hender til å gripe sagen. Bruk bare tiltenkte gripesteder når stangsgasen brukes (Se Fig. 05). Bruk et fast grep. Tomler og fingre må gripe rundt håndtaket og stangen på stangsgasen.
4. Sørg for at du har godt fotfeste. Hold føttene en skulderbredde fra hverandre. Fordel vekten din jevnt på begge føttene.
5. Når du er klar til å gjøre kuttet, trykk på låseknappen for forlengelsesspaken (23), så trykkes på/av- bryteren helt inn (19) (Se Fig. M). Dette vil starte sagen. Hvis utløseren slippes vil sagen stoppe. Sørg for at sagen kjører i full hastighet før et kutt startes.
6. Når et kutt startes plasseres det bevegende kjedet sakte mot treet. Hold sagen godt på plass for å unngå mulige hopp eller sidelengs bevegelse av sagen.
7. Før sagen med lett trykk og ikke bruk overdreven kraft på sagen. Motoren vil overbelastes og kan brenne opp. Den vil gjøre jobben bedre og tryggere ved hastigheten den var tiltenkt for.
8. Fjern sagen fra et kutt med sagen kjørende i full hastighet. Stopp sagen ved å slippe på-/av-bryteren. Sørg for at kjedet har stoppet før sagen settes ned.

TRIMME ET TRE (PRUNING)

ADVARSEL: Unngå tilbakeslag. Tilbakeslag kan resultere i alvorlig skade eller død.

Se Tilbakeslag, å unngå faren for tilbakeslag.

ADVARSEL: Ikke bruk stangsgas når

- du er oppe i et tre
- du er på en stige eller et annet ustabil underlag
- du er i en ubehagelig stilling

Du kan miste kontrollen med stangsgasen og forårsake alvorlig skade.

ADVARSEL: Ikke strekk armene over skuldrene når du bruker stangsgas.

VARSKO: Søk profesjonell hjelp hvis du møter forhold du ikke takler.

Å trimme/beskjære et tre er prosessen med å kutte grener fra et levende tre. Sørg for at du har godt fotfeste. Hold føttene en skulderbredde fra hverandre. Fordel vekten din jevnt på begge føttene.

Følg instruksjonen nedenfor for å trimme et tre.

1. Kutt først seks centimeter fra bagsjærommet på undersiden av lemnet. Bruk oversiden av styrestangen/ sverdet for å gjøre dette kuttet. Kutt 1/3 gjennom

grendiameteren (Se Fig. 06).

2. Fjern lemmene to til fire inches. Gjør det andre kuttet fra oversiden av grenen. Fortsett å sage inntil grenen er kuttet av.
3. Gjør det tredje kuttet så nær inntil trestammen som mulig på undersiden av grenstubben. Bruk oversiden av sverdet for å gjøre dette kuttet. Kutt 1/3 gjennom grenstubbens diameter.
4. Gjør det fjerde kuttet rett over det tredje. Skjær ned til du møter tredje kutt. Dette vil fjerne grenstubben.

VEDLIKEHOLD AV SAG OG TILBAKESLAGSSIKKERHET

Følg vedlikeholdsinstruksjonene i denne manualen. Korrekt rengjøring av sag samt kjede- og styrestangsvedlikehold kan redusere sjansene for tilbakeslag. Inspiser og vedlikehold sagen etter hver bruk. Dette vil øke levetiden for sagen din.

MERK: Selv med korrekt kvessing kan risikoen for tilbakeslag øke ved hver kvessing.

VEDLIKEHOLD OG OPPBEVARING AV POLSAG

1. Fjern batteripakken fra sagen.
 - Når den ikke er i bruk
 - Før flytting fra et sted til et annet
 - Før vedlikehold
 - Før bytte av tilbehør eller ekstrautstyr, som sagkjede og styrestang.
2. Kontroller motorsagen før og etter hver bruk. Kontroller sagen nøye hvis vern eller andre deler har blitt skadet. Kontroller for skade som kan påvirke operatørs sikkerhet eller drift av sagen. Kontroller for innretting eller binding av bevegelige deler. Kontroller for ødelagte eller skadde deler. Ikke bruk motorsagen hvis skade påvirker sikkerhet eller drift. Få skade reparert ved autorisert servicesenter. For å finne et autorisert servicesenter, gå til www.worx.com.
3. Vedlikehold polsagen forsiktig.
 - Utsett aldri sagen for regn.
 - Hold kjedet skarpt, rent og smurt for bedre og tryggere ytelse.
 - Følg stegene i denne manualen for å kvesse kjedet.
 - Hold håndtak tørre, rene og frie for olje og smørefett.
 - Hold alle skruer og mutrer stramme.
4. Ved vedlikehold må det bare brukes originale reservedeler.
5. Når motorsagen ikke er i bruk, må den alltid lagres
 - på et høyt eller låst sted, utenfor barns rekkevidde
 - på et tørt stedMed sverd- og kjedebeskyttelsen (3) satt på

Stangvedlikehold

For å maksimere stang levetid, anbefales følgende stangvedlikehold.

Stangskinnene som fører kjedet bør rengjøres før lagring av verktøyet, eller hvis stang eller kjede er skittent.

Skinnene bør rengjøres hver gang kjedet fjernes.

For å rengjøre stangskinnene

1. Fjern kjededeksel samt stang og kjede. (se del MONTERING)
2. Bruk en stålborste, skrutrekket eller lignende passende verktøy til å fjerne rester fra skinnene på stangen. (Se Fig. P)
3. Sørg for å rengjøre oljekanaler grundig

Forhold som krever vedlikehold av kjede (1) og sagsverd (7):

- Sagen kutter til en side eller i vinkel.
 - Sagen må tvinges gjennom kuttet.
 - Utilstrekkelig tilførsel av olje til stangen og kjedet.
- Kontroller tilstanden på styrestangen hver gang kjedet kvesses. En slitt styrestang vil skade kjedet og gjøre kutting vanskelig.

Etter hver bruk, og med enheten koblet fra strømkilden, fjernes all sagmugg fra styrestangen og styrehullet.

Bruk en flatfil til å gjenopprette kvadratiske kanter og sider når skinnetoppen er ujevn.

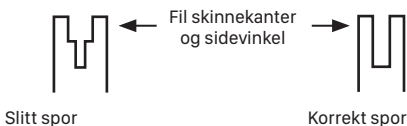

Bytt ut styrestangen når sporet er slitt, styrestangen er bøyd eller sprukket, eller når overdreven oppvarming eller avskraping av skinnene inntreffer. Hvis erstatning er nødvendig, må det kun brukes styrestangen spesifisert for din sag i reservedelslisten eller på merket plassert på motorsagen.

Utskifting/snuing av sagkjedet og sverdet

Skift kjedet når knivene er for slitte til å files eller når kjedet stanser. Bruk kun erstatningskjede som er nevnt i denne håndboken.

Inspiser sagsverdet før filing av kjedet. Et slitt eller skadet sagsverd er farlig. Et slitt eller skadet sagsverd vil skade kjedet. Det vil også gjøre kappingen tyngre. Monter sverdstammingsplaten (27) til det nye sverdet ved å stramme skruen med urviseren. Platetappen (a) må monteres inn i sverdhullet. (Se Fig. Q)

SLIPING AV SAGKJEDET



ADVARSEL:

Fjern batteripakken fra sagen før vedlikehold. Alvorlig skade eller død kan inntreffe fra elektrisk støt eller kroppskontakt med kjedet i bevegelse.

Eggene på kjedet er skarpe. Bruk vernehansker ved håndtering av kjedet.

Hold kjedet skarpt. Sagen din vil kutte raskere og tryggere. Et sløvt kjede vil medføre overdreven slitasje på kjedehjul, styrestang og motor. Hvis du må tvinge kjedet inn i treet, og kutting kun lager sagmugg med få store biter, er kjedet sløvt.

MILJØVERNILTAK



Avfall etter elektriske produkter må ikke legges sammen med husholdningsavfall. Vennligst resirkuler avfallet der dette finnes. Undersøk hos de lokale myndighetene eller en detaljist for resirkuleringsråd.

FEILSØKING

Følgende tabell viser problemstillinger og handlinger du kan utføre hvis maskinen ikke fungerer normalt. Hvis dette ikke identifiserer og retter opp problemet, kontakt din forhandlerservice.

ADVARSEL: Slå av maskinen og fjern batteriet før feilsøking.

Symptomer	Mulig årsak	Utbedring
Barsagen kan ikke betjenes	Batteri tomt. Defekt sikring.	Lad batteripakken. Skift ut sikringen.
Rod så intermitterende drift	Overoppheting Det brukes for mye press under sagingen. Ekstern løskontakt. Intern løskontakt. På-/av-bryter defekt.	Sett sagen på et kjølig, ventilert sted for å kjøles Bruk relativt mindre press under sagingen. Gå til et – serviceverksted 1-866-354-Worx (9679).
Tørt sagkjede.	Ingen olje i oljetanken. Utluftingen i oljetankdekselet er tettet. Tettet oljeutløpskanal.	Fyll på olje. Rengjør oljetankdekselet. Gjør oljeutløpskanalen fri.
Varmt kjede/føringsskinne.	Ingen olje i oljetanken. Utluftingen i oljetankdekselet er tettet. Tettet oljeutløpskanal. For høy kjedespenning. Butt kjede.	Fyll på olje. Rengjør oljetankdekselet. Gjør oljeutløpskanalen fri. Innstill kjedespenningen. Slip eller skift ut kjedet.
Ekstrem sagriving, vibrasjon, sag er ikke korrekt	For løs kjedespenning. Butt kjede. Slitt kjede. Sagtennene peker i gal retning.	Innstill kjedespenningen. Slip eller skift ut kjedet. Utskifting av kjedet. Monter sagkjedet på nytt med ten- nene i korrekt retning.

SAMSVARSERKLÄRING

VI,
POSITEC Germany GmbH
Grüner Weg 10, 50825 Cologne, Germany

Erklærer at produktet,
Beskrivelse **Batteridrevet stavsag**
Type **WG349E WG349E.9 (3 - betegnelse på utstyr, representativt for stavsag)**
Funksjon **Klipper høye grener**

Samsvarer med følgende direktiver:
2006/42/EC, 2014/30/EU,
2011/65/EU&(EU)2015/863,
2000/14/EC endret av 2005/88/EC

Den notifikerte gruppen involvert
Navn: **Intertek Deutschland GmbH (Den notifikerte gruppen involvert 0905)**
Adresse: **Stangenstraße 1, 70771 LEINFELDEN-ECHTERDINGEN**
Sertifiseringsnr: **190601913SHA-V1**

2000/14/EC endret av 2005/88/EC:
- Tilpassningsbedømmelse Utført ifølge **Vedlegg V**
- Målt Lydkraftnivå **89,7 dB(A)**
- Erklært Garantert Lydkraftnivå **93 dB(A)**
Standardene samsvarer med
EN 60745-1, EN ISO 11680-1, EN ISO 3744, EN 55014-1,
EN 55014-2

Personen som er autorisert til å utarbeide den tekniske filen,
Navn **Marcel Filz**
Adresse **Positec Germany GmbH**
Grüner Weg 10, 50825 Cologne, Germany



2021/04/12
Allen Ding
Visesjefsingeniør, Testing og Sertifisering
Positec Technology (China) Co., Ltd
18, Dongwang Road, Suzhou Industrial
Park, Jiangsu 215123, P. R. China

GENERELLA SÅKERHETSVARNINGAR FÖR ELVERKTYG



WARNING! Läs alla instruktioner. Följs inte alla nedanstående instruktioner kan det leda till elektriska stötar, brand och/eller allvarliga skador.

Spara alla varningar och instruktioner för framtida bruk.

Termene "strömförande verktyg" i alla varningsmeddelande nedan avser ditt (sladdverktyg) strömförande verktyg eller batteridrivna (sladdlösa) strömförande verktyg.

- 1) ARBETSOMRÅDET**
 - a) Håll arbetsområdet rent och väl upplyst. Skräpiga och mörka områden är skaderisker.**
 - b) Använd inte strömförande verktyg i explosiva miljöer, som nära brandfarliga vätskor, gaser eller damm.** Strömförande verktyg skapar gnistor som kan antända damm eller Ingor.
 - c) Håll barn och iskidare borta när du använder ett strömförande verktyg.** Distractioner kan göra att du förlorar kontrollen.
- 2) ELSÅKERHET**
 - a) Stickkontaktarna till verktyget måste matcha eluttaget. Modifiera inte stickkontakten på något sätt. Använd inte adapterkontakter i samband med jordade strömförande verktyg.** Omodifierade stickkontakter och matchande eluttag minskar risken för elstötar
 - b) Undvik kroppskontakt med jordade ytor som rör, element, spisar och kylskåp.** Det finns en större risk för elstötar om din kropp är jordad.
 - c) Exponera inte strömförande verktyg för regn eller fuktiga förhållanden.** Kommer det in vatten i ett strömförande verktyg ökar det risken för elstötar.
 - d) Missbruka inte sladden. Använd aldrig sladden för att bära, dra eller dra ut stickkontakten för det strömförande verktyget. Håll sladden borta från hetta, olja, skarpa kanter eller rörliga delar.** Skadade eller tilltrasslade sladdar ökar risken för elstötar.
 - e) När du använder ett strömförande verktyg utomhus använder du en förlängningssladd som lämpar sig för utomhus bruk.** Använder du en sladd för utomhus bruk reducerar du risken för elstötar.
 - f) Om det inte går att undvika att driva ett elverktyg i en fuktig lokal, använd då en restströmsskyddad (RCD) strömtilförselanordning.** Användning av en RCD minskar risken för elektriska stötar.
- 3) PERSONLIG SÅKERHET**
 - a) Var uppmärksam, håll ögonen på vad du gör och använd sunt förnuft när du använder ett strömförande verktyg. Använd inte ett strömförande verktyg när du är trött eller påverkad av droger, alkohol eller läkemedel.** En kort stund av uppmärksamhet med strömförande verktyg kan resultera i allvarliga personskador.

- b) **Använd säker utrustning. Använd alltid skyddsglasögon.** Säkerhetsutrustning som munskydd, halkfria skor, skyddshjälm eller hörselskydd som används när det behövs kommer att reducera personskadorna.
- c) **Förhindra ofrivillig start. Se till att kontakten är i off-läge innan du ansluter till strömkälla och/eller batterienhet, tar upp eller bär med dig verktyget.** Bär du strömförande verktyg med fingret på kontakten eller sätter i stickkontakten i elluttaget när kontakten är i PL-läge utgör det en skaderisk.
- d) **Ta bort alla skiftnycklar eller skruvnycklar innan du sätter på det strömförande verktyget.** En skift- eller skruvnyckel som lämnas kvar på en roterande del på ett strömförande verktyg kan orsaka personskadorna.
- e) **Sträck dig inte för långt. Bibehåll alltid fotfästet och balansen.** Detta gör att du kan kontrollera verktyget bättre i oväntade situationer.
- f) **Klä dig rätt. Använd inte löst sittande kläder eller smycken.** Hill ditt hår, dina kläder och handskar borta från rörliga delar. Lösa kläder, smycket eller långt hår kan snärjas in i rörliga delar.
- g) **Om det på enheterna finns anslutning för dammsug och dammupsamling ser du till att de är anslutna och används korrekt.** Använder du dessa anordningar reducerar det dammrelaterade farorna.

4) ANVÄNDNING OCH UNDERHÅLL AV STRÖMFÖRANDE VERKTYG

- a) **Forcera inte det strömförande verktyget. Använd korrekt verktyg för arbetet.** Det korrekta verktyget kommer att göra jobbet bättre och säkrare med den hastighet den tillverkat för.
- b) **Använd inte verktyget om kontakten inte sätter på eller stänger av det.** Alla strömförande verktyg som inte kan kontrolleras med kontakten är farliga och måste repareras.
- c) **Koppla från stickkontakten från strömkällan och/eller batterienheten från elverktyget innan du utför några justeringar, ändrar i tillbehören eller magasinerar elverktygen.** Sådana förebyggande säkerhetsåtgärder reducerar risken för att du startar verktyget oavsiktligt.
- d) **Förvara verktyget som inte används utom räckhåll för barn och låt inte någon person använda verktyget som inte känner till verktyget eller dessa anvisningar.** Strömförande verktyg är farliga i händerna på utbildade användare.
- e) **Utför underhåll på verktygen. Kontrollera inriktningen eller fästet för rörliga delar, defekta delar och alla andra saker som kan påverka användningen av elverktyget. Om den skadats måste elverktyget repareras före användning.** Många olyckor orsakas av felaktigt underhållna elverktyg.
- f) **Håll sig verktyget skarpa och rena.** Korrekt underhållna skärverktyg med skarpa egg kommer inte att köra fast lika ofta och är enklare att kontrollera.
- g) **Använd elverktyget, tillbehören och verktygsbitsen etc. i enlighet med dessa anvisningar och på det sätt som avsetts för varje typ av elverktyg. Ha också i tanke**

arbetsförhållandena och arbetet som skall utföras. Använder du elverktyg för åtgärder som skiljer sig det avsedda arbetet kan det resultera i riskfyllda situationer.

5) ANVÄNDNING OCH SKÖTSEL AV SLADDLÖSA VERKTYG

- a) **Ladda bara med den laddare som tillverkar anger.** En laddare som passar en typ av batteripaket kan medföra en risk för brand när den används till ett annat batteripaket.
- b) **Använd elverktyg bara tillsammans med det särskilt konstruerade batteripaketet.** Användning av andra batteripaket kan medföra en risk för personskadorna och brand.
- c) **När batteripaketet inte används ska det hållas borta från metallföremål som gem, mynt, nycklar, skruvar och andra små metallföremål som kan skapa kontakt mellan batteripaketets poler och kortsluta det.** En kortslutning kan orsaka brännskador och brand.
- d) **Undanolyckliga omständigheter kan vätska komma ur batteriet. Undvik kontakt. Om den kommer i kontakt med huden, skölj med vatten. Om den kommer i kontakt med ögonen, skölj rikligt med vatten och sök läkarhjälp.** Vätska som kommer ut ur batteriet kan orsaka irritation eller brännskador

6) UNDERHÅLL

- a) **Låt ditt elverktyg underhållas av en kvalificerad reparatör som bara använder äkta reservdelar.** Det kommer att garantera att elverktygets säkerhet bibehålls.

ROD SÅG SÄKERHETSVARNING

1. Håll polsågen på tillräckligt avstånd från kraftledningen.
2. Var uppmärksam på faran i driftsläget såväl som risken för att fallande grenar eller bulor träffar marken, och operatören kan drabbas av fallande grenar eller stöta grenar efter att ha träffat marken. Radera grenarna i varje avsnitt.

SÄKERHETSFÖRESKRIFTER FÖR BATTERIET

- a) **Ta inte isär batteriet, öppna inte heller batteriet eller sära på battericeller.**
- b) **Kortslut inte batteriet. Förvara inte batteriet på ett slarvigt sätt i en låda där det kan kortslutas eller skadas av ledande material.** När batteriet inte används, håll det borta från metallobjekt, såsom pappersgem, pengar, nycklar, naglar, skruvar eller andra små metallobjekt som kan leda ström från en terminal till en annan. Om batteriterminalerna kortsluter varandra kan de förorsaka brandrisk.
- c) **Exponera inte batteriet för eld eller värme. Undvik förvaring i direkt solljus.**
- d) **Utsätt inte batteriet för mekanisk chock.**

- e) Om batteriet läcker, låt inte vätskan komma i kontakt med hud eller ögon. Om så ändå skulle hända, skölj med mycket vatten och sök läkarhjälp.
- f) Håll batteriet rent och torrt.
- g) Torka av batteriet om det blir smutsigt med en torr, ren trasa.
- h) Batteriet måste laddas före användning. Använd den här bruksanvisningen för att ladda batteriet korrekt.
- i) Låt inte batteriet stå på laddning när det inte används.
- j) Efter lång tids användning kan det bli nödvändigt att ladda och ladda ur batteriet många gånger för att nå maximal prestanda.
- k) Ladda endast med laddare av varumärket Worx. Använd ingen annan laddare än den som specifikt ska användas med det här batteriet.
- l) Använd inte ett batteri som inte är avsett för användning med det här verktyget.
- m) Håll batteriet borta från barn.
- n) Behåll den ursprungliga bruksanvisningen för framtida användning.
- o) Plocka ur batteriet från verktyget då det inte används.
- p) Kassera batteriet på rätt sätt.
- q) Blanda inte celler från olika tillverkning, kapacitet, storlek eller typ inom en enhet.
- r) Håll batteriet borta från mikrovågor och högt tryck.

SPARA DESSA INSTRUKTIONER

SYMBOLER

	För att minska risken för skador måste användaren läsa bruksanvisningen.
	VARNING
	Använd hörselskydd
	Använd skyddsglasögon
	Använd huvudskydd
	Använd skyddshandskar

	Använd skyddsskor
	Skydda mot regn.
	Håll tillräckligt avstånd från elektriska kraftledningar
	Uttjänta elektriska produkter får inte kasseras som hushållsavfall. Återanvänd där det finns anläggningar för det. Kontakta dina lokala myndigheter eller återförsäljare för återvinningsråd.
	Li-Ion-batteri Denna product har märkts med en symbol för sopsortering för alla batterisatser. De kommer då att återvinnas och plockas isär för att minska påverkan på miljön. Batterisatser kan vara skadliga för miljön och för människors hälsa då de innehåller farliga substanser.
	Får ej brännas
	Batterierna kan komma in i vattnets kretslopp om de inte kasseras korrekt och detta kan vara skadligt för EKO-systemet. Kasta inte batterier i de vanliga osorterade hushållssoporna.
	Lås upp
	Lås

LADDARENS KOMPONENTER

1.	SÅGKEDJA
2.	KEDJESPÄNNKNAPP
3.	KEDJESKYDD
4.	JUSTERINGSKNAPPEN FÖR SÅGHUVUDET
5.	SÅGHUVUDETS LÅSKNAPP
6.	OLJETANKLOCK
7.	SVÄRD
8.	OLJENIVÅFÖNSTER
9.	KEDJEHJUL
10.	KEDJERIKTNINGSSYMBOL
11.	LOKALISERINGSFLIKAR
12.	FÄSTBULT
13.	KLÄMMA
14.	STABILISERINGSTAGGAR
15.	OLJEMUNSTYCKE
16.	STÅNG OCH KEDJEHÖLJE
17.	STÅNGSÅGSAMLINGSSTÅNG
18.	SPÄNNSTÅNG FÖR INNERSTÅNG
19.	STRÖMSTÄLLARE TILL/FRÅN
20.	BATTERIPAKET *
21.	BATTERIPAKETETS LÅSNING *
22.	BAKRE HANDTAG
23.	LÅS-AV-KNAPP FÖR FÖRLÄNGNINGSSTOLPEN
24.	ROTATIONSKNAPP FÖR FÖRLÄNGNINGSSTOLPEN
25.	AXELBANDETS KROKAR
26.	AXELREM
27.	SPÄNNPLATTA (SE FIG. A)

* Alla tillbehör beskrivna eller avbildade nedan medföljer inte standardprodukten.

TEKNISK INFORMATION

Typ **WG349E WG349E.9 (3 - beteckning för maskinustrustning, representerar polsåg)**

	WG349E	WG349E.9
Spänning	20 V  Max.**	
Svärdlängd	20 cm	
klippplängd	18 cm	
Kedjehastighet	5.0 m/s	
Oljebehållarens volym	80 ml	
Kedjedelning	0.95 cm(3/8")	
Antal drivlänkar	33	
Kedjemått	1.1 mm(0.043")	
Adaptiv kedjetyp	Trilink Huihuang: CL14333X Jinfeng Garden Tools: 90X-33	
Adaptiv stång typ	Trilink Huihuang: N1430833-1041TL Jinfeng Garden Tools: ES084SDEA041(A)	
Laddningstid	1 timme	/
Maskinens vikt (kedja och skena inkluderad)	3.7 kg	3.3 kg
Total räckvidd	3.6 m	
Maskinlängd	Från 1.8 m till 2.3 m (fullständigt förlängd)	
Såghuvudets rotationsvinkel	0°, 15°, 30° (3 lägen)	
Rotationsvinkel för handtag	Totalt 180 grader	

** Spänning mäts utan arbetsbelastning. Initial batterispänning när maximalt 20 volt. Nominell spänning är 18 volt.

TILLBEHÖR

	WG349E	WG349E.9
Laddare (WA3880)	1	/
Batteripaket (WA3551)	1	/
Axelrem	1	1

Stång & kedjehölje	1	1
Tillbehör för såghuvuden (WA0307)	1	1

Vi rekommenderar att du köper dina tillbehör från samma återförsäljare som du köpte produkten från. Läs på tillbehörens förpackning för mera information. Din återförsäljare kan också hjälpa dig och ge dig råd.

BULLERINFORMATION

Ett uppmätt ljudtryck

$$L_{PA} = 79.07 \text{ dB(A)}$$

En uppmätt ljudstyrka

$$K_{PA} = 3 \text{ dB(A)}$$

$$L_{WA} = 89.7 \text{ dB(A)}$$

$$K_{PA} = 3 \text{ dB(A)}$$

Använd hörselskydd.



VIBRATIONSFÖRMÅGELHET

Vibration totalvärde (trixvektor-summa) fastställt i enlighet med EN ISO 11680-1.

Typisk uppmätt vibrering:

$$a_w = 1.83 \text{ m/s}^2$$

Osäkerhet $K = 1.5 \text{ m/s}^2$

108

Det angivna totala vibrationsvärdet kan användas för att jämföra olika verktyg med varandra samt vid en preliminär exponeringsutvärdering.

! VARNING: Vibrationsvärde vid verklig användning av maskinverktyget kan skilja sig åt från det deklarerade värdet beroende på hur verktyget används och beroende på följande exempel och andra variationer om hur verktyget används:

Hur verktyget används och materialet som skärs eller borrar.

Verktyget är i bra skick och bra underhållet.

Användning av korrekt tillbehör för verktyget och säkerställ att de är skarpa och i bra skick.

Åtdragningsgraden av greppet på handtaget och om några antivibrationstillbehör används.

Och att verktyget används såsom avsett enligt dess konstruktion och dessa instruktioner.

Detta verktyg kan orsaka hand-arm vibrationssyndrom om det används på felaktigt sätt.

! VARNING: För att vara korrekt bör en beräkning av exponeringsnivån under verkliga förhållanden vid användning också tas med för alla delar av hanteringscykeln såsom tiden när verktyget är avstängt och när det körs på tomgång utan att utföra något arbete. Detta kan betydligt minska exponeringsnivån över den totala arbetsperioden.

Hjälp för att minimera risken för vibrationsexponering.

Använd ALLTID skarpa mejslar, borrar och blad.

Underhåll verktyget i enlighet med dessa instruktioner och håll det välsmört (där så behövs)

Om verktyget ska användas regelbundet, investera i antivibrationstillbehör.

Planera ditt arbetsschema för att sprida ut användning av kraftigt vibrerande verktyg över flera dagar.

ÄNDAMÅLSENLIG ANVÄNDNING

Stångsåger används för att såga träd, stammar, grenar, träbjälkar, plankor och andra. Det kan sågas på spannmål eller på spannmål. Denna produkt är inte lämplig för sågning av mineralmaterial.

MONTERING



! VARNING! Sätt inte i batteripaketet innan det har monterats helt.

När sågkedjan hanteras ska alltid skyddshandskar användas.
védőkesztyűt.

MONTERING AV SVÄRD OCH SÅGKEDJA

1. Packa försiktigt upp alla komponenter.
2. Placera motorsågen på ett stabilt, plant underlag.
3. **Använd endast äkta Worx kedjor eller de som rekommenderas för svärdet.**
4. Lägg in sågkedjan (1) i spåret som löper runt om svärdet (7). Se till så att kedjan är i rätt rotationsriktning genom att jämföra den med kedjesymbolen på svärdet, eller hänvisa till kedjeriktningssymbolen (10) finns på sågens kropp. Se till att kedjespänningshaken (27) är riktad utåt (Se Fig. A)
5. Lägg kedjelänkarna kring kedjehjulet (9), sätt i de två styrstångens positioneringsdelar (11) på den fasta stångbult (12) och styrstångplattan (13) i nyckelspåret på styrstångens (7) öppning. (Se Fig. B1, B2)
6. Kontrollera om alla delar sitter fast ordentligt. Kontrollera att drivlänkarna sitter ordentligt i drivhjulet (Se Fig. C1), undvika veck såsom visas i Fig. C2. Om veck sker, plocka upp kedjan från svärdet strax före vecket och dra ut vecket.

OBS: Kedjan bör rotera fritt och vara fri från veck.

7. Montera kopplingslåpan (3) och dra åt kedjeskyddet genom att vrida på kedjespännarskruvknappen (2) medurs tills den sitter fast. (Se Fig. D)



! VARNING: Kedjan är ännu inte spänd. Spänning av kedjan beskrivs under "Kedjespänning". Kedjan behöver nu inspekteras för att se till att den är ordentligt spänd.

SPÄNNING AV SÅGKEDJA (Se Fig. E)

OBS: Nya sågkedjor kommer att sträckas. Kontrollera kedjespänningen ofta första gången den används och dra åt när kedjan (1) blir lös runt svärdet (7).



! VARNING:

- Ta ut batteriet ur verktyget innan du justerar sågkedjans spänning.
- Skären på kedjan är vassa. Använd skyddshandskar när kedjan hanteras.
- Se till att alltid ha korrekt kedjespänning. En

lös kedja kan öka risken för rekyl. En lös kedja kan hoppa av styrskenans spår. Detta kan skada operatören och kedjan. En lös kedja gör att kedjan, kedjeskenan och tänderna slits mycket fortare.

1. Ställ upp kedjesågen på en plan yta.
2. Vrid kedjesträckarknappen (2) medurs tills den spänd.

OBS: Spänningen ökas automatiskt medan Kedjespännarskruv (2) vrids medurs.

Spärrhakmekanismen förhindrar att kedjespänningen lossar. 3. Dubbelkolla spänningen som ställs in med knappen för automatisk kedjespänning. Rätt kedjespänning nås när Kedjan (1) kan höjas ungefär lika mycket som halva drivlänksdjupet från Styrstaven (7) i mitten. Detta ska göras med endast en hand för att höja kedjan mot maskinens vikt. (Se Fig. E)

OBS: Kedjan (1) har rätt spänning när den kan lyftas från Styrstaven (7) och när drivlänken är innanför Styrstavens skena (7).

OBS: Kedjan (1) kommer att sträckas vid sågning och förlora korrekt spänning. När kedjan lossnar helt, skruva åt sågkedjesträckarskruv (2) eller vrid runt vredet tre hela varv i motsatt riktning, dra sedan åt sågkedjesträckarskruv (2) för att återställa den korrekta kedjespänningen genom att upprepa steg 1-4 som anges ovan.

MONTERING AV FÖRLÄNGNINGSSTÅNGEN I MASKINEN (Se Fig. F1)

Steg 1: Som visas i figur F1, lossa stavsågsmonteringsstången (17). Rikta in maskinen och sätt in den i förlängningsstången.

Steg 2: Tryck på spakmonteringsspaken och dra åt förlängningsstången mot maskinen.

OBS: kontrollera att förlängningsstången är fastlåst innan sågen används.

BORTTAG AV FÖRLÄNGNINGSSTÅNGEN (Se Fig. F2)

Steg 1: Som visas låser du upp stavsågsmonteringsstången (17).

Steg 2: När de två knapparna på såghuvudet (5) trycks in samtidigt skjuts sågen för att koppla bort förlängningsstången från sågen.

Justering av stångens längd (Se Fig. G)

Stångsågen har en teleskopstång som kan förlängas från 1,8 meter (hopfälld) till 2,3 meter (helt utfälld)

Den inre stångens spännhöjd (18) används för att fästa stången i vilken längd som helst.

1. För att förlänga stången, lossa den inre stångens spännspak (18) som visas i figur G. Stången kan då tas ut lätt.
2. Dra ut den inre delen av stången till rätt längd.
- OBS:** förläng endast stången till den minsta längd som krävs för att nå det som ska sågas.
3. För att låsa stången i rätt position, dra åt fästarmen enligt Fig. G.

MONTERING OCH JUSTERING SKULDERBANDET (Se Fig. H1, H2)

Fäst axelremmen på kroken på stången med den medföljande karbinhaken som visas i figur H1. För att justera läget på axelremmen, vrid det moturs för att frigöra låsknappen. Flytta den till önskad plats. Som visas, dra åt låsknappen medurs för att låsas.

JUSTERA SÅG-HUDVINKELN (Se Fig. I1, I2)

Såghuvudet kan roteras i olika skärvinklar 0°, 15° och 30°. (Se Fig. I1)

1. Tryck samtidigt på justeringsknapparna för såghuvudet på båda sidor för att rotera polsåghuvudet till önskad skärvinkel. (Se Fig. I2)
2. När polsåghuvudet är inställt på önskad vinkel, släpp ratten.

OBS: Underlåtenhet att säkra stångsågen kan leda till personskada och / eller materiella skador.



WARNING! Se alltid till att stavsåghuvudet är ordentligt låst! Använd inte polsågen om huvudet är i något annat läge eller inte är låst!

JUSTERA DEN BAKA HANDTAGET (Se Fig. J)

Tryck förlängningsspakens rotationsknapp framåt för att låsa upp. Håll i det bakre handtaget och vrid det till det mest bekväma och balanserade läget. Lossa rotationsknappen för förlängningsspaken för att låsa det bakre handtaget.



WARNING: Se till att låsa handtaget i önskat läge innan du fortsätter. Roter inte handtaget när du använder sågen.

KEDJESMÖRJNING



VIKTIGT: Kedjesågen levereras utan sågkedjeolja. Kom ihåg att fylla på olja innan sågen tas i bruk. Används kedjesågen utan sågkedjeolja eller med en oljenivå som ligger under min-markeringen finns risk för att kedjesågen skadas.

Obs: Kedjans livslängd och snitteffekt är beroende av att den smörjs optimalt. Därför smörjs sågkedjan under drift automatiskt med sågkedjeolja.

PÅFYLNING AV OLJETANK (SE FIG. K)



WARNING: Ta bort batteripaketet innan oljetanken fylls upp.

1. Placera motorsågen (6) upp på vilken lämplig yta som helst.
2. Rengör partiet kring oljetanklocket med en trasa och skruva sedan bort locket.
3. Tillsätt olja och kedjeolja (ingår inte) tills tanken är full.
4. Se till att smuts inte tränger in i oljetanken, montera oljepåfyllningslocket (6) och dra åt genom att med handkraft vrida medurs.



VIKTIGT: För luftutbyte mellan oljetanken och omgivningen har små kompensationskanaler tagits upp på oljetankslocket. För att undvika att olja rinner ut, bör man se till att sågen efter användning läggs i vågrätt läge (oljetankslocket (6) ska vara riktat uppåt).

Det är viktigt att stång och smörjmedel för kedja (inte tillhandahållit) vilken den är formulerad för att fungera i ett brett temperaturområde utan utspädning. Denna kan hittas på den plats där du köpt den här sågen eller i din lokala järnaffär. Använd inte smutsiga oljor som används eller på annat sätt kontaminerade. Skador kan uppstå till stång eller kedja Om icke godkänd olja används, lämnas ingen garanti.

Får inte sväljas. Kontakta läkare omedelbart om du råkar svälja produkten. Förvaras oåtkomligt för barn. Får inte förvaras i närheten av hetta eller öppna lågor.

Kontroll av oljeautomatik

Den automatiska kedjesmörjningens funktion kan enklast kontrolleras genom att starta sågen och sedan hålla sågnosen (7) mot ett papp eller papper på marken. Om oljespåret tilltar fungerar oljeautomatiken felfritt. Om olja inte matas ut även om oljetanken är full, slå upp under "Felsökning" eller uppsök Worx-serviceverkstad.

OBS! Berör inte marken med sågkedjan, håll ett säkerhetsavstånd på 3.6m.

DRIFT INSTRUKTIONER

1. INNAN DU ANVÄNDER DITT TRÅDLÖSA VERKTYG



VARNING! Laddaren och batteripaketet är särskilt konstruerade för att fungera tillsammans. Använd inget annat batteripaket eller någon annan laddare.

Se till att inga metallföremål kommer in i laddaren eller batteripaketet. Det kan orsaka elektriska fel som kan medföra fara.

OBS: Ditt batteripaket är OLADDAT och du måste ladda det en gång innan användning.

Den medföljande batteriladdaren matchar det litiumjonbatteri som sitter i enheten. Använd ingen annan batteriladdare.

2. LADDNING AV BATTERIPAKETET

Litiumjonbatteriet har skydd mot djup urladdning. När batteriet är tomt stängs enheten av med hjälp av en skyddskrets. I en varm miljö eller efter massiv användning, kan batteripaketet bli alltför varmt för att kunna laddas. Låt batteriet svalna före laddning.

3. TA BORT ELLER SÄTTA I BATTERIPAKETET (Se Fig. L1, L2)

Tryck på batteripaketets spärrhake och ta bort batteriet från ditt verktyg. När batteripaketet har laddats sätts det tillbaka i bormaskinens batterifack. Det glider lätt in och kräver bara ett lätt tryck på slutet. Kontrollera att batteriet är helt fastsatt.

OBS: När batteripaketet tas bort, håll fast det för att undvika skador och att det tappas.

4. IN- OCH URKOPPLING (Se Fig. M)



OBS: Kontrollera batteripaketet innan du använder det sladdlösa verktyget. Använd endast det batteripaket som finns i tillbehörsavsnittet.

För start av sågen tryck in inkopplingsspärren (23), tryck sedan ned strömställaren Till/Från (19) och hall den i detta läge. Förlängningsspakens låsningsknapp kan nu släppas. För fränkoppling släpp strömställaren Till/Från.

5. SKÄRANDE



VIKTIGT: Kontrollera oljenivån i synglaslet (8) innan arbetet påbörjas och regelbundet under arbetets gång. (Se Fig. N1) Fyll på olja när oljenivån sjunkit till synglasets undre kant. Full tank räcker för ca. 35 minuter sågning, men är givetvis beroende av pauser och arbetets intensitet. Kontrollera kedjespänningen under arbetet i intervaller om 10 minuter.

- (1) Montera batteriet i maskinen.
- (2) Se till att den del som ska sågas av inte ligger på marken. Detta förhindrar kedjan (1) att vidröra marken när den skär genom arbetsstycket. Det är farligt att vidröra marken medan kedjan är i rörelse, och det kommer dessutom att göra kedjan slö.
- (3) Använd båda händerna för att ta tag i sågen. Håll alltid huvudhandtaget med din vänstra hand och det bakre handtaget (22) med din högra hand. Använd ett fast grepp. Se till att fingrarna håller ett fast grepp runt sågens handtag (Se Fig. N2)
- (4) Se till att du står stadigt. Håll fötterna axelbrett. Fördela din vikt jämnt på båda fötterna.
- (5) När du är redo att göra ett snitt, tryck på förlängningsspakens låsningsknapp (23) med höger tumme och tryck på avtryckaren. Då slås sågen på. Släpp avtryckaren så stängs sågen av. Se till att sågen är igång för fullt innan du börjar med sågningen.
- (6) När du startar ett snitt, placera sakta den rörliga kedjan mot träet. Träet ska vara så nära sågkroppen som möjligt. Håll sågen stadigt på plats för att undvika eventuellt studsande eller slirande (sidledes rörelse) av sågen.
- (7) Styr sågen med hjälp av ett lätt tryck och applicera inte onödigt kraft på sågen, låt sågen göra sitt arbete. Motorn kan då överbelastas och brännas ut. Sågen gör arbetet bättre och säkrare vid den hastighet för vilken den konstruerades.
- (8) Borttagning av sågen från ett snitt när sågen är igång med full fart. Stoppa sågen genom att släppa På/av-knappen (19). Se till att kedjan har stannat innan du sätter ned sågen.
- (9) Fortsätt att öva på skrotstockar på en säker del av arbetsplatsen tills du är bekväm, med hjälp av en flytande rörelse och en stabil skärhastighet.

Kast-säkerhetsanordningar på denna såg

Denna såg har en lå- kast-kedja och svärd för minskat kast. Båda dessa minskar risken för kast. Däremot kan kast ändå uppstå med denna såg.

Följande steg kommer att minska risken för kast.

- Använd båda händerna för att greppa sågen när sågen är igång. Använd ett fast grepp. Se till att fingrarna håller ett fast grepp runt sågens handtag.
- Behåll alla säkerhetsanordningar på plats på sågen. Se till att de fungerar korrekt.
- Luta dig inte för långt eller säga ovanför axelhöjd.
- Bibehåll alltid ordentligt fotfäste och balans.
- Stå lite till vänster om sågen. Detta hindrar kroppen från att vara i direkt linje med kedjan.
- Låt inte svärdsnosen röra någonting när kedjan är i rörelse.
- Försök aldrig att skära genom två arbetsstycken på samma gång. Kapa bara ett arbetsstycke i taget.
- Borra inte in svärdsnosen eller prova instick (borrning i trä med hjälp av svärdsnosen).
- Se upp för växling av trä eller andra krafter som kan nypa tag i kedjan.
- Var ytterst försiktig när du är återgård till ett tidigare snitt.
- Använd endast lågkast-kedjan och svärdet (7) som medföljde denna motorsåg.
- Använd aldrig en slö eller lös kedja. Håll kedjan spänd med rätt spänning.

Användning av stängsågen

Arbete med axelrem (Se Fig. N2)

Förlängningsskaffet är utrustat med en axelrem som ger extra stöd vid arbete med Motorsåg i luften. Haka fast axelremmen på förlängningsskaffet och vira det runt din axel. Axelremmen kan även dämpa stötar om Motorsåg tappas efter att ett kaparbete är genomfört.

Sågning med förlängningsstången

1. Montera batteriet i maskinen.
2. Innan du skär höga grenar, ta hänsyn till alla punkter som redovisas i föregående avsnitt, "Kvistning" men ta särskilt hänsyn till den sannolika fallvägen för den fallande grenen.



WARNING: Stå inte direkt under en gren som sågas. Håll obehöriga på avstånd. Stå inte på en steg eller annan typ av instabil stöd medan verktyget används.

Använd inte verktyget i närheten av kablar, elektrisk ström eller telefontrådar. Håll ett avstånd på 3 meter från alla elledningar. (Se Fig. O1-O4)

3. Använd båda händerna för att ta tag i sågen. Använd endast de markerade greppområdena när stängsågen används (Se Fig. O5). Använd ett fast grepp. Se till att fingrarna håller ett fast grepp runt sågens handtag.
4. Se till att du står stadigt. Håll fötterna axelbrett. Fördela din vikt jämnt på båda fötterna.
5. När du är redo att göra ett snitt, tryck på förlängningsspakens läsningsknapp (23), tryck sedan på AV/PÅ-knappen (19) (Se Fig. M). Då slås sågen på. Släpp avtryckaren så stängs sågen av. Se till att sågen är igång för fullt innan du börjar med sågningen.
6. När du startar ett snitt, placera sakta den rörliga kedjan mot träet. Håll sågen stadigt på plats för att undvika eventuellt studsande eller slirande (sidedles rörelse) av sågen.
7. Styr sågen med hjälp av ett lätt tryck och applicera inteonödigt kraft på sågen. Motorn kan då överbelastas och brännas ut. Sågen gör arbetet bättre och säkrare vid den hastighet för vilken den konstruerades.
8. Borttagning av sågen från ett snitt när sågen är igång med full fart. Stoppa sågen genom att släppa På/av-knappen. Se till att kedjan har stannat innan du sätter ned sågen.

BESKÄRA TRÄD (KVISTRENSNING)

WARNING: Undvik rekyl eftersom det kan leda till svår skada eller dödsfall.

Se avsnittet rekyl för att undvika risk för rekyl.

WARNING: använd inte stängsågen om du:

- är i ett träd
- står på en steg eller någon annan ostadig yta
- står i en besvärlig position

Du kan tappa kontrollen över stängsågen, vilket kan leda till svår skada.

WARNING: höj inte armarna ovanför axlarna medan du använder stängsågen.

WARNING: uppsök professionell hjälp om du står inför förhållanden som är borta om din förmåga.

Trädbeskränning består av att ta bort kvistar från levande träd. Se till att du står stadigt. Håll fötterna axelbrett.

Fördela din vikt jämnt på båda fötterna.

Följ instruktionerna nedan för hur man beskär träd.

1. Skär först sex tum från stammen på undersidan av lemman. Använd styrskenans ovasida för att skära.

Skär bort en tredjedel av trädgrenens diameter (Se Fig. O6).

2. Ta bort lemmarna två till fyra inches. Skär igen ovanför trädgrenen. Fortsätt skära tills trädgrenen är avsågad.
3. Gör det tredje snittet så nära trädstammen som möjligt på undersidan av trädgrenen. Använd den översta styrskenan för att såga. Skär igenom 1/3 av stubbens diameter
4. Gör det fjärde snittet precis ovanför det tredje. Såga neråt så att snittet möter det tredje snittet. Detta kommer att ta bort trädgrensstubben.

SÅGUNDERHÅLL

Följ underhållsanvisningarna i den här handboken. Korrekt rengöring och underhåll av såg, kedja och svärd kan minska risken för kast. Inspektera och utför underhåll på sågen efter varje användning. Detta kommer att öka livslängden på din motorsåg.

Obs: Även med ordentlig slipning, kan risken för kast öka med varje slipning.

UNDERHÅLL OCH LAGRING AV POLSÅ

1. Ta bort batteriet från sågen
 - När den inte används
 - Innan du flyttar från en plats till en annan
 - Innan service
 - Innan du byter tillbehör eller tillsatser, såsom sågkedja och skyddsbygel.
2. Kontrollera polsågen före och efter varje användning. Kontrollera sågen noga om skyddet eller annan del har skadats. Kontrollera om det finns skador som kan påverka operatörens säkerhet eller drift av sågen. Kontrollera justering eller bindning av rörliga delar. Kontrollera om det finns trasiga eller skadade delar. Använd inte motorsågen om skadan påverkar säkerhet eller funktion. Låt skador repareras av auktoriserad verkstad. För att hitta ett auktoriserat servicecenter, besök www.worx.com.
3. Underhåll försiktigt polsågen.
 - Utsätt aldrig sågen för regn eller direkt fukt.
 - Håll kedjan skarp, ren och smord för bättre och säkrare resultat.
 - Följ stegen i den här handboken för att slipa kedjan.
 - Håll handtagen torra, rena, och fria från olja och fett.
 - Dra åt alla skruvar och muttrar hårt.
 - Vid service, använd bara identiska reservdelar.
5. När den inte används, förvara alltid motorsågen
 - på en hög eller låst plats utom räckhåll för barn
 - på en torr plats
 - Med svärd- och kedjeskyddet (3) på plats

Underhåll av svärd

För att maximera svärdets livslängd rekommenderas följande underhållsåtgärder:

Skenorna som bär kedjan bör rengöras innan du ställer undan verktyget eller om svärdet eller kedjan verkar vara smutsig. Skenorna ska rengöras varje gång kedjan tas bort.

Rengöring av skenorna

1. Ta bort kedjeskyddet samt svärd och kedja. (Se avsnitt MONTERING)
2. Använd en stålborste, skruvmejsel eller liknande lämpligt verktyg och rensa bort rester från spåren på svärdet. (Se Fig. P)
3. Se till att rensa oljekanalerna ordentligt.

Tillstånd som kräver underhåll av kedja (1) och svärd (7):

- Sågning av snitt till en sida eller i en vinkel.
- Sågen måste tvingas genom snittet.
- Otillräcklig försörjning av olja till svärd och kedja.

Kontrollera skicket på svärdet varje gång kedjan slipas. Ett slitet svärd skadar kedjan och gör kapningen svår.

Efter varje användning, och med enheten bortkopplad från strömkällan, ta bort alla sågspån från svärdet och kuggjulshålet.

Om skenans ovsida är ojämn kan du använda en flatfil för att återställa raka kanter och sidor.

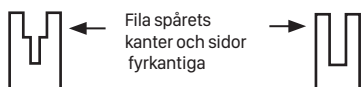

Slitna spår

Korrekt spår

Byt ut svärdet när spåret är utslitet, om svärdet är böjt eller sprucket, eller när överskottsvärme eller kraftiga hack uppstår i spåret. Om byte är nödvändigt, använd bara svärdet som anges för din såg i reservdelslistan eller på etiketten som sitter på motorsågen.

Byte/vändning av sågkedja och svärd

Byt ut sågkedjan när tänderna är för slitna för att slipa eller när kedjan går sönder. Använd bara reservkedja som anges i denna bruksanvisning.

Kontrollera svärdet innan du slipar kedjan. Ett slitet eller trasigt svärd är inte säkert och kommer att förstöra sågkedjan, vilket gör det svårare att såga.

Fäst sedan spänningshaken (27) i den nya skenan genom att dra åt skruvarna medurs. Hakens utskjutande del (a) måste inpassas i skenhålet. (Se Fig. Q)

Skärpning av sågkedja



VARNING:

Ta bort batteriet från sågen innan service.

Allvarliga skador eller dödsolyckor kan inträffa av elstötar eller kroppskontakt med den rörliga kedjan.

Skäreggarna på kedjan är vassa. Använd skyddshandskar vid hantering av kedjan.

Håll kedjan vass. Din såg skär snabbare och säkrare. En slö kedja kommer att orsaka onödigt slitage på kedjehjul, svärd, kedja och motor. Om du måste tvinga kedjan i trä och kapningen endast genererar sågspån med några få stora flagor är kedjan slö.

MILJÖSKYDD



Uttjänade elektriska maskiner får inte kasseras som hushållsavfall. Använd återvinningsfaciliteter om det finns tillgängligt. Kontrollera med din återförsäljare

eller vilka lokala föreskrifter som föreligger.

FELSÖKNING

Om elverket inte fungerar felfritt, läs felsymtomerna i tabellen nedan som hänvisar till möjliga orsaker och åtgärder för avhjälpande av fel. Om du inte med hjälp av anvisningarna lyckas lokalisera och åtgärda problemet, ta kontakt med din serviceverkstad.

WARNING! Innan felsökning startas stäng av elverket och ta bort batteriet.

Symptom	Möjliga orsaker	Åtgärd
Barsågen kan inte användas	Slut på batteri Säkring defekt	Ladda batteriet Byt ut säkringen
Stängsåg intermittert drift	Överhettning Applicera för mycket tryck under sågning. Lös anslutning. Intern glappkontakt. Strömställaren defekt.	Placera maskinen på en sval, ventilerad plats för att kyla ner den. Applicera relativt mindre tryck under sågning. Uppsök serviceverkstad 1-866-354-Worx (9679).
Sågkedjan torr.	Ingen olja i oljetanken. Oljetanklockets ventilationshål tilltäppta. Oljeutloppskanalen tilltäppt.	Fyll på olja. Rengör oljetanklocket. Åtgärda oljeutloppskanalen.
Kedjan/styrskenan heta	Ingen olja i oljetanken. Oljetanklockets ventilationshål tilltäppta. Oljeutloppskanalen tilltäppt. Kedjespänningen för hög. Kedjan är oskarp.	Fyll på olja. Rengör oljetanklocket. Åtgärda oljeutloppskanalen. Ställ in kedjespänningen. Efterslipa eller byt ut kedjan.
Extrem sågrivning, vibration, såg är inte korrekt	Kedjespänningen för lös. Kedjan är oskarp. Kedjan försliten. Sågtänderna riktade åt fel håll.	Ställ in kedjespänningen. Efterslipa eller byt ut kedjan. Byt ut kedjan. Montera sågkedjan på nytt med tänderna i rätt riktning.

DEKLARATION OM ÖVERENSSTÄMMESE

VI,
POSITEC Germany GmbH
Grüner Weg 10, 50825 Cologne, Germany

förlärlar att denna produkt,
Beskrivning **Batteridrivnen stavsåg**
Typ **WG349E WG349E.9 (3 - beteckning för maskinutrustning, representerar polsäg)**
Funktion **Skärning höga grenar**

Uppfyller följande direktiv,
2006/42/EC, 2014/30/EU,
2011/65/EU&(EU)2015/863,
2000/14/EC ändrad av 2005/88/EC

Berört notifierat organ

Namn: **Interrek Deutschland GmbH (Berört notifierat organ 0905)**

Address: **Stangenstraße 1, 70771 LEINFELDEN-ECHESTERDINGEN**

Certifiering nr: **190601913SHA-VI**

2000/14/EC ändrad av 2005/88/EC:
- Konformitetsutvärderingsprocedur enligt **Bilaga V**
- Uppmätt bullernivå **89.7 dB(A)**
- Deklarerad garanterad bullernivå **93 dB(A)**

Standarder överensstämmer med
EN 60745-1, EN ISO 11680-1, EN ISO 3744,
EN 55014-1, EN 55014-2

Personen som godkänts att sammanställa den tekniska filen,

Namn : **Marcel Filz**
Address : **Positec Germany GmbH**
Grüner Weg 10, 50825 Cologne, Germany



2021/04/12
Allen Ding
Vice chefsingenjör, tester och certifiering
Positec Technology (China) Co., Ltd
18, Dongwang Road, Suzhou Industrial Park, Jiangsu 215123, P. R. China

OGÓLNE OSTRZEŻENIA DOTYCZĄCE BEZPIECZEŃSTWA PODCZAS PRACY Z ELEKTRONARZĘDZIAMI



UWAGA Należy przeczytać wszystkie przepisy. Błędy w przestrzeganiu następujących przepisów mogą spowodować porażenie prądem, pożar i/ lub ciężkie obrażenia ciała

Należy dobrze przechowywać te przepisy.

Użyte w dalszej części pojęcie „elektronarzędzie” odnosi się do elektronarzędzi napędzanych prądem (z kablem zasilającym) i do elektronarzędzi napędzanych akumulatorami (bez kabla zasilającego).

- 1) **Miejsce pracy**
 - a) **Miejsce pracy należy utrzymywać w czystości i dobrze oświetlone.** Nieporządek i nie oświetlane zakreśy pracy mogą doprowadzić do wypadków.
 - b) **Nie należy pracować tym narzędziem w otoczeniu zagrożonym wybuchem, w którym znajdują się np. łatwopalne cieczy, gazy lub pyły.** Elektronarzędzia wywołują iskry, które mogą podpałić ten pył lub pary.
 - c) **Elektronarzędzie trzymać podczas pracy z daleka od dzieci i innych osób.** Przy odwróceniu uwagi można stracić kontrolę nad narzędziem.
- 2) **Bezpieczeństwo elektryczne**
 - a) **Wtyczka urządzenia musi pasować do gniazda. Nie wolno zmieniać wtyczki w jakikolwiek sposób. Nie należy używać wtyczek adapterowych razem z uziemionymi narzędziami.** Niezmienione wtyczki i pasujące gniazda zmniejszają ryzyko porażenia prądem.
 - b) **Należy unikać kontaktu z uziemionymi powierzchniami jak rury, grzejniki, piece i lodówki.** Istnieje zwiększone ryzyko porażenia prądem, gdy Państwa ciało jest uziemione.
 - c) **Urządzenie natęży trzymać zabezpieczone przed deszczem i wilgocią.** Wniknięcie wody do elektronarzędzia podwyższa ryzyko porażenia prądem.
 - d) **Nigdy nie należy używać kabla do innych czynności. Nigdy nie używać kabla do noszenia urządzenia za kabel, zawieszenia lub do wyciągania wtyczki z gniazda. Kabel należy trzymać z daleka od wysokich temperatur, oleju; ostrych krawędzi lub ruchomych części urządzenia.** Uszkodzone lub poplątane kable zwiększają ryzyko porażenia prądem.
 - e) **W przypadku, że elektronarzędziem pracuje się na świeżym powietrzu należy używać kabla przedłużającego, który dopuszczony jest do używania na zewnątrz. Użycie dopuszczonego do używania na zewnątrz kabla przedłużającego zmniejsza ryzyko porażenia prądem.**
 - f) **Jeśli nie można uniknąć postugiwania się elektronarzędziem w miejscu o dużej**

20V Akumulatorowa piła łańcuchowa

PL

wilgotności należy użyć zabezpieczonego zasilacza domowego (RCD). Stosowanie RCD zmniejsza ryzyko porażenia prądem elektrycznym.

3) Bezpieczeństwo osób

- a) **Należy być uważnym, zważać na to co się robi i pracę elektronarzędziem rozpoczynać z rozsądkiem. Nie należy używać urządzenia gdy jest się zmęczonym lub pod wpływem narkotyków, alkoholu lub leków.** Moment nieuwagi przy użyciu urządzenia może doprowadzić do poważnych obrażeń ciała,
- b) **Należy nosić osobiste wyposażenie ochronne i zawsze okulary ochronne.** Noszenie osobistego wyposażenia ochronnego jak maska przeciwpyłowa, nie ślizgające się buty robocze, hełm ochronny lub ochrona słuchu, w zależności od rodzaju i użycia elektronarzędzia zmniejsza ryzyko obrażeń ciała.
- c) **Należy zapobiec przypadkowemu uruchomieniu. Przed podłączeniem do sieci zasilającej i/lub zestawu baterii, podniesieniem urządzenia i przenoszeniem urządzenia należy sprawdzić, czy przełącznik znajduje się w pozycji wyłączenia.** W przypadku, że przy noszeniu urządzenia trzyma się palec na włączniku/wyłączniku lub włączone urządzenie podłączone zostanie do prądu, to może to doprowadzić do wypadków.
- d) **Zanim urządzenie zostanie włączone należy usunąć narzędzia nastawcze lub klucze.** Narzędzie lub klucz, które znajdują się w ruchomych częściach urządzenia mogą doprowadzić do obrażeń ciała.
- e) **Nie należy przeceniać swoich możliwości. Należy dbać o bezpieczną pozycję pracy i zawsze utrzymywać równowagę.** Przez to możliwa jest lepsza kontrola urządzenia w nieprzewidzianych sytuacjach.
- f) **Należy nosić odpowiednie ubranie. Nie należy nosić luźnego ubrania lub biżuterii. Włosy, ubranie i rękawice należy trzymać z daleka od ruchomych części.** Luźne ubranie, biżuteria lub długie włosy mogą zostać ujęte przez poruszające się części.
- g) **W przypadku, że możliwe jest zamontowanie urządzeń odsysających lub podchwytyjących należy upewnić się, czy są one właściwie podłączone i prawidłowo użyte.** Użycie tych urządzeń zmniejsza zagrożenie spowodowane pyłami.
- 4) **Staranne obcowanie oraz użycie elektronarzędzi**
- a) **Nie należy przeciążać urządzenia. Do pracy używać należy elektronarzędzia, które jest do tego przewidziane.** Odpowiednim narzędziem pracuje się lepiej i bezpieczniej w podanym zakresie sprawności.
- b) **Nie należy używać elektronarzędzia, którego włącznik/wyłącznik jest uszkodzony.** Elektronarzędzie, którego nie można włączyć lub wyłączyć jest niebezpieczne i musi zostać naprawione.
- c) **Należy odłączyć wtykę od źródła zasilania i/lub zestawu baterii, przed wykonaniem**

jakichkolwiek regulacji, zmiany akcesoriów lub podczas przechowywania elektronarzędzi. Ten środek ostrożności zapobiega niezamierzonemu włączeniu się urządzenia.

- d) **Nie używane elektronarzędzia należy przechowywać poza zasięgiem dzieci. Nie należy dać narzędzia do użytku osobom, które jego nie znają lub nie przeczytały tych przepisów.** Używane przez niedoświadczonych osoby elektronarzędzia są niebezpieczne.
- e) **Urządzenie należy pieczołowicie pielęgnować. Należy kontrolować, czy ruchome części urządzenia funkcjonują bez zarzutu i nie są zablokowane, czy części nie są pęknięte lub uszkodzone, co mogłoby mieć wpływ na prawidłowe funkcjonowanie urządzenia. Uszkodzone części należy przed użyciem urządzenia oddać do naprawy.** Wiele wypadków spowodowanych jest przez niewłaściwą konserwację elektronarzędzi.
- f) **Narzędzia tnące należy utrzymywać ostre i czyste.** Starannie pielęgnowane narzędzia tnące z ostrymi krawędziami tnącymi zablokują się rzadziej i łatwiej się je prowadzi.
- g) **Elektronarzędzia, osprzęt, narzędzia itd. należy używać odpowiednio do tych przepisów i tak, jak jest to przewidziane dla tego specjalnego typu urządzenia. Uwzględnić należy przy tym warunki pracy i czynność do wykonania.** Użycie elektronarzędzi do innych niż przewidziane prace może doprowadzić do niebezpiecznych sytuacji.
- 5) **Staranne użytkowanie elektronarzędzi napędzanych akumulatorami**
- a) **Akumulatory należy ładować tylko w ładowarkach, które polecił producent.** Dla ładowarki, która nadaje się do ładowania określonych akumulatorów istnieje niebezpieczeństwo pożaru, gdy użyte zostaną inne akumulatory.
- b) **Do elektronarzędzi należy używać jedynie przewidzianych do tego akumulatorów.** Użycie innych akumulatorów może doprowadzić do obrażeń ciała i niebezpieczeństwa pożaru..
- c) **Nie używany akumulator należy trzymać z daleka od spinaczy, monet, kluczy, gwoździ, śrub lub innych małych przedmiotów metalowych, które mogłyby spowodować zmostkowanie kontaktów.** Zwarcie pomiędzy kontaktami akumulatora może spowodować oparzenia lub pożar.
- d) **Przy niewłaściwym użyciu możliwe jest wydostanie się cieczy z akumulatora. Należy unikać kontaktu z nią. Przy przypadkowym kontakcie splukać wodą. W przypadku, że ciecz dostała się do oczu należy dodatkowo skonsultować się z lekarzem.** Ciecz akumulatorowa może doprowadzić do podrażnienia skóry lub oparzeń,
- 6) **Serwis**
- a) **Naprawę urządzenia należy zlecić jedynie kwalifikowanemu fachowcowi i przy użyciu oryginalnych części zamiennych.** To gwarantuje, że bezpieczeństwo urządzenia zostanie zachowane.

OSTRZEŻENIE DOTYCZĄCE BEZPIECZEŃSTWA PIŁY PRĘTOWEJ

1. Trzymaj piłę tnącą w wystarczającej odległości od napowietrznej linii energetycznej.
2. Należy zwrócić uwagę na niebezpieczeństwo pozycji roboczej, a także ryzyko spadnięcia gałęzi lub uderzeń o ziemię, a operator może zostać uderzony przez spadające gałęzie lub uderzenia gałęziami po uderzeniu o ziemię. Usuń gałęzie w każdej sekcji.

INSTRUKCJA BEZPIECZEŃSTWA INSTRUKCJA BEZPIECZEŃSTWA DOTYCZĄCA MODUŁU AKUMULATORA

- a) **Nie demontuj, nie otwieraj lub nie niszczy ogniw pomocniczych lub modułu akumulatora.**
- b) **Nie zwieraj ogniwa lub modułu akumulatora. Nie przechowuj ogniw lub modułu akumulatora w sposób bezładny w pudle lub szufladzie, gdzie mogą się wzajemnie zewrzeć lub ulec zwarciu przez inne metalowe przedmioty.**
Nie używany akumulator należy trzymać z daleka od spinaczy, monet, kluczy, gwoździ, śrub lub innych małych przedmiotów metalowych, które mogłyby spowodować zmostkowanie kontaktów. Zwarcie pomiędzy kontaktami akumulatora może spowodować oparzenia lub pożar.
- c) **Nie narażaj ogień lub modułu akumulatora na działanie ciepła lub ognia. Unikaj składowania w miejscach pod bezpośrednim działaniem światła słonecznego.**
- d) **Nie narażaj ogień lub modułu akumulatora na uderzenia mechaniczne.**
- e) **W razie wycieku z ogniwa, nie dopuść, aby płyn zetknął się ze skórą lub dostał się do oczu. Jeśli już nastąpił kontakt z płynem, przemyj skażoną powierzchnię dużą ilością wody i zwróć się o pomoc medyczną.**
- f) **Utrzymuj ogniwa i moduł akumulatora w czystości i w stanie suchym.**
- g) **Jeśli zaciski ogniwa lub akumulatora zostały zanieczyszczone, oczyść je czystą i suchą szmatką.**
- h) **Ogniwa pomocnicze i moduł akumulatora należy przed użyciem naładować. Zawsze używaj właściwej ładowarki i przestrzegaj instrukcji ładowania zawartej w instrukcji obsługi dostarczonej przez producenta urządzenia.**
- i) **Nie pozostawiaj modułu akumulatora na długie ładowanie, jeśli go nie używasz.**
- j) **Po dłuższym okresie składowania może być niezbędne kilkukrotne naładowanie i rozładowanie ogniw lub modułu akumulatora, aby uzyskać optymalną wydajność.**

- k) **Akumulatory należy ładować tylko w ładowarkach, które poleci producent Worx.**
- l) **Nie używaj ogniwa lub modułu akumulatora nie przeznaczonego do pracy z danym urządzeniem.**
- m) **Trzymaj ogniwa i moduł akumulatora poza zasięgiem dzieci.**
- n) **Zachowaj oryginalne instrukcje produktu do wglądu.**
- o) **Kiedy to możliwe, wyjmuj moduł akumulatora, jeśli urządzenia się nie używa.**
- p) **Zużyte ogniwa i akumulatory utylizuj zgodnie z zasadami gospodarki odpadami.**
- q) **Nie używaj w urządzeniu ogniw różnych producentów, pojemności i wymiarów.**
- r) **Akumulatora nie należy zbliżać do źródeł promieniowania mikrofalowego ani narażać na wysokie ciśnienie.**

ZACHOWAĆ NINIEJSZE INSTRUKCJE

SYMBOLE

	Aby zmniejszyć niebezpieczeństwo odniesienia obrażeń, użytkownik powinien przeczytać podręcznik z instrukcjami.
	OSTRZEŻENIE
	Używać ochrony słuchu.
	Używać ochrony wzroku.
	Stosować ochronę głowy
	Należy zakładać okulary ochronne
	Obuwie ochronne
	Chroń narzędzie przed deszczem

	Zachować odpowiednią odległość od linii napięcia
	Odpady wyrobów elektrycznych nie powinny być wyrzucane razem z odpadami gospodarstwa domowego. Należy korzystać z recyklingu, jeśli istnieje odpowiednia infrastruktura. Porady dotyczące recyklingu można uzyskać u władz lokalnych lub sprzedawcy detalicznego.
 Li-Ion	Bateria litowo-jonowa. Ten produkt oznaczono symbolem „segregacji odpadów” dla zużytych baterii i akumulatorów. Umożliwia to jego recykling i demontaż, które zmniejszają negatywny wpływ na środowisko. Pakiety akumulatorów są niebezpieczne dla środowiska i dla ludzkiego życia, gdyż zawierają niebezpieczne substancje.
	Nie wrzucać do ognia
	Nieprawidłowo utylizowane baterie mogą dostać się do obiegu wodnego, co jest groźne dla ekosystemu. Nie wyrzucaj baterii wraz z niesortowanymi odpadami miejskimi.
	Odblokowanie
	Blokada

LISTA KOMPONENTÓW

1. ŁAŃCUCH
2. POKRĘTŁO REGULACJI NAPIĘCIA ŁAŃCUCHA
3. PŁYTA POKRYWY
4. POKRĘTŁO REGULACJI GŁOWICY PIŁY

5. PRZYCISK BLOKADY GŁOWICY PIŁY
6. NASADKA NAPEŁNIANIA OLEJU
7. PROWADNICA
8. WSKAŹNIK POZIOMU OLEJU
9. ZĘBATKA NAPĘDU
10. SYMBOL KIERUNKU PRZESUWU ŁAŃCUCHA
11. WYPUSTKI UMIEJSCAWIANIA PROWADNICY
12. ŚRUBA MOCUJĄCA
13. ZACISK PROWADNICY
14. KOLEC ZDERZAKA
15. WYLOT OLEJU
16. OSŁONA PRĘTA I ŁAŃCUCHA
17. PRĘT MONTAŻOWY PIŁY
18. PRĘT MOCUJĄCY PRĘT WEWNĘTRZNY
19. PRZEŁĄCZNIK WŁĄCZENIA/WYŁĄCZENIA
20. AKUMULATOR *
21. ZATRZASK POJEMNIKA BATERyjNEGO *
22. TYLNY UCHWYT
23. BLOKADA PRĘTA TELESKOPOWEGO
24. PRZYCISK OBRACANIA PRĘTA TELESKOPOWEGO
25. ZACZEPY DO PASA NARAMIENNEGO
26. PASEK NA RAMIĘ
27. PŁYTKA NAPINAJĄCA PROWADNICĘ (PATRZ RYS. A)

* Nie wszystkie pokazane na ilustracji akcesoria są dostarczane standardowo.

DANE TECHNICZNE

Typ **WG349E WG349E.9** (3 - oznaczenie maszyny, reprezentatywnej dla piły tyczkowej)

	WG349E	WG349E.9
Napięcie	20 V  Max.**	
Długość prowadnicy	20 cm	
Długość cięcia	18 cm	

Prędkość łańcucha	5.0 m/s	
Pojemność zbiornika oleju	80 ml	
Podziałka łańcucha	0.95 cm(3/8")	
Liczba ogniw łańcucha	33	
Ślad łańcucha	1.1 mm(0.043")	
Właściwy typ łańcucha	Trilink Huihuang: CL14333X Jinfeng Garden Tools: 90X-33	
Właściwy typ przewodnicy	Trilink Huihuang: N1430833-1041TL Jinfeng Garden Tools: ES084SDEA041(A)	
Czas ładowania	1 godz.	/
Masa (dostarczony łańcuch i przewodnica)	3.7 kg	3.3 kg
Całkowity zasięg	3.6 m	
Długość urządzenia	Od 1.8 m do 2.3 m (przy pełnym wysunięciu)	
Kąt obrotu głowicy piły	0°, 15°, 30° (3 pozycje)	
Kąt obrotu uchwyty	180 stopni łącznie	

** Napięcie mierzone bez obciążenia. Początkowe napięcie akumulatora osiąga maksymalną wartość 20V. Napięcie nominalne wynosi 18V.

AKCESORIA

	WG349E	WG349E.9
Ładowarki (WA3880)	1	/
Zestaw baterii (WA3551)	1	/
Pasek na ramię	1	1
Ochrona pręta& łańcucha	1	1
Akcesoria do głowicy piły walcowej (WA0307)	1	1

Zaleca się zakup wszystkich akcesoriów w sklepie, gdzie zakupiono narzędzie. Więcej szczegółów można znaleźć w dodatkowym opakowaniu. Personel sklepu może również udzielić pomocy i porad.

DANE DOTYCZĄCE HAŁASU I WIBRACJI

Ważone ciśnienie akustyczne

$$L_{PA} = 79.07 \text{ dB(A)}$$

$$K_{PA} = 3 \text{ dB(A)}$$

Ważona moc akustyczna

$$L_{WA} = 89.7 \text{ dB(A)}$$

$$K_{PA} = 3 \text{ dB(A)}$$

Używać ochrony słuchu.



INFORMACJE DOTYCZĄCE DRGAŃ

Łączna wartość drgań (suma wektora triax) określona według normy EN ISO 11680-1.

Wartość przenoszenia wibracji: $a_w = 1.83 \text{ m/s}^2$

Niepewność $K = 1.5 \text{ m/s}^2$

Zadeklarowana całkowita wartość wibracji może być wykorzystana do porównania jednego narzędzia z innym oraz może być użyta we wstępnej ocenie narażenia

! **OSTRZEŻENIE:** Wartość emisji wibracji w czasie rzeczywistego używania elektronarzędzia może się różnić od zadeklarowanej, w zależności od sposobu używania narzędzia w następujących przykładach i innych sposobach używania narzędzia:

Jak używane jest narzędzie oraz, czy materiał jest cięty czy wiercony.

Czy narzędzie jest w dobrym stanie i czy jest prawidłowo konserwowane.

Czy używane są prawidłowe akcesoria narzędzia i czy narzędzie jest właściwie naostrzone oraz w dobrym stanie.

Czy dokręcone są szczęki na uchwycie i czy używane są jakiegokolwiek akcesoria antybiracyjne.

Oraz, czy narzędzie jest używane zgodnie z przeznaczeniem i według instrukcji.

Nieprawidłowe prowadzenie tego narzędzia może spowodować syndrom wibracji rąk.

! **OSTRZEŻENIE:** W szczególności, oszacowanie poziomu ekspozycji w rzeczywistych warunkach używania powinno brać także pod uwagę wszystkie elementy cyklu działania, takie jak czasy wyłączenia narzędzia i czas bezczynności, ale nie rzeczywistość wykonywaną pracę. Może to znacznie zmniejszyć poziom ekspozycji w całym okresie pracy.

Pomoc w minimalizacji narażenia na wibracje.

Należy ZAWSZE używać ostrych dłut, wiertel i ostrzy.

Narzędzie należy konserwować z godnie z instrukcjami i prawidłowo smarować (w odpowiednich miejscach).

Jeśli narzędzie jest używane regularnie należy zakupić akcesoria antywibracyjne.

Należy zaplanować harmonogram pracy w celu rozłożenia używania narzędzi wytwarzających wysoki poziom drgań na kilka dni.

UŻYĆ ZGODNE Z PRZEZNACZENIEM

20V Akumulatorowa piła łańcuchowa

PL

Piły prętowe służą do cięcia drzew, pni, gałęzi, drewnianych belek, desek i innych. Można go piłować na zbożach lub na zbożach. Ten produkt nie nadaje się do cięcia materiałów mineralnych.

MONTAŻ



OSTRZEŻENIE! Zabrania się zainstalowania akumulatora przed jego kompletnym zmontowaniem.

Przy obchodzeniu się łańcuchem piły należy zawsze nosić rękawice.

Montaż prowadnicy i łańcucha piły

1. Wszystkie części należy ostrożnie rozpakować.
2. Umieścić piłę łańcuchową na twardym, równym podłożu.
3. **Używać wyłącznie oryginalnych łańcuchów Worx lub zalecanych dla prowadnicy łańcucha.**
4. Łańcuch piły (1) włożyć w przebiegający na około prowadzącego (7). Upewnić się, że łańcuch jest ułożony w prawidłowym kierunku ruchu, zgodnie z ikoną na prowadnicy lub symbolami ruchu łańcucha (10) znajdujących się na korpusie piły. Należy upewnić się, że płytka napinająca prowadnicę (27) jest skierowana na zewnątrz. (Patrz Rys. A)
5. Należy dopasować łańcuch na kole napędowym (9), włożyć dwa elementy pozycjonujące drążek prowadzący (11) do śruby ustalającej (12) i podkładki drążka prowadzącego (13) w rowku klucza w otworze drążka prowadzącego (7). (Patrz Rys. B1, B2)
6. Sprawdź, czy wszystkie części są prawidłowo osadzone. Upewnić się, że połączenia napędu są dokładnie osadzone na kole napędowym (Patrz Rys. C1), unikać załamania, jak pokazano na Rys. C2. Jeśli łańcuch się załamie, uchwycić łańcuch na prowadnicy przez załamanie i wyciągnąć załamanie.

Uwaga: łańcuch powinien obracać się swobodnie i bez załamania.

7. Założyć osłonę łańcucha (3) i dokręcić osłonę łańcucha za pomocą pokrętła regulacji napięcia łańcucha (2) w prawo, aż do naciągnięcia. (Patrz Rys. D)



OSTRZEŻENIE: łańcuch nie jest jeszcze napięty. Napięcie łańcucha ma zastosowanie zgodnie z opisem w rozdziale „NAPINANIE ŁAŃCUCHA”.

W tym momencie łańcuch należy skontrolować w celu upewnienia się, że jest on właściwie napięty.

Napięcie łańcucha piły (Patrz Rys. E)

Uwaga: Nowe łańcuchy pilarki mają tendencję do rozciągania się. Należy przymocować osłonę łańcucha poprzez (1) przekręcanie pokrętła (7) napinania łańcucha w prawą stronę do momentu uzyskania właściwego naciągu.



OSTRZEŻENIE:

- Wyjąć akumulator z narzędzia przed przystąpieniem do regulacji naciągu łańcucha.
- Krawędzie tnące łańcucha są ostre. Zakładać rękawice ochronne w czasie manipulowania łańcuchem.

- **Należy zawsze sprawdzać napięcie łańcucha. Luźny łańcuch zwiększa ryzyko odbicia. Luźny łańcuch może wyskoczyć z rowka prowadnicy. Może to spowodować obrażenia operatora i uszkodzenie łańcucha. Luźny łańcuch może spowodować szybkie zużycie łańcucha, prowadnicy łańcucha i zębki.**

1. Piłę łańcuchową odłożyć na równej powierzchni.
2. Przekręć pokrętło napinania łańcucha (2) w prawą stronę do momentu uzyskania właściwego naciągu.
UWAGA: Naprężenie jest automatycznie zwiększane, podczas gdy pokrętło regulacji napięcia łańcucha (2) jest odwrócone w kierunku zgodnym z ruchem wskazówek zegara. Mechanizm zapadkowy zapobiega luzowaniu się napięcia łańcucha.
3. Za pomocą pokrętła automatycznego naprężania łańcucha skontrolować ustawienie jego naprężenia. Poprawne naprężenie łańcucha oznacza, że pośrodku długości łańcucha (1) można go podnieść na wysokość połowy ognia względem prowadnicy (7). W celu wykonania kontroli, należy jedną ręką podnieść maszynę za łańcuch. (Patrz Rys. E)
UWAGA: Łańcuchem (1) jest odpowiednio naprężony, jeżeli można go wysunąć z prowadnicy (7) a ogniwo znajduje się w szynie prowadnicy (7).
UWAGA: Łańcuch (1) podczas cięcia podlega rozciąganiu i traci prawidłowe naprężenie. Jeżeli pojawił się luz łańcucha, należy całkowicie odkręcić pokrętło (2) do naprężania łańcucha, lub wykonać pokrętem (8) trzy pełne obroty w kierunku przeciwnym do ruchu wskazówek zegara, następnie dokręcić naprężanie łańcucha za pomocą pokrętła (2). W celu poprawnego zniewalowania naprężenia łańcucha należy powtórzyć czynności według kroków 1-4 wymienionych powyżej.

INSTALACJA WYSIĘGNIKA W URZĄDZENIU (Patrz Rys. F1)

KROK 1: JAK POKAZANO NA RYSUNKU F1, POLUŻYJ PRĘT MONTAŻOWY PIŁY PRĘTA (17). WYRÓWNAJ MASZYNĘ I WŁÓŻ JĄ DO PRĘTA PRZEDŁUŻAJĄCEGO.

KROK 2: NACIŚNIJ DŹWIGNIĘ ZESPOŁU PIŁY PRĘTOWEJ I DOKRĘĆ PRĘT PRZEDŁUŻAJĄCY DO MASZYNY.

UWAGA: Przed uruchomieniem należy upewnić się, że wspornik przedłużający jest prawidłowo zablokowany.

USUNIĘCIE WSPORNIKA (Patrz Rys. F2)

Krok 1: Jak pokazano, odblokuj pręt montażowy piły pręta (17).

Krok 2: Po jednoczesnym naciśnięciu dwóch przycisków blokady głowicy piły (5) piła jest przesuwana, aby odłączyć pręt przedłużający od piły.

Regulacja długości wspornika (Patrz Rys. G)

Wysięgnik piły posiada budowę teleskopową i można go wydłużyć od 1.8m (całkowicie wsunięty) do 2.3m (całkowicie wysunięty).

Wewnętrzna wysokość mocowania pręta (18) służy do zamocowania pręta na dowolnej większej długości.

1. W celu wydłużenia wspornika, poluzuj dźwignię zaciskającą pręt wewnętrzny (18), jak pokazano na

- rysunku G. Wspornik można lekko wysunąć.
2. Wewnętrzne elementy teleskopowe wysunąć na potrzebną długość.
- Uwaga:** do obcinania głęzi stosować minimalną potrzebną długość wpornika.
3. W celu zablokowania wspornika w wymaganej długości, zablokować blokadą według Rys. G.

MOCOWANIE I REGULACJA PASKA NA RAMIĘ (Patrz Rys. H1, H2)

Przymocuj pasek na ramię do haka na słupie za pomocą dołączonego karabińczyka, jak pokazano na rysunku H1. Aby wyregulować pozycję paska na ramię, obróć go w lewo, aby zwolnić pokrętkę blokującą. Przenieś go w żądane miejsce. Jak pokazano, dokręć pokrętkę blokującą zgodnie z ruchem wskazówek zegara, aby zablokować.

REGULACJA KĄTA GŁOWICY PIŁY (Patrz Rys. I1, I2)

Głowicę piły można obracać pod różnymi kątami cięcia od 0°, 15° i 30°. (Patrz Rys. I1)

1. Jednocześnie naciśnij pokrętkę regulacji głowicy piły po obu stronach, aby obrócić głowicę piły biegunowej pod żądanym kątem cięcia. (Patrz Rys. I2)
2. Po ustawieniu głowicy piły pod żądanym kątem zwolnij pokrętkę.

UWAGA: Niewłaściwe zabezpieczenie piły prętowej może spowodować obrażenia ciała i / lub zniszczenie mienia.



OSTRZEŻENIE! Zawsze upewnij się, że głowica piły jest bezpiecznie zablokowana! Nie używaj pilarki, jeśli głowica znajduje się w innym położeniu lub nie jest zablokowana!

REGULACJA TYLNEGO UCHWYTU (Patrz Rys. J)

Naciśnij przycisk obrotu dźwigni rozszerzenia do przodu, aby odblokować. Chwyć tylny uchwyt i obróć go do najbardziej wygodnej i równoważonej pozycji. Zwolnij przycisk obrotu dźwigni przedłużającej, aby zablokować tylny uchwyt.



OSTRZEŻENIE: Przed kontynuowaniem należy zablokować uchwyt w żądanej pozycji. Nie obracaj ręczki podczas obsługi piły.

SMAROWANIE ŁAŃCUCHA



WAŻNE: Piła łańcuchowa nie jest dostarczona z napełnionym olejem adhezyjnym łańcucha piły. Ważne jest napełnienie olejem przed używaniem. Używanie piły łańcuchowej bez oleju adhezyjnego dla łańcucha piły lub przy napełnieniu olejem poniżej znaku minimum prowadzi do uszkodzenia piły łańcuchowej.

UWAGA: Czas użytkowania i wydajności cięcia łańcucha zależy od optymalnego smarowania. Dlatego łańcuch piły smarowany jest podczas pracy automatycznie olejem adhezyjnym dla łańcucha piły.

NAPEŁNIENIE ZBIORNIKA OLEJU (PATRZ RYS. K)



OSTRZEŻENIE: Przed przystąpieniem do uzupełnienia paliwa w zbiorniku należy wyjąć akumulator.

1. Ustaw piłę łańcuchową (6) na dowolnej odpowiedniej powierzchni.

2. Oczyszczyć szmatką obręb na około zamknięcia zbiornika oleju i odkręcić zamknięcie.
3. Dolewaj olej i olej łańcuchowy (brak w zestawie), aż zbiornik będzie pełny.
4. Nie pozwól, aby do zbiornika oleju dostały się zabrudzenia lub opiłki, założyć nasadkę wlewu oleju (6) i dokręcić go całkowicie w prawą stronę.



WAŻNE: by umożliwić wymianę powietrza oleju i odkręcić zamknięcie, między zbiornikiem oleju i otoczeniem, między sitem i zakrętką zbiornika umiejscowione są cztery niewielkie kanałki, przez które, w zależności od rodzaju wykonywanej pracy, mogą występować niewielkie ilości oleju. Proszę zawsze odstawiać pilarkę w pozycji poziomej (zakrętką (6) do góry). Ważne jest, aby stosować smar do przewodnic i łańcuchów (nie jest zawarty w zestawie), który jest przystosowany do pracy w szerokim zakresie temperatur bez konieczności rozcieńczania go. Można go zakupić w miejscu zakupu piły lub w lokalnym sklepie z narzędziami. Nie używaj brudnych, zużytych lub jakkolwiek zanieczyszczonych olejów. Może dojść do uszkodzenia pręta lub łańcucha. Przy użyciu niedopuszczonego oleju gwarancja wygasa. Nie połykać. W przypadku połknięcia natychmiast skontaktować się z lekarzem. Trzymać poza zasięgiem dzieci. Przechowywać z dala od źródeł ciepła i otwartego ognia.

Kontrola automatycznej smarownicy

Właściwe funkcjonowanie automatycznej smarownicy może być kontrolowane poprzez uruchomienie pilarki łańcuchowej i skierowanie końcówki przewodnicy (7) w kierunku kawałka kartonu lub kartki papieru położonej na ziemi. Jeżeli na kartonie tworzy się większy wzorek oleju, oznacza to, że automatyczna smarownica działa prawidłowo. Jeżeli wzorek oleju nie występuje, pomimo że zbiornik oleju jest pełny, należy skontaktować się z przedstawicielstwem firmy Worx lub autoryzowanym serwisem Worx.

Przeostroga: Nie należy dotykać ziemi łańcuchem. Upewnij się, że prześwit bezpieczeństwa wynosi 3.6m.

DZIAŁANIE

1. PRZYGOTOWANIE DO UŻYTKOWANIA NARZĘDZIA BEZPRZEWODOWEGO



OSTRZEŻENIE! Ładowarka oraz akumulatorki są specjalnie zaprojektowane do tego, aby pracowały razem, a więc nie należy usiłować używać innych urządzeń. Nigdy nie należy wkładać ani dopuszczać przedmiotów metalicznych do ładowarki lub pojemnika baterijnego, gdyż może to spowodować uszkodzenie układu elektrycznego i niebezpieczeństwo porażenia prądem.

UWAGA: Akumulatorki są NIENALADOWANE i należy je naładować przed użyciem.

Dostarczona ładowarka baterii pasuje do zainstalowanej w urządzeniu baterii litowo-jonowej. Nie należy używać innej ładowarki baterii.

2. ŁADOWANIE AKUMULATORÓW

Bateria litowo-jonowa jest zabezpieczona przed głębokim rozładowaniem. Gdy bateria jest rozładowana, urządzenie jest wyłączane przez obwód zabezpieczający. W miejscach o wysokiej temperaturze lub po intensywnym używaniu, zestaw baterii może być zbyt gorący, aby przystąpić do jego ładowania. Przed ładowaniem należy zaczekać na jego ochłodzenie.

3. WYJMOWANIE LUB ZAKŁADANIE AKUMULATORÓW (Patrz Rys. L1, L2)

Naciśnij przycisk odłączania akumulatora, aby usunąć akumulator z narzędzia. Po naładowaniu akumulatora włóż go ponownie do gniazda akumulatora. Zwykle naciśnięcie z niewielką siłą będzie wystarczające, aby usłyszeć kliknięcie. Upewnij się, że akumulator jest solidnie zamocowany.

UWAGA: Podczas usuwania akumulatora przytrzymać go mocno, aby uniknąć upuszczenia i uszkodzeń.

4. WŁĄCZANIE I WYŁĄCZANIE (Patrz Rys. M)

 **OSTRZEŻENIE: Przed przystąpieniem do eksploatacji urządzenia należy skontrolować akumulator. Stosować wyłącznie akumulatorki podane w dziale wyposażenia dodatkowego.**

W celu włączenia maszyny, naciśnij przycisk wyłączenia blokady (23), a następnie naciśnij do końca przełącznik włączenia/wyłączenia (19) i przytrzymaj go w tej pozycji. Przycisk blokady dźwigni przedłużającej można teraz zwolnić.

W celu wyłączenia, zwolnij przełącznik włączenia/wyłączenia.

5. CIĘCIE

 **WAŻNE: Czy został napełniony zbiornik oleju? Sprawdź przed rozpoczęciem i regularnie podczas działania wskaźnik poziomu oleju (8). (Patrz Rys. N1) Dolej oleju, gdy poziom oleju będzie niski. Napełniony zbiornik oleju wystarcza na około 35 minut cięcia, w zależności od intensywności cięcia i zatrzymań. Napięcie łańcucha podczas piłowania należy co 10 minut skontrolować.**

- (1) Zamontuj akumulator w narzędziu.
- (2) Należy upewnić się, że odcinek przecinanej kłody nie leży na ziemi. To zapewni utrzymywanie łańcucha (1) z dala od ziemi podczas przecinania kłody. Dotykanie ziemi, gdy łańcuch porusza się, jest niebezpieczne oraz może doprowadzić do stępienia łańcucha.
- (3) Aby trzymać pilarkę, należy używać obu rąk. Zawsze trzymaj główny uchwyt lewą ręką, a tylny uchwyt (22) prawą ręką. Należy zapewnić mocny uchwyt. Kciuki i palce należy zacisnąć wokół uchwytów pilarki. (Patrz Rys. N2)
- (4) Upewnij się, że przyjęta pozycja jest solidna. Utrzymuj ramiona z rozstawionymi stopami. Rozłóż masę ciała równo na obie stopy.
- (5) W momencie gotowości wykonania, naciśnij przycisk blokady dźwigni rozszerzenia (23) prawym kciukiem i naciśnij spust. Zwolnienie spustu powoduje wyłączenie pilarki. Przed rozpoczęciem cięcia upewnij się, że pilarka

pracuje z maksymalną prędkością.

- (6) Rozpoczynając cięcie, powoli przybliż łańcuch do drewna. Drewno powinno być jak najbliższe piły. Trzymaj pewnie pilarkę, aby uniknąć ewentualnego odbicia pilarki lub ślizgania się (przemieszczenia na boki).
- (7) Prowadź pilarkę przy użyciu niewielkiego nacisku i nie stosuj nadmiernej siły, pozwalając piłę na wykonanie jej pracy. Może nastąpić przecięcie silnika i jego spalanie. Praca zostanie wykonana lepiej i bezpieczniej z prędkością, do jakiej urządzenie jest przeznaczone.
- (8) Wyjmij piłę z cięcia, gdy działa ona z pełną prędkością. Zatrzymaj piłę poprzez zwolnienie przełącznika Wt./Wył (19). Upewnij się, że łańcuch został zatrzymany przed odłożeniem pilarki.
- (9) Przed przystąpieniem do ostrej pracy należy wykonać cięcia próbne na bezpiecznym miejscu upewniając się, że mogą być one pocięte z łatwością poprzez wykonywanie płynnych ruchów i ze stałą prędkością cięcia

Bezpieczeństwo w przypadku szybkiego ruchu powrotnego

Łańcuch piły przykryty jest osłoną jednak nadal może wystąpić szybki ruch powrotny. Następujące czynności ograniczają ryzyko wystąpienia szybkiego ruchu powrotnego.

- Za pomocą obu rąk chwycić pracującą piłę. Zastosować mocny uchwyt. Palce muszą obejmować uchwyty piły.
- Wszystkie elementy bezpieczeństwa piły powinny znajdować się na miejscu. Upewnić się, że działają prawidłowo.
- Nie wychylać się zbyt mocno podczas pracy.
- Mocno stać na nogach i cały czas utrzymywać równowagę.
- Stań bliżej lewej strony pilarki. W ten sposób nie będziesz znajdować się w bezpośrednim położeniu łańcucha.
- W czasie ruchu łańcucha piły nie pozwól, aby nos prowadnicy do czegoś dotykał.
- Nie podejmij próby przecinania dwóch kłód drewna w tym samym czasie. Jednorazowo przecinaj tylko jedną kłodę.
- Nie zagłębiać nosa prowadnicy ani nie próbować zagłębiać cięcia (wwiercać się w drewno z wykorzystaniem nosa prowadnicy).
- Uważać na przemieszczanie się drewna lub inne siły, które mogą uwięzić łańcuch piły.
- W trakcie wchodzenia do poprzedniego nacięcia zachować szczególną uwagę.
- Używaj tylko łańcucha i prowadnicy (7) o zredukowanej skłonności do odbić, które są dostarczane z tą pilarką łańcuchową.
- Nigdy nie wolno stosować tępego lub luźnego łańcucha piły. Łańcuch piły powinien być ostry i odpowiednio napięty.

Zastosowanie piły łańcuchowej

Słupek przedłużenia dostarczany jest z paskiem na ramię, który zapewnia dodatkowe podparcie podczas trzymania piły szcękowej. Zaczepić pasek na ramię do słupka przedłużenia i owinąć wokół ramienia. Pasek na ramię może również złagodzić uderzenie piły szcękowej puszczanej po zakończeniu cięcia.

Cięcie z zastosowaniem wspornika wydłużającego

1. Zamontuj akumulator w narzędziu.
2. Przed cięciem wysokich gałęzi uwzględnij wszystkie punktu wymienione w poprzednim rozdziale „Przycinanie gałęzi”, ale zwróć szczególną uwagę na możliwość.



OSTRZEŻENIE: Nigdy nie wolno stać bezpośrednio pod ciętą gałęzią. Utrzymywaj z dala osoby postronne. Podczas korzystania z narzędzia nie wolno stać na drabinie lub innej niestabilnej podporze. Nie wolno używać narzędzia w pobliżu przewodów elektrycznych lub linii telefonicznych. Zachowaj odległość 3 m od linii zasilania. (Patrz Rys. 01-04)

3. Aby trzymać pilarkę, należy używać obu rąk. Przy pracy z urządzeniem używać uchwytów specjalnie przeznaczonych do tego celu (Patrz Rys. 05). Należy zapewnić mocny uchwyt. Kciuki i palce należy zacisnąć wokół uchwytów pilarki.
4. Upewnij się, że przyjęta pozycja jest solidna. Utrzymuj ramiona z rozstawionymi stopami. Rozłóż masę ciała równo na obie stopy.
5. W momencie gotowości wykonania cięcia, naciśnij przycisk blokady dźwigni rozszerzenia (23), całkowicie wycisnąć Wyłącznik On/off (19) (Patrz Rys. M). Spowoduje to włączenie pilarki. Zwolnienie spustu powoduje wyłączenie pilarki. Przed rozpoczęciem cięcia upewnij się, że pilarka pracuje z maksymalną prędkością.
6. Rozpoczynając cięcie, powoli przybliż łańcuch do drewna. Trzymaj pewnie pilarkę, aby uniknąć ewentualnego odbicia pilarki lub ślizgania się (przemieszczania na boki).
7. Prowadź pilarkę przy użyciu niewielkiego nacisku i nie stosuj nadmiernej siły. Może nastąpić przeciążenie silnika i jego spalanie. Praca zostanie wykonana lepiej i bezpieczniej z prędkością, do jakiej urządzenie jest przeznaczone.
8. Wyjmuj piłę z cięcia, gdy działa ona z pełną prędkością. Zatrzymaj piłę poprzez zwolnienie przełącznika Wł./Wył. Upewnij się, że łańcuch został zatrzymany przed odłożeniem pilarki.

Przycinanie drzew

Ostrzeżenie: wystrzegać się odrzutu. Odrzut może być przyczyną poważnego zranienia lub śmierci.

Zapoznaj się z możliwościami odrzutu, aby uniknąć ryzyka.

Ostrzeżenie: Nie używać podkoszarki

• na drzewach

• na drabinie lub innej niestabilnej powierzchni

• w jakiegokolwiek niewygodnej pozycji

Może nastąpić utrata kontroli nad urządzeniem, co może być przyczyną poważnego zranienia użytkownika.

Ostrzeżenie: przy eksploatacji podkoszarki nie podnosić urządzenia ponad wysokość ramion.

PRZESTROGA: W przypadkach, które przekraczają możliwości użytkownika należy wyszukać pomoc fachowca.

Przycinanie drzewa jest procesem cięcia gałęzi na żywym drzewie. Upewnij się, że przyjęta pozycja jest solidna.

Utrzymuj ramiona z rozstawionymi stopami. Rozłóż masę ciała równo na obie stopy.

Przy przycinaniu gałęzi należy kierować się następującymi wskazówkami.

1. Najpierw wytnij sześć cali z tułowia na spodzie kończyny. Do wykonania cięcia zastosuj prowadnicę. Cięcie wykonaj do 1/3 średnicy gałęzi (Patrz Rys. 06).
2. Usuń kończyny o długości od dwóch do czterech cali. Wykonaj drugie cięcie od góry na gałęzi. Cięcie wykonaj do całkowitego obciążenia gałęzi.
3. Wykonaj trzecie cięcie w możliwie najbliższej odległości od pnia drzewa, od dolnej części. Do wykonania cięcia należy zastosować prowadnicę.
4. Wykonaj czwarte cięcie bezpośrednio nad trzecim cięciem. Kontynuować w dół do miejsca trzeciego cięcia. Po czym nastąpi wycięcie odgałęzienia

KONSERWACJA PIŁY

Przestrzegać zaleceń konserwacji zawartych w niniejszej instrukcji. Właściwe czyszczenie i konserwacja łańcucha piły oraz prowadnicy, jak również całej piły szczerkowej redukuje szanse na wystąpienie szybkiego ruchu powrotnego. Skontrolować i zakonserwować piłę po każdym użyciu. Pozwoli to na wydłużenie trwałości piły.

UWAGA: Nawet w przypadku prawidłowego ostrzenia, po każdym ostrzeniu istnieje ryzyko wystąpienia szybkiego ruchu powrotnego.

KONSERWACJA I PRZECHOWYWANIE PIŁY POLAKOWEJ

1. Wyjąć akumulator z piły:
 - Kiedy nie jest używana
 - Zanim pilarka zostanie przeniesiona z jednego miejsca do drugiego
 - Przed serwisowaniem
 - Przed zmianą akcesoriów lub przystawek, takich jak łańcuch piły lub osłona.
2. Sprawdź piłę tyczkową przed i po każdym użyciu. Sprawdź dokładnie pilarkę, czy osłona lub inna część nie została uszkodzona. Sprawdź ewentualne uszkodzenia, które mogą wpłynąć na bezpieczeństwo użytkownika lub działania pilarki. Sprawdź pod kątem dopasowania lub połączenia części ruchomych. Sprawdź pod kątem pękniętych lub uszkodzonych części. Nie używaj pilarki łańcuchowej, jeśli uszkodzenie może wpłynąć na bezpieczeństwo lub działanie narzędzia. Uszkodzone narzędzie należy oddać do naprawy do autoryzowanego punktu serwisowego. Aby wyszukać autoryzowany punkt serwisowy, odwiedź stronę internetową www.worx.com.
3. Ostrożnie konserwuj pilarkę do tyczek.
 - Nigdy nie wystawiać piły na działanie deszczu lub bezpośredniej wilgoci.
 - Łańcuch piły powinien być ostry i czysty oraz nasmarowany w celu zapewnienia bezpieczniejszej

pracy.

- Przestrzegać zaleceń niniejszej instrukcji dotyczących ostrzenia łańcucha piły.
- Uchwyty powinny być suche, czyste i pozbawione śladów oleju i smaru.
- Sprawdzić i dokręcić wszystkie nakrętki i śruby.
- 4. W czasie serwisowania stosować jedynie identyczne części zamienne.
- 5. Gdy piła łańcuchowa nie jest używana, należy ją odpowiednio przechowywać.
- Na wysokości lub w zamkniętym miejscu niedostępnym dla dzieci.
- W suchym miejscu
- Prowadnica i osłona łańcucha (3) w miejscu.

Konserwacja prowadnicy

Aby zwiększyć żywotność prowadnicy, zalecane jest wykonywanie poniższych czynności konserwacyjnych. Szyny prowadnicy, które utrzymują łańcuch powinny być czyszczone przed składowaniem narzędzia, bądź gdy okaże się, że prowadnica lub łańcuch są zabrudzone. Szyny należy czyścić każdorazowo po zdjęciu łańcucha.

Abi wyczyszczyć szyny prowadnicy

1. Zdejmij osłonę łańcucha, odłącz prowadnicę i zdejmij łańcuch (zobacz rozdział MONTAŻ).
2. Przy użyciu szczotki drucianej, śrubokręta lub podobnego narzędzia oczyść szyny prowadnicy z pozostałości. (Patrz Rys. P)
3. Upewnij się, że kanaliki olejowe są całkowicie wyczyszczone.

Warunki konserwacji łańcucha (1) i prowadnicy (7):

- Piła tnąca jedną stroną lub przy danym kącie.
- Wymagana jest siła, aby wykonać cięcie.
- Nieodpowiednia ilość dostarczanego oleju do prowadnicy i łańcucha.

Sprawdź stan prowadnicy każdorazowo po naostrzeniu łańcucha. Zużyta prowadnica może uszkodzić łańcuch i utrudniać przecinanie.

Po każdym użyciu, gdy urządzenie jest odłączone od źródła zasilania, oczyść prowadnicę i otwór koła napędowego z trocin.

Jeżeli górna część szyny jest nierówna, użyj płaskiego pilnika, aby uzyskać kwadratowe krawędzie i boki.

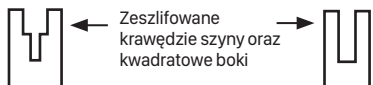

Rowek wyrobiony

Rowek prawidłowy

Prowadnicę należy wymienić, gdy rowek jest wyrobiony, prowadnica jest wygięta lub pęknięta, bądź pojawi się nadmierne ciepło lub warkot szyn. Jeżeli wymiana jest konieczna, należy zastosować tylko prowadnicę wyszczególnioną w wykazie części dla tej pilarki, bądź na nalepce umieszczonej na pilarsce łańcuchowej.

Wymiana/odwracanie łańcucha piły i prowadnicy

Łańcuch piły wymienić, kiedy ząbki są zbyt mocno zużyte, aby można było je naostrzyć lub w przypadku zerwania

łańcucha. Stosować tylko łańcuch zamienny wymieniony w niniejszej instrukcji.

Przed naostrzeniem łańcucha sprawdzić prowadnicę. Zużyta lub uszkodzona prowadnica nie jest bezpieczna. Zużyta lub uszkodzona prowadnica nie jest bezpieczna, może uszkodzić łańcuch i utrudnić cięcie. Następnie dopasuj występ napinający (27) do nowej listwy, dokręcając śrubę w kierunku wskazówek zegara. Występ (a) musi być dopasowany do otworu prowadnicy. (Patrz Rys. Q)

Ostrzenie łańcucha piły



OSTRZEŻENIE: Wyjąć akumulator z piły przed jej serwisowaniem. Może dojść do poważnych obrażeń lub śmierci w przypadku porażenia

prądem elektrycznym lub kontaktu ciała z poruszającym się łańcuchem.

Krawędzie tnące łańcucha są ostre. Zakładać rękawice ochronne w czasie manipulowania łańcuchem.

Łańcuch powinien być zawsze ostry. Piła będzie cięła szybciej i bezpieczniej. Tępy łańcuch piły powoduje niepotrzebne zużycie koła łańcuchowego, prowadnicy łańcucha oraz silnika. Jeżeli należy dociskać łańcuch do drzewa i cięcie powoduje tylko powstawanie drobnych wiórów z nielicznymi większymi wiórami, oznacza to, że łańcuch piły jest tępy.

OCHRONA ŚRODOWISKA



Odpady wyrobów elektrycznych nie powinny być wyrzucane razem z odpadami gospodarstwa domowego. Należy korzystać z recyklingu, jeśli istnieje odpowiednia infrastruktura. Porady dotyczące recyklingu można uzyskać u władz lokalnych lub sprzedawcy detalicznego.

ROZWIĄZYWANIE PROBLEMÓW

W przypadku ewentualnych problemów z funkcjonowaniem elektronarzędzia, w poniższej tabelce znaleźć można różne rodzaje błędów, możliwe ich przyczyny oraz właściwy sposób ich usuwania. Jeżeli za jej pomocą nie uda się zidentyfikować i usunąć usterki, pomocy należy szukać w punkcie serwisowym.

Uwaga: Przed przystąpieniem do lokalizacji usterki należy wyłączyć elektronarzędzie i wyjąć z niego akumulator.

Objawy	Możliwa przyczyna	Możliwe rozwiązanie
Nie można obsługiwać piły prętowej	Akumulator wyczerpany. Bezpiecznik uszkodzony.	Wymienić akumulator. Wymienić bezpiecznik.
Pręt zobaczył pracę przerywaną	Przegrzanie Użyto zbyt dużo nacisku podczas cięcia. Przerwa w zasilaniu. Wewnętrzny styk chwiejny. Włącznik/wyłącznik zepsuty.	Umieść urządzenie w chłodnym, wietrznym miejscu, aby ją ostudzić. Stosować mniejszy nacisk podczas cięcia. Zwrócić się do autoryzowanego punktu serwisowego 1-866-354-Worx (9679).
Łańcuch piły jest suchy.	Brak oleju w zbiorniku. Odpowietrzenie w zamknięciu zbiornika oleju jest zapchane. Kanał wypływu oleju zapchany.	Napełnić olej. Oczyszczyć zamknięcie zbiornika oleju. Zwolnić kanał wypływu oleju.
Łańcuch/szyna prowadnicy gorąca.	Brak oleju w zbiorniku. Odpowietrzenie w zamknięciu zbiornika oleju jest zapchane. Kanał wypływu oleju zapchany. Napężenie łańcucha za mocne. Łańcuch tępy.	Napełnić olej. Oczyszczyć zamknięcie zbiornika oleju. Zwolnić kanał wypływu oleju. Nastawić napężenie łańcucha. Łańcuch naostrzyć lub wymienić.
Ekstremalne rozdarcie, wibracje, piła jest nieprawidłowa	Napężenie łańcucha za małe. Łańcuch tępy. Łańcuch zużyty. Zęby piły wskazują w nieprawidłowym kierunku.	Nastawić napężenie łańcucha. Łańcuch naostrzyć lub wymienić. Łańcuch wymienić. Łańcuch piły zamontować na nowo z zębami w prawidłowym kierunku.

DEKLARACJA ZGODNOŚCI

MY,
POSITEC GERMANY GMBH
GRÜNER WEG 10, 50825 COLOGNE, GERMANY

deklarujemy, że produkt,
Opis **Akumulatorowa piła prętowa**
Typ **WG349E WG349E.9 (3 - oznaczenie maszyny, reprezentatywnej dla piły tyczkowej)**
Funkcja **Cięcie wysokich gałęzi**

jest zgodny z następującymi dyrektywami:
2006/42/EC, 2014/30/EU,
2011/65/EU&(EU)2015/863,
2000/14/EC zmieniona przez 2005/88/EC

Dane jednostki notyfikowanej
Nazwa: **Interrek Deutschland GmbH (jednostka notyfikowana 0905)**
Adres: **Stangenstraße 1, 70771 LEINFELDEN-ECHTERDINGEN**
Nr certyfikatu: **190601913SHA-V1**

2000/14/EC zmieniona przez 2005/88/EC:
- Procedura oceny zgodności zgodna z **Aneksem V Dyrektywy**
- Moc dźwięku **89.7 dB(A)**
- Deklarowana gwarantowana moc dźwięku **93 dB(A)**

Normy są zgodne z:
EN 60745-1, EN ISO 11680-1, EN ISO 3744,
EN 55014-1, EN 55014-2

Osoba upoważniona do kompilacji pliku technicznego,
Nazwa: Marcel Filz
Adres: Positec Germany GmbH
Grüner Weg 10, 50825 Cologne, Germany



2021/04/12
Allen Ding
Zastępca głównego inżyniera, testowanie i certyfikacja
Positec Technology (China) Co., Ltd
18, Dongwang Road, Suzhou Industrial
Park, Jiangsu 215123, P. R. China

ΑΣΦΑΛΕΙΑ ΠΡΟΪΟΝΤΟΣ ΠΡΟΕΙΔΟΠΟΙΗΣΕΙΣ ΑΣΦΑΛΕΙΑΣ ΓΕΝΙΚΟΥ ΗΛΕΚΤΡΟΚΙΝΗΤΟΥ ΕΡΓΑΛΕΙΟΥ



ΠΡΟΕΙΔΟΠΟΙΗΣΗ! Διαβάστε όλες τις υποδείξεις.

Η μη τήρηση των παρακάτω υποδείξεων μπορεί να έχει ως συνέπεια ηλεκτροπληξία, κίνδυνο πυρκαϊάς ή/και σοβαρούς τραυματισμούς. **Φυλάξτε όλες τις προειδοποιήσεις και τις οδηγίες για μελλοντική αναφορά.**

Ο χαρακτηρισμός «ηλεκτρικό εργαλείο» που χρησιμοποιείται στις παρακάτω προειδοποιητικές υποδείξεις αφορά ή το φορητό (χειρισμός με το χέρι) ηλεκτρικό μηχάνημά σας (με ηλεκτρικό καλώδιο) ή το μηχάνημά σας με μπαταρία (χωρίς καλώδιο).

- 1) Ασφάλεια στο χώρο εργασίας**
 - a) Διατηρείτε τον χώρο εργασίας καθαρό και καλά φωτισμένο.** Ρύπανση ή σκοτεινές περιοχές προκαλούν ατυχήματα.
 - b) Μην εργάζεσθε με το ηλεκτρικό εργαλείο σε περιβάλλον, όπου υπάρχει κίνδυνος έκρηξης, όπως με την παρουσία εύφλεκτων υγρών, αερίων ή σκόνης.** Τα ηλεκτρικά εργαλεία δημιουργούν σπινθηρισμό ο οποίος μπορεί να αναφλέξει τη σκόνη ή τις αναθυμιάσεις.
 - c) Όταν χρησιμοποιείτε το ηλεκτρικό εργαλείο, κρατάτε μακριά τα παιδιά και άλλα τυχόν παρευρισκόμενα άτομα.** Σε περίπτωση απόσπασης της προσοχής σας μπορεί να χάσετε τον έλεγχο του εργαλείου.
- 2) Ηλεκτρική ασφάλεια**
 - a) Το φως του ηλεκτρικού εργαλείου πρέπει να ταιριάζει στην πρίζα. Μην τροποποιήσετε το φως με κανέναν τρόπο. Μην χρησιμοποιείτε φως προσαρμογής σε συνδυασμό με γειωμένα ηλεκτρικά εργαλεία.** Αμεταποίητα φως και κατάλληλες πρίζες μειώνουν τον κίνδυνο ηλεκτροπληξίας.
 - b) Αποφεύγετε την επαφή του σώματός σας με γειωμένες επιφάνειες, όπως σωλήνες, θερμαντικά σώματα (καλοριφέρ), κουζίνες ή ψυγεία.** Όταν το σώμα σας είναι γειωμένο αυξάνεται ο κίνδυνος ηλεκτροπληξίας.
 - c) Μην εκθέτετε τα ηλεκτρικά εργαλεία στη βροχή ή στην υγρασία.** Η διείσδυση νερού σ' ένα ηλεκτρικό εργαλείο αυξάνει τον κίνδυνο ηλεκτροπληξίας.
 - d) Μην τραβάτε το καλώδιο. Μην χρησιμοποιείτε το καλώδιο για τη μεταφορά ή το τράβηγμα για την αποσύνδεση του ηλεκτρικού εργαλείου. Κρατάτε το καλώδιο μακριά από θερμότητα, λάδι, κοφτερές ακμές ή κινούμενα εξαρτήματα.** Τυχόν χαλασμένα ή περιπλεγμένα ηλεκτρικά καλώδια αυξάνουν τον κίνδυνο ηλεκτροπληξίας.
 - e) Όταν εργάζεσθε μ' ένα ηλεκτρικό εργαλείο**

στην ύπαιθρο, χρησιμοποιείτε καλώδιο επέκτασης (μπαλαντζά) που είναι κατάλληλο και για εξωτερική χρήση. Η χρήση καλωδίων επιμήκυνσης κατάλληλων για υπαίθριους χώρους ελαττώνει τον κίνδυνο ηλεκτροπληξίας.

f) Όταν η χρήση του ηλεκτρικού εργαλείου σε υγρό περιβάλλον είναι αναπόφευκτη, τότε χρησιμοποιήστε έναν προστατευτικό διακόπτη διαρροής (διακόπτης FI/ RCD). Η χρήση ενός προστατευτικού διακόπτη διαρροής ελαττώνει τον κίνδυνο ηλεκτροπληξίας.

3) Ασφάλεια προσώπων

a) Να είστε σε επαγρύπνηση, δίνετε προσοχή στην εργασία που κάνετε και χρησιμοποιείτε το ηλεκτρικό εργαλείο με περισεψή. Μην χρησιμοποιείτε το ηλεκτρικό εργαλείο όταν είστε κουρασμένοι ή υπό την επίρεια ναρκωτικών, οινοπνεύματος ή φαρμάκων. Μια στιγμή αμροσεξία κατά το χειρισμό του ηλεκτρικού εργαλείου μπορεί να οδηγήσει σε σοβαρούς τραυματισμούς.

b) Χρησιμοποιείτε τον προσωπικό εξοπλισμό προστασίας. Φοράτε πάντα προστατευτικά γυαλιά. Ο κατάλληλος προστατευτικός εξοπλισμός, όπως μάσκα προστασίας από σκόνη, αντιοκισθητικά υποδήματα ασφαλείας, προστατευτικό κράνος ή ωασιπίδες, ανάλογα με τις εκάστοτε συνθήκες, ελαττώνει τον κίνδυνο τραυματισμών.

c) Αποφεύγετε την αβέλγη εκκίνηση. Βεβαιωθείτε, ότι ο διακόπτης είναι στη θέση Off, πριν συνδέσετε το ηλεκτρικό εργαλείο με την πηγή τροφοδοσίας και/ή την μπαταρία καθώς και πριν το παραλάβετε ή το μεταφέρετε. Όταν μεταφέρετε τα ηλεκτρικά εργαλεία έχοντας το δάχτυλό σας στο διακόπτη ή όταν συνδέσετε τα ηλεκτρικά εργαλεία με την πηγή ρεύματος όταν αυτά είναι ακόμη στη θέση ON, τότε δημιουργείται κίνδυνος τραυματισμών.

d) Απομακρύνετε από το ηλεκτρικό εργαλείο τυχόν εξαρτήματα ρύθμισης ή κλειδιά πριν θέσετε το ηλεκτρικό εργαλείο σε λειτουργία. Ένα εργαλείο ή κλειδί συναρμολογημένο σ' ένα περιστρεφόμενο τμήμα ενός ηλεκτρικού εργαλείου μπορεί να οδηγήσει σε τραυματισμούς.

e) Προσέχετε πως στέκεστε. Φροντίστε για την ασφαλή στάση του σώματός σας και διατηρείτε πάντοτε την ισορροπία σας. Έτσι μπορείτε να ελέγξετε καλύτερα το ηλεκτρικό εργαλείο σε περιπτώσεις απροσδόκητων περιστάσεων.

f) Φοράτε σωστή ενδυμασία. Μη φοράτε φαρδιά ρούχα ή κοσμήματα. Κρατάτε τα μαλλιά και τα ρούχα σας μακριά από τα κινούμενα εξαρτήματα. Χαλαρή ενδυμασία, κοσμήματα ή μακριά μαλλιά μπορεί να εμπλακούν στα κινούμενα εξαρτήματα.

g) Όταν υπάρχει η δυνατότητα σύνδεσης διατάξεων αναρόφησης ή συλλογής σκόνης, βεβαιωθείτε ότι αυτές είναι συνδεδεμένες και ότι χρησιμοποιούνται σωστά. Η χρήση μιας αναρόφησης σκόνης μπορεί να ελαττώσει τον κίνδυνο που προκαλείται από τη σκόνη.

4) Χρήση και φροντίδα των ηλεκτρικών εργαλείων

a) Μην υπερφορτώνετε το ηλεκτρικό εργαλείο. Χρησιμοποιήστε το σωστό ηλεκτρικό εργαλείο για την εφαρμογή σας. Με το κατάλληλο ηλεκτρικό εργαλείο εργάζεστε καλύτερα και ασφαλέστερα στην αναφερόμενη περιοχή ισχύος.

b) Μη χρησιμοποιήσετε ποτέ ένα ηλεκτρικό εργαλείο που έχει χαλασμένο διακόπτη On/Off. Ένα ηλεκτρικό εργαλείο που δεν μπορεί πλέον να το θέσετε σε λειτουργία και/ή εκτός λειτουργίας είναι επικίνδυνο και πρέπει να επισκευαστεί.

c) Αποσυνδέστε το φως από την πρίζα και/ή απομακρύνετε μια αποσπώμενη μπαταρία από το ηλεκτρικό εργαλείο, προτού εκτελέσετε ρυθμίσεις, αλλάξετε εξαρτήματα ή προτού φυλάξετε το ηλεκτρικό εργαλείο. Αυτά τα προληπτικά μέτρα ασφαλείας μειώνουν τον κίνδυνο από τυχόν αβέλγη εκκίνηση του ηλεκτρικού εργαλείου.

d) Φυλάγετε τα ηλεκτρικά εργαλεία που δε χρησιμοποιούνται μακριά από παιδιά και μην επιτρέψετε τη χρήση του ηλεκτρικού εργαλείου σε άτομα που δεν είναι εξοικειωμένα με το ηλεκτρικό εργαλείο ή τις οδηγίες για τη λειτουργία του ηλεκτρικού εργαλείου. Τα ηλεκτρικά εργαλεία είναι επικίνδυνα όταν χρησιμοποιούνται από άπειρα πρόσωπα.

e) Συντηρείτε τα ηλεκτρικά εργαλεία και τα εξάρτημα. Ελέγχετε, αν τα κινούμενα εξαρτήματα είναι σωστά ευθυγραμμισμένα και προαρμωμένα ή μήπως έχουν σπάσει τυχόν εξαρτήματα ή οποιαδήποτε άλλη κατάσταση, η οποία επηρεάζει τη λειτουργία του ηλεκτρικού εργαλείου. Σε περίπτωση βλάβης, επισκευάστε το ηλεκτρικό εργαλείο πριν τη χρήση. Η κακή συντήρηση των ηλεκτρικών εργαλείων αποτελεί αιτία πολλών ατυχημάτων.

f) Διατηρείτε τα εργαλεία κοπής κοφτερά και καθαρά. Προσεκτικά συντηρημένα κοπτικά εργαλεία σφηνώνουν δυσκολότερα και οδηγούνται ευκολότερα.

g) Χρησιμοποιείτε τα ηλεκτρικά εργαλεία τα εξαρτήματα κτλ. σύμφωνα με αυτές τις οδηγίες, λαμβάνοντας υπόψη τις συνθήκες εργασίας και τις εργασίες που πρέπει να εκτελεστούν. Η χρησιμοποίηση των ηλεκτρικών εργαλείων για εργασίες που δεν προβλέπονται γι' αυτά μπορεί να δημιουργήσει επικίνδυνες καταστάσεις.

5) Προσεκτικός χειρισμός και χρήση εργαλείων μπαταρίας

a) Επαναφορτίστε μόνο με τον φορτιστή που καθορίζεται από τον κατασκευαστή. Ένας φορτιστής που είναι κατάλληλος μόνο για ένα συγκεκριμένο τύπο μπαταριών δημιουργεί κίνδυνο πυρκαγιάς όταν χρησιμοποιηθεί για άλλες μπαταρίες.

b) Χρησιμοποιείτε τα ηλεκτρικά εργαλεία μόνο με τις ειδικά σχεδιασμένες μπαταρίες. Η χρήση άλλων μπαταριών μπορεί να οδηγήσει σε τραυματισμούς και να δημιουργήσει κίνδυνο πυρκαγιάς.

c) Όταν η μπαταρία δε χρησιμοποιείται, κρατήστε την μακριά από άλλα μεταλλικά αντικείμενα,

όπως συνδετήρες χαρτιών, νομίσματα, κλειδιά, καρφιά, βίδες ή άλλα μικρά μεταλλικά αντικείμενα που μπορούν να βραχυκυκλώσουν τις επαφές της μπαταρίας. Ένα βραχυκύκλωμα των επαφών της μπαταρίας μπορεί να προκαλέσει τραυματισμούς ή φωτιά.

- d) Μια τυχόν εσφαλμένη χρήση μπορεί να οδηγήσει σε διαρροή υγρών από την μπαταρία. Αποφύγετε κάθε επαφή μ' αυτά. Σε περίπτωση τυχαίας επαφής ξεπλύνετε καλά με νερό. Εάν τα υγρά έρθουν σε επαφή με τα μάτια, ζητήστε επίπλέον ιατρική βοήθεια. Διαρρέοντα υγρά μπαταρίας μπορεί να οδηγήσουν σε ερεθισμούς του δέρματος ή σε εγκαύματα.

6) Σέρβις

- a) Δώστε το ηλεκτρικό εργαλείο σας για συντήρηση από εξειδικευμένο προσωπικό, χρησιμοποιώντας μόνο γνήσια ανταλλακτικά. Έτσι εξασφαλίζετε τη διατήρηση της ασφάλειας του ηλεκτρικού εργαλείου.

ΠΡΟΕΙΔΟΠΟΙΗΣΕΙΣ ΑΣΦΑΛΕΙΑΣ ΓΙΑ ΠΡΙΟΝΙΑ ΜΕ ΚΟΝΤΑΡΙ

1. Διατηρείτε το πριόνι με κοντάρι σε επαρκή απόσταση προς υπερκείμενους ηλεκτρικούς αγωγούς ρεύματος.
2. Να έχετε υπόψη τις επικίνδυνες θέσεις λειτουργίας καθώς και τον κίνδυνο ότι εσείς ως χειριστής μπορεί να χτυπηθείτε από κλαδιά που πέφτουν ή κλαδιά τα οποία χτυπώντας στο έδαφος αναπηδούν. Απομακρύνετε τα κλαδιά τμηματικά.

ΠΡΟΕΙΔΟΠΟΙΗΣΕΙΣ ΑΣΦΑΛΕΙΑΣ ΓΙΑ ΤΗ ΣΥΣΤΟΙΧΙΑ ΜΠΑΤΑΡΙΩΝ



- a) Απαγορεύονται η αποσυναρμολόγηση, το άνοιγμα ή το κόψιμο στοιχείων μπαταριών ή συστοιχιών μπαταριών.
- b) Δεν πρέπει να βραχυκυκλώνετε συστοιχίες μπαταριών. Οι συστοιχίες μπαταριών δεν πρέπει να φυλάσσονται ανοργάνωτα σε κουτί ή συρτάρι όπου μπορεί να βραχυκυκλώσουν η μία την άλλη ή να βραχυκυκλωθούν από αγώγιμα υλικά. Όταν δεν χρησιμοποιείτε την μπαταρία, φροντίστε να τη φυλάσσετε μακριά από άλλα μεταλλικά αντικείμενα, όπως συνδετήρες χαρτιού, κέρματα, κλειδιά, καρφιά, βίδες ή άλλα μικρά μεταλλικά είδη, που μπορεί να δημιουργήσουν σύνδεση μεταξύ των δύο ακροδεκτών. Αν τοποθετήσετε τους ακροδέκτες της μπαταρίας τον ένα δίπλα στον άλλο, μπορεί να προκληθούν εγκαύματα ή πυρκαγιά.
- c) Μην αφήσετε τη συστοιχία μπαταριών εκτεθειμένη σε υψηλή θερμοκρασία ή φωτιά.











Αποφύγετε την αποθήκευσή της σε σημείο άμεσα εκτεθειμένο στο φως του ήλιου.



- d) Μην αφήσετε τη συστοιχία μπαταριών να υποστεί μηχανικό πλήγμα.
- e) Σε περίπτωση διαρροής της μπαταρίας, μην αφήσετε το υγρό να έρθει σε επαφή με το δέρμα ή τα μάτια σας. Αν συμβεί κάτι τέτοιο, πλύνετε το προσβεβλημένο σημείο με άφθονο νερό και ζητήστε τη συμβουλή γιατρού.
- f) Η συστοιχία μπαταριών πρέπει να είναι πάντα καθαρή και στεγνή.
- g) Αν λερωθούν οι ακροδέκτες της συστοιχίας μπαταριών, σκουπίστε τους με καθαρό στεγνό πανί.
- h) Η συστοιχία μπαταριών χρειάζεται φόρτιση πριν από τη χρήση της. Πρέπει να ανατρέχετε πάντοτε στην παρούσα οδηγία και να χρησιμοποιείτε τη σωστή διαδικασία φόρτισης.
- i) Μην αφήνετε τη συστοιχία μπαταριών να φορτίζεται όταν δεν τη χρησιμοποιείτε.
- j) Μετά από παρατεταμένες περιόδους αποθήκευσης, μπορεί να χρειαστεί να φορτίσετε και να αποφορτίσετε τη συστοιχία μπαταριών αρκετές φορές για να επιτευχθούν οι μέγιστες επιδόσεις της.
- k) Για επαναφόρτιση χρησιμοποιήστε μόνο τον φορτιστή που καθορίζει η Work. Μην χρησιμοποιήσετε άλλον φορτιστή εκτός από αυτόν που παρέχεται αποκλειστικά για χρήση μαζί με τον εξοπλισμό.
- l) Μην χρησιμοποιήσετε άλλη συστοιχία μπαταριών που δεν έχει σχεδιαστεί για χρήση μαζί με τον εξοπλισμό.
- m) Φυλάξτε τη συστοιχία μπαταριών μακριά από σημεία όπου μπορεί να τη βρουν τα παιδιά.
- n) Φυλάξτε τα αρχικά ενημερωτικά έντυπα του προϊόντος γιατί μπορεί να τα χρειαστείτε στο μέλλον.
- o) Όταν δεν χρησιμοποιείτε την μπαταρία, πρέπει να την αφαιρείτε από τον εξοπλισμό.
- p) Η απόρριψη των μπαταριών πρέπει να γίνεται με τον ενδεδειγμένο τρόπο.
- q) Μην αναμειγνύετε τις μπαταρίες ή διαφορετική κατασκευή, χωρητικότητα, μέγεθος ή τύπο μέσα στον εξοπλισμό.
- r) Φυλάτε την μπαταρία μακριά από συσκευές μικροκυμάτων και υψηλή πίεση.

ΑΠΟΘΗΚΕΥΣΗ ΑΥΤΩΝ ΤΩΝ ΟΔΗΓΙΩΝ

ΣΥΜΒΟΛΑ

	Για να μειωθεί ο κίνδυνος τραυματισμού, ο χρήστης πρέπει να διαβάσει το εγχειρίδιο οδηγιών.
	ΠΡΟΣΟΧΗ

	Φοράτε Προστατευτικά για τα Αυτιά
	Φοράτε Προστατευτικά για τα Μάτια
	Φοράτε προστατευτικά για το κεφάλι
	Ειδικά γάντια για προστασία από πριόνι
	Φοράτε προστατευτικά για τα πόδια
	Δεν πρέπει να εκτίθεται σε βροχή
	Κρατήστε επαρκή απόσταση μακριά από τις γραμμές ηλεκτρικής ενέργειας
	Απόβλητα σχετικά με ηλεκτρισμό δεν πρέπει να πετάνονται μαζί με τα απόβλητα του νοικοκυριού. Παρακαλούμε να τα ανακυκλώνετε εκεί όπου υπάρχουν οι απαραίτητες εγκαταστάσεις. Ελέγξτε στον τοπικό σας δήμο ή στους πωλητές για συμβουλές ανακύκλωσης.
 Li-Ion	Μπαταρία ιόντων λιθίου. Το προϊόν αυτό διαθέτει επισήμανση ενός συμβόλου που αφορά την «εξεχωριστή συλλογή» για όλες τις συστοιχίες μπαταριών και για τη συστοιχία μπαταριών του προϊόντος αυτού. Στη συνέχεια θα ανακυκλωθεί ή θα αποσυρμολογηθεί ώστε να ελαχιστοποιηθούν οι επιπτώσεις στο περιβάλλον. Οι συστοιχίες μπαταριών μπορούν να είναι επικίνδυνες για το περιβάλλον και την ανθρώπινη υγεία καθώς περιέχουν επικίνδυνες ουσίες.
	Απαγορεύεται η καύση.

	Εάν γίνει εσφαλμένη απόρριψη των μπαταριών μπορεί να εισέλθουν στον κύκλο του νερού με αποτέλεσμα να τεθεί σε κίνδυνο το οικοσύστημα. Μην απορρίπτετε τις άχρηστες μπαταρίες ως μη ταξινομημένα αστικά απορρίμματα.
	Ξεκλείδωμα
	Κλείδωμα

ΛΙΣΤΑ ΣΥΣΤΑΤΙΚΩΝ

1. ΑΛΥΣΙΔΑ ΠΡΙΟΝΙΟΥ
2. ΚΟΥΜΠΙ ΤΑΝΥΣΗΣ ΑΛΥΣΙΔΑΣ
3. ΚΑΛΥΜΜΑ ΑΛΥΣΙΔΑΣ
4. ΚΟΥΜΠΙ ΡΥΘΜΙΣΗΣ ΚΕΦΑΛΗΣ ΠΡΙΟΝΙΟΥ
5. ΚΟΥΜΠΙΑ ΑΣΦΑΛΙΣΗΣ ΚΕΦΑΛΗΣ ΠΡΙΟΝΙΟΥ
6. ΚΑΠΑΚΙ ΔΙΑΤΑΞΗΣ ΠΛΗΡΩΣΗΣ ΛΑΔΙΟΥ
7. ΣΠΑΘΙ
8. ΔΕΙΚΤΗΣ ΕΠΙΠΕΔΟΥ ΛΑΔΙΟΥ
9. ΤΡΟΧΟΣ ΑΛΥΣΙΔΑΣ
10. ΣΥΜΒΟΛΟ ΚΑΤΕΥΘΥΝΣΗΣ ΑΛΥΣΙΔΑΣ
11. ΓΛΩΤΤΙΔΕΣ ΚΕΝΤΡΑΡΙΣΜΑΤΟΣ ΜΠΑΡΑΣ
12. ΜΠΟΥΛΟΝΙ ΡΑΒΔΟΥ ΣΥΣΦΙΞΗΣ
13. ΠΕΛΑΜΑ ΜΠΑΡΑΣ
14. ΚΑΡΦΙ ΠΡΟΦΥΛΑΚΤΗΡΑ
15. ΑΚΡΟΦΥΣΙΟ ΛΑΔΙΟΥ
16. ΠΕΡΙΒΛΗΜΑ ΡΑΒΔΟΥ ΚΑΙ ΑΛΥΣΙΔΑΣ
17. ΜΟΧΛΟΣ ΣΥΓΚΡΟΤΗΜΑΤΟΣ ΠΡΙΟΝΙΟΥ ΜΕ ΚΟΝΤΑΡΙ
18. ΜΟΧΛΟΣ ΣΥΣΦΙΞΗΣ ΕΣΩΤΕΡΙΚΟΥ ΚΟΝΤΑΡΙΟΥ
19. ΠΤΗ ON/OFF
20. ΜΠΑΤΑΡΙΑ*
21. ΚΟΥΜΠΙ ΑΠΕΛΕΥΘΕΡΩΣΗΣ ΣΤΟΙΧΕΙΟΥ ΜΠΑΤΑΡΙΑΣ*
22. ΠΙΣΩ ΛΑΒΗ

23. ΚΟΥΜΠΙ ΑΣΦΑΛΙΣΗΣ ΚΟΝΤΑΡΙΟΥ ΕΠΕΚΤΑΣΗΣ**24. ΚΟΥΜΠΙ ΠΕΡΙΣΤΡΟΦΗΣ ΚΟΝΤΑΡΙΟΥ ΕΠΕΚΤΑΣΗΣ****25. ΓΑΝΤΖΟΙ ΙΜΑΝΤΑ ΩΜΟΥ****26. ΙΜΑΝΤΑΣ ΩΜΟΥ****27. ΠΛΑΚΑ ΤΑΝΥΣΗΣ ΜΠΑΡΑΣ (ΕΙΚ. Α)**

*Δεν περιλαμβάνονται στο βασικό εξοπλισμό όλα τα εξαρτήματα που απεικονίζονται ή περιγράφονται.

ΤΕΧΝΙΚΕΣ ΠΛΗΡΟΦΟΡΙΕΣ

Τύπος **WG349E WG349E.9** (Ο χαρακτηρισμός μηχανημάτων **3** είναι αντιπροσωπευτικός για πριόνι με κοντάρι)

	WG349E	WG349E.9
Βολτ	20 V  Max. **	
Μήκος αλυσίδας	20 cm	
Βάρος (περιλαμβάνονται αλυσίδα & ράβδος)	18 cm	
Ταχύτητα αλυσίδας	5.0 m/s	
Χωρητικότητα ντεπόζιτου λαδιού	80 ml	
Γρανάζι αλυσίδας	0.95 cm(3/8")	
Αριθμός κρίκων	33	
Δείκτης αλυσίδας	1.1 mm(0.043")	
Τύπος προσαρμοζόμενης αλυσίδας	Trilink Huihuang: CL14333X Jinfeng Garden Tools: 90X-33	
Τύπος προσαρμοζόμενης μπάρας	Trilink Huihuang: N1430833-1041TL Jinfeng Garden Tools: ES084SDEA041(A)	
Χρόνος φόρτισης	1 hr	/
Weight (chain & bar included)	3.7 kg	3.3 kg
Συνολική εμβέλεια	3.6 m	
Μήκος μηχανήματος	από 1,8 μ. έως 2,3 μ. (σε πλήρη έκταση)	

Saw head rotation angle	0°, 15°, 30° (3 θέσεις)
Γωνία περιστροφής λαβής	Συνολικά 180 μοίρες

**Τάση μετρηθείσα χωρίς φορτίο. Η αρχική τάση της μπαταρίας φτάνει έως 20 βολτ. Η ονομαστική τάση είναι 18 βολτ.

ΑΞΕΣΟΥΑΡ

	WG349E	WG349E.9
Φορτιστής (WA3880)	1	/
Μπαταρία(WA3551)	1	/
Ιμάντας ώμου	1	1
μεταφοράς μπάρας και αλυσίδας	1	1
Προσάρτημα κεφαλής πριονιού με κοντάρι (WA0307)	1	1

Προτείνουμε να αγοράσετε όλα τα αξεσουάρ από το κατάστημα που αγοράσατε το εργαλείο. Ανατρέξτε στη συσκευασία του αξεσουάρ για περισσότερες πληροφορίες. Το προσωπικό του καταστήματος μπορεί επίσης να βοηθήσει και να συμβουλευθεί.

129

ΠΛΗΡΟΦΟΡΙΕΣ ΘΟΡΥΒΟΥ

Μετρημένη ηχητική πίεση L_{pA} : 79.07 dB(A)
 K_{pA} : 3dB(A)

Μετρημένη ηχητική δύναμη L_{wA} : 89.7 dB(A)
 K_{pA} : 3dB(A)

Φοράτε Προστατευτικά για τα Αυτιά.

**ΠΛΗΡΟΦΟΡΙΕΣ ΔΟΝΗΣΕΩΝ**

Οι συνολικές τιμές της δόνησης (άθροισμα διανυσμάτων σε τρεις άξονες) καθορίζονται βάσει του προτύπου EN ISO 11680-1.

Τιμή εκπομπής δόνησης:	$a_n = 1.83 \text{ m/s}^2$
	Αβεβαιότητα $K = 1.5 \text{ m/s}^2$

Ασύρματο πριόνι με κοντάρι 20V GR

Η δηλωμένη συνολική τιμή δόνησης μπορεί να χρησιμοποιηθεί για τη σύγκριση ενός εργαλείου με ένα άλλο και μπορεί να χρησιμοποιηθεί, επίσης, σε προκαταρκτική αξιολόγηση έκθεσης.



ΠΡΟΣΟΧΗ: Η τιμή εκπομπής κραδασμών κατά τη διάρκεια της ενεργούς χρήσης του εργαλείου ενδέχεται να διαφέρει από την τιμή που αναφέρεται ανάλογα με τους τρόπους με τους οποίους χρησιμοποιείται το εργαλείο, ανάλογα με τα ακόλουθα παραδείγματα και άλλες μεταβλητές στον τρόπο χρήσης του εργαλείου:
Πώς χρησιμοποιείται το εργαλείο και τα υλικά που είναι τα αντικείμενα κοπής ή διάτρησης.
Αν το εργαλείο βρίσκεται σε καλή κατάσταση και συντηρείται σωστά.

Αν χρησιμοποιείται το κατάλληλο εξάρτημα για το εργαλείο και αν είναι αιχμηρό και σε καλή κατάσταση. Πόσο σφικτή είναι η λαβή του χεριού και αν χρησιμοποιούνται αξεσουάρ κατά των κραδασμών. Αν χρησιμοποιείται το εργαλείο όπως έχει προδιαγραφεί από το σχεδιασμό του και τις παρούσες οδηγίες. Το εργαλείο αυτό ενδέχεται να προκαλέσει σύνδρομο κραδασμού χεριού-βραχίονα εάν η χρήση του δεν ελέγχεται σωστά.



ΠΡΟΣΟΧΗ: Για να υπάρχει ακρίβεια, η εκτίμηση του επιπέδου έκθεσης σε πραγματικές συνθήκες χρήσης πρέπει να λάβει επίσης υπόψη όλα τα μέρη του κύκλου λειτουργίας όπως τις φορές που το εργαλείο απενεργοποιείται καθώς και όταν λειτουργεί σε κενό αλλά δεν κάνει πραγματικά την εργασία. Αυτό μπορεί να μειώσει σημαντικά το επίπεδο έκθεσης μέσα στη συνολική περίοδο λειτουργίας. Βοήθεια στην ελαχιστοποίηση του κινδύνου έκθεσης σε κραδασμούς.

Na συντηρείτε το εργαλείο σύμφωνα με τις παρούσες οδηγίες και να το διατηρείτε καλά γρασαρισμένο (εκεί που ισχύει).

Εάν το εργαλείο πρόκειται να χρησιμοποιείται τακτικά τότε επενδύστε σε αξεσουάρ κατά των κραδασμών. Na αποφεύγετε τη χρήση εργαλείων σε θερμοκρασίες 100C ή χαμηλότερες.

Σχεδιάστε το πρόγραμμα της εργασίας σας έτσι ώστε να διαμοιράσετε τη χρήση εργαλείων υψηλών κραδασμών μέσα σε μερικές μέρες.

ΕΝΔΕΛΕΙΓΜΕΝΗ ΧΡΗΣΗ

Το πριόνι με κοντάρι προορίζεται για κοπή δέντρων, κορμών δέντρων, κλαδιών, ξύλινων δοκών, σανίδων κ.λπ. Οι κοπές μπορούν να γίνουν σύμφωνα με τα νερά ή εγκάρσια σε αυτά. Αυτό το προϊόν δεν είναι κατάλληλο για πριόνισμα ορυκτών υλικών.

ΣΥΝΑΡΜΟΛΟΓΗΣΗ



Προσοχή! Μην τοποθετείτε το στοιχείο της μπαταρίας προτού συναρμολογηθεί πλήρως. Φοράτε πάντοτε προστατευτικά γάντια όταν χειρίζεσθε το αλυσοπριόνιο.

ΣΥΝΑΡΜΟΛΟΓΗΣΗ ΤΟΥ ΣΠΑΘΙΟΥ ΚΑΙ ΤΗΣ ΑΛΥΣΙΔΑΣ ΠΡΙΟΝΙΟΥ

1. Αποσυναρμολογήστε προσεκτικά όλα τα τμήματα.
2. Αποθέστε το αλυσοπριόνιο επάνω σε μια επίπεδη

επιφάνεια.

3. Na χρησιμοποιείτε μόνο γνήσιες αλυσίδες Worx σχεδιασμένες για τη μάπα της αλυσίδας.
4. Εισάγετε την αλυσίδα του πριονιού (1) στην περιστρεφόμενη εγκοπή του σταθιού(7). Δώστε προσοχή στη σωστή φορά περιστροφής. Συγκρίνετε την αλυσίδα και το σύμβολο βηματισμού ή ανατρέξτε στο σύμβολο κατεύθυνσης αλυσίδας(10) που βρίσκεται στο σώμα του πριονιού. Σιγουρευτείτε ότι το μάνδαλο τάσης τεντώματος της αλυσίδας(27) κοιτά προς τα έξω. (Εικ. Α)
5. Στερεώστε την αλυσίδα γύρω από τον οδοντωτό τροχό οδηγού (9)έτσι ώστε το μπουλόνι ράβδου σύσφιξης και(12) η γλωττίδα ασφάλισης (11) ράβδου στο παντ ράβδου(13) να ταιριάζουν μέσα στην αυλάκωση του ανοίγματος στην οδηγητική μάπα (7). (Βλ. Εικ. Β1, Β2)

6. Βεβαιωθείτε ότι όλα τα στοιχεία έχουν τοποθετηθεί σωστά. Διασφαλίστε τη σωστή θέση των συνδέσμων οδηγησης στο γρανάζι οδηγησης (Εικ. C1), αποφεύγοντας τη δημιουργία γωνιάς όπως φαίνεται στην Εικ. C2. Σε περίπτωση γωνιάς, ανασκώστε την αλυσίδα στη μάπα οδηγού ακριβώς μπροστά από τη γωνία και, στη συνέχεια, επιδιορθώστε. ΣΗΜΕΙΩΣΗ: Η αλυσίδα θα πρέπει να περιστρέφεται ελεύθερα και να μην δημιουργεί γωνίες.



ΠΡΟΣΟΧΗ! Η αλυσίδα δεν έχει ακόμη τεντωθεί. Η τάνυση της αλυσίδας πραγματοποιείται όπως περιγράφεται στην ενότητα "Τάνυση αλυσίδας". Η αλυσίδα χρειάζεται τώρα να επιθεωρηθεί για να εξασφαλιστεί σωστή τάνυση.

Σύσφιξη (τέντωμα) της αλυσίδας πριονιού (Εικ. Ε)

ΣΗΜΕΙΩΣΗ: Οι αλυσίδες σε νέα πριόνια θα τεντώνουν.

Na ελέγχετε συχνά την τάνυση της αλυσίδας όταν χρησιμοποιείτε για πρώτη φορά το μηχανήμα και σφίξτε όταν η αλυσίδα (1) χαλαρώσει γύρω από τη μάπα οδηγού(7).



ΠΡΟΣΟΧΗ!

- Αφαιρέστε το στοιχείο της μπαταρίας προτού ρυθμίσετε την τάνυση της αλυσίδας του πριονιού.
- Οι άκρες της αλυσίδας είναι αιχμηρές. Na χρησιμοποιείτε προστατευτικά γάντια όταν χειρίζεστε την αλυσίδα.
- Na διατηρείτε πάντα τη σωστή τάση στην αλυσίδα. Η χαλαρή αλυσίδα θα αυξήσει τον κίνδυνο τινάγματος. Η χαλαρή αλυσίδα μπορεί να πεταχτεί έξω από την αυλάκωση της μάπαρς καθοδήγησης. Αυτό μπορεί να προκαλέσει τραυματισμό στο χειριστή και βλάβη στην αλυσίδα. Η χαλαρή αλυσίδα θα προκαλέσει γρήγορη φθορά στην αλυσίδα, στη μάπα της αλυσίδας και στα γρανάζια.

1. Αποθέστε το αλυσοπριόνιο επάνω σε μια επίπεδη επιφάνεια.
2. Γυρίστε το κουμπί (2) στερέωσης με ωρολογιακή φορά μέχρι να επιτύχετε τη σωστή τάση της αλυσίδας.

ΣΗΜΕΙΩΣΗ: Η τάνυση αυξάνει αυτόματα ενώ γυρίζει

δεξιόστροφα το κουμπί(2) τάνυσης αλυσίδας. Ο μηχανισμός γραναζιών αποτρέπει τη χαλάρωση της τάσης της αλυσίδας.

3. Ελέγξτε δύο φορές το σετ τάνυσης από το κουμπί τάνυσης της αλυσίδας. Η σωστή τάνυση αλυσίδας (1) επιτυγχάνεται όταν η αλυσίδα μπορεί να ανυψωθεί περ (7) στο ήμισυ του βάθους συνδέσμου οδήγησης από την οδηγητική μπάρα στο κέντρο. Αυτό γίνεται χρησιμοποιώντας τα ένα χέρι για την ανύψωση της αλυσίδας κόντρα στο βάρος του μηχανήματος. (Βλ. Εικ. Ε)

ΣΗΜΕΙΩΣΗ: Η αλυσίδα (1) έχει ορθή τάνυση όταν μπορεί να ανασηκωθεί από τη μπάρα οδηγό και (7) ο σύνδεσμος οδήγησης βρίσκεται εντός της ράγας της μπάρας οδηγού (7).

ΣΗΜΕΙΩΣΗ: Η αλυσίδα(1) θα τεντώσει ενώ κόβετε και θα χάσει την ορθή τάνυση. Όταν η αλυσίδα χαλαρώσει, ξεβιδώστε τελείως το κουμπί τάνυσης αλυσίδας (2) ή γυρίστε το περίπου τρεις πλήρεις στροφές σε μια αριστερόστροφη κατεύθυνση, έπειτα σφίξτε πάλι το κουμπί τάνυσης αλυσίδας (2) για να επαναφέρετε σωστά την τάνυση αλυσίδας, επαναλαμβάνοντας τα βήματα 1-4 που αναφέρονται παραπάνω.

ΣΥΝΑΡΜΟΛΟΓΗΣΗ ΤΟΥ ΚΟΝΤΑΡΙΟΥ ΕΠΕΚΤΑΣΗΣ ΣΤΟ ΜΗΧΑΝΗΜΑ (Εικ. F1)

Βήμα 1: Λασκάρετε το μοχλό συγκροτήματος πριονιού με κοντάρι (17) όπως φαίνεται στην Εικ. F1. Ευθυγραμμίστε και εισαγάγετε το μηχανήμα μέσα στο κοντάρι επέκτασης.

Βήμα 2: Πιέστε το μοχλό συγκροτήματος πριονιού με κοντάρι για να σφίξετε το κοντάρι επέκτασης στο μηχανήμα.

ΣΗΜΕΙΩΣΗ: Βεβαιωθείτε ότι το κοντάρι επέκτασης ασφαλίζει καλά στη θέση του πριν τη λειτουργία.

ΑΦΑΙΡΕΣΗ ΤΟΥ ΚΟΝΤΑΡΙΟΥ ΕΠΕΚΤΑΣΗΣ (Εικ. F2)

Βήμα 1: Απασφαλίστε το μοχλό συγκροτήματος πριονιού με κοντάρι (17) όπως φαίνεται.

Βήμα 2: Σύρετε το πριόνι για να αποσυνδέσετε το κοντάρι επέκτασης με το πριόνι ενώ πιέζετε ταυτόχρονα και τα δύο κουμπιά ασφάλισης κεφαλής πριονιού (5).

ΡΥΘΜΙΣΗ ΤΟΥ ΜΗΚΟΥΣ ΚΟΝΤΑΡΙΟΥ (Δείτε την Εικ. G)

Το πριόνι με κοντάρι έχει ένα συγκρότημα τηλεσκοπικού κονταριού το οποίο εκτείνεται από 1,8 μ. (πλήρης ανασυρση) έως 2,3 μ. (πλήρης έκταση).

Ο μοχλός σύσφιξης εσωτερικού κονταριού (18) χρησιμοποιείται για τη συγκράτηση του κονταριού σε οποιοδήποτε μήκος έκτασης.

1. Για να εκτείνετε το κοντάρι, λασκάρετε το μοχλό σύσφιξης εσωτερικού κονταριού (18) όπως φαίνεται στην Εικ. G. Το κοντάρι θα γλιστρήσει ελεύθερα.
2. Τραβήξτε το τμήμα εσωτερικού κονταριού έξω στο επιθυμητό μήκος επέκτασης.

ΣΗΜΕΙΩΣΗ: εκτείνετε το κοντάρι μόνο στο ελάχιστο απαιτούμενο μήκος για να προσεγγίσετε το κλαδί που κόβεται.

3. Για να ασφαλίσετε το κοντάρι στη σωστή θέση, σφίξτε το μοχλό σύσφιξης όπως φαίνεται στην Εικ. G.

ΠΡΟΣΑΡΤΗΣΗ ΚΑΙ ΡΥΘΜΙΣΗ ΤΟΥ ΙΜΑΝΤΑ ΩΜΟΥ (Δείτε Εικ. Η1, Η2)

Προσαρτήστε τον ιμάντα ώμου στους γάντζους του κονταριού με το ειδικό άγκιστρο, όπως φαίνεται στην Εικ. Η1. Για να ρυθμίσετε τη θέση του ιμάντα ώμου, λασκάρετε το κουμπί ασφάλισης περιστρέφοντάς το αριστερόστροφα. Μετακινήστε το στην επιθυμητή θέση. Σφίξτε το κουμπί ασφάλισης δεξιόστροφα για την ασφάλιση, όπως απεικονίζεται.

ΡΥΘΜΙΣΗ ΤΗΣ ΓΩΝΙΑΣ ΚΕΦΑΛΗΣ ΠΡΙΟΝΙΟΥ (Δείτε Εικ. Ι1, Ι2)

Η κεφαλή πριονιού μπορεί να περιστραφεί σε διαφορετικές γωνίες κοπής για 0ο, 15ο, και 30ο. (Δείτε Εικ. Ι1)

1. Περιστρέψτε την κεφαλή πριονιού με κοντάρι στην επιθυμητή γωνία κοπής ενώ πιέζετε ταυτόχρονα τα κουμπιά ρύθμισης κεφαλής πριονιού που βρίσκονται στα πλάγια. (Δείτε Εικ. Ι2)
2. Αποδεσμεύστε τα κουμπιά όταν η κεφαλή πριονιού με κοντάρι ρυθμιστεί στην επιθυμητή γωνία.

ΣΗΜΕΙΩΣΗ: Λάθος ασφάλιση της κεφαλής πριονιού με κοντάρι μπορεί να επιφέρει ατομικό τραυματισμό ή/και ζημιά στην ιδιοκτησία.



ΠΡΟΕΙΔΟΠΟΙΗΣΗ! Πάντα εξασφαλίστε ότι η κεφαλή πριονιού με κοντάρι είναι σωστά ασφαλισμένη! Μην προσπαθείτε να χρησιμοποιείτε το πριόνι με κοντάρι με την κεφαλή σε οποιαδήποτε άλλη θέση ή μη ασφαλισμένη!

ΡΥΘΜΙΣΗ ΤΗΣ ΠΙΣΩ ΛΑΒΗΣ (Δείτε την Εικ. J)

Ωθήστε το κουμπί περιστροφής κονταριού επέκτασης για να ξεκλειδώσει. Κρατήστε την πίσω λαβή και περιστρέψτε την στην πιο άνετη και ισορροπημένη θέση. Αποδεσμεύστε το κουμπί περιστροφής κονταριού επέκτασης για να ξεκλειδώσετε την πίσω λαβή.



ΠΡΟΕΙΔΟΠΟΙΗΣΗ: Βεβαιώστε πάντα ότι η λαβή είναι κλειδωμένη στην επιθυμητή θέση πριν από τη λειτουργία. Μην περιστρέψετε τη λαβή όταν το πριόνι βρίσκεται σε λειτουργία.

ΛΙΠΑΝΣΗ ΤΗΣ ΑΛΥΣΙΔΑΣ



Σημαντικό: Το πριόνι με κοντάρι δεν έχει γεμίσει με λάδι. Είναι σημαντικό να το γεμίσετε με λάδι πριν τη χρήση. Ποτέ μη θέτετε σε λειτουργία το πριόνι με κοντάρι χωρίς λάδι αλυσίδας ή με οποιοδήποτε άλλο άδειο δοχείο λαδιού καθώς έτσι προκύπτει εκτενής ζημιά στο προϊόν.

ΣΗΜΕΙΩΣΗ: Η διάρκεια ζωής και η απόδοση κοπής του αλυσοπριονο εξαρτώνται από τη βέλτιστη λίπανση. Γι' αυτό, κατά τη διάρκεια της λειτουργίας η αλυσίδα του πριονιού λιπαίνεται αυτόματα με λάδι πρόσφυσης αλυσίδας πριονιού.

Γέμισμα του δοχείου λαδιού(Εικ. Κ):



ΠΡΟΕΙΔΟΠΟΙΗΣΗ: Απομακρύνετε τη συστοιχία μπαταρίας πριν γεμίσετε το δοχείο λαδιού.

1. Τοποθετήστε το αλυσοπριονο επάνω σε μια κατάλληλη επιφάνεια, με το πώμα του ντεπόζιτου λαδιού προς(6) τα επάνω.

- Καθαρίστε την περιοχή γύρω από το πώμα πλήρωσης λαδιού με ένα ύφασμα και εξβιδώστε το πώμα γυρίζοντας το αριστερόστροφα.
- Αφροσθέστε λάδι για αλυσοπρίονο μέχρι να γεμίσει το ντεπόζιτο.
- Δώστε προσοχή, ώστε να μη διεισδύσουν βρομιές στο ντεπόζιτο λαδιού, τοποθετήστε πάλι το πώμα πλήρωσης(6) λαδιού γυρίζοντας το δεξιόστροφα μέχρι να σφίξει καλά.



Σημαντικό: Για να γίνει εξαερισμός στο δοχείο λαδιού παρέχονται μικρότερα κανάλια με σπές αερισμού μεταξύ του κατακτιού διάταξης πλήρωσης λαδιού και του φίλτρου ώστε να εμποδίζεται διαρροή και να διασφαλίζεται ότι το μηχανήμα παραμένει σε οριζόντια θέση (καπάκι διάταξης πλήρωσης λαδιού (6) από πάνω) όταν δεν χρησιμοποιείται. Είναι σημαντικό, για τη ράβδο και την αλυσίδα, να χρησιμοποιείτε λιπαντικό (δεν παρέχεται) κατασκευασμένο για μια ευρεία γκάμα θερμοκρασιών χωρίς να απαιτείται αραίωση. Μπορείτε να το προμηθευτείτε από το κατάστημα που αγοράσατε το πρίονι ή στο κατάστημα με εργαλεία της περιοχής σας. Μη χρησιμοποιείτε έλαια με ρύπους, χρησιμοποιημένα ή με άλλου είδους μόλυνση. Μπορεί να συμβεί ζημιά στη ράβδο ή στην αλυσίδα. Η χρήση μη εγκεκριμένου λαδιού θα ακυρώσει την εγγύηση. Να μην καταπίνεται. Σε περίπτωση κατάποσης, καλέστε άμεσα γιατρό. Να φυλάσσεται μακριά από παιδιά. Αποθηκεύστε σε μέρος μακριά από θερμότητα ή φλόγες.

Έλεγχος της αυτόματης διάταξης λίπανσης

Η σωστή λειτουργία του αυτόματου λιπαντήρα μπορεί να ελεγχθεί θέτοντας σε λειτουργία το πρίονι με κοντάρι και κατευθύνοντας την ακμή της οδηγητικής μπάρας (7) προς ένα τεμάχιο χαρτονιού ή χαρτιού στο έδαφος. Εάν δημιουργείται ένα αυξανόμενο μοτίβο λαδιού στο χαρτόνι, ο αυτόματος λιπαντήρας λειτουργεί σωστά. Εάν δεν υπάρχει μοτίβο λαδιού παρότι το ρεζερβουάρ λαδιού είναι γεμάτο, επικοινωνήστε με το τμήμα εξυπηρέτησης πελατών ή με έναν αντιπρόσωπο του σέρβις της Worx.



Προσοχή: Προσοχή, μην αγγίξετε το έδαφος με την αλυσίδα, αλλά κρατήστε απόσταση 3.6 σφ.

ΛΕΙΤΟΥΡΓΙΑΣ

1. ΠΡΙΝ ΤΗ ΧΡΗΣΗ ΤΟΥ ΑΣΥΡΜΑΤΟΥ ΕΡΓΑΛΕΙΟΥ ΣΑΣ



ΠΡΟΣΟΧΗ! Ο φορτιστής και η μπαταρία έχουν ειδικά σχεδιαστεί για να δουλεύουν μαζί, γι' αυτό μην επιχειρήσετε να χρησιμοποιήσετε άλλες συσκευές. Μην αφήνετε μεταλλικά αντικείμενα στις συνδέσεις της μπαταρίας ή του φορτιστή γιατί μια διακοπή ρεύματος ή ηλεκτροπληξία μπορεί να συμβούν.

Προσοχή: Η μπαταρία σας είναι ΑΦΟΡΤΙΣΤΗ και πρέπει να την φορτίσετε πριν την χρήση. Ο φορτιστής μπαταρίας που παρέχεται αντιστοιχεί στη μπαταρία ιόντων λιθίου που είναι τοποθετημένη στο μηχανήμα. Μην χρησιμοποιείτε διαφορετικό φορτιστή

μπαταρίας.

2.Φορτίση Της Μπαταρίας (Εικ.Η)

Η μπαταρία Li-ion προστατεύεται από την πλήρη αποφόρτιση. Όταν αδειάσει η μπαταρία το ηλεκτρικό εργαλείο απονεμεύεται από μια προστατευτική διάταξη. Κάθε μπαταρία πρέπει να φορτίζεται πλήρως πριν την πρώτη χρήση.

Σε ζεστό περιβάλλον ή μετά από βαριά χρήση, η μπαταρία μπορεί να είναι πολύ ζεστή για να φορτιστεί. Αφήστε τη μπαταρία να κρυώσει πριν να τη φορτίσετε.

3. ΕΓΚΑΤΑΣΤΑΣΗΣ & ΑΦΑΙΡΕΣΗΣ ΤΗΣ ΜΠΑΤΑΡΙΑΣ (Εικ. L1,L2)

Πατήστε το κουμπι ασφάλισης της μπαταρίας για να ελευθερώσετε το στοιχείο μπαταρίας από το εργαλείο σας. Μετά την επαναφόρτιση, εισάγετε το στοιχείο μπαταρίας μέσα στη θύρα μπαταρίας του εργαλείου. Θα αρκεί ένα απλό σπρώξιμο και μια ελαφρά πίεση, μέχρι να ακουστεί ένας χαρακτηριστικός ήχος. Ελέγξτε να δείτε εάν η μπαταρία έχει ασφαλίσει.

ΣΗΜΕΙΩΣΗ: Κατά την απομάκρυνση της συστοιχίας μπαταριών κρατάτε την σφιχτά προς αποφυγή πτώσης και τραυματισμού.

4.Θέση σε κι εκτος λειτουργίας (Εικ. Μ)



Προσοχή: Ελέγξτε το στοιχείο της μπαταρίας πριν χρησιμοποιήσετε το ασύρματο εργαλείο. Να χρησιμοποιείτε το στοιχείο της μπαταρίας που αναφέρεται στην ενότητα για τα αξεσουάρ. Όταν είστε έτοιμοι να κάνετε μια κοπή, πατήστε το κουμπι ασφάλισης κονταριού επέκτασης (23), κατόπιν πατήστε εντελώς τη σκανδάλη On/Off (19) (Δείτε την Εικ. Μ). Έτσι θα ενεργοποιηθεί το πρίονι με κοντάρι. Αποδεσμεύοντας τη σκανδάλη On/Off το πρίονι με κοντάρι απενεργοποιείται. Εξασφαλίστε ότι το πρίονι λειτουργεί σε πλήρη ταχύτητα πριν εκκινήσετε μια κοπή.

5.Εργασία με το αλυσοπρίονο

Σημαντικό: Είναι το ντεπόζιτο λαδιού γεμάτο; Ελέγχετε την ένδειξη στάθμης(8) λαδιού πριν την εργασία και τακτικά κατά την εργασία. (Μικ. Ν1) Συμπληρώστε λάδι, αν η στάθμη λαδιού πέσει έως την κάτω άκρη του παραθύρου παρατήρησης. Το γέμισμα αρκεί για 35 λεπτά περίπου, ανάλογα με τον αριθμό των διαλειμμάτων και την ένταση της εργασίας.

Να ελέγχετε την τάνυση αλυσίδας που έχει αντικατασταθεί πρόσφατα κάθε 10 λεπτά λειτουργίας περίπου.

- Τοποθέτηση του στοιχείου της μπαταρίας στο μηχανήμα.
- Βεβαιωθείτε ότι το τμήμα του κορμού που θα κοπεί δεν είναι πεσμένο στο έδαφος. Αυτό θα εμποδίσει την αλυσίδα (1) από το να έρθει σε επαφή με το έδαφος καθώς θα διαπερνά τον κορμό. Η επαφή με το έδαφος ενώ η αλυσίδα κινείται είναι επικίνδυνη και θα οδηγήσει σε στόμωμα της αλυσίδας.
- Να χρησιμοποιείτε και τα δύο σας χέρια για να κρατάτε σταθερά το πρίονι. Να χρησιμοποιείτε πάντα το αριστερό σας χέρι για να κρατάτε τη μπροστινή

λαβή και το δεξί σας χέρι για να κρατάτε την πίσω λαβή(22).. Οι αντίχειρες και τα δάχτυλά σας πρέπει να τυλιγουν τις λαβές του πριονιού. (Εικ. N2)

- Βεβαιωθείτε ότι η στάση του σώματός σας είναι δυνατή και σταθερή. Κρατάτε τα πόδια σας ανοιχτά στην ευθεία των ώμων. Να κατανέμετε ομοιόμορφα το βάρος σας και στα δύο πόδια.
- Όταν είστε έτοιμοι να κάνετε μια κοπή, ωθήστε το κουμπί ασφάλισης κοιταριού επέκτασης (23) εντελώς μέσα με το δεξιά αντίχειρα και πιέστε τη σκανδάλη. Έτσι θα ενεργοποιηθεί το πριόνι. Αποδεσμεύοντας τη σκανδάλη το πριόνι απενεργοποιείται. Εξασφαλίστε ότι το πριόνι λειτουργεί σε πλήρη ταχύτητα πριν εκκινήσετε μια κοπή.
- Όταν αρχίζετε μια κοπή, τοποθετήστε αργά την κινούμενη αλυσίδα πάνω στο ξύλο. Το ξύλο θα πρέπει να βρίσκεται όσο πιο κοντά γίνεται στο σώμα του πριονιού. Κρατήστε το πριόνι σταθερά για να αποφύγετε πιθανή αναπήδηση ή πλευρική μετακίνηση.
- Καθοδηγήστε το πριόνι με μια μικρή πίεση και μην του ασκείτε υπερβολική δύναμη, αφήνοντάς το να εκτελέσει την εργασία του. Θα προκληθεί υπερφόρτωση του μοτέρ και υπερθέρμανση. Θα εκτελέσει καλύτερα και με μεγαλύτερη ασφάλεια την εργασία, στον προβλεπόμενο ρυθμό.
- Αφαιρέστε το πριόνι από ένα σημείο κοπής ενώ λειτουργεί σε πλήρη ταχύτητα. Σταματήστε το πριόνι απελευθερώνοντας το διακόπτη ενεργοποίησης/ απενεργοποίησης (19). Βεβαιωθείτε ότι η αλυσίδα έχει σταματήσει πριν ακουμπήσετε το πριόνι κάτω.
- Συνεχίστε την εξάσκηση σε άρхιστους κορμούς σε έναν ασφαλή χώρο εργασίας μέχρι να αισθανθείτε έτοιμοι, ακολουθώντας μια ομαλή κίνηση και σταθερό ρυθμό κοπής.

Σφάλεια κλοστήματος

Αυτό το πριόνι διαθέτει αλυσίδα χαμηλού κλοστήματος και μπάρα οδηγού μειωμένου κλοστήματος. Αμφότερα τα στοιχεία μειώνουν την πιθανότητα κλοστήματος. Μπορεί εντούτοις να υπάρξει κλόστημα με αυτό το πριόνι. Τα παρακάτω βήματα θα μειώσουν τον κίνδυνο κλοστήματος

- Χρησιμοποιήστε και τα δύο σας χέρια για να κρατήσετε το πριόνι ενώ λειτουργεί. Η λαβή σας πρέπει να είναι σταθερή. Οι αντίχειρες και τα δάχτυλα πρέπει να τυλιγουν τις λαβές του πριονιού.
- Όλα τα στοιχεία ασφάλειας του πριονιού πρέπει να είναι τοποθετημένα. Βεβαιωθείτε ότι λειτουργούν σωστά.
- Να έχετε σταθερή στάση σώματος και να διατηρείτε την ισορροπία σας διαρκώς.
- Να στέκεστε ελαφρώς στην αριστερή πλευρά του πριονιού. Αυτό εμποδίζει το σώμα σας να βρεθεί πάνω στη γραμμή της αλυσίδας του πριονιού.
- Μην αφήνετε τη μύτη της μπάρας οδηγού να αγγίζει οτιδήποτε όταν κινείται η αλυσίδα του πριονιού.
- Μην επιχειρείτε ποτέ ταυτόχρονη κοπή δύο κορμών. Να κόβετε μόνο έναν κορμό τη φορά.
- Μην βάζετε τη μύτη της μπάρας οδηγού ή μην επιχειρείτε κοπή βυθίσματος (διάτρηση ξύλου με τη μύτη της μπάρας).

- Προσέξτε για τυχόν μετατόπιση του ξύλου ή άλλες δυνάμεις που μπορεί να παγιδεύσουν την αλυσίδα του πριονιού.
- Να προσέχετε πολύ όταν τοποθετείτε το εργαλείο σε ένα προηγούμενο σημείο κοπής.
- Χρησιμοποιείτε μόνο την αλυσίδα χαμηλού δυναμικού κλωστήματος και την οδηγητική μπάρα (7) που έχουν σταλεί μαζί με αυτό το πριόνι με κοντάρι ή που προτείνονται.
- Μην χρησιμοποιείτε στομαγμένη ή χαλαρή αλυσίδα πριονιού. Διατηρείτε την αλυσίδα του πριονιού αιχμηρή με κατάλληλη τάνυση.

Λειτουργία του πριονιού με κοντάρι

Κοπή με τον ιμάντα ώμου (Δείτε Εικ. N2)

Το κοντάρι επέκτασης παρέχεται με έναν ιμάντα ώμου που παρέχει επιπρόσθετη υποστήριξη κατά την ανύψωση του πριονιού με κοντάρι στον αέρα. Πιάστε τον ιμάντα ώμου στο κοντάρι επέκτασης και τυλίξτε γύρω από τον ώμο σας. Ο ιμάντας ώμου μπορεί επίσης να απαλύνει την επίδραση κατά την πτώση του πριονιού με κοντάρι μετά την ολοκλήρωση μιας κοπής.

Κοπή με κοντάρι επέκτασης

- Τοποθετήστε το στοιχείο της μπαταρίας στο μηχάνημα.
- Πριν την κοπή ενός κλαδιού σε μεγάλο ύψος, λάβετε υπόψη σας όλα τα παρόμοια σημεία που περιγράφονται στην προηγούμενη ενότητα "Τριμάρισμα κλαδιών", αλλά προσέξτε ιδιαίτερα την πιθανή διαδρομή του κλαδιού που θα πέσει.

⚠️ ΠΡΟΕΙΔΟΠΟΙΗΣΗ: Μην στέκεστε ακριβώς κάτω από ένα κλαδί που κόβετε. Απομακρύνετε τους παρευρισκόμενους. Μην στέκεστε σε σκάλα ή άλλο τύπο ασταθούς στηρίγματος, όταν χρησιμοποιείτε το εργαλείο. Μην χρησιμοποιείτε το εργαλείο κοντά σε καλώδια, ηλεκτρικές ή τηλεφωνικές γραμμές. Μείνετε μακριά από όλες τις ηλεκτρικές γραμμές σε απόσταση 3 m. (Εικ. 01-04)

- Να χρησιμοποιείτε και τα δύο χέρια για να κρατάτε σταθερά το πριόνι με κοντάρι. Να χρησιμοποιείτε μόνο τα ενδεδειγμένα σημεία λαβής όταν λειτουργείτε το πριόνι με κοντάρι (Εικ. 05). Η λαβή σας πρέπει να είναι σταθερή. Οι αντίχειρες και τα δάχτυλα πρέπει να τυλιγουν τη λαβή και το κοντάρι του πριονιού.
- Βεβαιωθείτε ότι έχετε γερή στάση. Κρατήστε τα πόδια σας ανοιχτά. Μοιράστε το βάρος σας ομοιόμορφα και στα δύο πόδια.
- Όταν είστε έτοιμοι να κάνετε μια κοπή, πατήστε το κουμπί ασφάλισης κοιταριού επέκτασης (23), κατόπιν πατήστε εντελώς τη σκανδάλη On/Off (19) (Δείτε την Εικ. M). Έτσι θα ενεργοποιηθεί το πριόνι με κοντάρι. Αποδεσμεύοντας τη σκανδάλη On/Off το πριόνι με κοντάρι απενεργοποιείται. Εξασφαλίστε ότι το πριόνι λειτουργεί σε πλήρη ταχύτητα πριν εκκινήσετε μια κοπή.
- Όταν αρχίζετε μια κοπή, τοποθετήστε την κινούμενη αλυσίδα πάνω στο ξύλο. Κρατήστε το πριόνι με κοντάρι σταθερά για να αποφύγετε πιθανή αναπήδηση ή πλευρική μετακίνηση.
- Καθοδηγήστε το πριόνι με κοντάρι ασκώντας μικρή

πίση. Μην ασκείτε υπερβολική δύναμη στο πριόνι με κοντάρι. Θα προκληθεί υπερφόρτωση του μοτέρ και υπερθέρμανση. Θα εκτελεστεί καλύτερα και με μεγαλύτερη ασφάλεια την εργασία, στον προβλεπόμενο ρυθμό.

8. Αφαιρέστε το πριόνι με κοντάρι από ένα σημείο κοπής ενώ λειτουργεί σε πλήρη ταχύτητα. Διακόψτε τη λειτουργία του πριονιού απελευθερώνοντας τη σκανδάλη. Βεβαιωθείτε ότι η αλυσίδα έχει σταματήσει πριν ακουμπήσετε το πριόνι κάτω.

ΚΛΑΔΕΜΑ ΕΝΟΣ ΔΕΝΤΡΟΥ

ΠΡΟΕΙΔΟΠΟΙΗΣΗ: Αποφεύγετε το κλάψημα (λάκτισμα). Το κλάψημα μπορεί να επιφέρει σοβαρό τραυματισμό ή θάνατο.

Δείτε το απόσπασμα Κλώστωμα, ώστε να αποφύγετε τέτοιο συμβάν.

ΠΡΟΕΙΔΟΠΟΙΗΣΗ: Μη θέτετε σε λειτουργία το πριόνι με κοντάρι ενώ

- βρίσκεστε σε ένα δέντρο
 - βρίσκεστε επάνω σε σκάλα ή σε οποιαδήποτε άλλη ασταθή επιφάνεια
 - βρίσκεστε σε οποιαδήποτε άλλη άβολη θέση
- Μπορεί να χάσετε τον έλεγχο του πριονιού με κοντάρι με αποτέλεσμα να προκληθεί σοβαρός τραυματισμός.

ΠΡΟΕΙΔΟΠΟΙΗΣΗ: Μην εκτείνετε τους βραχίονες πάνω από τους ώμους όταν χρησιμοποιείτε το πριόνι με κοντάρι.

ΠΡΟΣΟΧΗ: Αναζητήστε επαγγελματική βοήθεια εάν αντιμετωπίζετε συνθήκες πέραν των ικανοτήτων σας.

Το κλάδεμα ενός δέντρου είναι η διαδικασία κοπής κλαδιών από ένα ζωντανό δέντρο. Εξασφαλίστε ότι στέκεστε σταθερά. Να έχετε τα πόδια σας ανοιχτά. Κατανέμετε το βάρος σας ομοιόμορφα και στα δύο πόδια.

Ακολουθήστε τις οδηγίες παρακάτω για το κλάδεμα ενός δέντρου.

1. Κάντε την πρώτη κοπή 15 εκατοστά (έξι ίντσες) από τον κορμό του δέντρου στην κάτω πλευρά του κλαδιού. Χρησιμοποιήστε το επάνω μέρος της οδηγητικής μπάρας για να κάνετε αυτή την κοπή. Κόψτε το 1/3 της διαμέτρου κλαδιού (Δείτε Εικ. 06).
2. Μετακινηθείτε 5 έως 10 εκατοστά (δύο έως τέσσερις ίντσες) πιο πέρα στο κλαδί. Κάντε τη δεύτερη κοπή από πάνω από το κλαδί. Συνεχίστε την κοπή μέχρι να κόψετε εντελώς το κλαδί.
3. Κάντε την τρίτη κοπή όσο πιο κοντά γίνεται στον κορμό του δέντρου στην κάτω πλευρά της ρίζας κλαδιού. Χρησιμοποιήστε το επάνω μέρος της οδηγητικής μπάρας για να κάνετε αυτή την κοπή. Κόψτε το 1/3 της διαμέτρου ρίζας.
4. Κάντε την τέταρτη κοπή ακριβώς πάνω από την τρίτη κοπή. Κόψτε για να συναντήσετε την τρίτη κοπή. Έτσι θα απομακρυνθεί η ρίζα κλαδιού.

ΣΥΝΤΗΡΗΣΗ ΠΡΙΟΝΙΟΥ ΚΑΙ ΑΣΦΑΛΕΙΑ ΚΛΟΤΣΗΜΑΤΟΣ

Ακολουθήστε τις οδηγίες συντήρησης στο παρόν εγχειρίδιο. Ο ορθός καθαρισμός και συντήρηση της αλυσίδας του πριονιού και της μπάρας οδηγού, καθώς και του γενικότορα, μπορεί να μειώσει τις πιθανότητες κλοτσήματος. Να επιθεωρείτε και να συντηρείτε το πριόνι ύστερα από κάθε χρήση. Αυτό θα αυξήσει τη διάρκεια ζωής του πριονιού σας.

Σημείωση: Ακόμα και με σωστό ακόνισμα, ο κίνδυνος κλοτσήματος μπορεί να αυξηθεί με κάθε ακόνισμα.

ΣΥΝΤΗΡΗΣΗ ΚΑΙ ΑΠΟΘΗΚΕΥΣΗ ΠΟΛΩΝΙΟΥ ΠΡΙΟΝΙΟΥ

1. Αφαιρέστε το στοιχείο της μπαταρίας από το πριόνι:

- Όταν δεν χρησιμοποιείται.
 - Πριν τη μετακίνηση από μία θέση σε μία άλλη
 - Πριν από το σέρβις.
 - Πριν την αλλαγή αξεσουάρ ή εξαρτημάτων, όπως είναι η αλυσίδα του πριονιού και η μπάρα οδηγού
2. Ελέγχετε το πριόνι με κοντάρι πριν και μετά από κάθε χρήση. Ελέγχετε σχολαστικά το πριόνι εάν το προστατευτικό ή άλλο εξάρτημα έχει πάθει ζημιά. Ελέγχετε για οισοδηότερη ζημιά που μπορεί να επηρεάσουν την ασφάλεια του χειριστή ή τη λειτουργία του πριονιού. Ελέγχετε για την ευθυγράμμιση ή για μάγκωμα κινούμενων εξαρτημάτων. Ελέγχετε για σπασμένα ή φθαρμένα εξαρτήματα. Μη χρησιμοποιείτε το πριόνι με κοντάρι εάν υπάρχουν ζημιές που επηρεάζουν την ασφάλεια ή τη λειτουργία. Αναθέτετε την επισκευή των ζημιών σε εξουσιοδοτημένο κέντρο σέρβις. Για να βρείτε ένα εξουσιοδοτημένο κέντρο σέρβις, επισκεφθείτε τον ιστότοπο www.worx.com.
3. Συντηρείτε το πριόνι με κοντάρι με προσοχή.
- Ποτέ μην εκθέτετε το πριόνι σε βροχή ή απευθείας υγρασία.
 - Διατηρείτε την αλυσίδα αιχμηρή, καθαρή και λιπασμένη για καλύτερη και ασφαλέστερη απόδοση.
 - Ακολουθείτε τα βήματα που περιγράφονται στο παρόν

Συντήρηση μπάρας

Για τη μεγιστοποίηση της διάρκειας ζωής της μπάρας, συνιστάται η παρακάτω διαδικασία συντήρησης της μπάρας.

Οι ράγες της μπάρας που μεταφέρουν την αλυσίδα θα πρέπει να καθαριστούν πριν την αποθήκευση του εργαλείου ή εάν η μπάρα ή η αλυσίδα φαίνονται βρώμικες.

Οι ράγες θα πρέπει να καθαρίζονται κάθε φορά που αφαιρείται η αλυσίδα.

Για τον καθαρισμό των ραγών της μπάρας.

1. Αφαιρέστε το κάλυμμα της αλυσίδας, τη μπάρα και την αλυσίδα. (βλ. ενότητα ΣΥΝΑΡΜΟΛΟΓΗΣΗ)

- Χρησιμοποιώντας μια συρματοβούρτσα, ένα κατσαβίδι ή παρόμοιο εργαλείο, καθαρίστε τα υπολείμματα από την εσωτερική αυλάκωση της μπάρας. (Εικ. Ρ)
- Φροντίστε να καθαρίσετε προσεκτικά τις διόδους του λαδιού.

Συνθήκες που απαιτούν συντήρηση (1) της αλυσίδας και της μπάρας οδηγού (7) :

- Το πριόνι κόβει στη μία πλευρά ή σε γωνία.
- Χρειάζεται να ασκηθεί δύναμη στο πριόνι για να κόψει πλήρως.
- Ανεπαρκής παροχή λαδιού στη μπάρα και στην αλυσίδα.

Να ελέγχετε την κατάσταση της μπάρας οδηγού κάθε φορά που ακονίζετε την αλυσίδα. Μια φθαρμένη μπάρα οδηγού θα καταστρέψει την αλυσίδα και θα κάνει την κοπή δύσκολη.

Μετά από κάθε χρήση, αφαιρέστε το στοιχείο της μπαταρίας, καθαρίστε όλα τα πριονίδια από τη μπάρα οδηγό και την οπή γκραναζιού.

Όταν η άνω ράγα είναι στραβή, χρησιμοποιήστε μια επίπεδη λίμα για να αποκαταστήσετε τα άκρα και τις πλευρές.

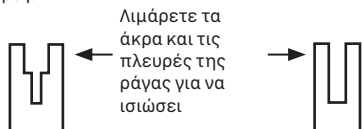

Φθαρμένη αυλάκωση

Ορθή αυλάκωση

Αντικαταστήστε την οδηγητική μπάρα εάν η εγκοπή είναι φθαρμένη, η οδηγητική μπάρα έχει λυγίσει ή ραγίσει ή εάν προκύπτει υπερβολική θερμότητα ή ρινίσματα στις ράγες. Εάν απαιτείται αντικατάσταση χρησιμοποιείτε μόνο την οδηγητική μπάρα που ορίζεται για το πριόνι σας στη λίστα ανταλλακτικών ή στο αυτοκόλλητο του πριονιού με κοντάρι.

Αντικατάσταση της αλυσίδας/της μπάρας οδηγού της αλυσίδας

Αντικαταστήστε την αλυσίδα πριονιού όταν τα στοιχεία κοπής είναι πολύ φθαρμένα για ακόνισμα ή όταν σπάσει η αλυσίδα. Να χρησιμοποιείτε μόνο την ανταλλακτική αλυσίδα που αναφέρεται στο παρόν εγχειρίδιο. Επιθεωρήστε τη μπάρα οδηγού πριν ακονίσετε την αλυσίδα. Μια φθαρμένη ή κατεστραμμένη μπάρα οδηγού είναι επικίνδυνη. Μια φθαρμένη ή κατεστραμμένη μπάρα οδηγού είναι επικίνδυνη, θα καταστρέψει την αλυσίδα του πριονιού και θα κάνει την κοπή πιο δύσκολη. Τοποθετήστε τη γλωττίδα της πλάκας τάνυσης μπάρας στη (27) νέα μπάρα, σφίγγοντας τη βίδα δεξιόστροφα. Η προεξοχή της γλωττίδας (α) πρέπει να τοποθετηθεί μέσα στην οπή της μπάρας. (Εικ. Q)

Τρόχισμα της αλυσίδας πριονιού



Προσοχή:

Αφαιρέστε το στοιχείο της μπαταρίας από το πριόνι πριν από το σέρβις. Μπορεί να προκύψει σοβαρός τραυματισμός ή θάνατος από ηλεκτροπληξία ή επαφή του σώματος με την

Κινούμενη αλυσίδα.

Τα άκρα κοπής στην αλυσίδα είναι αιχμηρά. Να χρησιμοποιείτε προστατευτικά γάντια κατά το χειρισμό της αλυσίδας.

Διατηρείτε την αλυσίδα πριονιού αιχμηρή. Το πριόνι σας θα κόβει ταχύτερα και με μεγαλύτερη ασφάλεια. Μια στομωμένη αλυσίδα πριονιού θα προκαλέσει αδικαιολόγητη φθορά του γκραναζιού, της μπάρας οδηγού, της αλυσίδας πριονιού και του μοτέρ. Εάν χρειάζεται να ωθείτε με δύναμη την αλυσίδα πριονιού μέσα στο ξύλο και η κοπή δημιουργεί πριονίδια μόνο με μερικά μεγάλα κομμάτια, τότε η αλυσίδα του πριονιού είναι στομωμένη.

ΠΡΟΣΤΑΣΙΑ ΤΟΥ ΠΕΡΙΒΑΛΛΟΝΤΟΣ



Απόβλητα σχετικά με ηλεκτρισμό δεν πρέπει να πετάγονται μαζί με τα απόβλητα του νοικοκυριού.

Παρακαλούμε να τα ανακυκλώνετε εκεί όπου υπάρχουν οι απαραίτητες εγκαταστάσεις. Ελέγξτε στον τοπικό σας δήμο ή στους πωλητές για συμβουλές ανακύκλωσης.

ΑΝΤΙΜΕΤΩΠΙΣΗ ΠΡΟΒΛΗΜΑΤΩΝ

Στον πίνακα που ακολουθεί αναφέρονται προβλήματα και ενέργειες επίλυσης που μπορείτε να πραγματοποιήσετε αν το μηχάνημά σας δεν λειτουργεί σωστά. Εάν αυτά δεν αναγνωρίσουν/επιδιορθώσουν το πρόβλημα, επικοινωνήστε με τον αντιπρόσωπο σέρβις.

Προειδοποίηση: Απενεργοποιήστε το μηχάνημα και αφαιρέστε τη μπαταρία πριν από οποιαδήποτε ενέργεια επίλυσης προβλήματος.

Συμπτώματα	Πιθανή αιτία	Θεραπεία
Το πριόνι με κοντάρι δεν λειτουργεί	Άδεια μπαταρία. Χαλασμένη ασφάλεια.	Φορτίστε το στοιχείο της μπαταρίας. Αλλάξτε την ασφάλεια.
Το πριόνι με κοντάρι λειτουργεί διακοπτόμενα	Υπερθέρμανση Εφαρμογή πολύ μεγάλης πίεσης κατά την κοπή. Χαλαρή σύνδεση. Εσωτερική χαλαρή επαφή. Χαλασμένος διακόπτης ON /OPP.	Τοποθετήστε το μηχάνημα σε ένα δροσερό, αεριζόμενο χώρο για να κρυώσει. Εφαρμογή σχετικά μικρής πίεσης κατά την κοπή. Συμβουλευτείτε το ειδικό συνεργείο της. 1-866-354-Worx (9679).
Στεγνή αλυσίδα πριονιού.	Άδειο ντεπόζιτο λαδιού. Βουλωμένος εξαερισμός στο πώμα του ντεπόζιτου λαδιού. Βουλωμένο σωληνάκι εκροής λαδιού.	Βάλτε λάδι. Καθαρίστε το πώμα του ντεπόζιτου λαδιού. Καθαρίστε το σωληνάκι εκροής λαδιού.
Καυτή αλυσίδα/ράνα οδήγησης.	Άδειο ντεπόζιτο λαδιού. Βουλωμένος εξαερισμός στο πώμα του ντεπόζιτου λαδιού. Βουλωμένο σωληνάκι εκροής λαδιού. Υπερβολικό τέντωμα της αλυσίδας Μη κοφτερή αλυσίδα. Στομωμένη αλυσίδα.	Βάλτε λάδι. Καθαρίστε το πώμα του ντεπόζιτου λαδιού. Καθαρίστε το σωληνάκι εκροής λαδιού. Ρυθμίστε το τέντωμα της αλυσίδας. Επανατροχήστε ή αντικαταστήστε την αλυσίδα.
Η αλυσίδα πριονιού «σκοντάφτει», κραδάζει ή δεν κόβει σωστά.	Χαλαρή αλυσίδα Μη κοφτερή αλυσίδα. Στομωμένη αλυσίδα. Φθαμμένη αλυσίδα. Τα δόντια της αλυσίδας δείχνουν προς την εσφαλμένη κατεύθυνση.	Ρυθμίστε το τέντωμα της αλυσίδας. Επανατροχήστε ή αντικαταστήστε την αλυσίδα. Αντικαταστήστε την αλυσίδα. Συναρμολογήστε εκ νέου την αλυσίδα πριονιού με τα δόντια προς τη σωστή κατεύθυνση.

ΔΗΛΩΣΗ ΣΥΜΜΟΡΦΩΣΗΣ

Εμείς,
Positec Germany GmbH
Grüner Weg 10, 50825 Cologne, Germany

Δηλώνουμε ότι το προϊόν,
Περιγραφή **Πρίονι με κοντάρι μπαταρίας**
Τύπος **WG349E WG349E.9 (0 χαρακτηρισμός μηχανημάτων 3 είναι αντιπροσωπευτικός για πρίονι με κοντάρι)**
Λειτουργία **Κοπή ψηλών κλαδιών**

Συμμορφώνεται με τις παρακάτω Οδηγίες,
2006/42/EC, 2014/30/EU,
2011/65/EU&(EU)2015/863,
2000/14/EC τροποποιήθηκε από την2005/88/EC

Ο εμπλεκόμενος αναγνωρισμένος οργανισμός
Όνομα: Intertek Deutschland GmbH
(αναγνωρισμένος οργανισμός0905)
**Διεύθυνση: Stangenstraße 1, 70771 LEINFELDEN-
ECHTERDINGEN**
Αρ. πιστοποίησης:190601913SHA-V1

2000/14/EC τροποποιήθηκε από την 2005/88/EC:
- Διαδικασία Αξιολόγησης Συμβατότητας σύμφωνα με
Παράρτημα V
- Μετρημένο επίπεδο τάσης ήχου **89,7 dB(A)**
- Δηλωμένο εγγυημένο επίπεδο τάσης ήχου **93 dB(A)**

Πρότυπα συμμόρφωσης,
EN 60745-1, EN ISO 11680-1, EN ISO 3744,
EN 55014-1, EN 55014-2

Το πρόσωπο που έχει εξουσιοδότηση να συντάξει το
τεχνικό αρχείο,
Όνομα **Marcel Filz**
Διεύθυνση **Positec Germany GmbH**
Grüner Weg 10, 50825 Cologne, Germany



2021/04/12
Allen Ding
Βοηθός Αρχιμηχανικός, Δοκιμές & Πιστοποιήσεις
Positec Technology (China) Co., Ltd.
18, Dongwang Road, Suzhou Industrial
Park, Jiangsu 215123, P. R. China

ELEKTROMOS ΚΕΖΙΣΖ- ΕΡΣΖΑΜΟΚ ΒΙΖΤΟΝΣΑΓΟΣ ΗΑΣΝΑΛΑΤΑΒΑΛ ΚΑΠΣΟ- ΛΑΤΟΣ ΑΛΤΑΛΑΝΟΣ ΗΓΥΕΛ- ΜΕΖΤΕΤΕΣΕΚ



FIGYELEM Olvasson el minden biztonsági figyelmeztetést és valamennyi utasítást. A figyelmeztetések és utasítások figyelmen kívül hatása áramütést, tüzet és/vagy súlyos sérülést eredményezhet. **Őrizzen meg minden figyelmeztetést és utasítást, a jövőben szüksége lehet ezekre.**

A figyelmeztetésekben használatos "elektromos kéziszerszám" kifejezés az ön hálózatról üzemeltetett (vezetékes) elektromos kéziszerszámára vagy akkumulátoros (vezeték nélküli) elektromos kéziszerszámára vonatkozik.

- 1) A munkaterület biztonsága**
- a) **A munkaterületet tartsa tisztán és jól megvilágítva.** A zsúfolt vagy sötét munkaterület balesethez vezethet.
- b) **Ne üzemeltessen elektromos kéziszerszámot robbanékony légkörben, például gyúlékony folyadékok, gázok vagy por jelenléte mellett.** Az elektromos kéziszerszámok használata során szikrák keletkeznek, amelyek hatására a por vagy gáz kigyulladhat.
- c) **Elektromos kéziszerszámok működtetése közben tartsa távol a gyermekeket és báméskodókat.** A figyelem elterelése kontrollvesztést eredményezhet
- 2) Elektromos biztonság**
- a) **Az elektromos kéziszerszámok dugójának illeszkednie kell a dugaljba. Soha, semmilyen módon ne módosítsa a dugót. Földelt elektromos kéziszerszámokkal ne használjon adaptert.** Ha nem módosított dugókat és megfelelő dugaljat használ, azzal csökkenti az áramütés kockázatát
- b) **Ne érintse meg a földelt felületeket, például csöveket, radiátorokat, tűzhelyeket vagy hűtőszekrényeket.** Ha a test földelt, nagyobb az áramütés kockázata
- c) **Ne tegye ki esőnek vagy nedves körülményeknek az elektromos kéziszerszámokat.** Ha egy elektromos kéziszerszámba víz kerül, megnő az áramütés kockázata.
- d) **Vigyázzon a szerszám kábelére. Soha ne hordozza, húzogassa vagy húzza ki az áramból az elektromos kéziszerszámot a kábelnél fogva. A kábelt tartsa távol a hőtől, olajtól, éles peremektől vagy mozgó részekről.** A sérült vagy összegubancolódott kábel növeli az áramütés kockázatát
- e) **Ha az elektromos kéziszerszámot szabadterben üzemelteti, használjon külső használatra alkalmas hosszabbítót.** A külső használatra alkalmas kábel használatával csökken az áramütés

137

kockázata

- f) Ha elkerülhetetlen, hogy az elektromos kéziszerszámot nedves helyen működtesse, használjon maradékáram-működtetésű megszakítót (RCD) védelemmel rendelkező áramforrást.** A maradékáram-működtetésű megszakító használata csökkenti az áramütés kockázatát.
- 3) Személyi biztonság**
- a) Az elektromos kéziszerszám működtetése közben maradjon éber, figyeljen arra, amit csinál, és használja a józan eszét. Ne működtesse az elektromos kéziszerszámot, ha fáradt, illetve gyógyszerek, alkohol vagy drogok hatása alatt áll.** Egy pillanatnyi figyelmetlenség az elektromos kéziszerszámok működtetése közben súlyos sérülésekhez vezethet
- b) Használjon személyi védőfelszereléseket. Mindig használjon szemvédelmet.** A személyi védőfelszerelés, például pormaszk, csúszásmentes biztonsági lábbeli, védősisak vagy szükség esetén hallásvédelem használatával csökkenthető a személyi sérülések kockázata.
- c) Kerülje el, hogy a szerszám véletlenül működésbe lépjen. Mielőtt az elektromos kéziszerszámot áramhoz csatlakoztatná, behelyezné az akkumulátort, felvenné vagy vinné a szerszámot ellenőrizze, hogy a kapcsoló "ki" helyzetbe legyen állítva.** Ha a szerszám hordozásakor ujját a kapcsolón tartja, vagy áram alá helyezi a bekapcsolt készüléket, az balesetekhez vezethet.
- d) Mielőtt az elektromos kéziszerszámot bekapcsolná, távolítson el róla minden állítókulcsot.** Ha az elektromos kéziszerszám forgórészein állítókulcs marad, az személyi sérüléshez vezethet.
- e) Ne próbáljon túl messzire nyúlni. Mindig vigyázzon, hogy stabilan álljon, és őrizze meg egyensúlyát.** Ez segít, hogy váratlan helyzetekben uralja az elektromos kéziszerszámot
- f) Viseljen megfelelő öltözéket. Ne viseljen bő ruházatot vagy hosszú ékszert. Haját, ruházatát és kesztyűjét tartsa a mozgó alkatrészekről távol.** A bő ruházatot, hosszú ékszert vagy hosszú hajat bekapathatják a mozgó elemek.
- g) Ha a szerszámhoz porszívó vagy -gyújtó csatlakoztatható, vigyázzon, hogy ezeket csatlakoztassa és megfelelően használja.** A porgyújtó használatával csökkenthetőek a porral kapcsolatos kockázatok.
- 4) Az elektromos kéziszerszám használata és karbantartása**
- a) Ne erőltesse az elektromos kéziszerszámot. Mindig megfelelő elektromos kéziszerszámot használjon.** Ha a megfelelő elektromos kéziszerszámot használja, azzal a rendeltetési területén jobban és biztonságosabban elvégezhető a munka.
- b) Ne használja az elektromos kéziszerszámot, ha azt nem lehet kikapcsolni.** Ha egy elektromos kéziszerszám nem szabályozható a kapcsolóval, az veszélyes, és javításra szorul.
- c) Mielőtt a szerszámot beállítaná, tartozékot cserélné, illetve tároláskor húzza ki a dugót az áramforrásból, és/vagy vegye ki az akkumulátort az elektromos kéziszerszámából.** Ezekkel a megelőző biztonsági intézkedésekkel csökken annak a kockázata, hogy a kéziszerszám véletlenül bekapcsoljon.
- d) Az elektromos kéziszerszámokat használaton kívül tartsa a gyermekektől távol, és ne hagyja, hogy a szerszámot vagy ezeket az utasításokat nem ismerő személyek működtessék azt.** A tapasztalatlan felhasználók kezében az elektromos kéziszerszámok veszélyessé válnak.
- e) Tartsa karban az elektromos kéziszerszámokat. Ellenőrizze, hogy a mozgó elemek megfelelően helyezkednek-e el és nem szorultak-e be, az alkatrészek épek, és semmilyen más hiba nincs kihatással az elektromos kéziszerszám működésére. Ha sérülést talál, használat előtt javíttassa meg a szerszámot.** A nem megfelelően karbantartott elektromos kéziszerszámok sok balesetet okoznak
- f) A vágószerszámokat tartsa tisztán, és figyeljen, hogy élesek maradjanak.** A megfelelően karbantartott, éles vágószerszámok ritkábban akadnak meg, és egyszerűbben irányíthatóak
- g) Az elektromos kéziszerszámot, a kiegészítőket és fejeket használja a fenti utasításoknak megfelelően, figyelembe véve a munkakörülményeket és az elvégzendő munkát.** Ha az elektromos kéziszerszámot nem rendeltetészerűen használja, az veszélyhelyzetet teremthet
- 5) Az akkumulátoros kéziszerszám használata és karbantartása**
- a) Csak a gyártó által javasolt töltővel töltsé fel.** Ha egy adott akkumulátorhoz megfelelő töltőt másik akkumulátorral használ, az tűzveszélyes lehet.
- b) Az elektromos kéziszerszámokat csak a kijelölt akkumulátorokkal használja.** Ha más akkumulátorokat használ, az sérülés- és tűzveszélyes.
- c) Az akkumulátorokat használaton kívül tartsa a fémtárgyaktól, például gemkapcsoktól, pénzérméktől, kulcsoktól, szögektől, csavaroktól vagy más kis fémtárgyaktól távol, mert ezek összekapcsolhatják a pólusokat.** Az akkumulátor pólusainak rövidzárlata égés- és tűzveszélyes
- d) Nem megfelelő körülmények között az akkumulátorból folyadék szivároghat; kerülje az érintkezést ezzel a folyadékkal. Véletlen érintkezés esetén mossa le vízzel. Ha a folyadék szembe kerül, mossa ki vízzel, és forduljon orvoshoz.** Az akkumulátorból szivárgó folyadék irritációt vagy égési sérülést okozhat
- 6) Szervíz**
- a) Az elektromos kéziszerszámot csak képzett szerelő javíthatja megfelelő**

cserealkatrészekkel. Ez biztosítja az elektromos kéziszerszám biztonságos működését.

RÚDFŰRÉSZ BIZTONSÁGI FIGYELMEZTETÉS

1. Tartsa a rúdfűrészét megfelelő távolságban a légvezetéktől.
2. Kérjük, vegye figyelembe a kezelési helyzet veszélyét, valamint annak esélyét, hogy leeső ágak vagy dudorok a földre ütközhetnek, és a kezelőt a földre ütközés után az eső ágak vagy az ütköző ágak sújthatják. Törölje az ágakat az egyes szakaszokból.

AZ AKKUMULÁTORRAL KAPCSOLATOS BIZTONSÁGI FIGYELMEZTETÉSEK







- a) Az akkumulátort ne szedje szét, ne nyissa fel és ne vágja meg.**
- b) Ne zárja rövidere az akkumulátort. Az akkumulátorokat ne tárolja olyan dobozban vagy fiókban, ahol rövidere zárhatják egymást, vagy valamilyen vezető anyag a rövidzárlatukat okozhatja.** Az akkumulátorokat használaton kívül tartsa a fémtárgyaktól, például gemkapcsoktól, pénzérméktől, kulcsoktól, szögektől, csavaroktól vagy más kis fémtárgyaktól távol, mert ezek összekapcsolhatják a pólusokat. Az akkumulátor pólusainak rövidzárlata égés- és tűzveszélyes.
- c) Ne tegye ki hőnek vagy tűznek az akkumulátort. Ne tárolja közvetlen napfényben.**
- d) Az akkumulátort ne tegye ki ütésnek.**
- e) Ha az akkumulátor szivárog, vigyázzon, hogy a folyadék ne kerüljön a bőre vagy szembe. Amennyiben a bőre vagy szembe kerül, az érintett területet mossa le bő vízzel, és forduljon orvoshoz.**
- f) Vigyázzon, hogy az akkumulátor tiszta és száraz maradjon.**
- g) Ha az akkumulátor pólusaira szennyeződés kerül, azt egy tiszta, száraz ruhával törölje le.**
- h) Az akkumulátort használat előtt fel kell tölteni. A töltést mindig az utasításoknak megfelelően, helyes eljárást használva végezze.**
- i) Használaton kívül ne hagyja töltőn az akkumulátort.**
- j) Hosszan tartó tárolást követően a maximális teljesítmény elérése érdekében szükséges lehet, hogy az akkumulátort többször feltöltse és lemerítse.**
- k) Csak a Worx által javasolt töltővel töltsen fel. Kizárólag a készülékhez való használatra mellékelt töltőt használja.**
- l) Ne használjon a készülékkel való használatra tervezettől eltérő akkumulátort.**
- m) Az akkumulátor gyermekektől távol tartandó.**
- n) Őrizze meg a termékhez mellékelt utasításokat, a későbbiekben szüksége lehet ezekre.**

- o) Amikor a szerszámot nem használja, vegye ki belőle az akkumulátort.**
- p) Ártalmatlanításnál megfelelően járjon el.**
- q) Ne helyezzen be különböző gyártóktól származó, illetve eltérő kapacitású, méretű vagy típusú akkukat a készülékbe.**
- r) Tartsa távol az akkumulátort mikrohullámoktól és nagy nyomástól.**

TARTSA MEG EZEKET AZ UTASÍTÁSOKAT

SZIMBÓLUMOK

	A sérülésveszély csökkentése érdekében a felhasználónak el kell olvasnia az utasításokat.
	FIGYELMEZTETÉS
	Viseljen fülvédőt
	Viseljen szemvédőt
	Viseljen védősisakot
	Viseljen védőkesztyűt
	Viseljen védőlábbelit
	Ne tegye ki nedvességnek
	Tartson megfelelő távolságot az áramvezetésektől

	A leselejtezett elektromos készülékek nem dobhatók ki a háztartási hulladékkal. Ha van a közelben elektromos hulladék gyűjtő udvar, vigye oda a készüléket. Az újrahasznosítási lehetőségekről tájékozódjon a helyi hatóságoknál vagy a kereskedőnél.
 Li-Ion 	Lítium-ion akkumulátor. A termékén található szimbólum arra utal, hogy minden akkumulátorcsomagot külön kell gyűjteni. Ezeket aztán újrahasznosítják vagy szétszerelik, hogy csökkentsék a környezetre gyakorolt hatását. Az akkumulátorcsomag veszélyes lehet a környezetre és az emberi egészségre nézve, mivel veszélyes anyagokat tartalmaz.
	Ne dobja tűzbe.
	Az akkumulátor nem megfelelő leselejtezés esetén bekerülhet a víz körforgásba, ami veszélyes lehet az ökoszisztémára nézve. A hulladék akkumulátort ne dobja a kommunális hulladékba.
	Nyit
	Zár

9. LÁNCKERÉK
10. LÁNCFORGÁSIRÁNY JELZÉSE
11. VEZETŐSÍNT POZÍCIONÁLÓ FÜLEK
12. RÖGZÍTŐCSAVAR
13. VEZETŐSÍN BEFOGÓJA
14. KÖRMÖS ÜTKÖZŐ
15. OLAJFÚVÓKA
16. RÚD ÉS LÁNC HÜVELY
17. RÚDFŰRÉSZ ÖSSZESZERELŐ RÚD
18. BELSŐ RÚD SZORÍTÓ RÚD
19. KI-/BEKAPCSOLÓ GOMB
20. AKKUMULÁTOR *
21. AKKUMULÁTORKIOLDÓ GOMB *
22. HÁTSÓ KAR
23. HOSSZABBÍTÓELEM ZÁRGOMBJA
24. HOSSZABBÍTÓELEM ROTÁCIÓS GOMBJA
25. VÁLLPÁNT HURKOK
26. VÁLLSZÍJ
27. VEZETŐSÍNT RÖGZÍTŐ FÉMLAP (LÁSD A. ÁBRA)

* Nem minden készülék tartalmazza valamennyi, a fentiekben felsorolt alkatrészt.

MŰSZAKI ADATOK

Típus **WG349E WG349E.9 (3 - a gép, azaz a hosszabbító rudas fűrész rendeltetése)**

	WG349E	WG349E.9
Feszültség	20 V  Max.**	
Vezetősín hosszúsága	20 cm	
Vezetősín hosszúsága	18 cm	
Láncsebesség	5.0 m/s	
Olajtartály kapacitása	80 ml	
Osztásköz	0.95 cm(3/8")	
Láncszemek száma	33	
Lánc mérőszablon	1.1 mm(0.043")	

AZ ALKATRÉSZEK LISTÁJA

1. FŰRÉSZLÁNC
2. LÁNCFESZÍTŐ BÜTYÖK
3. LÁNCBURKOLAT
4. A FŰRÉSZFEJ BEÁLLÍTÓ GOMBJA
5. A FŰRÉSZFEJ RÖGZÍTŐ GOMBOK
6. OLAJTARTÁLY KUPAKJA
7. VEZETŐSÍN
8. OLAJSZINTMUTATÓ ABLAK

Elfogadott láncok típusai	Trilink Huihuang: CL14333X Jinfeng Garden Tools: 90X-33	
Elfogadott megvezető sínek típusai	Trilink Huihuang: N1430833-1041TL Jinfeng Garden Tools: ES084SDEA041(A)	
Töltési idő	1 óra	/
Súly (láncsal és vezetősínnel együtt)	3.7 kg	3.3 kg
Teljes elérhető távolság	3.6 m	
Készülék hossza	1.8 m és 2.3 m között (teljesen kiengedve)	
A fűrészfej forgásszöge	0°, 15°, 30° (3 pozíció)	
Markolat elforgatási szöge	180 fok összesen	

** Terhelés nélküli feszültség. Az akkumulátor kezdő feszültsége maximum 20 volt. A névleges feszültség 18 volt.

TARTOZÉKOK

	WG349E	WG349E.9
Töltőkészülék (WA3880)	1	/
Akkumulátor (WA3551)	1	/
Vállszíj	1	1
Rúd & lánc hüvely	1	1
Pole fűrészfejet mellékletet (WA0307)	1	1

Javasoljuk, hogy a tartozékokat ugyanabból a boltból vásárolja meg, ahol a szerszámot is vásárolta. További részleteket a tartozék csomagolásán talál. Kérjen segítséget és tanácsot a bolti eladóktól.

ZAJÉRTÉKEK

A-súlyozású hangnyomásszint

$$L_{pA} = 79.07 \text{ dB(A)}$$

$$K_{pA} = 3 \text{ dB(A)}$$

A-súlyozású hangerő

$$L_{WA} = 89.7 \text{ dB(A)}$$

$$K_{pA} = 3 \text{ dB(A)}$$

Viseljen fülvédőt.



REZGÉSÉRTÉKEK

Az EN ISO 11680-1 szabvány szerint meghatározott összes rezgés (háromtengelyű vektoriális összeg) a következő:

Rezgéskibocsátás: $a_n = 1.83 \text{ m/s}^2$	Bizonytalanság $K = 1.5 \text{ m/s}^2$
-------------------------------------------------	-------------------------------------------

A hivatalos összesített rezgésszint a szerszámok összehasonlítására, illetve a kitétség előzetes felmérésére használható.

⚠ FIGYELMEZTETÉS: Az elektromos kéziszerszám használata során a rezgéskibocsátás eltérhet a fenti értéktől attól függően, hogy a szerszámot hogyan használják. Az érték függhet az alábbiaktól: Hogyan használják a szerszámot, milyen anyagokat vágnak vagy fúrnak. Az eszköz jó állapotban van-e, megfelelően karbantartják-e. Megfelelő tartozékokat használnak-e az eszközhöz, vigyáznak-e, hogy hegyes legyen és jó állapotban maradjon. A markolat megfelelően rögzül-e, használnak-e rezgéscsillapító tartozékokat. A szerszámot rendeltetésszerűen, kialakításának és a jelen utasításoknak megfelelően használják-e.

Ha a szerszámot nem kezelik megfelelően, kéz-kar vibrációs szindrómát okozhat.

⚠ FIGYELMEZTETÉS: A pontosság érdekében az expozíciós szint becslést értékéhez a valós használati körülmények között figyelembe kell venni a működési ciklus valamennyi elemét, így azt az időt is, amikor a szerszám ki van kapcsolva, és amikor üresjáratban működik. Ez a teljes munkaidőszak viszonylatában jelentősen csökkentheti az expozíciós szintet. A rezgéskockázatnak való kitétséget az alábbiakkal csökkentheti: Az eszközt jelen utasításoknak megfelelően tartsa karban, és vigyázzon a megfelelő kenésre (ahol erre szükség van). Ha rendszeresen használja az eszközt, vásároljon rezgéscsillapító tartozékokat. Úgy tervezze meg a munkáját, hogy a magas rezgésszámú eszközök használatát igénylő feladatokat több napra ossza el.

RENDELTEZÉS

A rúdfűrészek fák, fatörzsek, ágak, fagerendák, deszkák és mások fűrészelésére szolgálnak. Fűrészeltető gabonafélékre vagy gabonafélékre. Ez a termék nem alkalmas ásványi anyagok fűrészelésére.

ÖSSZESZERELÉS

⚠ FIGYELMEZTETÉS! A gép teljes összeszerelése előtt ne helyezze be az akkucsomagot. A fűrészlánc kezelésekor mindig viseljen védőkesztyűt.

A LÁNC ÉS A LÁNCVEZETŐ SÍN ÖSSZESZERELÉSE

1. Óvatosan csomagolja ki az alkatrészeket.
2. Helyezze a láncot szilárd, egyenes felületre.
3. **Eredeti Woxx vagy a megvezető sínhez ajánlott láncokat használjon.**
4. Csúsztassa a láncot (1) a vezetősín hornyába (7). Gondoskodjon a lánc megfelelő haladási irányáról a megvezető sín piktogramjával való összehasonlítás vagy a láncfűrész burkolatán levő, és a lánc irányát jelző piktogram (10) megtekintése révén. Győződjön meg róla, hogy a sínfeszítő fémlemez (27) kifelé néz. (Lásd A. ábra)
5. Illessze a láncot a lánckerékre (9) úgy, helyezze be a két vezetőrúd-pozicionáló darabot (11) a rögzített rúdcsavaron (12) és a vezetőrudazat-alátétet (13) a vezetőrúd (7) nyílásának kulcsoronyjába. (Lásd B1, B2. ábra)
6. Ellenőrizze, hogy minden alkatrész megfelelően helyezkedik-e el. Győződjön meg arról, hogy a lánc meghajtó szemei tökéletesen helyezkednek a lánckerék fogain (Lásd C1. ábra). Kerülje el a C2 ábrán látható torlódást. Ha a lánc torlódik, igazítsa meg a láncot a torlódási pontnál.

MEGJEGYZÉS: A láncnak torlódás- és akadálymentesen kell szaladnia a sínen..

7. Helyezze fel a láncvédő burkolatot (3) és rögzítse a burkolatot a láncfeszítő bütyköt (2) óramutatók járásával megegyező irányba történő elforgatásával. (Lásd D. ábra)



FIGYELMEZTETÉS: A lánc még nem feszes. A lánc megfeszítésének folyamatát a „Lánc megfeszítése” című fejezetben leírtaknak megfelelően kell elvégezni. A lánc megfelelő feszességét ezután ellenőrizni kell.

A FÜRÉSZLÁNC MEGFESZÍTÉSE (Lásd E. ábra)

MEGJEGYZÉS: Az új fűrészláncok hajlamosak a megnyúlásra. Az első használat során gyakran ellenőrizze a lánc feszességét, és feszítse a láncot (1), ha az meglazul a vezetősín (7) körül.



FIGYELMEZTETÉS:

- **Távolítsa el a kéziszerszám akkumulátorát, mielőtt beállítaná a fűrészlánc feszülését.**
 - **A lánc vágóéle éles. Használjon védőkesztyűt a lánc kezelése során.**
 - **Mindig ügyeljen a megfelelő láncfeszésre. A meglazult lánc növeli a visszarúgás kockázatát. A meglazult lánc kiugorhat a vezetősín hornyából. Ez a kezelő sérüléséhez vagy a lánc károsodásához vezethet. A meglazult lánc következőben a lánc, a sín és a lánckerék jelentős kopásnak indul.**
1. Helyezze a láncfűrész erre alkalmas, sík felületre.
 2. Forgassa a láncfeszítő bütyköt (2) az óramutatók járásával megegyező irányba, amíg az teljesen megszorul.
- MEGJEGYZÉS:**Csavarja a rögzítőgombot/láncfeszesség-állító gombot (2) az óra járásával megegyező irányba. A megfelelő láncfeszesség automatikusan kialakul. A racsnis szerkezetnek köszönhetően a lánc feszessége elméletileg állandó marad.

3. Alaposan ellenőrizze a láncfeszítő bütyök által automatikusan beállított láncfeszességet. A láncfeszesség csak akkor tekinthető megfelelőnek, ha a megvezető sín (1) közepe táján a lánchajtó fog magasságának a feléig fel lehet emelni a láncot (7). Ezt a műveletet letek géppel és egy kézzel kell végrehajtani, hogy a felemelt láncra a gép súlya is hasson. (Lásd E. ábra)

MEGJEGYZÉS: A lánc (1) feszessége akkor tekinthető megfelelőnek, ha azt fel lehet emelni a megvezető sínről (7), de a lánchajtó fog nem ugrik ki a megvezető sínből (7).

MEGJEGYZÉS:Vágás közben a lánc (1) nyúlik és elveszt a beállított feszességét. Ha a lánc lazává vált, teljesen csavarja ki a láncfeszítő bütyköt (2) vagy forgassa el azt három teljes fordulattal az óramutatók járásával ellentétes irányba. Ezt követően ismét húzza meg a láncfeszítő bütyköt (2), majd állítsa vissza a megfelelő láncfeszességet a fenti 1-4 lépés megismétlésével.

A HOSSZABBÍTÓ RÚD FELSZERELÉSE A GÉPRE (Lásd F1. ábra)

Lépés 1: Mint az F1 ábra mutatja, lazítsa meg a rúdfűrész szerelvényrúdját (17). Igazítsa a gépet és illessze be a hosszabbító rúdba.

Lépés 2: Nyomja meg a rúdfűrész szerelési kart és húzza meg a hosszabbító rúdot a géphez.

MEGJ.: Használat előtt győződjön meg arról, hogy a hosszabbító rúd biztosan berögzült a helyére.

A HOSSZABBÍTÓ RÚD LESZERELÉSE A GÉPRŐL (Lásd F2. ábra)

Lépés 1: Ahogy az ábrán látható, oldja ki a rúdfűrész összeszerelő rúdját (17).

Lépés 2: A két fűrészfej-rögzítő gomb (5) egyidejű megnyomásakor a fűrész elcsúszik, hogy leválasztják a hosszabbító rúdot a fűrészről.

A rúdhossz beállítása (Lásd G. ábra)

A magasság ágvágó fűrész olyan teleszkópius rúddal rendelkezik, amely a teljesen összenyomott 1.8 m-es hosszról maximum 2.3 m-es hosszra húzható ki (állítási határok).

A rúd belső befogómagasságát (18) arra használják, hogy a rúd bármilyen meghosszabbított hosszúságához rögzüljön.

1. Ha a rudat nagyobb hosszra akarja állítani, lazítsa meg a belső rudazat rögzítő kart (18) a G ábra szerint. A karocska meglazítása után a rúd szabadon csúszik.
 2. Húzza ki a rúd belső szakaszát a kívánt hosszúságra.
- Mejg.:** a rudat csak arra a minimális hosszra húzza ki, amely a levágni szánt ág eléréséhez szükséges.
3. A rudat a rögzítő kar G ábrán látható módon való meghúzásával lehet rögzíteni a kívánt helyzetbe.

CSATLAKOZTATÁSA ÉS BEÁLLÍTÁSA A VÁLLPÁNT (Lásd H1, H2. ábra)

Rögzítse a vállsíjat a horgon a rúdon a mellékelt karabinerhoroggal, a H1 ábra szerint. A vállsíj helyzetének beállításához fordítsa el az óramutató járásával ellentétes irányban, hogy elengedje a rögzítőgombot. Vigye a kívánt helyre. Az ábrán látható módon húzza meg a rögzítőgombot az óramutató járásával megegyező irányban a rögzítéshez.

A FŰRÉSZFEJ-SZÖG BEÁLLÍTÁSA (Lásd I1, I2. ábra)

A fűrészek elforgatható különféle 0°, 15° és 30°vágási szögekkel. (Lásd I1. ábra)

1. Ezzel egyidejűleg nyomja meg a fűrészfaj beállító gombjait mindkét oldalon, hogy a pólusfűrészfűrészt fejét a kívánt vágási szögbe forgassa. (Lásd I2. ábra)
2. Amikor a rúd fűrészfűrészt fejét a kívánt szögbe állítja, engedje el a gombot.

MEGJEGYZÉS: A rúd fűrészfűrészt nem megfelelő rögzítéssel személyi sérüléseket és / vagy anyagi károkat okozhat.



FIGYELMEZTETÉS! Mindig ügyeljen arra, hogy a rúd fűrészfűrészt feje biztonságosan rögzítve legyen! Ne használja a bűzfűrészt, ha a fej bármilyen más helyzetben van vagy nincs rögzítve!

A HÁTSÓ FOGANTYU BEÁLLÍTÁSA (Lásd J. ábra)

A kinyitáshoz nyomja meg a hosszabbító kart elforgató gombot előre. Fogja meg a hátsó fogantyút, és forgassa el a legkényelmesebb és kiegyensúlyozottabb helyzetbe. Engedje el a hosszabbító kart elforgató gombot a hátsó fogantyú rögzítéséhez.



FIGYELMEZTETÉS: Folytassa a fogantyút a kívánt helyzetbe, mielőtt folytatná. A fűrészt működtetésekor ne forgassa el a fogantyút.

KENÉS



FONTOS: Vásárláskor a láncfűrésztben nincs olaj. Használat előtt mindenképpen olajat kell tölteni bele. A láncfűrészt soha ne működtesse

lánckendő olaj nélkül vagy üres olajtartállyal, hiszen ez a gép nagymértékű károsodását okozhatja. MEGJEGYZÉS: A lánc élettartama és a vágáskapacitás az optimális kenéstől függ. Ennek következtében a lánc olajozása működés közben automatikusan történik.

AZ OLAJTARTÁLY FELTÖLTÉSE (LÁSD K. ÁBRA)



FIGYELMEZTETÉS: Az olajtartály feltöltése előtt távolítsa el az akkusomagot!

1. Helyezze a láncfűrészt (6) bármilyen alkalmas felületre.
2. Tisztítsa meg az olajtöltőnyílás kupakja körüli területet egy tiszta ronggyal, majd csavarja le a kupakot.
3. Adjon hozzá olajat és láncolajat (nem tartozék), amíg a tartály megtelik.
4. Vigyázzon, nehogy por vagy törmelék kerüljön a tartályba. Helyezze vissza az olajtartály kupakját (6), majd csavarja vissza az óramutatók járásával megegyező irányba forgatva.



FONTOS: Az olajtartály szellőzését kis szellőzőcsatornák segítik, melyek az olajtöltő nyílás kupakja és az olajsűrű között helyezkednek el; a szivárgás megelőzése érdekében a gépet használaton kívül mindig vízszintes pozícióban (az olajtöltő nyílás kupakjával (6) felfelé) tegye le. Fontos olyan rúd- és lánckendő anyagok használata (nem tartozék), amelyek úgy alakítottak ki, hogy széles hőmérsékleti tartományban működjenek, hígítás nélkül. Ezt az olajat a láncfűrészt beszerzési

helyén vagy egy helyi kisképző üzletben lehet beszerezni. Ne használjon piszkos, használt vagy egyéb módon szennyezett olajokat. A rúd vagy a lánckárosodhat. Amennyiben nem a gyártó által ajánlott kenőolajat használ, a garancia érvényét veszti. Ne nyelje le. Ha nyelje, azonnal hívjon orvost. Gyerekektől elzárva tartandó. Hőforrástól vagy nyílt lángtól távol tárolandó.

Az olajozó automatika ellenőrzése

Az automatika lánc kenés működését Ön is ellenőrizheti, ehhez kapcsolja be a fűrészt (7) és tartsa azt a csúcsával a talajra fektetett papír vagy karton felé. Ha ekkor egy növekvő olajnyom figyelhető meg, az olajozó automatika kifogástalanul működik. Amennyiben nem jelenik meg olajminta, holott az olajtank tele van, vegye fel a kapcsolatot a Worx ügyfélszolgálati munkatársával vagy a Worx által jóváhagyott szervizképviselettel.

Vigyázat: Ne érintse meg a láncot a talajt és tartsa be egy elegendő, kb. 3.6 m-es távolságot.

MŰKÖDÉS

1. A VEZETÉK NÉLKÜLI ESZKÖZ HASZNÁLATA ELŐTT



FIGYELMEZTETÉS! A töltőt és az akkumulátort kifejezetten egymáshoz tervezték, ezért ne próbálkozzon más eszköz használatával. Soha ne helyezzen fémtárgyakat a töltőbe vagy az akkumulátorba, és ne engedje, hogy azokba fémtárgyak jussanak, mivel ez elektromos meghibásodáshoz vezet, és veszélyes.

MEGJEGYZÉS: Az akkumulátor NINCS FELTÖLTVE, használat előtt előbb fel kell tölteni. A szerszámban található lítium-ion akkumulátor a mellékelt akkumulátortöltővel tölthető. Ne használjon más akkumulátortöltőt.

2. AZ AKKUMULÁTOR FELTÖLTÉSE

A lítium-ion akkumulátor mélylemerülés elleni védelemmel rendelkezik. Amikor az akkumulátor lemerül, a készülék egy védelmi rendszer segítségével kikapcsol.

Meleg munkakörnyezetben vagy hosszantartó használat után előfordulhat, hogy az akkumulátor annyira felmelegszik, hogy nem tölthető. Mielőtt újratöltené, hagyja lehűlni az akkumulátort.

3. AZ AKKUMULÁTOR BEHELYEZÉSE ÉS ELTÁVOLÍTÁSA (Lásd L1, L2. ábra)

Nyomja meg az akkumulátorkioldó gombot, majd távolítsa el az akkumulátort az eszközből. Feltöltés után az akkumulátort helyezze be az eszköz akkumulátornyílásába (Lásd G Ábra). Minimális erő hozzáadása mellett egyszerűen tolja be az akkumulátort kattanásig. Ellenőrizze, hogy az akkumulátor megfelelően rögzül-e.

MEGJEGYZÉS: Mikor az akkumulátort kiveszi, fogja meg erősen, hogy elkerülje annak leesését és a baleseteket.

4. BE- ÉS KIKAPCSOLÁS (Lásd M. ábra)



FIGYELEM: E vezeték nélküli elektromos kisképző használata előtt ellenőrizze az akkusomagot. Csak a Tartozékok fejezetben említett

akkusomagot használja.

A gép bekapcsolásához nyomja meg a kioldógombot (23), majd teljesen nyomja be a be-/kikapcsolót (19), és tartsa meg ebben a pozícióban. A hosszabbító kar reteszelőgombja most elengedhető. Kikapcsoláshoz engedje el a be-/kikapcsolót.

5. VÁGÁS

 **FONTOS: A munkavégzés előtt és közben, rendszeresen ellenőrizze az olajsintjelzőt (8). (Lásd N1. ábra) Ha alacsony olajsintet észlel a tartályban, töltse fel olajjal a tartályt. A szünetektől és a munka intenzitásától függően egyetlen teljes feltöltés kb. 35 percre elegendő.**

Munkavégzés közben tízpercenként ellenőrizze a lánc feszességét.

- (1) Az akkumulátor beszerelése a gépbe.
- (2) Győződjön meg róla, hogy a vágandó farönkök nem a talajon helyezkednek el. Így megelőzhető, hogy a rönk kettévágása közben a lánc (1) a talajhoz érjen. Ha a lánc működés közben a talajhoz ér, az veszélyhelyzethez, valamint a lánc eltompulásához vezet.
- (3) Tartsa a fűrész keményen, két kézzel. Mindig tartsa a főfogantyút bal kezével, a hátsó fogantyút (22) pedig a jobb kezével. Tartsa szilárdan. Ujjai körbe kell fogják a fűrész fogantyúit. (Lásd N2. ábra)
- (4) Győződjön meg róla, hogy stabil talajon áll. Lábaik tartsa válszélességű terpeszben. Testsúlyát egyenletesen ossza el mindkét lábán.
- (5) Ha készen áll a vágás elvégzésére, a jobb hüvelykujjával nyomja meg a hosszabbító kar rögzítő gombját (23), és nyomja meg a ravaszt. Az indítógomb elengedésekor a fűrész kikapcsol. A vágás megkezdése előtt győződjön meg róla, hogy a fűrész maximális sebességen működik.
- (6) A vágás megkezdésekor lassan helyezze a mozgó láncot a fára. A láncfűrész hátát a lehető legközelebbre kell helyezni a felaprítandó fához. Tartsa erősen a fűrész, hogy ezáltal elkerülje a fűrész esetleges rázkódását vagy csúszkálását (oldalirányú mozgását).
- (7) Kevés nyomással vezesse a fűrész, ne fejtse ki túlzott erőt a fűrészre, engedje magától dolgozni a fűrész. A hajtóműt így túlterhelésnek teszi ki, és kiéghet. A rendeltetésének megfelelő erőmérték megtartása mellett a géppel jobb és biztonságosabb munkavégzés érhető el.
- (8) Vegye le a vágásról a fűrész maximális sebességgel működés mellett. A be-/kikapcsoló (19) elengedésével állítsa meg a fűrész. A fűrész lehelyezése előtt győződjön meg róla, hogy a lánc leállt.
- (9) Egy biztonságos munkavégzési helyen gyakoroljon a fűrészrel selejtes rönkökön, amíg belejön a munkába, és már könnyedén, gördülékenyen és stabil vágási arányszámmal tud fűrészelni.

Visszarúgásgátló biztonsági eszközök a fűrészben

A fűrész alacsony visszarúgási kockázatú láncsal és csökkentett visszarúgási kockázatú vezetősínnel van felszerelve. Mindkét elem csökkenti a visszarúgás esélyét. Azonban ennél a fűrésznél is történhet visszarúgás. Az alábbi lépések csökkentik a visszarúgás kockázatát.

- Használja mindkét kezét a fűrész tartásához, míg az működésben van. Tartsa szilárdan. Ujjai körbe kell fogják a fűrész karjait.
- A fűrész biztonsági elemét tartsa a megfelelő helyen.

Ellenőrizze, hogy ezek megfelelően működnek-e.

- Ne próbáljon meg túl messzire nyúlni, vagy vállmagasság felett vágni a fűrészsel.
- Mindig vigyázzon, hogy stabilan álljon, és őrizze meg egyensúlyát.
- Álljon kissé a fűrész bal oldalára. Ezáltal a test nem teljesen egyvonalban helyezkedik el a láncsal.
- Ne engedje, hogy a vezetősín orra bármihez is hozzáérjen, amikor a fűrészlánc mozgásban van.
- Soha ne próbáljon egyszerre két rönköt kettévágni. Kizárólag egyszerre egy rönköt vágjon.
- Ne tömje el a vezetősín orrát, illetve ne próbáljon bemerítő vágást végezni (befúródás a fába a sín orra segítségével).
- Figyelje a fa elmozdulását vagy minden más tényezőt, amely következtében a fűrészlánc becsipődhet.
- Legyen rendkívül elővigyázatos, amikor egy korábbi vágást szeretne folytatni.
- Kizárólag jelen láncfűrészhez tartozó, alacsony visszarúgási kockázatú láncot és vezetősínt (7) használjon.
- Soha ne használjon életlen vagy laza fűrészláncot. Tartsa a fűrészláncot élesen és megfelelő mértékben feszesen.

A magassági ágvágó fűrész használata

Válszijas ágvágás (Lásd N2. ábra)

A hosszabbító rudat válszijasjal együtt szállítják, mivel az kiegészítő támaszt biztosít, amikor a Láncfűrész fűrészgépet a levágóba kell emelni. Akassza a válszijas a hosszabbító rúdra, majd akassza a szíjat a vállára. Ez a válszija a gép azon rándítását is felfoghatja, amely egy adott vágás befejezése után következhet be.

A hosszabbító rudas ágvágás

1. Az akkumulátor beszerelése a gépbe.
2. Egy magasan álló ág levágása előtt gondolatban ismételje át az előző fejezet: "Ágak nyesése" összes erre vonatkozó pontját, de a legfontosabb teendő mégis a levágott ág esési útvonalának a felmérése.



FIGYELMEZTETÉS: Soha ne álljon közvetlenül a levágandó ág alatt. Tartsa távol a bármézködot. A gép használata közben ne álljon létrára vagy egyéb instabil felületre. Ne használja a gépet kábelek, elektromos- vagy telefonvezetékek közelében. Mindig legkevesebb 3 m-es távolságra dolgozzon az összes elektromos vezetékűl. (Lásd O1-O4. ábra)

3. Markolja keményen, két kézzel a láncfűrész. A magassági ágvágó fűrész használata során a gépet csak az e célból kijelölt helyeken ragadja meg (Lásd O5. ábra). Tartsa szilárdan. Ujjai körbe kell fogják a fűrész karjait.
4. Győződjön meg róla, hogy stabil talajon áll. Lábaik tartsa válszélességű terpeszben. Testsúlyát egyenletesen ossza el mindkét lábán.
5. Ha készen áll a vágás elvégzésére, nyomja meg a hosszabbító kart rögzítő gombot (23), majd teljesen nyomja meg az On/Off (Be-/Kikapcsolás) gombot (19) (Lásd M. ábra). Ezáltal a fűrész bekapcsol. Az indítógomb elengedésekor a fűrész kikapcsol. A vágás megkezdése előtt győződjön meg róla, hogy a fűrész maximális sebességen működik.
6. A vágás megkezdésekor lassan helyezze a mozgó láncot a fára. Tartsa erősen a fűrész, hogy ezáltal elkerülje a fűrész esetleges rázkódását vagy csúszkálását (oldalirányú

mozgását).

7. Kevés nyomással vezesse a fűrész, ne fejtsen ki túlzott erőt a fűrészre. A hajtóműt így túlterhelésnek teszi ki, és kiéghet. A rendeltetésének megfelelő erómérték megtartása mellett a géppel jobb és biztonságosabb munkavégzés érhető el.
8. Vegye le a vágásról a fűrész maximális sebességű működés mellett. A be-/kikapcsoló elengedésével állítsa meg a fűrész. A fűrész lehelyezése előtt győződjön meg róla, hogy a lánc leállt.

FA KÖRÜLVÁGÁSA (ÁGNYESÉS)

FIGYELMEZTETÉS: Óvakodjon a gép visszarúgásától. A visszarúgás súlyos sérüléseket vagy halálos balesetet is okozhat.

A visszarúgás kockázatának elkerülése végett olvassa el a Visszarúgás fejezetet.

FIGYELMEZTETÉS: Ne használja a magassági ágvágó fűrész, ha:

- egy fán áll,
- egy létrán vagy egyéb instabil felületen áll,
- kényelmetlen pozícióban áll.

A fenti esetek bármelyikében elvesztheti a magassági ágvágó fűrész feletti irányítást, és súlyos sérüléseket szenvedhet.

FIGYELMEZTETÉS: A magassági ágvágó fűrész használata során soha ne emelje magasabbra karjait saját vállának a magasságánál.

VIGYÁZAT: Amennyiben ismereteit meghaladó körülményekkel találkozik, kérjen szakavatott segítséget.

A fanyesés egy olyan folyamat, amelynek során élő fáról nyísi le az ágakat! Lábaik tartása válszerűségű terpeszben. Testülét egyenletesen ossza el mindkét lábán.

A faágak nyesése során kövesse az alábbi irányelveket.

1. Először hat hüvelykkel vágja le a csomagtartótól a végtag alján. E vágáshoz használja a megvezető sín felső részét. Vágjon be kb. 1/3-nyit a faág átmérőjébe (Lásd O6. ábra).
2. Távolítsa el a végtagjait két-négy hüvelykkel. A második vágást a faág felső részétől kezdve végezze. Addig folytassa a vágást amíg a faág teljesen levágódik.
3. A harmadik vágást a fatörzshöz lehető legközelebb hajtsa végre, hogy alulról vágva teljesen eltávolítsa a megmaradt ágcsonkot. E vágáshoz is használja a megvezető sín felső részét. Vágjon be kb. 1/3-nyit a csonk átmérőjébe.
4. A negyedik vágást pontosan a harmadik vágás fölött hajtsa végre. Úgy vágjon, hogy a felső és az alsó vágás találkozzon egymással. Ez a módszer megszabadítja a fát a még kiálló csonktól.

A FÜRÉSZ KARBANTARTÁSA

Kövesse a jelen kézikönyvben leírt karbantartási utasításokat. A fűrészlánc és a vezetősín, illetve általában a fűrész megfelelő tisztítása és karbantartása csökkentheti a visszarúgás kockázatát. Minden használat után vizsgálja át és tartsa karban a fűrész. Ez megnöveli a fűrész élettartamát.

MEGJEGYZÉS: Még ha az élezés megfelelő módon is történik, minden egyes élezés növelheti a visszarúgás

kockázatát.

FÜGGŐLEGES FÜRÉSZEK KARBANTARTÁSA ÉS TÁROLÁSA

1. Távolítsa el a fűrész akkumulátorát:
 - Amikor nincs használatban
 - Másik helyszínre történő átköltözés előtt
 - Szervizelés előtt.
 - Tartozékok és járulékos részek, például a fűrészlánc és a vezetősín cseréje előtt.
2. Minden használat előtt és után ellenőrizze a rüdfűrész. Ellenőrizze le alaposan a fűrész, hogy a védőborítás vagy egyéb alkatrész nem sérült-e. Ellenőrizze, hogy van-e olyan sérülés, amely kihat a kezelő biztonságára vagy a fűrész működésére. Ellenőrizze a mozgó alkatrészek illeszkedését és csatlakozását. Ellenőrizze, hogy van-e törött vagy sérült alkatrész. Ne használja a fűrész, ha a sérülés befolyásolja a biztonságot vagy a gép működését. Javíttassa meg a hibát a hivatalos szervizközponttal. A hivatalos szervizközpontok listája a www.worx.com honlapon érhető el.
3. Óvatosan karbantartsa a rüdfűrész.
 - Soha ne tegye ki esőnek.
 - A fűrészláncot tartsa élesen, tisztán és megkenve a jobb és biztonságosabb teljesítmény érdekében.
 - A fűrészlánc élesítésekor kövesse a jelen felhasználói kézikönyvben található utasításokat.
 - Ügyeljen rá, hogy a fogantyúk szárazak, tiszták, valamint olaj- és kenőanyagmentesek legyenek.
 - A csavarok és anyacsavarok tartsa szorosan.
4. Szervizelésekor csak az eredetivel megegyező cserealkatrészeket használjon.
5. Használaton kívül a láncfűrész az alábbi módon tárolja:
 - Magasan vagy elzárt helyen, ahol gyermekek nem érhetik el.
 - Száraz helyen.
 - Felszerelt vezetősínnel és láncvédő tokkal (3).

A vezetősín karbantartása

A vezetősín maximális élettartamának eléréséhez a következő karbantartási munkák elvégzése ajánlott.

A gép tárolása előtt vagy ha a sín, ill. a lánc szennyeztetnek tűnik, a sánt mindig meg kell tisztítani.

A lánc eltávolításakor a vezetősínt mindig meg kell tisztítani.

A vezetősínek tisztítása

1. Távolítsa el a lánc burkolatát, a sánt és a láncot. (lásd az ÖSSZESZERELÉS című fejezetet)
2. Drótkéfével, csavarhúzóval vagy egyéb hasonló, erre alkalmas eszközzel távolítsa el a maradványokat a vezetősínből. (Lásd P. ábra)
3. Győződjön meg róla, hogy alaposan letisztította az olajjal érintkező felületeket.

A láncot (1) és a megvezető sánt (7) az alábbi esetekben kell karbantartani

- A fűrész egy oldalon vagy a saroknál vág.

- A fűrészert erővel kell áttolni a vágáshoz.
- Nem megfelelő mennyiségű olaj érkezik a sinhez és a láncához.

A lánc élesítésekor mindig ellenőrizze a vezetősín állapotát. Ha a vezetősín kopott, az a lánc sérüléséhez és vágási nehézségekhez vezet.

Használat és a gép hálózati áramellátásának megszüntetése után mindig távolítsa el a fűrészport a vezetősínről és a lánckerék furatából.

Ha a vezetősín teteje egyenetlen, egy lapos reszelő segítségével reszelje szögletesre a sarkokat és az oldalfalakat.

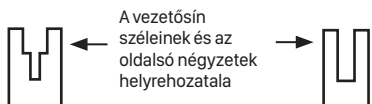

Kopott horony

Megfelelő horony

Cserélje ki a vezetősínt, ha a horony elkopott, ha a vezetősín elhajlott vagy megrepedt, vagy ha a síneknél túlzott felmelegedés vagy zaj lép fel. Ha cserére van szükség, kizárólag a fűrészhez alkalmas, a javítási alkatrészek listájában vagy a láncfűrész elhelyezett matricán megjelölt vezetősínt használjon.

A fűrészlánc és a vezetősín cseréje/megfordítása

A fűrészláncot akkor kell kicserélni, ha az élek már túl használtak a fenéshez, vagy amikor a lánc elszakad. Csak a jelen felhasználói útmutatóban jelzett csereláncot használja.

A kopott vagy sérült vezetősín veszélyes lehet, mert tönkretelheti a fűrészláncot és megnehezítheti a vágást. Ezután illessze fel a feszítő zárószerkezetet (27) az új sínre a csavar óramutató járásával megegyező irányba történő megszorításával. A zárószerkezet nyulványát (a) a sín furatába kell illeszteni. (Lásd Q. ábra)

A FÜRÉSZLÁNC ÉLEZÉS



FIGYELMEZTETÉS:

Szervizelés előtt távolítsa el az akkumulátort a fűrészről. Áramütés vagy mozgó láncsal való érintkezés esetén súlyos vagy végzetes sérülések keletkezhetnek.

A lánc vágóéle éles. Használjon védőkesztyűt a lánc kezelése során.

Tartsa a fűrészláncot élesen. Fűrészre gyorsabban és biztonságosabban fog vágni. A tompa fűrészlánc a lánckerék, a vezetősín, a fűrészlánc és a motor túlzott kopását okozhatja. Ha erőltetnie kell a fűrészláncot, hogy belevágjon a fába, és a vágás csak fűrészport eredményez néhány nagyobb darabbal, akkor a fűrészlánc tompa.

KÖRNYEZETVÉDELME



A leselejtezett elektromos készülékek nem dobatók ki a háztartási hulladékkal. Ha van a közelben elektromos hulladék gyűjtő udvar, vigye oda a készüléket. Az újrahasonosítási lehetőségekről tájékozódjon a helyi hatóságoknál vagy a kereskedőnél.

HIBAE LHÁRÍTÁS

Ha az Ön elektromos kéziszerszáma nem működik kifogástalanul, a következő táblázatban kikeresheti a megfelelő hibatüneteket, azok lehetséges okait és az elhárításhoz szükséges intézkedéseket. Ha a táblázat segítségével nem tudja behatárolni és elhárítani a hibát, forduljon a szervizműhelyéhez.

Figyelem: A hibakeresés előtt kapcsolja ki az elektromos kéziszerszámot és vegye ki belőle az akkumulátort.

Tünet	Lehetséges okok	Lehetséges megoldás
A rúd fűrés nem működtethető	Lemerült az akkumulátor. Hibás biztosíték.	Töltse fel az akkumulátort. Cserélje ki a biztosítékot.
A pálcáfűrész szakaszos működést végzett	Túlmelegedés Túl nagy nyomást használ a vágáshoz Laza csatlakoztatás. Belső hibás érintkezés. A be-/kikapcsoló meghibásodott.	Helyezze a gépet egy hűvös, jól szellőző helyre, és várja meg a lehűlését. Valamivel kisebb nyomást használjon a vágáshoz. Vegye fel a kapcsolatot a szervizképviselővel 1-866-354-Worx (9679).
A fűrészlánc száraz.	Nincs olaj az olajtartályban. A olajtartálysapka szellőzője eldugult. Az olajkifolyó csatorna eldugult.	Az olaj utántöltése. Tisztítsa meg az olajtartálysapkát. Tisztítsa meg az olajkifolyó csatornát.
Lánc/lánc tartó rúd túlmelegedése	Nincs olaj az olajtartályban. A olajtartálysapka szellőzője eldugult. Az olajkifolyó csatorna eldugult. A lánc túlságosan meg van feszítve. A fűrészlánc tompa.	Az olaj utántöltése. Tisztítsa meg az olajtartálysapkát. Tisztítsa meg az olajkivezető nyílást. Állítsa be a rögzítógombot. Élesítse meg vagy cserélje ki a fűrészláncot.
A szélsőséges fűrészszakadás, rezgés, a fűrész nem megfelelő	A lánc feszültsége túl alacsony. A fűrészlánc tompa. A fűrészlánc elkopott. A fűrészfogak a hibás irányba mutatnak.	Állítsa be a lánc feszültségét. Élesítse meg vagy cserélje ki a fűrészláncot. Cserélje ki a fűrészláncot. Szerelje fel helyesen a fűrészláncot.

147

MEGFELELŐSÉGI NYILATKOZAT

A gyártó,
POSITEC Germany GmbH
Grüner Weg 10, 50825 Cologne, Germany

Kijelenti, hogy a termék
Leírás **Elemmel működtetett rúd fűrész**
Típus **WG349E WG349E.9 (3 - a gép, azaz a hosszabbító rudas fűrész rendeltetése)**
Rendeltetés **Vágás magas ágak**

Megfelel a következő irányelveknek
2006/42/EC, 2014/30/EU,
2011/65/EU & (EU) 2015/863,
2000/14/EC módosítva: 2005/88/EC

Tanúsítási szervezet
Név: **Interrek Deutschland GmbH (tanúsítási szervezet 0905)**
Cím: **Stangenstraße 1, 70771 LEINFELDEN-ECHTERDINGEN**
Tanúsítvány száma: **190601913ZSHA-V1**

2000/14/EC módosítva: 2005/88/EC:

- Megfelelőség-ellenőrző eljárás a **V függelék értelmében**
- Mért hangerő-szint **89,7 dB(A)**
- Garantált hangerő-szint **93 dB(A)**

Az alábbi normáknak
EN 60745-1, EN ISO 11680-1, EN ISO 3744,
EN 55014-1, EN 55014-2

A műszaki dokumentáció összeállítására jogosult személy,
Név: Marcel Filz
Cím: Positec Germany GmbH
Grüner Weg 10, 50825 Cologne, Germany



2021/04/12
Allen Ding
Helyettes főmérnöke, Tesztelés és minősítés
Positec Technology (China) Co., Ltd
18, Dongwang Road, Suzhou Industrial
Park, Jiangsu 215123, P. R. China

20V Vezeték nélküli láncfűrész

HU

AVERTISMENTE GENERALE DE SIGURANȚĂ PENTRU UN- ELTE ELECTRICE



AVERTISMENT Citiiți toate avertismentele de siguranță și toate instrucțiunile. Dacă nu respectați toate avertismentele și instrucțiunile de mai jos, există riscul electrocutării, incendiului și/sau al accidentării grave.

Păstrați toate avertismentele și instrucțiunile pentru consultări ulterioare.

Termenul „unealtă electrică” din avertismentele se referă la o unealtă electrică alimentată de la rețeaua de energie electrică (prin cablu) sau la o unealtă electrică alimentată de la un acumulator (fără cablu).

1) SIGURANȚA ZONEI DE LUCRU

- a) **Mențineți zona de lucru curată și bine iluminată.** Zonele de lucru în dezordine și întunecoase favorizează accidentele.
- b) **Nu utilizați uneltele electrice în atmosfere explozive, de exemplu în prezența unor lichide, gaze sau praf inflamabile.** Uneltele electrice provoacă scânteii ce pot aprinde pulberea sau vaporii.
- c) **Asigurați-vă că nu sunt în apropiere persoane și copii în timpul funcționării unei unelte electrice.** Distragerea atenției poate duce la pierderea controlului uneltei.

2) SIGURANȚA ELECTRICĂ

- a) **Fișele uneltei electrice trebuie să se potrivească perfect în priza de alimentare. Nu modificați niciodată ștecherul. Nu folosiți niciun adaptor pentru uneltele electrice cu împământare** Utilizarea ștecherelor nemodificate în prize corespunzătoare va reduce riscul electrocutării.
- b) **Evitați contact fizic cu suprafețe cu legătură la pământ, cum ar fi țevi, radiatoare, mașini de gătit sau frigider.** Riscul electrocutării este mai mare în cazul în care corpul dumneavoastră vine în contact cu suprafața împământată
- c) **Nu expuneți uneltele electrice la ploaie sau la umiditate.** Dacă intră apă în unealta electrică, riscul electrocutării este mai mare.
- d) **Nu deteriorați cablul de alimentare. Nu folosiți niciodată cablul pentru transportarea, tragerea sau scoaterea din priză a uneltei electrice.** Păstrați cablul de alimentare la distanță de căldură, ulei, margini ascuțite sau părți mobile. Cablurile deteriorate sau încurcate măresc riscul electrocutării.
- e) **Când folosiți unealta electrică în exterior, utilizați un prelungitor potrivit pentru utilizarea în exterior.** Utilizarea unui cablu potrivit pentru uzul în exterior reduce riscul electrocutării.
- f) **Dacă utilizarea uneltei electrice într-un loc umez nu poate fi evitată, folosiți o alimentare protejată cu dispozitiv de curent rezidual (RCD).** Folosirea unui dispozitiv RCD reduce riscul electrocutării.

3) SIGURANȚA PERSONALĂ

- a) **Fiți concentrați, urmăriți ceea ce faceți și dați dovadă de simț practic când folosiți o unealtă electrică. Nu folosiți o unealtă electrică dacă sunteți obosit sau sub influența drogurilor, a alcoolului sau a medicamentelor.** O clipă de neatenție în timpul funcționării uneltei electrice poate duce la accidentări personale grave.
 - b) **Folosiți echipament personal de protecție. Purtați întotdeauna ochelari de protecție.** Echipamentele de protecție precum masca de protecție contra prafului, încălțăminte cu talpă antiderapantă, casca sau protecția pentru urechi vor reduce riscul accidentărilor, utilizate în mod corespunzător.
 - c) **Preveniți punerea accidentală în funcțiune. Asigurați-vă că întrerupătorul se află în poziția de oprire înainte de a face conectarea la sursa de alimentare și/sau la acumulator, înainte de a ridica sau a transporta unealta.** Transportarea uneltelor electrice ținând degetul pe întrerupător sau alimentarea acestora cu întrerupător pornit poate duce la accidentări.
 - d) **Scoateți orice cheie de reglare sau cheie de piulițe înainte de a porni unealta electrică.** O cheie de piulițe sau o altă cheie rămasă prinsă de o componentă rotativă a uneltei poate duce la rănirea personală.
 - e) **Păstrați un echilibru corect. Mențineți-vă permanent echilibrul și sprijiniți-vă ferm pe picioare.** Acest lucru permite un control mai bun al uneltei electrice în situații neprevăzute.
 - f) **Îmbrăcați-vă corespunzător. Nu purtați îmbrăcăminte prea largă sau bijuterii. Nu vă apropiați părul, hainele sau mănușile de componentele mobile.** Hainele prea largi, bijuteriile și părul lung se pot prinde în piesele mobile.
 - g) **Dacă sunt furnizate accesorii pentru conectarea unor dispozitive de aspirare și colectare a prafului, asigurați-vă că acestea sunt montate și folosite corect.** Folosirea colectorului de praf poate reduce riscul accidentărilor din cauza prafului.
- ## 4) UTILIZAREA ȘI ÎNȚEȚINEREA UNELTELOR ELECTRICE
- a) **Nu forțați unealta electrică. Folosiți unealta electrică potrivită pentru aplicație.** Cu uneltele electrice potrivite, veți lucra mai bine și mai în siguranță, la viteza pentru care a fost concepută.
 - b) **Nu folosiți unealta electrică dacă nu o puteți porni sau opri de la întrerupător.** Orice unealtă electrică ce nu poate fi acționată de la întrerupător este periculoasă și trebuie reparată.
 - c) **Scoateți ștecherul din sursa de curent și/sau scoateți bateria din uneltele electrice înainte de a efectua reglaje, de a schimba accesoriile sau de a depozita uneltele electrice.** Astfel de măsuri de siguranță reduc riscul pornirii accidentale a uneltei electrice.
 - d) **Nu lăsați uneltele electrice la îndemâna copiilor și nu permiteți persoanelor ce nu știu să le manevreze și nu cunosc instrucțiunile să acționeze aceste unelte.** Uneltele electrice sunt

- periculoase în mâinile utilizatorilor neinstruiți.
- e) **Efectuați întreținerea uneltelor electrice. Verificați posibila aliniere incorectă sau posibila blocare a componentelor mobile, deteriorarea componentelor sau orice alte situații care pot afecta funcționarea unelei electrice. Dacă unealta electrică este deteriorată, reparați-o înainte de utilizare.** Multe accidente sunt provocate din cauza întreținerii incorecte a uneltelor.
- f) **Uneltele de tăiere trebuie menținute ascuțite și curate.** Riscul blocării uneltelor de tăiere cu margini ascuțite întreținute corect este mai mic și acestea sunt mai ușor de controlat.
- g) **Folosiți unealta electrică, accesoriile, piesele etc. conform acestor instrucțiuni, luând în considerare condițiile de lucru și operația de efectuat.** Folosirea unelei electrice pentru operații diferite de cele pentru care a fost concepută poate duce la accidente.
- 5) **Utilizarea și întreținerea uneltelor cu acumulatori**
- a) **Efectuați reincărcarea numai cu încărcătorul specificat de producător.** Un încărcător adecvat pentru un anumit tip de acumulator poate prezenta risc de incendiu dacă este utilizat cu alt tip de acumulator.
- b) **Folosiți mașinile electrice numai cu acumulatorii special destinați acestora.** Utilizarea oricărui altor acumulatori poate prezenta risc de rănire și de incendiu.
- c) **Când nu folosiți acumulatorul, țineți-l la distanță de obiecte metalice precum agrafe de birou, monede, chei, cui, șuruburi sau alte obiecte metalice mici, ce pot constitui o legătură între cele două borne.** Un scurtcircuit al bornelor acumulatorului poate duce la arsuri sau incendiu.
- d) **În condiții necorespunzătoare de utilizare, se poate prelinge lichid din acumulator; evitați contactul. În caz de producere accidentală a contactului, clătiți bine cu apă. Dacă v-a intrat lichid în ochi, consultați imediat medicul.** Lichidul expulzat din acumulator poate cauza iritații sau arsuri.
- 6) **SERVICE**
- a) **Service-ul unelei electrice trebuie efectuat de persoane calificate, folosind doar piese de schimb identice.** Acest lucru va asigura folosirea în continuare a unelei electrice în siguranță.

ROD A VĂZUT UN AVERTISMENT DE SIGURANȚĂ

1. Păstrați ferăstrăul stâlp la o distanță suficientă de linia electrică aeriană.
2. Vă rugăm să acordați atenție pericolului poziției de operare, precum și a riscului de cădere a ramurilor sau lovirilor care lovesc pământul, iar operatorul poate fi lovit de crengi sau de ramuri după lovirea solului. Ștergeți ramurile din fiecare secțiune





AVERTISMENTE PRIVIND SIGURANȚA PENTRU ACUMULATOR

- a) **Nu demontați, deschideți sau rupeți celulele sau acumulatorul.**
- b) **Nu scurtcircuitați un acumulator. Nu depozitați acumulatorii la întâmplare într-o cutie sau într-un sertar unde s-ar putea scurtcircuita între ele sau prin materiale conductoare.** Când acumulatorul nu este utilizat, țineți-l la distanță de alte obiecte metalice, precum agrafele de birou, monede, chei, cui, șuruburi sau alte obiecte metalice mici, care pot crea contact între cele două borne. Scurtcircuitarea bornelor acumulatorului poate cauza arsuri sau incendii.
- c) **Nu expuneți acumulatorul la căldură sau foc. Evitați depozitarea în lumina directă a soarelui.**
- d) **Nu supuneți acumulatorul la șocuri mecanice.**
- e) **În cazul scurgerii acumulatorului, aveți grijă ca lichidul să nu intre în contact cu pielea sau ochii. În cazul contactului, spălați zona afectată cu apă din belșug și solicitați asistență medicală.**
- f) **Mențineți acumulatorul curat și uscat.**
- g) **Ștergeți bornele acumulatorului cu o cârpă curată și uscată dacă se murdăresc.**
- h) **Acumulatorul trebuie încărcat înainte de utilizare. Consultați întotdeauna aceste instrucțiuni și utilizați procedura de încărcare corectă.**
- i) **Nu lăsați acumulatorul la încărcat dacă nu îl utilizați.**
- j) **După perioade extinse de depozitare, poate fi necesară încărcarea și descărcarea acumulatorului de mai multe ori pentru a obține performanțe maxime.**
- k) **Reîncărcați folosind doar încărcătorul specificat de Worx. Nu utilizați niciun alt încărcător în afară de cel conceput specific pentru utilizarea cu acest echipament.**
- l) **Nu utilizați acumulatorii care nu sunt concepuți pentru utilizarea cu acest echipament.**
- m) **Nu lăsați acumulatorul la îndemâna copiilor.**
- n) **Păstrați documentația originală a produsului pentru consultări ulterioare.**
- o) **Scoateți acumulatorul din echipament dacă nu îl utilizați.**
- p) **Depuneți acumulatorul la deșeurii în mod corespunzător.**
- q) **Nu introduceți în aparat acumulatorii care provin de la producători diferiți sau cu capacități, dimensiuni sau tipuri diferite.**
- r) **Țineți acumulatorul departe de microunde și presiune ridicată.**

PĂSTRAȚI ACESTE INSTRUCȚIUNI

SIMBOLURI

	Pentru a reduce riscul de accidentări, utilizatorul trebuie să citească manualul de instrucțiuni.
	AVERTISMENT
	Purtați echipament de protecție pentru urechi
	Purtați echipament de protecție pentru ochi
	Purtați cască de protecție
	Purtați mănuși de protecție
	Purtați încălțăminte de protecție
	Nu expuneți la umezeală
	Păstrați distanță suficientă față de liniile de curent electric
	Produsele electrice nu trebuie depuse la deșeurile împreună cu gunoiul menajer. Vă rugăm să depuneți produsele electrice la unitățile de reciclare existente. Consultați-vă cu autoritățile locale sau cu distribuitorul pentru sfaturi privind reciclarea.

	Baterie Li-Ion. Acest produs a fost marcat cu simbolul referitor la 'colectarea separată' a tuturor blocurilor de baterii și a carcasei de baterie. Acestea vor fi apoi reciclate sau demontate pentru a se reduce impactul asupra mediului. Blocurile de baterii pot fi periculoase pentru mediu și sănătatea umană pentru că ele conțin substanțe periculoase.
	Nu ardeți
	Bateriile pot intra în circuitul apei, dacă sunt lichidate incorect, fapt ce poate fi periculos pentru ecosistem. Nu lichidați deșeurile de baterii la fel ca deșeurile comunale nesortate.
	Deblocare
	Blocare

LISTĂ DE COMPONENTE

1. LANȚ DE FERĂSTRĂU
2. BUTON ROTATIV DE TENSIONARE A LANȚULUI
3. CAPACUL LANȚULUI
4. BUTONUL DE REGLARE A CAPULUI
5. AM VĂZUT BUTONUL DE BLOCARE A CAPULUI
6. CAPACUL REZERVORULUI DE ULEI
7. LAMĂ DE GHIDARE
8. FEREASTRĂ NIVEL DE ULEI
9. ROATĂ DE LANȚ
10. SIMBOL PENTRU DIRECȚIA DE DEPLASARE A LANȚULUI
11. URECHI DE FIXARE A LAMEI DE GHIDARE
12. ȘURUB DE FIXARE

13. CLEMĂ DE PRINDERE PENTRU LAMA DE GHIDARE
14. GHEARĂ DE AMORTIZARE
15. DUZĂ DE ULEI
16. TIJĂ ȘI TEACĂ DE LANȚ
17. TIJĂ DE ASAMBLARE A FIERĂSTRĂULUI
18. TIJA DE PRINDERE A TIJEI INTERIOARE
19. ÎNTRERUPĂTOR PORNIRE/OPRIRE
20. ACUMULATOR *
21. BUTON DE ELIBERARE A ACUMULATORULUI *
22. MÂNER POSTERIOR
23. BUTON BLOCARE TIJĂ TELESCOPICĂ
24. BUTON ROTAȚIE TIJĂ TELESCOPICĂ
25. CÂRLIGE CHINGĂ UMĂR
26. HAM DE SUSȚINERE
27. PLACA DE TENSIONARE A LAMEI DE GHIDARE (CONSULTAȚI FIG. A)

* Nu toate accesoriile ilustrate sau descrise sunt incluse în livrarea standard.

DATE TEHNICE

Tip **WG349E WG349E.9** (3 - denumirea mașinii electrice, respectiv a și tijă de prelungire)

	WG349E	WG349E.9
Tensiune	20 V  Max.**	
Lungimea lamei de ghidare	20 cm	
Lungime de tăiere	18 cm	
Viteză lanț	5.0 m/s	
Capacitate rezervor ulei	80 ml	
Pas lanț	0.95 cm (3/8")	
Număr de verigi de lanț	33	
Calibru pentru lanț	1.1 mm (0.043")	
Tipuri de lanț aprobate	Trilink Huihuang: CL14333X Jinfeng Garden Tools: 90X-33	

Tipuri de șine de ghidare aprobate	Trilink Huihuang: N1430833-104TTL Jinfeng Garden Tools: ES084SDEA041(A)	
Timp încărcare	1 oră	/
Greutate (cu lanț și cu lamă)	3.7 kg	3.3 kg
Raza de acțiune totală	3.6 m	
Lungime mașină	De la 1.8 m la 2.3 m (cu extensie maximă)	
Unghiul de rotație a capului de ferăstrău	0°, 15°, 30° (3 poziții)	
Unghi rotație mâner	180 grade în total	

** Tensiune măsurată în gol. Tensiunea inițială a acumulatorului atinge maximum 20 volți. Tensiunea nominală este de 18 volți.

ACCESORII

	WG349E	WG349E.9
Încărcător (WA3880)	1	/
Acumulator (WA3551)	1	/
Ham de susținere	1	1
Tijă & teacă de lanț	1	1
Polul atașament cap de ferăstrău (WA0307)	1	1

Vă recomandăm să achiziționați accesoriile de la același magazin de la care ați cumpărat unealta electrică. Consultați ambalajul accesoriului pentru detalii suplimentare. Personalul din magazin vă poate oferi asistență și sfaturi.

INFORMAȚII PRIVIND ZGOMOTUL

Presiune sonică ponderată

$$L_{PA} = 79.07 \text{ dB(A)}$$

$$K_{PA} = 3 \text{ dB(A)}$$

Putere acustică ponderată

$$L_{WA} = 89.7 \text{ dB(A)}$$

$$K_{PA} = 3 \text{ dB(A)}$$

Purtați echipament de protecție pentru urechi.



INFORMAȚII DESPRE VIBRAȚII

Valori totale vibrații (sumă vectorială triaxială) determinată conform EN ISO 11680-1.

Valoarea de emisie a vibrației: $a_{11} = 1.83 \text{ m/s}^2$	Incertitudinea $K = 1.5 \text{ m/s}^2$
------------------------------------------------------------------	-------------------------------------------

Valoarea totală declarată a vibrațiilor poate fi utilizată pentru compararea unei unelte cu o alta și, de asemenea, poate fi utilizată în cazul unei evaluări preliminare a expunerii.

AVERTISMENT: Valoarea de emisie a vibrației în timpul folosirii efective a sculei electrice poate diferi de valoarea declarată în funcție de modulile în care este folosită scula, ce depind de exemplele următoare și de variații ale modului de utilizare a sculei:

Modul în care scula este folosită și tipul de materiale tăiate sau sfredelite.

Scula este în stare bună de funcționare și bine întreținută. Folosirea accesoriului corect pentru sculă și păstrarea acesteia în condiții bune.

Strângerea corespunzătoare a mânerelor și dacă se folosesc accesorii anti-vibrație.

Scula este folosită conform indicațiilor din fabrică și conform acestor instrucțiuni.

Această sculă poate cauza sindromul vibrație mână-brăț dacă nu este folosită în mod corespunzător.

AVERTISMENT: Pentru a fi corectă, estimarea nivelului de expunere în condiții concrete de folosire trebuie să ia în considerare toate părțile ciclului de operare cum ar fi de câte ori scula este oprită și cât timp este pornită dar nu lucrează. Acest lucru poate reduce semnificativ nivelul de expunere de-a lungul perioadei de lucru totale. Ajută la micșorarea riscului de expunere la vibrații.

Utilizați ÎNTOTDEAUNA dăți, burghie și pânze ascuțite. Păstrați unealta electrică în conformitate cu aceste instrucțiuni și aveți grijă de lubrifierea ei corespunzătoare (dacă e cazul).

Dacă această unealtă electrică este utilizată în mod constant, atunci achiziționați și accesorii anti-vibrație. Planificați-vă astfel programul de lucru încât uneltele electrice cu vibrații mari să fie utilizate de-a lungul mai multor zile.

UTILIZARE CONFORM DESTINAȚIEI

Fierăstraiele cu tije sunt folosite pentru a tăia copacii, trunchiurile, ramurile, grinzile de lemn, scândurile și altele. Poate fi tăiată pe cereale sau pe cereale. Acest produs nu este potrivit pentru tăierea materialelor minerale.

ASAMBLAREA

AVERTISMENT! Nu introduceți acumulatorul înainte de asamblarea completă a uneltei electrice.

La manevrarea lanțului de ferăstrău purtați întotdeauna mănuși de protecție.

ASAMBLAREA LANȚULUI ȘI A LAMEI DE GHIDARE A LANȚULUI

1. Despachetați cu atenție toate componentele.
2. Așezați lanțul pe o suprafață solidă și orizontală.
3. **Utilizați numai lanțuri originale Worx sau cele recomandate pentru lama de ghidare.**
4. Treceți lanțul (1) prin fanta din jurul lamei de ghidare (7). Asigurați-vă că lanțul este montat în direcția corectă de rulare prin compararea lui cu pictograma lanțului de pe lama de ghidare sau comparându-l cu pictograma direcției lanțului (10) aflată pe corpul uneltei electrice. Asigurați-vă că placa de tensionare a lamei (27) este orientată către exterior. (Vezi Figura A)
5. Potrivii lanțul pe pinionul de acționare (9), introduceți cele două piese de poziționare ale tije de ghidare (11) pe șurubul tije fixe (12) și placa tijă de ghidare (13) în canelura cheii deschiderii tije de ghidare (7). (Consultați Fig. B1, B2)
6. Asigurați-vă că toate componentele sunt montate corespunzător. Asigurați-vă că ochii lanțului sunt așezați corect pe dinții roții de lanț (Consultați Fig. C1). Evitați îngrămădirea lanțului și ieșirea acestuia din canelura lamei de ghidare, ilustrată în fig. C2. Dacă partea de ghidare a lanțului iese din canelură, apucați lanțul înainte de locul respectiv și așezați-l corect în canelură.

NOTĂ: Lanțul trebuie să se rotească liber, fără deformări.

7. Montați capacul lanțului (3) și fixați-o prin rotirea butonului rotativ de tensionare a lanțului (2) în direcția mersului acelor de ceasornic. (Consultați Fig. D)

AVERTISMENT: lanțul nu este încă tensionat. Tensionarea lanțului se realizează conform instrucțiunilor din secțiunea „Tensionarea lanțului”. În acest moment, este necesară o verificare a lanțului, pentru a se asigura că acesta este tensionat în mod corespunzător.

Întinderea lanțului de ferăstrău (Consultați Fig. E)

Notă: Lanțurile noi pentru fierăstraie se vor întinde. Verificați frecvent tensiunea lanțului cu ocazia primei utilizări și strângeți lanțul (1) atunci când acesta se slăbește în jurul lamei de ghidare (7).

AVERTISMENT:

- Scoateți acumulatorul din unealtă înainte de a regla tensiunea lanțului ferăstrăului.
- Muchiile de tăiere ale lanțului sunt ascuțite. Utilizați mănuși de protecție când manevrați lanțul.
- Asigurați-vă că tensiunea lanțului rămâne în permanență la un nivel corespunzător. Este posibil ca un lanț slăbit să genereze accidente prin proiectarea fierăstrăului în direcția operatorului în momentul în care ia contact cu lemnul. De asemenea, un lanț slăbit este posibil să sară din canelura lamei de ghidare. Acest lucru poate duce la vătămarea operatorului și la deteriorarea lanțului. Un lanț slăbit va conduce la uzarea rapidă a lanțului, lamei de ghidare și a pinionului.

1. Așezați ferăstrăul pe o suprafață plană.

2. Rotiți butonul de tensionare a lanțului (2) în sens invers acelor de ceasornic până când se obținere o strângere adecvată.

NOTĂ: Tensionarea lanțului crește în mod automat dacă butonul rotativ de tensionare a lanțului (2) este rotit în direcția mersului acelor de ceasornic. Mecanismul cu clichet previne slăbirea tensiunii lanțului.

3. Verificați cu atenție tensiunea setată de butonul automat de tensionare a lanțului. Se consideră că tensiunea corectă a lanțului a fost atinsă atunci când la mijlocul lamei de ghidare (7) lanțul (1) poate fi ridicat până la jumătatea înălțimii dintelui de acționare a lanțului. Această verificare trebuie efectuată cu o singură mână, lanțul trebuind să reziste și la greutatea mașinii așezate pe sol. (Consultați Fig. E)

NOTĂ: Se consideră că lanțul (1) este tensionat corespunzător dacă poate fi ridicat de pe lama de ghidare (7) fără ca dintele de acționare să sară de pe lama de ghidare (7).

NOTĂ: În timpul tăierii lanțul (1) se va întinde și-și va pierde tensiunea setată. Dacă apar jocuri la lanț, dezșurubați complet butonul de tensionare a lanțului (2) sau rotiți butonul de trei ori în direcția contrară mersului acelor de ceasornic, după care strângeți din nou butonul de tensionare a lanțului (2) pentru a reveni la setarea corectă a tensiunii lanțului prin repetarea pașilor 1-4 descriși mai sus.

MONTAREA TIJEI DE PRELUNGIRE PE MAȘINĂ (Consultați Fig. F1)

Passul 1: Așa cum se arată în figura F1, slăbiți tija de asamblare a ferăstrăului (17). Aliniați mașina și introduceți-o în bara de extensie.

Passul 2: Apăsați maneta de asamblare a ferăstrăului cu tije și strângeți bara de extensie la mașină.

NOTĂ: Înainte de a trece la utilizarea ferăstrăului cu lanț, verificați dacă tija de prelungire a fost fixată sigur în locașul ei

DEMONTAREA TIJEI DE PRELUNGIRE (Consultați Fig. F2)

Passul 1: După cum se arată, deblocați tija de asamblare a ferăstrăului (17).

Passul 2: Când cele două butoane de blocare a capului de ferăstrău (5) sunt apăstate simultan, ferăstrăul este alunecat pentru a deconecta tija de extensie de la ferăstrău.

Reglarea lungimii tije de prelungire (Consultați Fig. G)

Ferăstrăul de tăiat la înălțime este dotat cu o tija de prelungire care se poate extinde de la dimensiunea minimă a tije de 1.8m (inchis complet) la lungimea maximă de 2.3m (extins complet).

Înălțimea de strângere a tije interne (18) este utilizată pentru a fixa tija la orice lungime extinsă.

1. Pentru a extinde tija, slăbiți maneta de fixare a tije interne (18), așa cum se arată în figura G. După slăbire, tija va culisa liber.
2. Trageți afară tija interioară până când ajungeți la lungimea de extindere dorită.
Notă: Tija trebuie extinsă numai până la lungimea cu care se poate ajunge până la creanga destinată tăierii.
3. Pentru a bloca tija în această poziție, strângeți brațul de blocare conform Fig. G.

FIXAREA ȘI REGLAREA CURELEI DE UMĂR (Consultați Fig. H1, H2)

Atașați cureaua de umăr la cârligul de pe stâlp folosind cârligul pentru carabinieri, așa cum se arată în figura H1. Pentru a regla poziția curelei de umăr, rotiți-o în sens invers acelor de ceasornic pentru a elibera butonul de blocare. Mută-l în locația dorită. După cum se arată, strângeți butonul de blocare în sens orar pentru a bloca.

REGLAREA UNGHIIUI CAPULUI FERĂSTRĂULUI (Consultați Fig. I1, I2)

Capătul de ferăstrău poate fi rotit la diferite unghiuri de tăiere de 0°, 15° și 30°. (Consultați Fig. I1)

1. Apăsați simultan butoanele de reglare a capului de ferăstrău pe ambele părți pentru a roti capul de ferăstrău pentru pol în unghiul de tăiere dorit. (Consultați Fig. I2)

2. Când capul de ferăstrău stâlp este reglat pe unghiul dorit, eliberați butonul.

NOTĂ: Nerespectarea corectă a ferăstrăului cu tijă poate duce la vătămări corporale și / sau daune materiale.



AVERTISMENT! Asigurați-vă întotdeauna că capul ferăstrăului cu tijă este bine blocat! Nu folosiți ferăstrăul cu poli dacă capul se află în orice altă poziție sau nu este blocat!

REGLAREA MÂNTULUI SPATE (Consultați Fig. J)

Apăsați butonul de rotație al manetei de extensie înainte pentru a debloca. Țineți mânerul din spate și rotiți-l în cea mai confortabilă și echilibrată poziție. Eliberați butonul de rotație a manetei de extensie pentru a bloca mânerul din spate.



AVERTISMENT: Asigurați-vă că blocați mânerul în poziția dorită înainte de a continua. Nu rotiți mânerul când folosiți ferăstrăul.

LUBRIFIEREA



IMPORTANT: când este livrat, fierăstrăul nu este umplut cu ulei. Este esențial să umpleți fierăstrăul cu ulei înainte de a-l utiliza. Pentru a evita deteriorarea excesivă a produsului, nu utilizați niciodată fierăstrăul fără ulei de lanț sau cu un rezervor de ulei gol.

Notă: durata de viață a lanțului și capacitatea de tăiere a instrumentului depind de o lubrifiere optimă. Din acest motiv, lanțul este gresat în mod automat în timpul funcționării.

UMPLEREA REZERVORULUI DE ULEI (CONSULTAȚI FIG. K)



AVERTISMENT: Înainte de a reumple rezervorul de ulei, îndepărtați pachetul de acumulare.

1. Așezați ferăstrăul cu lanț (6) pe orice suprafață adecvată.
2. Curățați zona din jurul capacului orificiului de umplere cu ulei cu o cârpă, după care deșurubați capacul.
3. Adăugați ulei și ulei în lanț (neincluse) până când rezervorul este plin.
4. Preveniți pătrunderea în rezervor a murdăriei sau a reziduurilor și puneți la loc capacul rezervorului (6), după care strângeți-l cu mâna până la blocare.



IMPORTANT: Pentru a permite aerisirea rezervorului de ulei, există o serie de canale de aerisire de mici dimensiuni, între capacul orificiului de umplere cu ulei și sită. Acestea au și rol de prevenire a scurgerilor. Când nu utilizați unealta, asigurați-vă că îl păstrați în poziție orizontală (cu capacul orificiului de umplere cu ulei (6) orientat în sus).

Este important să folosiți lubrifiant pentru bara silant (care nu este furnizat) care este făcut pentru a îndeplini sarcinile într-o gama largă de temperatură fara a necesita diluare. Acesta se poate achiziționa din locația de unde ați cumpărat ferăstrăul sau în magazinul local de unelte electrice. Nu utilizați uleiuri murdare, folosite sau contaminate. Poate apărea deteriorare barei sau a lanțului. Utilizarea unui ulei neaprobant va duce la anularea garanției.

Nu-l înghițiți. Dacă l-ați înghițit, chemați medicul neîntârziat. Feriți produsul de copii. Păstrați-l la distanță de sursele de căldură sau de flăcări deschise.

Verificarea lubrifierii automate

Funcționarea sistemului de lubrifiere automată a lanțului poate fi verificată pornind ferăstrăul (7) și ținându-l cu vârful îndreptat în direcția unui carton sau a unei hârtii de pe sol. Dacă apare o dăru crescândă de ulei atunci rezultă că lubrifierea automată funcționează impecabil. Dacă uleiul nu este dozat în mod regulat, în ciuda faptului că rezervorul de ulei este plin, contactați un agent al serviciului de relații cu clienții Worx sau un agent de service autorizat Worx

ATENȚIE: Nu atingeți solul cu lanțul, păstrați o distanță de siguranță de 3.6m.

FUNCȚIONAREA

1. ÎNAINTE DE A UTILIZA INSTRUMENTUL FĂRĂ FIR



AVERTISMENT! Încărcătorul și acumulatorul sunt concepute special pentru fi utilizate împreună, așadar nu încercați să utilizați alte dispozitive. Nu introduceți sau nu permiteți niciodată pătrunderea obiectelor metalice în conectorii încărcătorului sau acumulatorului, deoarece pot apărea defecțiuni de natură electrică și pericole.

NOTE: Acumulatorul este NEÎNCĂRCAT și trebuie să îl încărcați o dată înainte de utilizare. Încărcătorul furnizat este compatibil cu acumulatorul litiu-ion montat în mașină. Nu utilizați un alt acumulator.

2. ÎNCĂRCAREA ACUMULATORULUI

Acumulatorul litiu-ion este protejat împotriva descărcării complete. Când acumulatorul este descărcat, mașina este oprită cu ajutorul unui circuit de protecție. Într-un mediu cald sau după o utilizare intensă, acumulatorul se poate încălzi prea tare pentru a putea fi încărcat. Permiteți răcirea acestuia înainte de a-l reîncărca.

3. PENTRU SCOATEREA SAU INSTALAREA ACUMULATORULUI (Consultați Fig. L1, L2)

Apăsăți butonul de eliberare a acumulatorului pentru eliberarea acumulatorului din unealtă. După reîncărcare, introduceți acumulatorul în portul destinat acestuia. Este

suficient să împingeți și să aplicați o ușoară presiune. Verificați dacă acumulatorul este fixat corespunzător.

Notă: La scoaterea acumulatorului, țineți ferm de acesta pentru a evita căderea lui și rănirea.

4. PORNIRE/OPRIRE (Consultați Fig. M)



ATENȚIE: Înainte de a trece la utilizarea acestei unelte fără fir, verificați pachetul de acumuloare. Utilizați numai acele pachete de acumuloare care sunt trecute în lista din secțiunea ACCESORII.

Pentru a porni mașina, apăsați butonul de blocare (23), după care apăsați complet comutatorul de pornire/oprire (19) și mențineți-l în această poziție. Butonul de blocare a manetei de extensie poate fi acum eliberat.

Pentru a opri mașina, eliberați comutatorul de pornire/oprire.

5. TĂIEREA



IMPORTANT: Este rezervorul plin cu ulei? Verificați înainte de lucru și regulat în timpul lucrului indicatorul (8) nivelului de ulei (Consultați Fig. N1). Completați cu ulei când nivelul uleiului a ajuns la marginea inferioară a geamului de observare. Doza de ulei ajunge pentru aprox. 35 minute, în funcție de pauze și de intensitatea lucrului. Verificați întinderea lanțului în timpul tăierii la fiecare 10 minute.

- Introduceți acumulatorul în instrument.
- Asigurați-vă că secțiunea care urmează să fie tăiată nu se află pe pământ. Acest lucru previne contactul dintre lanț (1) și pământ atunci când se realizează tăierea. Atingerea pământului atunci când lanțul se află în mișcare este periculoasă și va conduce la tocirea lanțului.
- Utilizați ambele mâini pentru a prinde ferm ferăstrăul. Țineți întotdeauna mânerul principal cu mâna stângă și mânerul spate (22) cu mâna dreaptă. Mențineți o priză fermă. Toate degetele trebuie să se înfășoare în jurul mânerelor ferăstrăului. (Consultați Fig. N2)
- Asigurați-vă că fixați bine picioarele pe sol. Păstrați picioarele la același nivel cu umerii. Asigurați-vă că distribuiți greutatea în mod egal pe ambele picioare.
- Când sunteți pregătit să tăiați, apăsați butonul de blocare a manetei de extensie (23) cu degetul mare și strângeți declanșatorul. Acest lucru va determina pornirea fierăstrăului. Eliberarea declanșatorului va determina oprirea fierăstrăului. Asigurați-vă că fierăstrăul funcționează la viteză maximă înainte de a începe să tăiați.
- Când începeți să tăiați, așezați cu atenție lanțul aflat în mișcare pe bucata de lemn. Lemnul trebuie să fie plasat cât mai aproape de corpul uneltei electrice. Țineți ferm fierăstrăul pentru a evita ca acesta să sară sau să se deplaseze în lateral.
- Ghidați ferăstrăul aplicând o presiune ușoară și nu exercitați o forță excesivă asupra acestuia, lăsându-l să lucreze liber. Motorul va lucra în suprasarcină și se poate arde. Motorul vă va ajuta să finalizați lucrarea mai bine și în condiții de siguranță sporite dacă îl utilizați la viteză pentru care a fost construit.
- Scoateti fierăstrăul din bucata de lemn tăiată cât timp acesta se află în continuare la viteză maximă. Opriti funcționarea fierăstrăului eliberând comutatorul de

pornire/oprire (19). Asigurați-vă că fierăstrăul s-a oprit complet din funcționare înainte de a-l așeza jos.

- (9) Exersați pe niște bușteni înutili într-o zonă de lucru sigură pentru a vă deprinde cu o mișcare fluidă și cu o viteză de tăiere uniformă.

Mecanisme de protecție împotriva reculului ale acestui fierăstrău

Acest fierăstrău este dotat cu un lanț și cu o bară de ghidare care permit reducerea la minim a reculului. Ambele componente reduc riscul de recul al lanțului. Cu toate acestea, există în continuare un oarecare risc de recul la folosirea acestui fierăstrău.

Următorii pași vor reduce riscul de recul.

- Utilizați ambele mâini pentru a prinde fierăstrăul în timp ce fierăstrăul funcționează. Mențineți o priză fermă. Degetele trebuie așezate în jurul mânerelor fierăstrăului
- Mențineți toate elementele de siguranță pe fierăstrău. Asigurați-vă că funcționează corespunzător.
- Nu tăiați cu fierăstrăul deasupra capului sau peste nivelul umerilor.
- Mențineți-vă permanent echilibrul și sprijiniți-vă ferm pe picioare.
- Mențineți o poziție ușor către partea stângă a fierăstrăului. Acest lucru ajută la evitarea menținerii corpului aliniat cu lanțul.
- Nu lăsați vârful lamei de ghidare să intre în contact cu niciun obiect când lanțul de ferăstrău se mișcă.
- Nu încercați niciodată să tăiați două bucăți de lemn în același timp. Tăiați o singură bucată de lemn o dată.
- Nu introduceți vârful lamei de ghidare și nu efectuați tăieturi oblice (perforând lemnul utilizând vârful lamei).
- Aveți grijă la deplasarea lemnului sau la alte forțe care pot prinde lanțul de ferăstrău.
- Acordați atenție maximă când reluați o tăietură anterioară.
- Folosiți numai lanțul și bara de ghidare (7) cu caracteristici de reducere a reculului care au fost furnizate împreună cu acest fierăstrău.
- Nu utilizați niciodată un lanț de ferăstrău uzat sau slăbit. Mențineți lanțul de ferăstrău ascuțit cu tensiunea corespunzătoare.

Utilizarea fierăstrăului de tăiere la înălțime

Tăiere cu ajutorul hamului de susținere (Consultați Fig. N2) Catargul de prelungire este furnizat împreună cu un ham de susținere care asigură un sprijin suplimentar atunci când ferăstrăul Ferăstrău cu lanț trebuie ridicat în aer. Agățați hamul de catargul de prelungire și puneți hamul pe umăr. Acest ham frânează de multe ori impactul produs de căderea bruscă a fierăstrăului Ferăstrău cu lanț după finalizarea unei tăieri.

Tăierea cu ajutorul tijei de prelungire

1. Introduceți acumulatorul în instrument.
2. Înainte de a tăia o creangă aflată la înălțime, repetați în gând pașii enumerați în capitolul "Scurtarea crengilor" și acordați o atenție sporită traseului probabil parcurs de creanga aflată în cădere.



AVERTISMENT: Nu staționați direct sub crengile care urmează a fi tăiate. Țineți la o distanță considerabilă trecătorii. Nu vă urcați pe scară sau pe

alte suprafețe instabile în timp ce utilizați unealta la tăiere. Nu utilizați unealta în apropierea conductorilor și a cablurilor electrice sau telefonice. Păstrați o distanță de minim 3 m față de toate cablurile electrice. (Consultați Fig. O1-O4)

3. Utilizați ambele mâini pentru a prinde ferm ferăstrăul. Atunci când utilizați acest ferăstrău cu tijă, apucați-l numai de locurile desemnate pentru acesta (Consultați Fig. O5). Mențineți o priză fermă. Toate degetele trebuie să se înfășoare în jurul mânerelor ferăstrăului..
4. Asigurați-vă că fixați bine picioarele pe sol. Păstrați picioarele la același nivel cu umerii. Asigurați-vă că distribuiți greutatea în mod egal pe ambele picioare.
5. Când sunteți pregătit să tăiați, apăsați butonul de blocare a manetei de extensie (23), după care apăsați complet butonul On/Off (Pornit/Oprit) (19) (Consultați Fig. M). Acest lucru va determina pornirea fierăstrăului. Eliberarea declanșatorului va determina oprirea fierăstrăului. Asigurați-vă că fierăstrăul funcționează la viteză maximă înainte de a începe să tăiați.
6. Când începeți să tăiați, așezați cu atenție lanțul aflat în mișcare pe bucata de lemn. Țineți ferm fierăstrăul pentru a evita ca acesta să sară sau să se deplaseze în lateral.
7. Ghidați fierăstrăul aplicând o presiune ușoară și nu exercitați o forță excesivă asupra acestuia. Motorul va lucra în suprasarcină și se poate arde. Motorul vă va ajuta să finalizați lucrarea mai bine și în condiții de siguranță sporite dacă îl utilizați la viteză pentru care a fost construit.
8. Scoateți fierăstrăul din bucata de lemn tăiată cât timp acesta se află în continuare la viteză maximă. Oprțiți funcționarea fierăstrăului eliberând comutatorul de pornire/oprire. Asigurați-vă că fierăstrăul s-a oprit complet din funcționare înainte de a-l așeza jos.

FASONAREA UNUI COPAC (TUNDERE)

AVERTIZARE: Evitați reculul mașinii. Reculul poate cauza leziuni corporale grave sau chiar decesul operatorului sculei.

Vezi secțiunea Recul pentru a evita aceste riscuri. AVERTIZARE: Nu utilizați ferăstrăul cu tijă de prelungire dacă

- **vă aflați într-un copac,**
- **vă aflați pe o scară sau pe vreo suprafață instabilă,**
- **vă aflați într-o poziție incomodă.**

În situațiile enumerate mai sus puteți pierde ușor controlul fierăstrăului de tăiere la înălțime și puteți suferi leziuni corporale grave.

AVERTIZARE: La utilizarea acestui tip de ferăstrău nu ridicați brațele mai sus de înălțimea umerilor.

ATENȚIE: Dacă vă întâlniți cu niște situații care vă depășesc pregătirea, cereți sfaturi profesioniste.

Fasonarea unui copac reprezintă un procedeu prin care se taie crengile unui copac viu. Asigurați-vă că fixați bine picioarele pe sol. Păstrați picioarele la același nivel cu umerii. Asigurați-vă că distribuiți greutatea în mod egal pe ambele picioare.

- Urmați instrucțiunile de mai jos la fasonarea unui copac.
1. Mai întâi tăiați șase centimetri de trunchiul de pe partea inferioară a membrului. Utilizați partea de sus a șinei de ghidare pentru a efectua această tăiere. Tăiați cca 1/3

- din diametrul crengii vizate (Consultați Fig. O6).
- Îndepărtați-vă membrele de două-patru centimetri. Faceți a doua tăiere din partea de sus a crengii. Continuați tăierea până când creanga vizată se desprinde și cade.
 - Faceți a treia tăiere cât mai aproape de trunchiul copacului, începând din partea de jos a ciotului rămas. Utilizați partea superioară a șinei de ghidare pentru a face această tăiere. Tăiați până la circa 1/3 din diametrul ciotului.
 - Efectuați a patra tăiere exact deasupra celei de a treia tăieri. Tăiați până când vă întâlniți cu a treia tăiere. Această tăiere va îndepărta ciotul rămas după tăierea crengii.

ÎNȚREȚINEREA FERĂSTRĂULUI

Urmați instrucțiunile de întreținere din acest manual. Curățarea și întreținerea corespunzătoare a lanțului de ferăstrău și a lamei de ghidare, precum și a ferăstrăului în general, poate reduce riscul de recul. Inspectați și întrețineți ferăstrăul după fiecare utilizare. Acest lucru va crește durata de viață a ferăstrăului dumneavoastră.

Notă: Chiar după o ascuțire corespunzătoare, riscul de recul poate crește după fiecare ascuțire.

ÎNȚREȚINERE ȘI DEPOZITAREA FERĂSTRĂURILOR VERTICALE

- Scoateți acumulatorul din ferăstrău:
 - Dacă nu este utilizat.
 - Înainte de a vă deplasa dintr-un loc în altul;
 - Înainte de service.
 - Înainte de a înlocui accesoriile sau dispozitivele de atașare, precum lanțul de ferăstrău sau lama de ghidare.
- Verificați ferăstrăul înainte și după fiecare utilizare. Verificați cu atenție fierăstrăul în cazul în care mecanismul de protecție a utilizatorului sau o altă componentă a fost deteriorată. Verificați pentru a vedea dacă există deteriorări care ar putea afecta siguranța operatorului sau funcționarea fierăstrăului. Verificați alinierea sau conexiunile dintre componentele mobile. Verificați dacă există componente rupte sau deteriorate. Nu folosiți fierăstrăul dacă există deteriorări de natură să afecteze siguranța sau funcționarea. Asigurați-vă că repararea se realizează într-un centru de service autorizat. Pentru a găsi un centru de service autorizat, accesați www.worx.com.
- Păstrați cu grijă ferăstrăul.
 - Nu expuneți niciodată unealta electrică la ploaie sau la umezeală directă.
 - Păstrați lanțul de ferăstrău ascuțit, curat și lubrifiat pentru o funcționare mai bună și mai sigură.
 - Urmați pașii evidențiați în acest manual pentru a ascuți lanțul de ferăstrău.
 - Mențineți mânerul uscat, curate și nu permiteți ca acestea să intre în contact cu ulei sau vaselină.
 - Mențineți toate șuruburile și piulițele străne.

- La efectuarea operațiilor de service, utilizați numai piese de schimb identice cu cele înlocuite.
- Depozitați ferăstrăul întotdeauna în condiții optime atunci când nu îl utilizați
 - Într-un loc înalt sau înclinat, departe de copii.
 - Într-un loc uscat.
 - Cu teaca lamei de ghidare și a lanțului trasă deasupra (3)

Întreținerea lamei de ghidare

Pentru a maximiza durata de viață a lamei, se recomandă să respectați următoarele indicații privind întreținerea.

Lama de ghidare pe care este așezat lanțul trebuie să fie curățată înainte de depozitarea mașinii sau dacă lama și lanțul sunt murdare.

Lama de ghidare trebuie curățată de fiecare dată când este scos lanțul.

Pentru a curăța lama de ghidare

- Demontați protecția pentru lanț, lama și lanțul. (consultați secțiunea ASAMBLAREA)
- Folosind o perie de sârmă, o șurubelniță sau un instrument similar, curățați urmele de murdărie de pe lama de ghidare. (Consultați Fig. P)
- Aveți grijă să curățați complet locurile prin care trece uleiul.

Condițiile care impun întreținerea lanțului (1) și a lamei de ghidare (7)

- ferăstrăul taie într-o parte sau în unghi;
- ferăstrăul trebuie forțat pentru a înainta în tăietură;
- alimentarea cu ulei a lamei și a lanțului este inadecvată.

Verificați starea barei de ghidare de fiecare dată când lanțul este ascuțit. O lamă de ghidare uzată va determina deteriorarea lanțului și va îngreuna tăierea.

După fiecare utilizare, cu unitatea deconectată de la sursa de alimentare, curățați rumegușul de pe lama de ghidare și din orificiul pinionului.

Când partea de sus a lamei de ghidare este neuniformă, folosiți o pilă pentru a reface muchiile și părțile laterale, astfel încât acestea să fie drepte.

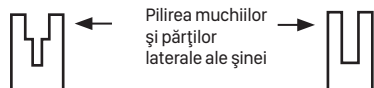

Canelură uzată

Canelură corectă

Înlocuiți lama de ghidare când canelura este uzată, când lama de ghidare este îndoită sau crăpată sau când are loc o supraîncălzire sau o debavurare a lamei. Dacă se impune înlocuirea, folosiți numai lame de ghidare specifice ferăstrăului dvs. (tipul acestora poate fi regăsit în lista cu piese de înlocuire sau pe autocolantul aflat pe ferăstrău).

Schimbarea/inversarea lanțului de ferăstrău și a lamei

Înlocuiți lanțul de ferăstrău când dispozitivele de tăiere sunt prea uzate pentru a mai fi ascuțite sau când lanțul se rupe. Utilizați doar lanțul de schimb menționat în acest manual. Verificați lama de ghidare înainte de a ascuți lanțul. O lamă de ghidare uzată sau deteriorată este nesigură și va deteriora lanțul de ferăstrău și va îngreuna operațiunea de

tăiere.

Potrivii gheara plăcii de tensionare a lamei de ghidare (27) în lama nouă prin strângerea șurubului în direcția mersului acelor de ceasornic. Partea protuberantă a ghearei (a) trebuie să intre precis în gaura din lama de ghidare. (Consultați Fig. Q)

ASCUȚIREA LANȚULUI DE FERĂSTRĂU



AVERTISMENT:

Scoateți acumulatorul din ferăstrău înainte de service. Electrocutarea sau contactul cu lanțul de tăiere aflat în mișcare poate cauza răni grave sau deces.

Muchiile de tăiere ale lanțului sunt ascuțite. Utilizați mănuși de protecție când manevrați lanțul.

Mențineți lanțul ferăstrăului ascuțit. Veți tăia mai rapid și

mai sigur. Un lanț de ferăstrău tocit va cauza uzura rapidă a roții de lanț, lamei de ghidare, lanțului de ferăstrău și motorului. Dacă trebuie să forțați pătrunderea lanțului de ferăstrău în lemn și tăierea produce doar rumeguș cu câteva așchii mari, lanțul de ferăstrău este uzat.

PROTECȚIA MEDIULU



Produsele electrice nu trebuie depuse la deșeurii împreună cu gunoiul menajer. Vă rugăm să depuneți produsele electrice la unitățile de reciclare existente. Consultați-vă cu autoritățile locale sau cu distribuitorul pentru sfaturi privind reciclarea.

DEPANAREA

În cazul în care scula electrică nu funcționează impecabil, tabelul următor vă prezintă simptomele defecțiunilor, cauzele posibile cât și măsurile de remediere. Dacă prin acestea nu puteți identifica și înlătura problema, adresați-vă atelierului dumneavoastră de service.

AVERTISMENT: înainte de detectarea defecțiunilor, deconectați ferăstrăul cu lanț și extrageți acumulatorul.

Simptom	Cauze posibile	Soluție posibilă
Ferăstrăul nu poate fi acționat	Acumulatorul este consumat. Siguranță defectă.	Încărcați acumulatorul. Înlocuiți siguranța.
Rod a văzut operația intermitentă	Supraîncălzire Exercitați o presiune prea mare în timpul tăierii. Conexiune slabă. Cabluri interne slăbit. Întreprătorul pornit/oprit defect.	Duceți mașina într-un loc răcoros și bine aerisit, și așteptați răcirea ei Exercitați o presiune mai mică în timpul operațiunii de tăiere Contactați agentul de service 1-866-354-Worx (9679).
Lanțul de ferăstrău este uscat.	Nu există ulei în rezervor. Aerisirea dopului de închidere al rezervorului de ulei este înfundată. Canalul de scurgere a uleiului este înfundat.	Completați cu ulei. Curățați dopul de închidere al rezervorului de ulei. Curățați canalul de scurgere a uleiului.
Lanțul/Bara lanțului se supraîncăleşte.	Nu există ulei în rezervor. Aerisirea dopului de închidere al rezervorului de ulei este înfundată. Canalul de scurgere a uleiului este înfundat. Lanțul de ferăstrău este întins prea tare. Lanțul de ferăstrău este tocit.	Completați cu ulei. Curățați dopul de închidere al rezervorului de ulei. Curățați orificiul de ieșire pentru trecerea uleiului. Reglați butonul rotativ de blocare. Ascuțiți sau înlocuiți lanțul de ferăstrău.
Lacrima de fierăstrău extrem, vibrația, ferăstrăul nu este corectă	Lanțul nu este întins suficient Lanțul de ferăstrău este tocit Lanțul de ferăstrău este uzat Dinții de ferăstrău sunt îndreptați în direcția greșită	Reglați întinderea lanțului Ascuțiți sau înlocuiți lanțul de ferăstrău Înlocuiți lanțul de ferăstrău Montați corect lanțul de ferăstrău

DECLARAȚIE DE CONFORMITATE

Subsemașii,
POSITEC Germany GmbH
Grüner Weg 10, 50825 Cologne, Germany

Declaram că produsul,
Descriere **Ferastrau cu tijă acționat cu baterie**
Tip **WG349E WG349E.9 (3 - denumirea mașinii electrice, respectiv a și tijă de prelungire)**
Funcție **Tăierea ramurilor înalte**

Respectă următoarele Directive:
**2006/42/EC, 2014/30/EU,
2011/65/EU&(EU)2015/863,
2000/14/EC modificată prin 2005/88/EC**

Organismul notificat implicat

Num: **Interrek Deutschland GmbH (organism notificat 0905)**

Adresa: **Stangenstraße 1, 70771 LEINFELDEN-
ECHTERDINGEN**

Nr. certificare: **190601913SHA-V1**

2000/14/EC modificată prin 2005/88/EC:
- Procedură de evaluare a conformității conformă cu **Anexa V**
- Nivel de putere sonoră măsurat **89.7 dB(A)**
- Nivel de putere sonoră garantat declarat **93 dB(A)**

Se conformează standardelor

**EN 60745-1, EN ISO 11680-1, EN ISO 3744,
EN 55014-1, EN 55014-2**

Persoana responsabilă pentru elaborarea fișei tehnice,
Name: **Marcel Filz**
Adresa: **Positec Germany GmbH
Grüner Weg 10, 50825 Cologne, Germany**



2021/04/12
Allen Ding
Adjunct Inginer șef, Testare și certificare
Positec Technology (China) Co., Ltd
18, Dongwang Road, Suzhou Industrial
Park, Jiangsu 215123, P. R. China

OBECNÁ BEZPEČNOSTNÍ UPOZORNĚNÍ PRO ELEKTRICKÉ NÁSTROJE



VAROVÁNÍ: Přečtěte si všechna bezpečnostní upozornění a instrukce. Nedodržení

bezpečnostních instrukcí a varování může vést ke zranění el. proudem, vypuknutí požáru, poškození nářadí a nebo k vážným zraněním

Uložte instrukce a veškerou dokumentaci pro budoucí použití.

Výraz "elektrické ruční nářadí" znamená v upozornění buď na nářadí na elektrický pohon (napájené z elektrickou sítí) nebo na akumulátorové nářadí (napájené z akumulátoru).

1) Bezpečnost na pracovišti

a) Udržujte pracoviště v čistotě a dobře osvětlené. Pracoviště plně nepotřebných předmětů nebo slabě osvětlené zvyšuje možnost úrazu.

b) Nepoužívejte elektrické ruční nářadí v prostředí náchylném na exploze jako například v přítomnosti hořlavých tekutin, plynů nebo prachu. Elektrické ruční nářadí při práci vytváří jiskry, které mohou vznítit prach nebo výpary.

c) Při práci s elektrickým ručním nářadím udržujte děti a přihlížející osoby v dostatečné vzdálenosti. Ztráta pozornosti může vést ke ztrátě kontroly nad nářadím.

2) Bezpečnost při práci s elektrinou

a) Vidlice elektrického ručního nářadí musí být shodného typu jako zásuvky el. sítě. Neměňte vidlici nedovoleným nebo neodborným způsobem, předejete tak možným zraněním nebo úrazu el proudem. Nepoužívejte spolu s uzemněným ručním nářadím žádné adaptéry, které neumožňují ochranu zemněním.

b) Vyhýbejte se kontaktu s uzemněnými povrchy jako například trubkami, radiátory, sporáky a ledničkami. Je-li vaše tělo spojené s uzemněným předmětem nebo stojí na uzemněné ploše, vzniká zvýšené riziko úrazu elektrickým proudem.

c) Nevystavujte ruční nářadí dešti nebo vlhkým podmínkám. Když se voda dostane pod povrch elektrického ručního nářadí, vzniká zvýšené riziko úrazu elektrickým proudem.

d) Nemanipulujte s napájecím kabelem necitlivě. Nikdy si nepřitahujte elektrické ruční nářadí k sobě pomocí kabelu, netahejte je za sebou pomocí kabelu a nevytrhávejte kabel ze zástrčky, abyste ruční nářadí vypnuli. Nevystavujte kabel vysokým teplotám, oleji, ostrým hranám nebo kontaktu s pohyblivými díly. Poškozené nebo zamotané kabely mohou vést k zvýšenému riziku úrazu elektrickým proudem.

e) Při práci s ručním nářadím v exteriéru použijte prodlužovací kabel vhodný pro použití v exteriéru. Použijte kabel vhodný pro venkovní prostředí, snižujete tím riziko vzniku úrazu elektrickým proudem.

f) Pokud je práce s ručním nářadím ve vlhkých

20V Akumulátorová řetězová pila

CZ

podmínkách nevyhnutelná, použijte napájení chráněné jističem typu proudový chránič (RCD).

Použití RCD jističe redukuje riziko vzniku úrazu elektrickým proudem.

3) Osobní bezpečnost

- a) **Bud'te soustředění, sledujte co děláte a při práci s ručním nářadím se řiďte zdravým rozumem. Nepoužívejte ruční nářadí, jste-li unaveni nebo pod vlivem omamných látek, alkoholu nebo léků.** Moment nepozornosti při práci s ručním nářadím může vést k vážnému osobnímu zranění.
- b) **Použijte osobní ochranné pomůcky. Vždy noste ochranu očí.** Ochranné pomůcky jako například proti prachová maska, boty s protiskluzovou podrážkou nebo chrániče sluchu použité v příslušných podmínkách pomáhají redukovat nebezpečí vážného osobního zranění.
- c) **Předcházejte neúmyslnému zapnutí. Ujistěte se, že vypínač je ve vypnuté poloze předtím, než zapojíte nářadí do elektrické sítě a nebo k akumulátoru, rovněž při zvedání nebo nošení nářadí.** Nošení nářadí s prstem na vypínači nebo nářadí pod napětím zvyšuje možnost úrazu.
- d) **Odstraňte jakékoliv nastavovací nebo maticové klíče a šrouby předtím, než zapnete ruční nářadí.** Nastavovací nebo jiný klíč ponechaný na rotující části ručního nářadí může způsobit osobní úraz
- e) **Nepřeceňujte se. Udržujte si stabilitu a pevnou zem pod nohama za každých podmínek.** Umožňuje vám to lepší kontrolu nad ručním nářadím v neočekávaných situacích.
- f) **Pro práci se vhodně oblečte. Nenoste volné oblečení nebo šperky. Udržujte své vlasy, oblečení a rukavice ve vzdálenosti od pohyblivých částí.** Volné oblečení, šperky nebo dlouhé vlasy se mohou do pohyblivých částí zachytit.
- g) **Pokud jsou zařízení nastavená na spojení se zařízeními na zachytávání a extrakci prachu, ujistěte se, že jsou tato zařízení správně připojena a použita.** Použitím sběrače prachu redukuje rizika vyvolaná prachem.
- 4) **Použití a údržba ručního nářadí**
- a) **Na ruční nářadí netlačte. Použijte správné ruční nářadí pro danou činnost.** Správné ruční nářadí udělá práci lépe a takovou rychlostí, pro kterou bylo navrženo
- b) **Nepoužívejte ruční nářadí, pokud správně nefunguje vypínač on/off.** Jakékoliv ruční nářadí, které se nedá ovládat vypínačem, je nebezpečné a musí být opraveno.
- c) **Dříve než začnete dělat jakékoliv úpravy, vyměňovat doplňky nebo ruční nářadí odkládat, odpojte zástrčku od sítě a nebo akumulátoru.** Taková preventivní bezpečnostní opatření redukuje riziko náhodného zapnutí ručního nářadí.
- d) **Nepoužíváte-li ruční nářadí, skladujte je mimo dosah dětí a nedovoďte osobám, které nemají zkušenosti s prací s ručním nářadím nebo neznají tyto pokyny, s nářadím pracovat.** Ruční nářadí je nebezpečné v rukách neškolené a nezkušené osoby.

- e) **Údržba ručního nářadí. Zkontrolujte chybné připojení nebo spojení pohyblivých částí, zlomené části nebo jiné okolnosti, které by mohly ovlivnit funkčnost ručního nářadí. Je-li nářadí poškozeno, nechte je před novým použitím opravit.** Mnoho úrazů vzniká proto, že je elektrické ruční nářadí špatně udržováno.
- f) **Udržujte řezné nástroje ostré a čisté.** Správně udržované řezné nástroje s ostrými řezacími hranami jsou méně náchylné na zakousnutí a lépe se ovládají.
- g) **Používejte elektrické nářadí v souladu s těmito pokyny, berte v úvahu pracovní podmínky a druh vykonávané práce.** Je-li elektrické nářadí použito na jiné účely, než je určeno, může docházet k nebezpečným situacím.
- 5) **Používání a PĚČE o akumulátorové elektrické nářadí**
- a) **Nabíjejte je nabíječkou určenou výrobcem.** Nabíječka, která je vhodná pro jeden typ baterií, může při použití s jiným typem baterií způsobit požár.
- b) **Elektrické nářadí používejte jen s určenou baterií.** Použití jakéhokoliv jiného typu baterií může zvýšit riziko zranění a požáru
- c) **Není-li baterie používána, neukládejte ji do blízkosti jiných kovových předmětů, jako jsou sponky na papír, mince, klíče, hřebíky, šrouby nebo jiné drobné kovové předměty, které by mohli zkratovat kontakty. Zkratování kontaktů baterie může vést k popáleninám nebo vzniku požáru.**
- d) **Při nesprávném používání může z baterie vystříknout elektrolyt, vyhybejte se styku s ním, má žíravé účinky. Dojde-li ke styku kapaliny s pokožkou, opláchněte zasažené místo vodou. Dostane-li se kapalina do očí, použijte čistou vodu k vypláchnutí a ihned vyhledejte lékařskou pomoc. Kapalina uniknutá z baterie může způsobit podráždění a poleptání.**
- 6) **Servis**
- a) **Servisní práce na nářadí nechte provést kvalifikovanými pracovníky za použití originálních náhradních dílů.** Výsledkem bude trvalá bezpečnost při práci s elektrickým nářadím.

ROD VIDĚL BEZPEČNOSTNÍ VAROVÁNÍ





1. Udržujte pilovou pilu v dostatečné vzdálenosti od venkovního elektrického vedení
2. Věnujte prosím pozornost nebezpečí provozní polohy a riziku padajících větví nebo rázů zasažených do země a obsluha může být zasažena padajícími větvemi nebo nárazovými větvemi po nárazu na zem. Odstraňte větve v každé sekci.





BEZPEČNOSTNÍ VAROVÁNÍ TÝKAJÍCÍ SE BATERIÍ

- a) **Nepokoušejte se demontovat, rozebírat nebo rozřezávat baterie nebo její články.**
- b) **Neprovádějte zkratování baterie. Neukládejte baterie nahodile v krabicích nebo v zásuvkách, kde by mohlo dojít k jejich vzájemnému zkratování nebo k zkratování způsobenému jinými předměty.** Není-li baterie používána, udržujte ji v bezpečné vzdálenosti od sponek na papíry, mincí, klíčů, hřebíků, šroubů nebo jiných malých kovových předmětů, které mohou způsobit propojení kontaktů baterie. Zkratování kontaktů baterie může způsobit popáleniny nebo požár.
- c) **Nevystavujte baterii působení horka nebo ohně. Vyvarujte se skladování baterií na otevřeném slunci.**
- d) **Nevystavujte baterii mechanickým rázům.**
- e) **Dojde-li k úniku kapaliny z baterie, zabraňte tomu, aby se tato kapalina dostala do kontaktu s pokožkou nebo aby zasáhla oči. Dojde-li k takovému kontaktu, zasažené místo omyjte značným množstvím vody a vyhledejte lékařské ošetření.**
- f) **Udržujte baterie čisté a suché.**
- g) **Jsou-li svorky baterie znečištěny, otřete je čistým a suchým hadříkem.**
- h) **Baterie musí být před použitím nabita. Vždy postupujte podle uvedených pokynů a používejte správný postup nabíjení.**
- i) **Nenechávejte baterii nabíjet, nebude-li baterie použita.**
- j) **Po dlouhodobém uložení budete možná muset provést několik cyklů nabíjení a vybíjení, aby baterie dosáhla svého maximálního výkonu.**
- k) **Provádějte nabíjení pouze v nabíječce, která je specifikovaná společností Worx. Nepoužívejte jinou nabíječku, než je nabíječka speciálně dodaná pro použití s tímto zařízením.**
- l) **Nepoužívejte žádnou baterii, která není určena pro použití s tímto zařízením.**
- m) **Ukládejte baterie mimo dosah dětí.**
- n) **Uchovávejte originální dokumentaci k tomuto výrobku pro budoucí odkazy.**
- o) **Není-li zařízení používáno, vyjměte z něj baterii.**
- p) **Provádějte řádnou likvidaci baterie.**
- q) **V zařízení nekombinujte bateriové články různého data výroby, kapacity, velikosti nebo typu.**
- r) **Baterii uchovávejte dál od mikrovlnných trub a vysokého tlaku.**

TYTO POKYNY USCHOVEJTE

SYMBOLY

	V zájmu omezení nebezpečí zranění si musí uživatel přečíst návod k obsluze.
	Varování
	Používejte ochranu sluchu
	Používejte ochranu zraku
	Používejte masku proti prachu
	Používejte ochranné rukavice
	Používejte ochrannou obuv
	Nevystavujte toto zařízení vlhkosti
	Udržujte dostatečnou vzdálenost od elektrického vedení
	Vysloužilé elektrické přístroje nevyhazujte společně s domovním odpadem. Nářadí recyklujte ve sběrnách k tomu účelu zřízených. O možnostech recyklace se informujte na místních úřadech nebo u prodejce.
 Li-Ion	Akumulátor Li-Ion. Tento výrobek byl označen symbolem „tříděný odpad“ pro všechny jednotlivé a složené akumulátory. Proto musí být ohledem dopadu na životní prostředí po dosloužení recyklován nebo demontován. Akumulátory obsahují nebezpečné látky, proto mohou být nebezpečné pro životní prostředí a lidské zdraví.
	

	Nevystavujte ohni
	Akumulátory se mohou při nesprávném způsobu likvidace dostat do systému koloběhu vody, což může ohrozit vlastní ekosystém. Dosloužilé akumulátory nelikvidujte jako netříděný komunální odpad.
	Odemknout
	Zamknout

SEZNAM SOUČÁSTEK

1. ŘETĚZ
2. KNOFLÍK NAPÍNÁNÍ ŘETĚZU
3. KRYT
4. KNOFLÍK PRO NASTAVENÍ PILOVÉ HLAVY
5. TLAČÍTKO ZÁMKU PILOVÉ HLAVY
6. UZÁVĚR OLEJOVÉ NÁDRŽKY
7. LIŠTA
8. MĚRKA OLEJE
9. ŘETĚZOVÉ KOLO
10. SYMBOL SMĚRU BĚHU A ŘEZU
11. VODÍCÍ MŮSTEK LIŠTY
12. FASTENING BAR BOLT
13. UPÍNACÍ SVORKA LIŠTY
14. HROTOVÝ DORAZ
15. OLEJOVÁ TRYSK
16. POUZDRO NA TYČ A ŘETĚZ
17. MONTÁŽNÍ TYČ S TYČOVOU PILOU
18. UPÍNACÍ TYČ VNITŘNÍ TYČE
19. SPÍNAČ/SPOUŠŤ

20. AKUMULÁTOR *

21. UVOLŇOVACÍ TLAČÍTKO BATERIE *

22. ZADNÍ DRŽADLO

23. ODJIŠŤOVACÍ TLAČÍTKO VÝSUVNÉ TYČE

24. OTOČNÉ TLAČÍTKO VÝSUVNÉ TYČE

25. HÁKY RAMENNÍHO POPRUHU

26. RAMENNÍ POPRUH

27. NAPÍNACÍ VAČKA ŘETĚZU (VIZ OBR. A)

*** Standardní dodávka nemusí obsahovat veškeré vyobrazené či popsané příslušenství.**

TECHNICKÉ ÚDAJE

Typ **WG349E WG349E.9 (3 - Označení strojního zařízení, zástupce tyčové pily)**

	WG349E	WG349E.9
Napětí	20 V  Max. **	
Délka lišty	20 cm	
Délka lišty nůžek	18 cm	
Rychlost řetězu	5.0 m/s	
Kapacita zásobníku oleje	80 ml	
Rozteč řetězu	0.95 cm(3/8")	
Počet článků řetězu	33	
Velikost řetězu	1.1 mm(0.043")	
Adaptivní typ řetězu	Trilink Huihuang: CL14333X Jinfeng Garden Tools: 90X-33	
Adaptivní typ lišty	Trilink Huihuang: N1430833-1041TL Jinfeng Garden Tools: ES084SDEA041(A)	
Doba nabíjení	1 hod.	/
Hmotnost (včetně řetězu a lišty)	3.7 kg	3.3 kg
Celkový dosah	3.6 m	
Délka nářadí	Od 1.8 m do 2.3 m (plně vysunuto)	

20V Akumulátorová řetězová pila

CZ

Úhel rotace pilové hlavy	0°, 15°, 30° (3 poloh)
Úhel natočení rukojeti	180 stupňů celkově

** Napětí měřené bez zátěže. Počáteční napětí baterie dosáhne maximálně 20 voltů. Jmenovité napětí je 18 voltů.

PŘÍSLUŠENSTVÍ

	WG349E	WG349E.9
Nabíječka (WA3880)	1	/
Akumulátor (WA3551)	1	/
Ramenní popruh	1	1
Pouzdro & tyč a řetěz	1	1
Příslušenství pro hlavy pilových tyčí(WA0307)	1	1

Doporučujeme vám, abyste zakoupili příslušenství ve stejném obchodě, ve kterém jste zakoupili i vaše nářadí. Další podrobnosti naleznete na obalu příslušenství. Personál prodejny vám může pomoci a také vám může poskytnout užitečnou radu.

ÚDAJE O HLUKU

Naměřená hladina akustického tlaku

$L_{pA} = 79,07 \text{ dB(A)}$

$K_{pA} = 3 \text{ dB(A)}$

Naměřený akustický výkon

$L_{WA} = 89,7 \text{ dB(A)}$

$K_{pA} = 3 \text{ dB(A)}$

Používejte ochranu sluchu.



INFORMACE O VIBRACÍCH

Celkové hodnoty vibrací (trojosé nebo vektorové součtové měření) stanovené v souladu s EN ISO 11680-1.

Hodnota vibračních emisí: $a_h = 1,83 \text{ m/s}^2$

Kolisání $K = 1,5 \text{ m/s}^2$

Deklarovaná celková hodnota vibrací může být použita pro vzájemné srovnání jednotlivých nářadí a rovněž může být použita k předběžnému stanovení doby práce..

⚠ Výstraha: Hodnota vibračních emisí během praktického používání tohoto elektrického nástroje se může lišit od deklarované hodnoty podle způsobu, jakým je nástroj používán v závislosti na následujících podmínkách a dalších možnostech použití nástroje: Způsob, jakým je nástroj používán a povaha narušovaných nebo vrtaných materiálů.

Dobrý stav nástroje a řádné provádění jeho údržby. Používání správného příslušenství k nástroji, ostrost a dobrý stav příslušenství. Utažení úchopu na rukojetích a použití antivibračního příslušenství. Používání nástroje k účelům určeným konstrukcí a v souladu s těmito pokyny.

Při neřízeném používání může tento nástroj způsobit syndrom vibrací rukou a paží.

⚠ Výstraha: Je třeba upřesnit, že v odhadu úrovně nebezpečí při praktickém používání je nutno rovněž zohlednit všechny fáze pracovního cyklu, například dobu, kdy je nástroj vypnutý a kdy běží naprázdno, ale nevykonává práci. To může podstatně snížit úroveň nebezpečí v rámci celkového pracovního času.

Zásady pro omezení nebezpečí vystavení vibracím: VŽDY používejte ostré trny, vrátky a čepele. Provádějte údržbu tohoto nástroje v souladu s těmito pokyny, udržujte nástroj dobře promazaný (odpovídajícím způsobem). Má-li být tento nástroj používán pravidelně, zakupte antivibrační příslušenství. Naplánujte práci tak, aby bylo provádění úkolů, které vyžadují silné vibrace nástroje, rozloženo do několika dní.

PŘEDMĚT POUŽITÍ

Tyčové pily se používají k vidění stromů, kmenů, větví, dřevěných trámů, prken a dalších. Může být pilován na obilovinách nebo na obilovínách. Tento produkt není vhodný k řezání minerálních materiálů.

MONTÁŽ

⚠ VAROVÁNÍ Neinstalujte akumulátor před kompletním sestavením.
Při manipulaci s pilovým řetězem noste vždy ochranné rukavice.

MONTÁŽ LIŠTY A PILOVÉHO ŘETĚZU

- Všechny díly opatrně vybalte.
- Položte řetězovou pilu na pevnou a rovnou plochu.
- Používejte pouze originální řetězy Worx, nebo řetězy doporučené pro vodící lišty.**
- Vložte pilový řetěz (1) do obébové drážky lišty (7). Porovnáním s vyznačenou ikonou řetězu na vodící liště, nebo podle symbolu směru chodu řetězu (10) vyznačeného na těle pily se ujistěte, zda je řetěz natažen ve správném směru otáčení. Zajistěte, aby napínací vačka řetězu (27) ukazovala směrem ven. (Viz Obr. A)
- Články řetězu položte okolo řetězového kola (9) tak, vložte dva polohovací prvky vodící tyče (11) na pevný šroub (12) a podložku vodící tyče (13) do drážky pro klíč v otvoru vodící tyče (7). (Viz Obr. B1, B2)
- Zkontrolujte, jsou-li všechny díly správně umístěny. Ujistěte se, zda jsou hnací články řetězu řádně usazeny na hnacím ozubeném kole (Viz Obr. C1), zabraňte zatuhnutí článků řetězu zobrazenému na obr. C2. Dojde-li k zatuhnutí článků řetězu, zvedněte řetěz na vodící liště a proveďte uvolnění článků řetězu.

POZNÁMKA: Řetěz se musí otáčet volně a nesmí na něm být žádné zatuhnuté články.

20V Akumulátorová řetězová pila

CZ

7. Nasad'te kryt řetězu (3) a utáhněte kryt řetězu otáčením napínáku řetězu (2) ve směru pohybu hodinových ručiček tak, aby byl řetěz napnutý. (Viz Obr. D)



VAROVÁNÍ: Pilový řetěz ještě není napnut. Napínání pilového řetězu se provádí jak je popsáno v odstavci „Napnutí pilového řetězu“.

Nyní je nutné provést kontrolu řetězu, zda je správně napnut.

NAZNUTÍ PILOVÉHO ŘETĚZU (Viz Obr. E)

POZNÁMKA: Nové řetězy pily se budou roztažovat. Při prvním použití provádějte často kontrolu napnutí řetězu pily a dojde-li k uvolnění řetězu (1) na vodičí liště (7), proveďte jeho napnutí.



VAROVÁNÍ:

- **Před napínáním řetězu vždy nejdříve vyjměte z pily baterii.**
- **Řezací čepele řetězu jsou ostré. Při manipulaci s řetězem používejte ochranné rukavice.**
- **Vždy udržujte správné napnutí řetězu. Uvolnění řetěz zvyšuje nebezpečí zptěného rázu. Uvolnění řetěz může vyskočit z vodičí drážky lišty. Může dojít ke zranění obsluhy a poškození řetězu. Uvolnění řetěz způsobuje rychlé opotřebení řetězu, lišty a řetězového kola.**

1. Řetězovou pilu položte na rovnou plochu.
2. Otáčejte upínací madlo/ knoflík napínání řetězu (2) po směru hodin tak, aby bylo upínací madlo pevně zašroubováno. Správného dosažení řetězu bude dosaženo automaticky.

POZNÁMKA: Otáčením knoflíku napínání řetězu (2) ve směru chodu hodinových ručiček bude napnutí řetězu automaticky zvýšeno. Přeskakující mechanika zabrání tomu, aby se napnutí řetězu uvolnilo.

3. Ještě jednou zkontrolujte napnutí nastavené pomocí rukojeti s automatickým napnutím řetězu. Správné napnutí řetězu je dosaženo, pokud lze řetěz (1) ve středové části zdvihnout z vodičí lišty (7) přibližně do poloviny hloubky vodičího článku řetězu. Tento úkon by měl být proveden jednou rukou zdvižením řetězu zatíženého pouze vlastní hmotností pily. (Viz Obr. E)

POZNÁMKA: Řetěz (1) je správně napnut, pokud jej lze zvednout z vodičí lišty (7), a vodičí článek řetězu přitom zůstane uvnitř kolejnice vodičí lišty (7).

POZNÁMKA: Řetěz (1) se v průběhu řezání natahuje a ztrácí správné napnutí. Pokud se řetěz uvolní, zcela odšroubujte knoflík napínání řetězu (2), nebo jej otočte třemi plnými otáčkami proti směru chodu hodinových ručiček a poté řetěz opět správně napněte dotažením knoflíku napínání řetězu (2) postupem podle výše uvedených kroků 1- 4.

MONTÁŽ PRODLUŽOVACÍHO NÁSTAVCE KE STROJI (Viz Obr. F1)

Krok 1: Jak je znázorněno na obrázku F1, uvolněte tyč (17) sestavy tyčové pily. Zarovnejte stroj a vložte jej do prodlužovací tyče.

Krok 2: Stiskněte páku sestavy pilové tyče a dotáhněte prodlužovací tyč ke stroji.

POZNÁMKA: Před spuštěním stroje se ujistěte, zda je

prodlužovací nástavec ve své poloze řádně zajištěn.

DEMONTÁŽ PRODLUŽOVACÍHO NÁSTAVCE (Viz Obr. F2)

Krok 1: Jak je znázorněno na obrázku, odemkněte tyč sestavy pily (17).

Krok 2: Při současném stisknutí obou tlačítek (5) pro zablokování pilové hlavy se pila posune, aby se odpojila prodlužovací tyč od pily.

Nastavení délky prodlužovacího nástavce (Viz Obr. G)

Tyčová prořezávací pila obsahuje teleskopicky prodlužovací nástavec, který je možno upravit v délce 1.8m (zcela zasunut) až na 2.3m (plně vytažen).

Vnitřní upínací výška tyče (18) se používá k zajištění tyče na jakoukoli prodlouženou délku.

1. Chcete-li nástavec prodloužit, povolte upínací páku vnitřní tyče (18), jak je znázorněno na obrázku G. Nástavec lze volně posouvat.
2. Vytáhněte vnitřní část prodlužovacího nástavce na požadovanou délku prodloužení.
Poznámka: Použijte pouze minimální délku nástavce potřebnou k dosažení konce řezané větve.
3. Zajištění prodlužovacího nástavce v požadované délce provedete utažením upínací páky, jak je znázorněno na obrázku G.

PŘIPOJENÍ A SEŘÍZENÍ STRUKTURA SNÍMKU (Viz Obr. H1, H2)

Připojte ramenní popruh k háku na tyči pomocí přiloženého karabiny, jak je znázorněno na obrázku H1. Chcete-li upravit polohu ramenního popruhu, otočte jím proti směru hodinových ručiček a uvolněte zajišťovací knoflík. Přesuňte jej na požadované místo. Jak je znázorněno, utáhněte blokovací knoflík ve směru hodinových ručiček a zajištěte jej.

NASTAVENÍ ÚHLOVÉHO ÚHLU HLAVY (Viz Obr. I1, I2)

Pilovou hlavu lze otáčet v různých úhlech řezu 0°, 15° a 30°. (Viz Obr. I1)

1. Současně stiskněte knoflíky pro nastavení pilové hlavy na obou stranách, abyste otočili pilovou hlavu do požadovaného úhlu řezu. (Viz Obr. I2)
2. Když je hlava pilové pily nastavena na požadovaný úhel, uvolněte knoflík.

POZNÁMKA: Nesprávné zajištění pilové tyče může mít za následek zranění osob nebo poškození majetku.



VAROVÁNÍ! Vždy se ujistěte, že je hlava pilové tyče bezpečně zajištěna! Nepoužívejte pilovou pilu, pokud je hlava v jiné poloze nebo není zajištěna!

NASTAVENÍ ZADNÍHO MANIPU (Viz Obr. J)

Pro odblokování zatlačte otočné tlačítko prodlužovací páky dopředu. Držte zadní rukojeť a otočte ji do nejpohodlnější a nejvyváženější polohy. Uvolněním otočného tlačítka prodlužovací páky zajištěte zadní rukojeť



VAROVÁNÍ: Před pokračováním nezapomeňte uzamknout rukojeť v požadované poloze. Při práci s pilou neotáčejte držadlem.

Mazaní řetězu

! **DŮLEŽITÉ:** Řetězová pila se nedodává naplněná olejem na řetězové pily. Je důležité ji před použitím naplnit olejem. Použití řetězové pily bez oleje na řetězové pily nebo při stavu oleje pod značkou miníma vede k poškození řetězové pily. **POZNÁMKA:** Životnost a řezný výkon řetězu závisí na optimálním mazání. Proto je během provozu pilový řetěz automaticky mazán olejem na řetězové pily.

Naplnění olejové nádržky (viz Obr. K)

! **VAROVÁNÍ:** Před naplněním olejové nádrže vyjměte akumulátor..

1. Umístěte řetězovou pilu (6) na jakýkoli vhodný povrch.
2. Hadříkem očistěte prostor kolem uzávěru olejové nádržky a uzávěr odšroubujte.
3. Doplňte olej a řetězový olej (není součástí balení), dokud není nádrž plná.
4. Zabraňte tomu, aby se do nádržky dostaly nečistoty a prach. Nasaďte na nádržku uzávěr (6) a rukou jej řádně utáhněte ve směru pohybu hodinových ručiček.

! **DŮLEŽITÉ:** pro umožnění výměny vzduchu mezi olejovou nádržkou a okolím jsou mezi sítkem a uzávěrem olejové nádržky čtyři malé

vyrovňovací kanálky, jimiž může funkce podmíněně vytékat v omezeném množství olej. Dbejte prosím na to, aby byla pila odložena vždy vodorovně (uzávěrem olejové nádržky (6) nahoru).

Je důležité používat mazadla pro tyče a řetězy (nejsou součástí dodávky), která jsou vyrobena tak, aby fungovala v široké teplotní škále bez nutnosti ředění. Tento olej můžete získat na místě, kde jste zakoupili tuto pilu nebo v místním obchodě s těmito výrobky. Nepoužívejte špinavé, použité nebo jinak znečištěné oleje. Může dojít k poškození tyče či řetězu. Při použití nedovoleného oleje záruka zaniká.

Nespolkněte. V případě požití ihned vyhledejte lékařskou pomoc. Uchovávejte mimo dosah dětí. Skladujte mimo dosah tepla nebo otevřeného ohně.

Kontrola automatické maznice

Správné fungování automatické maznice lze zkontrolovat spuštěním řetězové pily a nasměrováním špičky vodící lišty (7) směrem ke kousku kartonu nebo papíru umístěného na zemi. Pokud na kartonu olejová skvrna roste, maznice pracuje správně. Pokud se na kartonu olejová skvrna neobjeví, a to i přes to, že je olejová nádržka plná, obraťte se na zákaznický servis Worx nebo na autorizovaného servisního zástupce Worx.

UPOZORNĚNÍ: Řetězem se nedotýkejte země. Dodržujte bezpečnou vzdálenost 3.6m.

POUŽITÍ

1. PŘED POUŽITÍM VAŠEHO AKUMULÁTOROVÉHO NÁŘADÍ

! **VAROVÁNÍ!** Tato nabíječka a akumulátor jsou speciálně zkonstruovány pro vzájemné používání –

nezkoušejte používat jiná zařízení. Vždy zabraňte vniknutí kovových předmětů do nabíječky nebo kontaktu kovových předmětů s póly akumulátoru, což by mohlo způsobit elektrickou závalu i úraz.

POZNÁMKA: Akumulátor NENÍ NABÍTÝ a před používáním je nezbytně jej nabít.

Nabíječka se dodává s akumulátorem vloženým v nářadí. Nepoužívejte jiný typ nabíječky.

2. NABÍJENÍ AKUMULÁTORU

Lithiová baterie je chráněna proti úplnému vybití. Když se baterie vybijí, ochranný obvod vypne nářadí. Vřeteno se přestane otáčet.

V teplém prostředí Komma nebo při intenzivní práci se akumulátor natolik zahřeje, že se nedá ihned nabít. Před začátkem nabíjení nechte baterii vychladnout

3. VYJMUTÍ NEBO NAsAZENÍ AKUMULÁTORU (viz Obr. L1, L2)

Stisknete uvolňovací tlačítko akumulátorového bloku a akumulátor z nářadím sejměte. Po nabití zasuňte akumulátor do určeného vybrání pro jeho připojení. Stačí jednoduše stisknout a mírně přitlačit, až uslyšíte cvaknutí. Pohledem zkontrolujte, zda je akumulátor plně dosazen.

POZNÁMKA: Při vyjímání baterii vždy pevně držte, abyste zabránili jejímu pádu a možnému zranění.

4. Zapnutí a vypnutí (viz Obr. M)

! **POZOR:** Před použitím akumulátorového nářadí zkontrolujte typ akumulátoru. Používejte pouze typ akumulátoru uvedený v části týkající se příslušenství.

K uvedení zařízení do provozu stisknete tlačítko blokování zapnutí(23), , potom zcela stisknete spínač (19) podržte jej v této poloze. Tlačítko zámku prodlužovací páky lze nyní uvolnit.

K vypnutí uvolněte spínač

5. ŘEZÁNÍ

! **DŮLEŽITÉ:** je olejová nádržka naplněná? Ukazatel stavu oleje (8) před prací a pravidelně během práce kontrolujte. (viz Obr. N1). Doplňte olej, když hladina oleje dosáhla spodní hrany v průhledovém okénku. Náplň vystačí v závislosti na přestávkách a intenzitě práce na ca.35 minut. Napnutí řetězu kontrolujte během řezání každých 10 minut.

- (1) Do řetězové pily vložte akumulátor.
- (2) Ujistěte se, zda řezaná část kmene neleží na zemi. Tím bude zabráněno kontaktu řetězu (1) se zemí a vedení řezu skrze kmen Kontakt řetězu se zemí. Pokud je v chodu, je nebezpečný a způsobí jeho otupení.
- (3) Pro bezpečný úchop pily vždy používejte obě ruce. Hlavní držadlo vždy držte levou rukou a zadní držadlo (22) pravou rukou. Pilu držte pevně. Palec a prsty musí být okolo rukojeti pily ovinuty. (viz Obr. N2)
- (4) Ujistěte se, zda máte pevný postoj. Chodidla mějte rozkročena na šířku ramen. Rozdělte svou váhu rovnoměrně na obě nohy.
- (5) Až budete připraveni k provedení řezu, pravým palcem stisknete aretační páku prodlužovací páky (23) a stisknete spoušť. Tím bude pila spuštěna. Pilu vypnete

uvolněním stisku spouště. Před započetím řezu se ujistěte, zda pila běží v plných otáčkách.

- (6) Při započetí řezu pomalu položte otáčející se řetěz na řezané dřevo. Řezané dřevo by mělo být co nejbližší k tělu pily, jak je jen možné. Držte pilu pevně na místě, aby se zabránilo možnému odskakování nebo klouzání (boční posun) pily.
- (7) Pilu ved'te s mírným přitlakem a nevyvíjejte na ni nadměrnou sílu, nechejte pilu řezat vlastním tempem. Motor by se přetížil a mohlo by dojít k jeho spálení. Při volbě správných otáček bude práce provedena lépe a bezpečněji.
- (8) Pilu vyjměte ze zářezu při plných otáčkách. Pilu zastavte uvolněním spínače On/Off (zap./vyp.) (19). Před položením pily na zem se ujistěte, zda se řetěz zcela zastavil.
- (9) Procvičte si řezání na kusu odpadových větví na nebezpečném pracovním místě, dokud nedosáhnete pohodlí při práci, plynulého pohybu a stabilní řezné rychlosti.

Bezpečnostní zařízení zabraňující zpětnému rázu této pily

Tato pila je vybavena řetězem s nízkým zpětným rázem a také vodící lištou s redukcí zpětného rázu. Obě tyto součásti redukcují možný zpětný ráz. Avšak zpětný ráz u této pily nastat může.

Následující kroky omezí nebezpečí zpětného rázu.

- Při řezání přidržte pilu oběma rukama. Udržujte pevný úchop. Palec a prsty musí obtačet držádlu pily.
- Ponechte veškeré bezpečnostní prvky na pile. Zajistěte, aby fungovaly správně.
- Vždy pracujte v rovnovážné a stabilní poloze.
- Udržujte postoj mírně z levé strany pily. Tím vaše tělo nebude v přímé linii s řetězem pily.
- Zabraňte, aby se během otáčení řetězu špička vodící lišty čehokoliv dotkla.
- Nikdy se nepokoušejte řezat dva kmeny současně. Vždy řezte pouze jediný kmen.
- Nezařezávejte špičku vodící lišty ani se nepokoušejte o svislý řez (řezání do dřeva špičkou vodící lišty).
- Dávejte pozor na pohyb dřeva nebo jiné síly, které by mohly sevřít řetěz.
- Při pokračování v předchozím řezu použijte maximální opatrnost.
- Používejte pouze řetěz a vodící lištu (7) s nízkým zpětným rázem dodané s touto řetězovou pilou.
- Nikdy nepoužívejte tupý nebo volný řetěz. Udržujte řetěz ostrý a správně napnutý.

Obsluha tyčové prořezávací pily

Řezání s ramenním popruhem (Viz Obr. N2)

Prodlužovací nástavec je dodáván včetně ramenního popruhu, který poskytuje dodatečnou oporu při zdvihnutí čelistí pily do vzduchu. Ramenní popruh zavěste za prodlužovací nástavec a ovíňte okolo vašeho ramene. Ramenní popruh může také zmírnit ráz, který vznikne odskočením prořezávací pily. Řetězová pila po dokončení řezu.

Řezání s prodlužovacím nástavcem

1. Do řetězové pily vložte akumulátor.
2. Před řezáním větví ve velkých výškách vezměte v úvahu

všechny pokyny podrobně popsané v předchozí části "Odstranění větví", zvláštní pozornost ale věnujte předpokládané dráze padající větve.



VAROVÁNÍ: Nestůjte přímo pod řezanou větví.

Okolní osoby držte v dostatečné vzdálenosti.

Při práci s pilou nestůjte na žebříku či jiné nestabilní podpoře. S pilou nepracujte v blízkosti kabelů, elektrického nebo telefonního vedení. Od jakéhokoliv elektrického vedení udržujte odstup (Viz Obr. 01-04)

3. Pro bezpečný úchop pily vždy používejte obě ruce. Při práci s tyčovou prořezávací pilou používejte pouze určené oblasti úchopu rukojeti (Viz Obr. 05). Pilu držte pevně. Palec a prsty musí být okolo rukojeti pily ovínuty.
4. Pilu držte pevně. Palec a prsty musí být okolo rukojeti pily ovínuty.
5. Až budete připraveni k provedení řezu, stiskněte aretační tlačítko prodlužovací páky (23), poté plně stiskněte spínač Zap./Vyp. (19) (Viz Obr. M). Tím bude pila spuštěna. Pilu vypnete uvolněním stisku spouště. Před započetím řezu se ujistěte, zda pila běží v plných otáčkách.
6. Při započetí řezu pomalu položte otáčející se řetěz na řezané dřevo. Držte pilu pevně na místě, aby se zabránilo možnému odskakování nebo klouzání (boční posun) pily.
7. Pilu ved'te s mírným přitlakem a nevyvíjejte na ni nadměrnou sílu. Motor by se přetížil a mohlo by dojít k jeho spálení. Při volbě správných otáček bude práce provedena lépe a bezpečněji.
8. Pilu vyjměte ze zářezu při plných otáčkách. Pilu zastavte uvolněním spínače On/Off (zap./vyp.) (19). Před položením pily na zem se ujistěte, zda se řetěz zcela zastavil.

165

ORÉZÁVÁNÍ STROMŮ (VYVĚTVOVÁNÍ)

VAROVÁNÍ: Vyhněte se zpětnému rázu. Zpětný ráz může způsobit vážné zranění nebo smrt.

Jak lze zabránit riziku zpětného rázu naleznete v kapitole Zpětný ráz.

VAROVÁNÍ: Nepoužívejte tyčovou prořezávací pilu pokud stojíte:

- na stromě
 - na žebříku nebo na jiném nestabilním povrchu
 - v jakémkoliv nepohodlné poloze
- Může dojít ke ztrátě kontroly nad tyčovou prořezávací pilou a tím ke vzniku vážného zranění.**
- VAROVÁNÍ: S tyčovou prořezávací pilou nepracujte, pokud máte ruce v poloze nad rameny.**

UPOZORNĚNÍ: Pokud okolní podmínky přesahují vaše schopnosti, vyhledejte odbornou pomoc.

Řezání stromů je process odřezávání větví z živého stromu. Ujistěte se, zda máte pevný postoj. Chodila mějte rozkročenou na šířku ramen. Rozdělte svou váhu rovnoměrně na obě nohy.

Při řezání stromů postupujte podle níže uvedených pokynů.

1. Nejprve odřízněte šest palců od kufru na spodní straně končtiny. Pro tento řez použijte horní část vodící lišty. Odřízněte 1/3 průměru větve (Viz Obr. 06).
2. Odstraňte končtiny dva až čtyři palce. Proveďte druhý řez z horní strany větve. Pokračujte v řezu, dokud celou větev neodříznete.
3. Třetí řez proveďte co nejbližší ke kmeni stromu ze spodní

strany větve. Pro tento řez použijte horní část vodící lišty. Odřízněte 1/3 průměru větve.

- Proved'te čtvrtý řez přímo nad třetím řezem. Dokončete vedení třetího řezu. Tím se zcela odstraní větve.

ÚDRŽBA PILY

Dodržujte pokyny pro údržbu uvedené v tomto návodu. Správné čištění a údržba řetězu pily a vodící lišty, a také celé pily, mohou snížit šance na vznik zpětného rázu. Po každém použití pily proved'te její kontrolu a údržbu. Tímto způsobem prodloužíte provozní životnost vaší pily.

POZNÁMKA: Dokonce i při použití pily se správně nabroušeným řetězem se může po každém nabroušení zvýšit riziko zpětného rázu.

ÚDRŽBA A SKLADOVÁNÍ PILOVÉ PILY

- V následujících případech vyjměte z pily baterii:
 - Není-li pila používána
 - Před přesunem z jednoho místa na druhé
 - Před prováděním údržby.
 - Před výměnou příslušenství nebo doplňků, jako jsou řetěz pily a vodící lišta.
- Zkontrolujte pilovou pilu před a po každém použití. Pečlivě zkontrolujte pilu, zda nedošlo k poškození ochranného krytu nebo jiného dílu. Zkontrolujte, zda nedošlo k jakémukoli poškození, které by mohlo ovlivnit bezpečnost obsluhy nebo provozu pily. Zkontrolujte, zda nedošlo k vychýlení nebo rozpojení pohyblivých částí. Zkontrolujte, zda nedošlo ke zlomení nebo poškození některých dílů. Nepoužívejte řetězovou pilu, pokud má poškození vliv na bezpečnost nebo provoz. Poškození nechtejte opravit v autorizovaném servisním středisku. Místa autorizovaných servisních středisek naleznete na internetové stránce www.worx.com.
- Pilovou pilu pečlivě udržujte.
 - Nikdy pilu nevystavujte dešti nebo přímému působení vlhkosti.
 - Dbejte na to, aby byl řetěz pily stále ostrý, čistý a namazaný, čímž bude zaručen lepší a bezpečnější provoz.
 - Při broušení řetězu pily dodržujte kroky popsané v tomto návodu.
 - Rukojeti udržujte suché, čisté, nezanesené olejem a mazivou.
 - Dbejte na to, aby byly všechny šrouby a matice řádně utaženy.
- Při provádění servisu vždy používejte pouze originální náhradní díly.
 - Pokud pilu nepoužíváte, vždy ji uskladněte.
 - Na vysokém nebo uzamykatelném místě, mimo dosah dětí.
 - Na suchém místě.
 - S nasazenou lištou a krytem pily (3)

Údržba vodící lišty

Pro maximální životnost vodící lišty je doporučena následující údržba.

Nosné kolejnice vodící lišty, které nesou řetěz, by měly být očistěny před uložením pily, nebo pokud jsou řetěz či vodící lišta zaneseny nečistotami. Kolejnice by měly být očistěny po každém sejmutí řetězu.

Čištění nosných kolejnic vodící lišty:

- Odstraňte kryt řetězu a poté vodící lištu a řetěz. (viz kapitola SESTAVENÍ)
- Z kolejnic vodící lišty odstraňte nečistoty pomocí drátěného kartáče, šroubováku či podobného vhodného nářadí. (Viz Obr. P)
- Ujistěte se, zda jste pečlivě očistili místa s nánosy maziva.

Situace, které vyžadují údržbu řetězu (1) a vodící lišty (7):

- Řezy na jedné straně, nebo pod úhlem.
- Pila byla při řezu tlačena sebou.
- Nedostatečný přívod oleje do lišty a řetězu.

Zkontrolujte stav vodící lišty po každém naostření řetězu. Opatřebovaná lišta způsobí poškození řetězu a řezání tak bude obtížné.

Po každém použití pilu odpojte od napájecího zdroje, z vodící lišty a z otvoru řetězového kola odstraňte veškeré nánosy pilin.

Pokud není horní strana vodící lišty rovná, srovnejte strany a pravé úhly pomocí plochých pilníku.

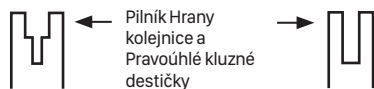

Opatřebovaná drážka

Správný tvar drážky

Vyměňte vodící lištu, pokud je drážka opotřebovaná, vodící lišta je ohnutá nebo prasklá, nebo pokud se vyskytne nadměrné zahřívání nebo třepení kolejnic. Pokud je nutná výměna, použijte pouze vodící lišty specifikované pro vaši pilu v seznamu náhradních dílů nebo na štítku vaší řetězové pily.

Výměna/otočení pilového řetězu a lišty

Proved'te výměnu řetězu pily, jsou-li zuby řetězu příliš opotřebovány nebo dojde-li k prasknutí řetězu. Používejte pouze řemen, který je uveden v tomto návodu.

Před broušením řetězu zkontrolujte vodící lištu.

Opatřebovaná nebo poškozená vodící lišta je velmi nebezpečná. Opatřebovaná nebo poškozená vodící lišta způsobí poškození řetězu pily a řezání bude mnohem náročnější.

Potom namontujte napínací vačku (27) na novou lištu utažením šroubu po směru hodin. Výstupek vačky (a) se musí nacházet v otvoru lišty. (Viz Obr. Q)

Ostření pilového řetězu



VAROVÁNÍ:

Před prováděním servisu vyjměte z pily baterii. Při kontaktu vašeho těla s pohyblivým řetězem nebo při úrazu elektrickým proudem může dojít k vážnému, dokonce i smrtelnému zranění. Řezací čepele řetězu jsou ostré. Při manipulaci s řetězem používejte ochranné rukavice.

Dbejte na to, aby byl řetěz pily stále ostrý. Vaše pila bude řezat rychleji a bezpečněji. Tupý řetěz pily bude způsobovat zbytečně velké opotřebování hnacího řetězového kola, vodící lišty, řetězu pily a motoru. Musíte-li řetěz pily tlačit do dřeva silou a vzniká-li při řezání pouze prach s několika velkými třískami, řetěz pily je tupý.

OCHRANA ŽIVOTNÍHO PROSTŘEDÍ



Vysloužilé elektrické přístroje nevyhazujte společně s domovním odpadem. Nářadí recyklujte ve sběrnách k tomu účelu zřízených. O možnostech recyklace se informujte na místních úřadech nebo u prodejce.

ODSTRAŇOVÁNÍ PROBLÉMŮ

Pokud Vaše elektronářadí nefunguje bezvadně, následující tabulka Vám ukáže příznaky závady, možné příčiny a též opatření k nápravě. Nemůžete-li tím problém identifikovat a odstranit, obraťte se na Váš servis.

VAROVÁNÍ: před hledáním závady elektronářadí vypněte a odejměte akumulátor.

Příznak	Možné příčiny	Možné řešení
Barovou pilu nelze ovládat	Vybitá baterie Vadná pojistka	Nabijte baterii. Vyměňte pojistku.
Rod viděl přerušovaný provoz	Přehřátí Příliš vysoký přítlak při řezání. Uvolněný spoj. Kontakt Interní vadný el. Kontakt Vadný spínač.	Pilu položte na chladné, větrané místo, aby mohla vychladnout Během řezání na pilu příliš netlačte. Vyhledejte odborný servis. 1-866-354-Worx (9679).
Pilový řetěz suchý	V olejové nádržce není žádný olej Odvzdušnění v uzávěru olejové nádržky ucpáno Výtokový kanál oleje ucpán	Doplňte olej Očistěte uzávěr olejové nádržky Uvolněte výtokový kanál
Řetěz/vodící lišta horká	V olejové nádržce není žádný olej. Odvzdušnění v uzávěru olejové nádržky ucpáno. Výtokový kanál oleje ucpán. Příliš vysoké napnutí řetězu. Tupý řetěz.	Doplňte olej. Očistěte uzávěr olejové nádržky. Uvolněte výtokový kanál. Seříd'te napnutí řetězu. Řetěz nabrušte nebo nahrad'te.
Extrémní roztržení pily, vibrace, pila není správná	Příliš volné napnutí řetězu. Tupý řetěz. Opatřebený řetěz. Pilové zuby ukazují do špatného směru.	Seříd'te napnutí řetězu. Řetěz nabrušte nebo nahrad'te. Řetěz nahrad'te. Pilový řetěz nově namontujte se zuby ve správném směru.

PROHLÁŠENÍ O SHODĚ

MY,
POSITEC Germany GmbH
Grüner Weg 10, 50825 Cologne, Germany

tímto prohlašujeme, že výrobek
Popis **Tyčová píla na baterie**
Typ **WG349E WG349E.9 (3 - Označení strojního zařízení, zástupce tyčové pily)**
Funkce **Řezání vysokých větví**

splňuje požadavky následujících směrnic
2006/42/EC, 2014/30/EU,
2011/65/EU&(EU)2015/863,
2000/14/EC v novelizaci 2005/88/EC

Pověřený úřední orgán
Název: **Interrek Deutschland GmbH (úřední vyhláška 0905)**
Adresa: **Stangenstraße 1, 70771 LEINFELDEN-ECHTERDINGEN**
Číslo certifikátu: **190601913SHA-V1**

2000/14/EC v novelizaci 2005/88/EC:
- Postup posuzování shody podle **Dodatek V**
- Měření akustický výkon **89.7 dB(A)**
- Deklarovaný zaručený akustický výkon **93 dB(A)**

Splňované normy:
EN 60745-1, EN ISO 11680-1, EN ISO 3744,
EN 55014-1, EN 55014-2

Osoba odpovídající za vytvoření technické dokumentace,
Název: **Marcel Filz**
Adresa: **Positec Germany GmbH**
Grüner Weg 10, 50825 Cologne, Germany



2021/04/12
Allen Ding
Zástupce vrchní konstrukční kanceláře,
Testování & Certifikace
Positec Technology (China) Co., Ltd
18, Dongwang Road, Suzhou Industrial
Park, Jiangsu 215123, P. R. China

VŠEOBECNÉ BEZPEČNOSTNÉ VAROVANÍ NA POUŽÍVÁNIE ELEKTRICKÉHO NÁRADIA



VAROVANIE: prečítajte všetky bezpečnostné varovania a inštrukcie. Chyba pri sledovaní varovaní a inštrukcií môže viesť k elektrickému šoku, vypuknutiu požiaru a/alebo k vážnym zraneniam. **Odložte si všetky varovania a inštrukcie pre budúcu potrebu.**

Výraz „elektrické ručné náradie“ vás vo varovaniach odkazuje buď na náradie na elektrický pohon (napájané z elektrickej siete) alebo na akumulátorové náradie (napájané z akumulátora).

- 1) **Bezpečnosť na pracovisku**
 - a) **Udržujte pracovisko čisté a dobre osvetlené. Pracovisko plné nepotrebných predmetov alebo slabo osvetlené zvyšuje možnosť úrazu.**
 - b) **Nepoužívajte elektrické ručné náradie v prostredí náchylnom na explóziu, ako napríklad v prítomnosti horľavých tekutín, plynov alebo prachu. Elektrické ručné náradie vytvára iskry, ktoré môžu vzniknúť prach alebo výpary.**
 - c) **Udržujte deti a prízerajúcich sa v dostatočnej vzdialenosti pri práci s elektrickým ručným náradím. Strata pozornosti môže viesť k strate kontroly nad náradím.**
- 2) **Bezpečnosť pri práci s elektrinou**
 - a) **Prípojky elektrického ručného náradia musia byť zhodné so zástrčkami. Nemoifikujte prípojku žiadnym spôsobom. Nepoužívajte spojku s uzemneným ručným náradím žiadne adaptérové prípojky, ktoré neumožňujú ochranu uzemnením. Pôvodné prípojky a k nim prislúchajúce zástrčky znižujú riziko úrazu elektrickým prúdom.**
 - b) **Vyhýbajte sa kontaktu s uzemnenými povrchmi, ako napríklad rúrkami, radiátormi, sporákmi a chladničkami. Keď je vaše telo spojené s uzemneným predmetom alebo stojí na uzemnenom území, je zvýšené riziko elektrického šoku.**
 - c) **Nevystavujte ručné náradie dažďu alebo vlhkým podmienkam. Keď sa voda dostane pod povrch elektrického ručného náradia, je zvýšené riziko elektrického šoku.**
 - d) **Nezaobchádzajte s káblom prípojky necitlivo. Nikdy si neprítahujte elektrické ručné náradie k sebe pomocou kábla, neťahajte ho za sebou pomocou kábla a nevytrhávajte kábel zo zástrčky aby ste ručné náradie vyplli. Nevystavujte kábel vysokým teplotám, oleju, ostrým hranám alebo pohyblivým častiam. Poškodené alebo zamotané káble môžu viesť k zvýšenému riziku elektrického šoku.**
 - e) **Pri práci s ručným náradím v exteriéri použite predizolovaný kábel vhodný na použitie v exteriéri. Použitím kábla vhodného na použitie v exteriéri redukuje riziko vzniku elektrického šoku.**
 - f) **Pokiaľ je práca s ručným náradím vo vlhkých podmienkach nevyhnutná, použite napájanie**

chránené ističom typu prúdový chránič (RCD). Použitie RCD ističa redukuje riziko vzniku elektrického šoku.

3) Osobná bezpečnosť

- a) Bud'te sústredení, sledujte, čo robíte, a pri práci s ručným náradím sa riad'te zdravým rozumom. Nepoužívajte ručné náradie, keď ste unavení alebo pod vplyvom omamných látok, alkoholu alebo liekov.** Moment nepozornosti pri práci s ručným náradím môže viesť k vážnemu osobnému zraneniu.
- b) Použite osobné ochranné pomôcky. Vždy noste ochranu očí. Ochranné pomôcky, ako napríklad protiprachová maska, topánky s protišmykovou podrážkou alebo chrániče sluchu použité v príslušných podmienkach pomáhajú redukovať vážne osobné zranenia.**
- c) Predíd'te neúmyselnému zapnutiu. Uistite sa, že prepínač je vo vypnutej pozícii, pred tým, než zapojíte náradie do elektriny a/alebo akumulátoru, pri zdvihnutí alebo nosení náradia.** Nosenie náradia s prstom na prepínači alebo aktívneho náradia, ktoré je zapnuté, zvyšuje možnosť úrazu.
- d) Odstráňte akékoľvek nastavovacie kľúče alebo kľúče na matice a skrutky pred tým, než zapnete ručné náradie.** Nastavovací alebo iný kľúč ponechaný pripavený na rotujúcej časti ručného náradia môže spôsobiť osobný úraz.
- e) Neprecaňujte sa. Udržujte si stabilitu a pevnú zem pod nohami za každých podmienok.** Umožňuje vám to lepšiu kontrolu nad ručným náradím v neočakávaných situáciách.
- f) Oblečte sa náležite. Nenoste voľné oblečenie alebo šperky. Udržujte svoje vlasy, oblečenie a rukavice vzdialené od pohyblivých častí.** Voľné oblečenie, šperky alebo dlhé vlasy sa môžu do pohyblivých častí zachytiť.
- g) Pokiaľ sú zariadenia nastavené na spojenie so zariadeniami na zachytávanie a extrakciu prachu, uistite sa, že sú náležite využitie a pripojené.** Použitím zberača prachu redukuje riziká spojené s prachom.
- 4) Použitie a údržba ručného náradia**
- a) Nepreťažujte ručné náradie. Použite správne ručné náradie na danú činnosť.** Správne ručné náradie spraví prácu lepšie a v medziach, na ktoré bolo navrhnuté.
- b) Nepoužívajte ručné náradie, pokiaľ sa prepínač neprepína medzi zapnutím a vypnutím.** Akékoľvek ručné náradie, ktoré nie je kontrolovateľné prepínačom, je nebezpečné a musí byť opravené.
- c) Odpojte prípojku ručného náradia od zdroja energie a/alebo akumulátora pred tým, než začnete robiť akékoľvek úpravy, vymieňať doplnky alebo uskladňovať ručné náradie.** Takéto preventívne bezpečnostné opatrenia redukujú riziko náhodného zapnutia ručného náradia.
- d) Keď ručné náradie nepoužívate, skladujte ho mimo dosahu detí a nedovoľ'te osobám, ktoré nemajú skúsenosti s prácou s ručným náradím**

alebo neboli oboznámené s týmito inštrukciami, dotýkať sa náradia. Ručné náradie je nebezpečné v rukách netrénuvanej osoby.

- e) Údržba ručného náradia. Skontrolujte chybné pripojenia alebo spojenia pohyblivých častí, zlomené časti alebo iné okolnosti, ktoré by mohli ovplyvniť funkčnosť ručného náradia. Pri poškodení musí byť pred použitím najprv elektrické ručné náradie opravené.** Mnoho úrazov vzniká preto, že je elektrické ručné náradie zle udržiavané.
- f) Udržujte rezacie nástroje ostré a čisté.** Náležite udržiavané rezacie nástroje s ostrými rezacími hranami sú menej náchylné na „zaseknutie“ a sú ľahšie ovládateľné.
- g) Používajte elektrické náradie v súlade týmito pokynmi, berte pritom do úvahy pracovné podmienky a druh vykonávanej práce.** Ak sa elektrické náradie použije na iné účely, než na čo je určené, môže dochádzať k nebezpečným situáciám.
- 5) Používanie a starostlivosť o batériové elektrické náradie**
- a) Nabíjajte iba nabíjačkou určenou výrobcom.** Nabíjačka, ktorá je vhodná na jeden typ bloku batérií, môže pri použití s iným typom batérií spôsobiť požiar.
- b) Elektrické náradie používajte iba s určeným typom bloku batérií.** Použitie akéhokoľvek iného typu batérií môže zvýšiť riziko zranenia a požiaru.
- c) Ak sa blok batérií nepoužíva, neukladajte ho do blízkosti iných kovových predmetov, ako sú sponky na papier, mince, kľúče, klince, skrutky alebo iné drobné kovové predmety, ktoré by mohli skratovať kontakty.** Skratovanie kontaktov batérie môže viesť k popáleninám alebo vzniku požiaru.
- d) Pri nesprávnom používaní môže z batérie vystreknúť kvapalina; vyhýbajte sa styku s ňou. Ak dôjde k styku kvapaliny s pokožkou, opláchnite zasiahnuté miesto vodou. Ak sa kvapalina dostane do očí, ihneď vyhľadajte lekársku pomoc.** Kvapalina, ktorá uniká z batérie, môže spôsobiť podráždenie a peľoptanie.
- 6) Servis**
- a) Servisné práce na náradí nechajte vykonať kvalifikovaných pracovníkov s použitím originálnych náhradných dielov.** Výsledkom bude trvalá bezpečnosť pri práci s elektrickým náradím.

VÝSTRAŽNÉ UPOZORNENIE NA PÍLKU NA PÍLE





1. Udržujte tyčovú pílu v dostatočnej vzdialenosti od nadzemného elektrického vedenia.
2. Venujte pozornosť nebezpečenstvu v pracovnej polohe, ako aj riziku padajúcich konárov alebo rázov zasiahnutých do zeme a obsluha môže byť zasiahnutá padajúcimi konármi alebo nárazmi po dopadnutí na zem. Vymažte vetvy v každej sekcii.





BEZPEČNOSTNÉ VAROVANIA TÝKAJÚCE SA BATÉRIÍ

- a) **Nepokúšajte sa demontovať, rozoberať alebo rozrezať batérie alebo jej články.**
- b) **Batériu neskratujte. Neukladajte batérie náhodne v škatuliach alebo v zásuvkách, kde by mohlo dôjsť k ich vzájomnému skratovaniu alebo k skratovaniu spôsobenému inými predmetmi.** Ak sa batéria nepoužíva, udrzte ju v bezpečnej vzdialenosti od sponiek na papiere, mincí, kľúčov, klinčov, skrutiek alebo iných malých kovových predmetov, ktoré môžu spôsobiť prepojenie kontaktov batérie. Skratovanie kontaktov batérie môže spôsobiť popálenie alebo požiar.
- c) **Nevystavujte batériu pôsobeniu tepla alebo ohňa. Vyvarujte sa skladovania batérií na otvorenom slnku.**
- d) **Nevystavujte batériu mechanickým rázom.**
- e) **Ak dôjde k úniku kvapaliny z batérie, zabráňte tomu, aby sa táto kvapalina dostala do kontaktu s pokožkou alebo aby zasiahla oči. Ak dôjde k takému kontaktu, zasiahnuté miesto umyte značným množstvom vody a vyhľadajte lekárske ošetrovanie.**
- f) **Udržujte batérie čisté a suché.**
- g) **Ak sú svorky batérie znečistené, utrite ich čistou a suchou handričkou.**
- h) **Batéria musí byť pred použitím nabitá. Vždy postupujte podľa uvedených pokynov a používajte správny postup nabíjania.**
- i) **Nenechajte batériu nabíjať, ak nebude batéria použitá.**
- j) **Po dlhodobom uložení budete možno musieť vykonať niekoľko cyklov nabíjania a vybíjania, aby batéria dosiahla svoj maximálny výkon.**
- k) **Vykonávajte nabíjanie iba v nabíjačke, ktorá je špecifikovaná spoločnosťou Worx. Nepoužívajte inú nabíjačku, než je nabíjačka špeciálne dodaná na použitie s týmto zariadením**
- l) **Nepoužívajte žiadnu batériu, ktorá nie je určená na použitie s týmto zariadením.**
- m) **Ukladajte batérie mimo dosahu detí.**
- n) **Uchovajte originálnu dokumentáciu k tomuto výrobku na budúce odkazy.**
- o) **Ak sa zariadenie nepoužíva, vyberte z neho batériu.**
- p) **Vykonávajte riadnu likvidáciu batérie.**
- q) **V zariadení nekombinujte batérové články rôzneho dátumu výroby, kapacity, veľkosti alebo typu.**
- r) **Batériu uchovávajte ďalej od mikrovlnných rúr a zariadení pod vysokým tlakom.**

TIETO POKYNY USCHOVAJTE

SYMBOLY

	Kvôli zníženiu rizika poranenia je potrebné, aby si používateľ najprv prečítal návod
	Výstraha
	Používajte ochranu sluchu
	Používajte ochranu očí
	Používajte ochrannú prilbu.
	Používajte ochranné rukavice.
	Používajte ochrannú obuv
	Nevystavujte dážďu
	Udržujte dostatočnú vzdialenosť od elektrického vedenia
	Elektrické výrobky sa nesmú likvidovať spolu s domácim odpadom. Recyklujte v zberných miestach na tento účel zriadených. O možnosti recyklácie sa informujte na miestnych úradoch alebo u predajcu.
 Li-Ion	Akumulátor Li-Ion. Tento výrobok bol označený symbolom "triedený odpad" pre všetky jednotlivé a zložené akumulátory. Preto musí byť s ohľadom vplyvu na životné prostredie po doslúžení recyklovaný alebo demontovaný. Akumulátory obsahujú nebezpečné látky, preto môžu byť nebezpečné pre životné prostredie a ľudské zdravie.
	

	Nespaľujte ich
	Akumulátory sa môžu pri nesprávnom spôsobe likvidácie dostať do systému kolobehu vody, čo môže ohroziť vlastný ekosystém. Doslúžte akumulátory nelikvidujte ako zmesový komunálny odpad.
	Odomknúť
	Zamknúť

ZOZNAM SÚČASTÍ

1.	REŤAZ
2.	OTOČNÝ GOMBÍK NA NASTAVOVANIE NAPŮTIA REŤAZE
3.	KRYT
4.	GOMBÍK NASTAVENIA PÍLOVEJ HLAVY
5.	TLAČIDLO NA ZAISTENIE PÍLY
6.	UZÁVER PLNIAČEHO OTVORU OLEJA
7.	LIŠTA S PÍLOVOU REŤAZOU
8.	UKAZOVATEĽ HLADINY OLEJA
9.	HNACIE REŤAZOVÉ KOLESO
10.	ZNAČKA UKAZUJÚCA SMER OTÁČANIA A PÍLENIA
11.	VODIACE REBRÁ LIŠTY S PÍLOVOU REŤAZOU
12.	UPEVNŮVACIA SKRUTKA
13.	UPÍNACIA SVORKA LIŠTY
14.	HROTOVÝ DORAZ
15.	OTVOR NA VYPÚŠŤANIE OLEJA
16.	PUZDRO NA TYČ A REŤAZ
17.	MONTÁŽNA TYČ S TYČINKOU
18.	UPÍNACIA TYČ VNÚTORNEJ TYČE

19.	VYPÍNAČ ON/OFF
20.	JEDNOTKA BATÉRIÍ *
21.	ZÁPADKA JEDNOTKY BATÉRIÍ *
22.	ZADNÁ RUKOVÄŤ
23.	ODIŠŤOVACIE TLAČIDLO VÝSUVNÉ TYČE
24.	OTOČNÉ TLAČIDLO VÝSUVNÉ TYČE
25.	HÁKY RAMENNÉHO POPRUHU
26.	POPURH NA RAMENO
27.	NAPÍNACIA ZÁPADKA REŤAZE (POZRITE OBR. A)

* Štandardná dodávka neobsahuje všetko zobrazené či opísané príslušenstvo.

TECHNICKÉ PARAMETRE

Typ **WG349E WG349E.9 (3 - označenie strojového zariadenia, predstaviteľ'a pólovej píly)**

	WG349E	WG349E.9
Napätie	20 V  Max. **	
Dĺžka tyče	20 cm	
Dĺžka lišty nožnic	18 cm	
Rýchlosť reťaze	5.0 m/s	
Objem olejovej nádrže	80 ml	
Odstup zubov reťaze	0.95 cm(3/8")	
Počet článkov reťaze	33	
Kaliber reťaze	1.1 mm(0.043")	
Adaptívny typ reťaze	Trilink Huihuang: CL14333X Jinfeng Garden Tools: 90X-33	
Adaptívny typ lišty	Trilink Huihuang: N1430833-1041TL Jinfeng Garden Tools: ES084SDEA041(A)	
Bežný čas nabíjania	1 hod	/
Hmotnosť (započítaná je reťaz a tyč)	3.7 kg	3.3 kg
Celkový dosah	3.6 m	
Dĺžka náradia	Od 1.8 m do 2.3 m (plne vysunuté)	

Uhol rotácie píly	0°, 15°, 30° (3 poloh)
Uhol natočenia rukoväte	180 stupňov celkovo

** Napätie merané bez prevádzkového zaťaženia.
Počiatkové nabitie batérie dosahuje maximálne 20 Voltov.
Nominálne napätie je 18 Voltov.

PRÍSLUŠENSTVO

	WG349E	WG349E.9
Nabíjačka (WA3880)	1	/
Batériový (WA3551)	1	/
Popruh na rameno	1	1
Puzdro & tyč a reťaz	1	1
Príslušenstvo pre hlavy pilových tyčí (WA0307)	1	1

Odporúčame príslušenstvo kúpiť v rovnakom obchode ako samotné náradie. Podrobnejšie informácie sú priložené k jednotlivému príslušenstvu. Odborní predavači vám pomôžu a poradia.

INFORMÁCIE O HLUKU

Nameraný akustický tlak

$$L_{pA} = 79.07 \text{ dB(A)}$$

Nameraný akustický výkon

$$K_{pA} = 3 \text{ dB(A)}$$

$$L_{wA} = 89.7 \text{ dB(A)}$$

$$K_{pA} = 3 \text{ dB(A)}$$

Používajte ochranu sluchu.



INFORMÁCIE O VIBRÁCIÁCH

Výsledné celkové hodnoty pre vibrácie (suma pre trojosový vektor) stanovené podľa normy EN ISO 11680-1.

Hodnota emisie vibrácií:

$$a_n = 1.83 \text{ m/s}^2$$

$$\text{Nepresnosť } K = 1.5 \text{ m/s}^2$$

Deklarovaná celková hodnota vibrácií sa môže použiť na vzájomné porovnanie jednotlivých náradí a takisto aj na predbežné stanovenie času práce.

! VÝSTRAHA: Hodnota emisie vibrácií počas skutočného používania elektrického náradia sa môže odlišovať od deklarovanej hodnoty, a to v závislosti od spôsobu používania náradia a v závislosti od nasledujúcich príkladov odchýlok od spôsobu používania náradia: Akým spôsobom sa náradie používa a aké materiály budú rezané alebo vŕtané.

Náradie je v dobrom stave a je dobre udržiavané. Používanie správneho príslušenstva v spojení s náradím a zabezpečenie jeho ostroti a dobrého stavu. Tesnosť zovretia rukovätí a používanie doplnkov proti vibráciám. Používanie náradia na účel určený podľa konštrukcie a v súlade s pokynmi.

Toto náradie môže vyvolať syndróm trasenia rúk a ramien, pokiaľ jeho používanie nie je správnym spôsobom riadené.

! VÝSTRAHA: kvôli presnosti by mal odhad úrovne expozície v skutočných podmienkach používania obsahovať tiež všetky súčasti prevádzkového cyklu, ako sú časy, keď je náradie vypnuté a počas ktorých beží na voľnobehu, a to okrem skutočného vykonávania práce. Tým môže dôjsť k značnému zníženiu úrovne expozície počas celkového prevádzkového času. Pomôžte minimalizovať riziko expozície účinkom vibrácií. VŽDY používajte ostré sekáče a čepele. Náradie udržiavajte v súlade s týmto návodom a udržiavajte ho dobre namazané (ak je to potrebné). Ak sa náradie používa často, investujte do príslušenstva zabraňujúceho vibráciám. Prácu si naplánujte tak, aby ste akékoľvek používanie náradia pri vysokých vibráciách rozdelili do niekoľkých dní.

POUŽÍVANIE PODĽA URČENIA

Tyčové píly sa používajú na pílenie stromov, kmeňov, vetiev, drevených trámov, dosiek a ďalších. Môže sa píliť na obilninách alebo na obilninách. Tento produkt nie je vhodný na rezanie minerálnych materiálov.

MONTÁŽ

! VÝSTRAHA! Neinštalujte akumulátor pred kompletným zostavením.
Pri manipulácii s pilovou reťazou majte vždy natiiahnuté pracovné rukavice.

MONTÁŽ ČEPELE A PÍLOVEJ REŤAZE

- Všetky súčiastky starostlivo rozbal'te.
- Reťazovú pílu položte na pevnú a rovnú plochu.
- Používajte iba originálne reťaze Worx, alebo reťaze odporúčené pre vodiace lišty.**
- Pílovú reťaz (1) založte do obojstrannej drážky čepele (7). Porovnaním s vyznačenou ikonou reťaze na vodiacej lište, alebo podľa symbolu smeru chodu reťaze (10) vyznačeného na tele píly sa uistite, či je reťaz natiiahnutá v správnom smere otáčania. Zabezpečte, aby vačka napínania reťaze (27) ukazovala smerom von. (Pozrite obr. A)
- Články reťaze založte okolo reťazového kolesa (9) tak, vložte dva polohovacie prvky vodiacej tyče (11) na pevnú skrutku tyče (12) a podložku vodiacej tyče (13) do kľúčovej drážky otvoru vodiacej tyče (7).. (Pozrite obr. B1, B2)
- Skontrolujte, či sú diely správne namontované. Skontrolujte, či sú hnacie články reťaze riadne usadené na hnacom ozubenom kolese (Pozrite obr. C1), zabráňte stuhnutiu článkov reťaze, ktorý je zobrazený na obr. C2.

Ak dôjde k stuhnutiu článkov reťaze, zdvihnite reťaz na vodiacej lište a uvoľnite články reťaze

POZNÁMKA: Reťaz sa musí otáčať voľne a nesmú na nej byť žiadne stuhnuté články.

7. Nasad'te kryt reťaze (3) a utiahnite kryt reťaze otáčaním napínania reťaze (2) v smere pohybu hodinových ručičiek tak, aby bola reťaz napnutá. (Pozrite obr. D)



VÝSTRAHA: Reťaz ešte nie je napnutá. Reťaz napínajte podľa postupu uvedeného v časti „Napínanie reťaze“. Teraz je potrebné previesť kontrolu reťaze, či je správne napnutá.

NAPÍVANIE PÍLOVEJ REŤAZE (Pozrite obr. E)

POZNÁMKA: Nové pilové reťaze sa môžu rozťahovať.

Pri prvom použití vykonávajú často kontrolu napnutia reťaze a ak dôjde k uvoľneniu reťaze (1) na vodiacej lište (7), preved'te jej napnutie.



VÝSTRAHA:

- Pred napínaním reťaze vždy najskôr vyberte z píly batériu.
- Rezné hroty na reťazi sú ostré. Pri manipulácii s reťazou používajte ochranné rukavice.
- Vždy udržiavajte správne napnutie reťaze. Voľná reťaz zvyšuje riziko spätného nárazu. Voľná reťaz sa môže vyšmyknúť z drážky na vodiacej lište. To môže spôsobiť poranenie obsluhy a poškodenie reťaze. Voľná reťaz môže spôsobiť rýchle opotrebenie samotnej reťaze, lišty na pilovú reťaz a ozubeného kolesa.

1. Reťazovú pílu postavte na rovnú plochu.
2. Zaisťovací otočný bombík/napínací otočný gombík reťaze (2) otáčajte doprava, kým nebude otočný gombík pevne zaskrutkovaný.

POZNÁMKA: Otáčaním gombíka na napínanie reťaze (2) v smere chodu hodinových ručičiek bude napnutie reťaze automaticky zvýšené. Mechanizmus rohátky zabraňuje, aby sa uvoľnilo napnutie reťaze.

3. Ešte raz skontrolujte napnutie nastavenej pomocnej rukoväte s automatickým napínaním reťaze. Správne napnutie reťaze dosiahnete, ak sa dá reťaz (1) v strednej časti nadzdvihnúť z vodiacej lišty (7) približne do polovice hĺbky vodiaceho článku reťaze. Tento úkon by mal byť prevedený jednou rukou zdvihnutím reťaze zaťaženej iba vlastnou hmotnosťou píly. (Pozrite obr. E)
- POZNÁMKA:** Reťaz (1) je napnutá správne, ak ju môžete zdvihnúť z vodiacej lišty (7), a vodiaci článok reťaze zostane pritom vo vnútri koľajnice vodiacej lišty (7).
- POZNÁMKA:** Reťaz (1) sa v priebehu rezania natahuje a stráca správne napnutie. Ak sa reťaz uvoľní, úplne odskrutkujte gombík na napínanie reťaze (2), alebo ním otočte o tri celé otáčky proti smeru chodu hodinových ručičiek a potom reťaz opäť správne napnite utiahnutím gombíka na napínanie reťaze (2) postupom podľa vyššie uvedených krokov 1- 4.

MONTÁŽ PREDLŽOVACIEHO NADSTAVCA K STROJU (Pozrite obr. F1)

Krok 1: Ako je znázornené na obrázku F1, uvoľnite tyč (17) zostavy píly. Zarovnajte stroj a vložte ho do predlžovacej tyče.

Krok 2: Stlačte páku zostavy píly a pevne pritiahnite

predlžovaci tyč k stroju.

POZNÁMKA: Pred zapnutím stroja skontrolujte, či je predlžovací nadstavec vo svojej polohe riadne zaistený.

DEMONTÁŽ PREDLŽOVACIEHO NADSTAVCA (Pozrite obr. F2)

Krok 1: Ako je znázornené na obrázku, odblokujte zostavu tyče (17).

Krok 2: Pri súčasnom stlačení oboch tlačidiel (5) na zaistenie hlavy píly sa píla zasunie, aby sa odpojila predlžovacia tyč od píly.

Nastavenie dĺžky predlžovacieho nadstavca (Pozrite obr. G)

Tyčová prerézavacia píla obsahuje teleskopický predlžovací nadstavec, ktorý je možné upraviť po dĺžke 1.8 m (úplne zastrčiť) až na 2.3 m (úplne vyťahnúť). Vnútrná upínacia výška tyče (18) sa používa na pripavenie tyče k akejkoľvek predĺženej dĺžke.

1. Ak chcete nadstavec predĺžiť, povoľte upínaciu páku vnútornej tyče (18), ako je znázornené na obrázku G. Nadstavec môžete voľne posúvať.
2. Vyťahnite vnútornú časť predlžovacieho nadstavca do požadovanej dĺžky predĺženia.

Poznámka: Použite iba minimálnu dĺžku nadstavca potrebnú na dosiahnutie konca rezaného konára. Zaistenie predlžovacieho nadstavca do požadovanej dĺžky prevediete utiahnutím upínacej páky tak, ako je znázornené na obrázku G.

PRÍPOJENIE A NASTAVENIE STRATNEJ STRÁNKY (Pozrite obr. H1, H2)

Pripojte ramenný popruh k háku na tyči pomocou priloženého karabínového háku, ako je to znázornené na obrázku H1. Ak chcete upraviť polohu ramenného popruhu, otočte ho proti smeru hodinových ručičiek, aby ste uvoľnili zaisťovací gombík. Presuňte ho na požadované miesto. Ako je znázornené, na zaistenie utiahnite poistný gombík v smere hodinových ručičiek.

NASTAVENIE UHLA HLAVY PÍLY (Pozrite obr. I1, I2)

Píla sa môže otáčať v rôznych uhloch rezania 0°, 15° a 30°. (Pozrite obr. I1)

1. Súčasne stlačte obidva nastavovacie gombíky pilovej hlavy, aby ste otočili hlavu pilovej tyče do požadovanej uhla rezu. (Pozrite obr. I2)
2. Keď je hlava stĺpovej píly nastavená na požadovaný uhol, uvoľnite gombík.

POZNÁMKA: Ak sa tyčová píla riadne nezaistí, môže to mať za následok zranenie osôb alebo poškodenie majetku.



VÝSTRAHA! Vždy sa uistite, že je hlava píly bezpečne zaistená! Nepoužívajte pílkou, ak je hlava v inej polohe alebo nie je zaistená!

NASTAVENIE ZADNEJ MANIPULÁCIE (Pozrite obr. J)

Na odblokovanie zatlačte otočné predĺženia páky smerom dopredu. Zadnú rukoväť držte a otočte do najpohodľnejšej a najvyváženejšej polohy. Uvoľnením otočného tlačidla predĺženia páky zaistíte zadnú rukoväť.



VÝSTRAHA: Pred pokračovaním nezabudnite uzamknúť rukoväť v požadovanej polohe. Pri manipulácii s pilou neotáčajte rukoväťou.

MASTENIE REŤAZE



DÔLEŽITÉ upozornenie: Reťazová píla sa nedodáva s náplňou oleja pre reťazové píly. Pred použitím je dôležité naplniť ju olejom.

Používanie reťazovej píly bez oleja na reťazové píly alebo so stavom oleja pod značkou minima oleja má za následok poškodenie reťazovej píly.

POZNÁMKA: Životnosť reťaze a jej rezný výkon závisia od optimálneho mastenia reťaze. Z tohto dôvodu sa počas používania reťazovej píly automaticky mastí olejom na reťazové píly.

PLNENIE OLEJOVEJ NÁDRŽKY (POZRITE OBR. K)



VÝSTRAHA: Pred naplnením olejovej nádrže vyťahnite akumulátor.

1. Reťazovú pílu (6) postavte na akýkoľvek vhodný povrch.
2. Pomocou handričky vyčistite okolie uzávera olejovej nádržky a uzáver odskrutkujte.
3. Dopĺňajte olej a reťazový olej (nie je súčasťou dodávky), kým nie je nádrž plná.
4. Zabráňte tomu, aby sa do nádržky dostali nečistoty a prach. Nasad'te na nádržku uzáver (6) a rukou ho riadne utiahnite v smere pohybu hodinových ručičiek.



DÔLEŽITÉ UPOZORNENIE: Aby sa zabezpečila výmena vzduchu medzi nádržkou na olej a okolím, sú medzi sítkom a uzáverom nádržky

na olej vytvorené štyri malé vyrovnávacie kanáliky, cez ktoré môže so zreteľom na fungovanie v malej miere vytekať olej. Dávajte láskavo pozor na to, aby ste pílu odstavili vždy do vodorovnej polohy (uzáver nádržky na olej (6) smeruje hore).

Je dôležité používať mazadlo na tyče a reťaze (nie je súčasťou balenia), ktorého zloženie umožňuje použitie v širokom rozsahu teplôt bez potreby riadenia. Tento olej môžete dostať na mieste, kde ste zakúpili pílu alebo v miestnom obchode s týmito výrobkami.

Nepoužívajte znečistené, použité alebo inak kontaminované oleje. Mohlo by dôjsť k poškodeniu tyče alebo reťaze. Pri použití neschváleného oleja prepadá záruka produktu.

Neprehliňte. V prípade poškodenia vyhľadajte lekársku pomoc. Uchovávajte mimo dosahu detí. Skladujte mimo dosahu tepla alebo otvoreného ohňa.

Kontrola automatickej maznice

Správne fungovanie automatickej maznice je možné skontrolovať spustením reťazovej píly a nasmerovaním špičky vodiacej lišty (7) smerom ku kúsku kartónu alebo papieri umiestneného na zemi. Ak na sa na kartóne olejová škvrna zväčšuje, maznica pracuje správne. Ak sa na kartóne olejová škvrna neobjaví, a to aj napriek tomu, že je olejová nádržka plná, obráťte sa na zákaznícky servis Worx alebo na autorizovaného servisného zástupcu Worx.

UPOZORNENIE: Nedotýkajte sa reťazou zeme. Dodržiavajte bezpečnú vzdialenosť 3.6m.

PREVÁDZKA

1. PRED POUŽITÍM VÁŠHO AKUMULÁTOROVÉHO NÁRÁDIA



VÝSTRAHA! Nabíjačka a batéria boli navrhnuté tak, aby mohli byť používané spoločne, a preto sa nepokúšajte používať žiadne iné zariadenia. Nikdy nevkladajte ani nedovoľte vniknutiu kovových predmetov medzi spojenia nabíjačky alebo batérie, pretože môže dôjsť k vzniku elektrickej poruchy alebo nebezpečenstva.

POZNÁMKA: Batéria NIE JE NABITÁ a pred použitím je potrebné ju úplne nabiť. Nabíjačka sa dodáva s jednotkou lítiových batérií osadených v náradí. Nepoužívajte iný typ nabíjačky.

2. Nabítie batérií

Lítovo-lítiová batéria je chránená proti úplnému vybitiu. Keď sa batéria vybijie, ochranný obvod vypne náradie. Držiak nástroja sa prestane otáčať.

V teplom prostredí alebo po intenzívnom nasadení sa jednotka batérií natoľko zahreje, že sa nedá ihneď nabíjať. Pred začatím nabíjania nechajte batériu vychladnúť.

3. VYBRATIE, NASADENIE JEDNOTKY BATÉRIE (Pozrite obr. L1, L2)

Stlačte uvoľňovacie tlačidlo akumulátorového bloku a dajte dolu akumulátor z náradia. Po nabití zastrčte akumulátor do určeného vybrania na jeho pripojenie. Stačí jednoducho stlačiť a mierne pritlačiť tak, aby ste počuli cvaknutie. Pohľadom skontrolujte, či je akumulátor úplne zastrčený.

POZNÁMKA: Pri vyberaní batériu vždy pevne držte, aby ste zabránili jej pádu a možnému zraneniu.

4. VYPÍNANIE A ZAPÍNANIE (Pozrite obr. M)



POZOR: Pred použitím akumulátorového náradia skontrolujte typ akumulátora.

Používajte iba typ akumulátora uvedený v časti, ktorá sa týka príslušenstva.

Pílu zapnite tak, že stlačíte odisťovacie tlačidlo (23) a potom úplne stlačte a podržte vypínač ON/OFF (Zapnúť/Vypnúť) (19). Tlačidlo aretácie páky nadstavca je teraz možné uvoľniť. Pílu vypnite tak, že uvoľníte vypínač ON/OFF (Zapnúť/Vypnúť).

5. PÍLENIE



DÔLEŽITÉ UPOZORNENIE: je v nádržke olej? Pred začatím pílenia a potom pravidelne počas práce kontrolujte ukazovateľ hladiny oleja (8).

(Pozrite obr. N1) Olej doplňte, keď je nízka hladina oleja. Doľievanie oleja do nádržky trvá približne 35 minút v závislosti od intenzity pílenia a počtu zastavení.

Počas pílenia pravidelne každých 10 minút kontrolujte napnutie reťaze

- (1) Do reťazovej píly vložte akumulátor.
- (2) Skontrolujte, či rezaná časť kmeňa neleží na zemi. Tým zabránite kontaktu reťaze (1) so zemou a vedenie rezu naprieč kmeň. Kontakt reťaze so zemou, ak je v chode, je nebezpečný a spôsobuje jeho otupenie.
- (3) Na bezpečné uchopenie píly vždy používajte obe ruky. Hlavnú rukoväť držte vždy ľavou rukou a zadnú rukoväť

- (22) pravou rukou Pílu držte pevne. Palec a prsty musia byť ovinuté okolo rukoväte píly. (Pozrite obr. N2)
- (4) Skontrolujte, či máte pevný postoj. Chodidlá majte rozkročené na šírku ramien. Rozložte svoju váhu rovnomerne na obe nohy.
- (5) Až budete pripravený na prevedenie rezu, stlačte aretačné tlačidlo nadstavbovej páky (23) Týmto spôsobom pílu spustíte. Pílu vypnete uvoľnením stlačenia spúšte. Skôr než začnete rezať, skontrolujte, či píla beží na plné otáčky.
- (6) Na začiatku rezania položte pomaly otáčajúcu sa reťaz na rezané drevo. Rezané drevo by malo byť, pokiaľ to bude možné, čo najbližšie k telu píly. Držte pílu pevne na mieste, aby sa zabránilo možnému odsakovaniu alebo klzaniu (bočný posun) píly.
- (7) Pílu ved'te s miernym prítlakom a nevyvíjajte na ňu nadmernú silu, nechajte pílu rezať vlastným tempom. Motor by sa preťažil a mohlo by dôjsť k jeho spáleniu. Nastavením správnych otáčok bude práca prevedená lepšie a bezpečnejšie.
- (8) Pílu vyťahujte zo zárezu pri plyných otáčkach. Pílu zastavíte uvoľnením spínača On/Off (zap./vyp.) (19). Pred položením píly na zem skontrolujte, či sa reťaz úplne zastavila.
- (9) Vyskúšajte si rezanie na kuse odpadových konárov na bezpečnom pracovnom mieste, kým nedosiahnete pohodlie pri práci, plynulý pohyb a stabilnú reznú rýchlosť, plynulým pohybom a so stabilnou rýchlosťou prevádzania rezu.

Bezpečnostné zariadenie zabráňujúce spätnému rázu píly.

Táto píla je vybavená reťazou s nízkym spätným rázom a tiež vodiacou lištou s redukciou spätného rázu. Obe tieto súčasti reduktujú možný spätný ráz. K spätnému rázu však u tejto píly môže dôjsť.

Nasledujúce kroky pomôžu znížiť riziko vzniku spätného nárazu.

- Keď je píla v chode, držte ju oboma rukami. Pílu pevne uchopte. Palec a prsty musia spočívať na rukoväti.
- Na píle musia byť všetky bezpečnostné prvky na svojich miestach. Uistite sa, že správne fungujú.
- Nepreťažujte sa, ani nerezte nad výšku ramien.
- Vždy udržiavajte pevný postoj a rovnováhu.
- Udržiavajte postoj mierne po ľavej strane píly. Tak vaše telo nebude v priamej línii s rezom píly.
- Keď je reťaz v pohybe, predná časť vodiacej lišty sa nesmie ničoho dotýkať.
- Nikdy sa nepokúšajte rezať dva kmene zároveň. Vždy rezte iba jeden kmeň.
- Prednú časť vodiacej lišty nezabárajte ani nerobte býky rez (zabáranie do dreva prednou časťou vodiacej lišty).
- Dávajte pozor na posúvanie dreva a ďalšie sily, ktoré môžu reťaz zovrieť.
- Pri opätovnom vkladani píly do predchádzajúceho rez bud'te mimoriadne opatrní.
- Používajte iba reťaz a vodiacu lištu (7) s nízkym spätným rázom dodanú s touto reťazovou pílou.
- Pílu nepoužívajte, keď je reťaz tupá alebo uvoľnená. Reťaz udržiavajte ostrú a správne napnutú.

Obluha tyčovej prerezávacej píly

Rezanie s popruhom na rameno (Pozrite obr. N2)

Predlžovací nadstavec je dodávaný vrátane popruhu na rameno, ktorý poskytuje dodatočnú oporu pri zdvíhaní čelustí píly do vzduchu. Popruh na rameno zaveste za predlžovací nadstavec a omotajte okolo vášho ramena. Popruh na rameno môže tiež zmierniť ráz, ktorý vznikne odsakovaním prerezávacej píly Reťazová píla po dokončení rezu.

Rezanie s predlžovacím nadstavcom

1. Do reťazovej píly vložte akumulátor.
2. Pred rezaním konárov vo vysokých výškach myslite na všetky pokyny popísané v predchádzajúcej časti "Odstránenie konárov", zvláštnu pozornosť ale venujte predpokladanej dráhe padajúceho konára.



VÝSTRAHA: Nestojte priamo pod rezaným konárom. Osoby nachádzajúce sa v blízkosti držte v dostatočnej vzdialenosti. Pri práci s pílou nestojte na rebríku či inej nestabilnej podpore. S pílou nepracujte v blízkosti káblov, elektrického alebo telefónneho vedenia. Od akéhokoľvek elektrického vedenia udržiavajte odstup 3 m. (Pozrite obr. O1-O4)

3. Na bezpečné uchopenie píly vždy používajte obe ruky. Pri práci s tyčovou prerezávacou pílou používajte iba určené oblasti úchopu rukoväte (Pozrite obr. O5). Pílu držte pevne. Palec a prsty musia byť ovinuté okolo rukoväte píly.
4. Skontrolujte, či máte pevný postoj. Chodidlá majte rozkročené na šírku ramien. Rozložte svoju váhu rovnomerne na obe nohy.
5. Až budete pripravený na prevedenie rezu, stlačte aretačné tlačidlo nadstavbovej páky (23), potom úplne stlačte spínač Zap./Vyp. (19) (Pozrite obr. M). Týmto spôsobom pílu spustíte. Pílu vypnete uvoľnením stlačenia spúšte. Skôr než začnete rezať, skontrolujte, či píla beží na plné otáčky.
6. Na začiatku rezania položte pomaly otáčajúcu sa reťaz na rezané drevo. Držte pílu pevne na mieste, aby sa zabránilo možnému odsakovaniu alebo klzaniu (bočný posun) píly.
7. Pílu ved'te s miernym prítlakom a nevyvíjajte na ňu nadmernú silu. Motor by sa preťažil a mohlo by dôjsť k jeho spáleniu. Nastavením správnych otáčok bude práca prevedená lepšie a bezpečnejšie.
8. Pílu vyťahujte zo zárezu pri plyných otáčkach. Pílu zastavíte uvoľnením spínača On/Off (zap./vyp.). Pred položením píly na zem skontrolujte, či sa reťaz úplne zastavila.

OREZÁVANIE STROMOV (ODVETVOVANIE)

VAROVANIE: Vyhňte sa spätnému rázu. Spätný ráz môže spôsobiť vážne zranenie alebo smrť.

Ako môžete zabrániť riziku spätného rázu nájdete v kapitole Spätný ráz.

VAROVANIE: Nepoužívajte tyčovú prerezávaciu pílu, keď stojíte:

- na strome
 - na rebríku alebo na inom nestabilnom povrchu
 - v akejkoli'vek nepohodlnej polohe
- Môže dôjsť k strate kontroly nad tyčovou prerezávacou pílou a tým k vzniku vážneho zranenia.**
- VAROVANIE: S tyčovou prerezávacou pílou nepracujte, ak máte ruky v polohe nad ramenami.**

UPOZORNENIE: Ak okolité podmienky presahujú vaše

schopnosti, vyhľadajte odbornú pomoc.

Rezanie stromov je proces odrezávania konárov zo živého stromu. Skontrolujte, či máte pevný postoj. Chodidlá majte rozkročené na šírku ramien. Rozložte svoju váhu rovnomerne na obe nohy.

Pri rezaní stromov postupujte podľa nižšie uvedených pokynov.

1. Najprv odrežte šesť palcov od kufra na spodnej strane končatiny. Na tento rez použite hornú časť vodiacej lišty. Odrežte 1/3 priemeru konára (Pozrite obr. 06).
2. Odstráňte končatiny dva až štyri palce. Vykonajte druhý rez z hornej strany konára. Pokračujte v reze, kým celý konár neodrežete.
3. Tretí rez vykonajte čo najbližšie ku kmeňu stromu zo spodnej strany končatiny. Na tento rez použite hornú časť vodiacej lišty. Odrežte 1/3 priemeru konára.
4. Vykonajte štvrtý rez priamo nad tretím rezom. Dokončíte vedenie tretieho rezu. Tým sa úplne odstráni konár.

ÚDRŽBA PÍLY

Dodržujte pokyny na údržbu uvedené v tomto návode. Správne čistenie a údržba reťaze pily a vodiacej lišty, a tiež celej pily, môžu znížiť šance na vznik spätného rázu. Týmto spôsobom predĺžite prevádzkovú životnosť vašej pily.

POZNÁMKA: Dokonca aj pri použití pily so správne nabrúsenou reťazou sa môže po každom nabrúsení zvýšiť riziko spätného rázu.

ÚDRŽBA A SKLADOVANIE PÍLNEJ PÍLY

1. V nasledujúcich prípadoch vyberte z pily batériu:
 - Ak sa píla nepoužíva.
 - Pred presunom z jedného miesta na druhé
 - Pred vykonávaním údržby.
 - Pred výmenou príslušenstva alebo doplnkov, ako sú reťaz pily a vodiaca lišta.
2. Pred každým použitím a po ňom skontrolujte póllovú pílu. Pílu dôkladne skontrolujte, či nedošlo k poškodeniu ochranného krytu alebo iného dielu. Skontrolujte, či nedošlo k akémukolvek poškodeniu, ktoré by mohlo ovplyvniť bezpečnosť obsluhy alebo prevádzku pily. Skontrolujte, či nedošlo k vychýleniu alebo rozpojeniu pohyblivých častí pily. Skontrolujte, či nedošlo k zlomeniu alebo poškodeniu niektorých dielov. Reťazovú pílu nepoužívajte, ak má poškodenie vplyv na bezpečnosť alebo prevádzku. Poškodenie nechajte opraviť v autorizovanom servisnom stredisku. Miesta autorizovaných servisných centier nájdete na internetovej stránke www.worx.com.
3. Pilovú pílu starostlivo udržiavajte.
 - Nikdy pílu nevystavujte na daždi.
 - Dbajte na to, aby bola reťaz pily stále ostrá, čistá a namazaná, čím bude zaručená lepšia a bezpečnejšia prevádzka.
 - Pri brúsení reťaze pily dodržujte kroky popísané v tomto návode.
 - Rukoväte udržiavajte suché, čisté, neznečistené olejom či mazivami.

- Dbajte na to, aby boli všetky skrutky a matice riadne utiahnuté.
- 4. Pri vykonávaní servisu vždy používajte iba originálne náhradné diely.
- 5. Ak pílu nepoužívate, vždy ju uskladňujte.
- Na vysokom alebo uzamykateľnom mieste, mimo dosahu detí.
- Na suchom mieste.
- S nasadenou lištou a krytom na pílu (3)

Údržba vodiacej lišty

Pre maximálnu životnosť vodiacej lišty je odporúčaná nasledujúca údržba.

Nosné koľajnice vodiacej lišty, ktoré nesú reťaz, by mali byť vycistené pred uskaldnením pily alebo ak sú reťaz alebo vodiace lišty zanesené nečistotou.

Koľajnice by sa mali vycistiť po každom zosadení reťaze.

Situácie, ktoré vyžadujú údržbu reťaze a vodiacej lišty.

1. Odstráňte kryt na reťaz a potom vodiacu lištu a reťaz. (pozri kapitola ZOSTAVENIE)

2. koľajnic vodiacej lišty odstráňte nečistoty pomocou drôtenej kefy, skrutkovača alebo podobného vhodného náradia. (Pozrite obr. P)

3. Skontrolujte, či ste dôkladne očistili miesta s nánosmi maziva.

Podmienky, ktoré vyžadujú vykonanie údržby reťaz (1) a vodiacej lišty (7):

- Rezy na jednej strane alebo pod uhlom.
- Píla bola pri reze tlačaná silou.
- Nedostatočný prívod oleja do lišty a reťaze.

Po každom nabrúsení reťaze skontrolujte stav vodiacej lišty. Opatrovaná lišta spôsobuje poškodenie reťaze a rezanie tak bude obtiažne.

Po každom použití pily odpojte od zdroja napájania, z vodiacej lišty a z otvoru reťazového kolesa odstráňte všetky nánosy pilín.

Ak nie je horná strana vodiacej lišty rovná, zarovnajme strany a pravé uhly pomocou plochého pilníku.

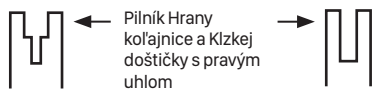

Opotrebovaná drážka

Správny tvar drážky

Vymeňte vodiacu lištu, ak je drážka opotrebovaná, vodiaca lišta je ohnutá alebo prasknutá, alebo ak sa vyskytne nadmerné zahrievanie alebo štiepenie koľajnic. Ak je nutná výmena, používajte iba vodiace lišty špecifikované pre vašu pílu v zozname náhradných dielov alebo na štítku vašej reťazovej pily.

Výmena pilovej reťaze/výmena a obrátenie čepele

Vymeňte reťaz pily, ak sú zuby reťaze príliš opotrebované alebo ak dôjde k prasknutiu reťaze. Používajte iba remeň, ktorý je uvedený v tomto návode.

Pri výmene reťaze pily vždy použite nové hnacie reťazové koleso. Tak bude zaistený správny pohon reťaze pily. Pred brúsením reťaze skontrolujte vodiacu lištu. Opatrovaná

alebo poškodená vodiaca lišta je veľmi nebezpečná. Opatrebovaná alebo poškodená vodiaca lišta spôsobí poškodenie reťaze pily a rezanie bude omnoho náročnejšie. Potom naplniaciu západku založte na novú lištu (27) a utiahnite skrutku otáčaním doprava. Vyčnievajúca časť západky (a) musí zapadať do otvoru v lište. (Pozrite obr. Q)

Ostreňenie pílovej reťaze



VÝSTRAHA:

Pred vykonávaním servisu vyberte z pily batériu. Mohlo by dôjsť k úrazu elektrickým

prúdom alebo pri kontakte s pohybujúcou sa reťazou k ťažkému či smrteľnému zraneniu.

Rezné hroty na reťazi sú ostré. Pri manipulácii s reťazou používajte ochranné rukavice.

Dbajte na to, aby bola reťaz pily stále ostrá. Vaša píla bude

rezať rýchlejšie a bezpečnejšie. Tupá reťaz pily bude spôsobovať zbytočne veľké opotrebovanie hnacieho reťazového kolesa, vodiacej lišty, reťaze pily a motora. Ak musíte reťaz pily tlačiť do dreva silou a ak vzniká pri rezaní iba prach s niekoľkými veľkými trieskami, reťaz pily je tupá.

OCHRANA ŽIVOTNÉHO PROSTREDIA



Elektrické výrobky sa nesmú likvidovať spolu s domácim odpadom. Recyklujte v zberných miestach na tento účel zriadených. O možnosti recyklácie sa informujte na miestnych úradoch alebo u predajcu.

ODSTRAŇOVANIE PROBLÉMOV

V prípade, že Vaše ručné elektrické náradie nefunguje bezchybne, v nasledujúcej tabuľke máte zobrazené symptómy jednotlivých porúch, ich možné príčiny a opatrenia na ich odstránenie. Ak nebudete vedieť identifikovať problém a odstrániť vzniknutú poruchu, obráťte sa na svoju autorizovanú servisnú opravovňu.

VÝSTRAHA: Predtým, ako začnete hľadať poruchu, ručné elektrické Náradie vypnite a vyberte z neho akumulátor.

Symptom	Možné príčiny	Možné riešenie
Barovú pílu nie je možné ovládať	Vybitá batéria Poškodená poistka	Nabite batériu Vymeňte poistku
Rod videl prerušovanú prevádzku	Prehriatie Príliš vysoký prítlak pri rezaní. Uvoľnený spoj. Uvoľnený niektorý interný kontakt. Porucha vypínača.	Pílu položte na chladné, vetrané miesto, aby mohla vychladnúť. Pri rezaní na pílu príliš netlačte. Vyhľadajte autorizovanú servisnú opravovňu 1-866-354-Worx (9679).
Pílová reťaz je suchá	V olejovej nádržke niet oleja. Odvzdušňovanie uzáveru olejovej nádržky je upchaté. Výtokový kanálik oleja je upchatý.	Doplňte olej. Vyčistite uzáver olejovej nádržky. Prečistite výtokový kanálik oleja.
Reťaz/vodiaca lišta sú horúce	V olejovej nádržke niet oleja. Odvzdušňovanie uzáveru olejovej nádržky je upchaté. Výtokový kanálik oleja je upchatý. Napnutie reťaze je príliš veľké. Reťaz je tupá.	Doplňte olej. Vyčistite uzáver olejovej nádržky. Prečistite výtokový kanálik oleja. Nastaviť napnutie reťaze. Nabrúsiť reťaz, alebo ju nahradiť novou.
Extrémne trhanie, vibrácie, píľ nie sú správne	Napnutie reťaze je príliš slabé. Reťaz je tupá. Reťaz je opotrebovaná. Zuby pílovej reťaze majú nesprávny smer.	Nastaviť napnutie reťaze. Nabrúsiť reťaz, alebo ju nahradiť novou. Reťaz vymeniť. Pílovú reťaz premontovať tak, aby mali zuby korektný smer.

VYHLÁSENIE O ZHODE

MY,
POSITEC GERMANY GMBH
GRÜNER WEG 10, 50825 COLOGNE, GERMANY

Vyhlasujeme, že tento výrobok
Popis **Tyčová píla na batériu**
Typ **WG349E WG349E.9 (3 - označenie strojového zariadenia, predstaviteľa pólovej píly)**
Funkcie **Rezanie vysokých konárov**

Zodpovedá nasledujúcim smerniciam:
2006/42/EC, 2014/30/EU,
2011/65/EU&(EU)2015/863,
2000/14/EC v novelizácii 2005/88/EC

Poverený úradný orgán
Názov: **Interrek Deutschland GmbH (úradná vyhláška 0905)**
Adresa: **Stangenstraße 1, 70771 LEINFELDEN-ECHTERDINGEN**
Číslo certifikátu: **190601913SHA-V1**

2000/14/EC v novelizácii 2005/88/EC:
- Postup vyhodnotenia zhody podľa **Dodatku V**
- Meraný akustický výkon **89,7 dB(A)**
- Deklarovaný zaručený akustický výkon **93 dB(A)**

späna posudzované normy:

EN 60745-1, EN ISO 11680-1, EN ISO 3744,
EN 55014-1, EN 55014-2

Osoba oprávnená za zostavenie technického súboru:
Názov: **Marcel Filz**
Adresa: **Positec Germany GmbH**
Grüner Weg 10, 50825 Cologne, Germany



2021/04/12
Allen Ding
Zástupca vrchnej konštrukčnej kancelárie,
Testovanie & Certifikácia
Positec Technology (China) Co., Ltd
18, Dongwang Road, Suzhou Industrial
Park, Jiangsu 215123, P. R. China

SPLOŠNA VARNOSTNA NAVODILA ZA ELEKTRIČNA ORODJA



OPOZORILO! Preberite vsa opozorila in napotila. Napake zaradi neupoštevania spodaj navedenih opozoril in napotil lahko povzročijo električni udar, požar in/ali težke telesne poškodbe.
Vsa opozorila in napotila shranite, ker jih boste v prihodnje še potrebovali.

Pojem „električno orodje“, ki se pojavlja v nadaljnjem besedilu, se nanaša na električna orodja z električnim pogonom (z električnim kablom) in na akumulatorska električna orodja (brez električnega kabla).

- 1) Varnost na delovnem mestu**
 - a) Delovno področje naj bo vedno čisto in dobro osvetljeno.** Nered in neosvetljena delovna področja lahko povzročijo nezgode.
 - b) Ne uporabljajte električnega orodja v okolju, kjer lahko pride do eksploziji oziroma tam, kjer se nahajajo vnetljive tekočine, plini ali prah.** Električna orodja povzročajo iskenje, zaradi katerega se lahko prah ali para vnameta.
 - c) Prosimo, da med uporabo električnega orodja ne dovolite otrokom ali drugim osebam, da bi se vam približali.** Odvracanje Vaše pozornosti drugim lahko povzroči izgubo kontrole nad napravo.
- 2) Električna varnost**
 - a) Priključni vtičak električnega orodja se mora prilagati vtičnici. Spreminjanje vtičaka na kakršenkoli način ni dovoljeno. Pri ozemljenih električnih orodjih ne uporabljajte vtičakov z adapterji.** Nespremenjeni vtičaki in ustrezne vtičnice zmanjšujejo tveganje električnega udara.
 - b) Izogibajte se telesnemu stiku z ozemljenimi površinami kot so na primer cevi, grelci, štedilniki in hladilniki.** Tveganje električnega udara je večje, če je Vaše telo ozemljeno.
 - c) Prosimo, da napravo zavarujete pred dežjem ali vlago.** Vdor vode v električno orodje povečuje tveganje električnega udara.
 - d) Ne uporabljajte kabla za nošenje ali obešanje električnega orodja in ne vlecite za kabel, če želite vtičak izvleči iz vtičnice. Kabel zavarujte pred vročino, oljem, ostrimi robovi ali premikajočimi se deli naprave.** Poškodovani ali zapleteni kabli povečujejo tveganje električnega udara.
 - e) Kadar uporabljate električno orodje zunaj, uporabljajte samo kabske podaljške, ki so primerni za delo na prostem.** Uporaba kabskega podaljška, ki je primeren za delo na prostem, zmanjšuje tveganje električnega udara.
 - f) Če je uporaba električnega orodja v vlažnem okolju neizogibna, uporabljajte stikalo za zaščito pred kvarnim tokom.** Uporaba zaščitnega stikala zmanjšuje tveganje električnega udara.
- 3) Osebna varnost**

20V Brezžična motorna žaga

SL

- a) **Bodite pozorni, pazite kaj delate ter se dela z električnim orodjem lotite z razumom. Ne uporabljajte električnega orodja, če ste utrujeni oziroma če ste pod vplivom mamil, alkohola ali zdravil.** Trenutek nepazljivosti med uporabo električnega orodja je lahko vzrok za resne telesne poškodbe.
- b) **Uporabljajte osebno zaščitno opremo in vedno nosite zaščitna očala.** Nošenje osebne zaščitne opreme, na primer maske proti prahu, nedrsečih zaščitnih čevljev, varnostne čelade ali zaščitnih slušnikov, kar je odvisno od vrste in načina uporabe električnega orodja, zmanjšuje tveganje telesnih poškodb.
- c) **Izogibajte se nenamernemu zagonu. Pred priključitvijo električnega orodja na električno omrežje in/ali na akumulator in pred dviganjem ali nošenjem se prepričajte, če je električno orodje izklopljeno.** Prenašanje naprave s prstom na stikalu ali priključitev vklopljenega električnega orodja na električno omrežje je lahko vzrok za nezgodo.
- d) **Pred vklapljanjem električnega orodja odstranite nastavitvena orodja ali izvijače.** Orodje ali ključ, ki se nahaja v vrtečem se delu naprave, lahko povzroči telesne poškodbe.
- e) **Izogibajte se nenormalni telesni drži. Poskrbite za trdno stojišče in za stalno ravnotežje.** Tako boste v nepričakovanih situacijah električno orodje lahko bolje nadzorovali.
- f) **Nosite primerna oblačila. Ne nosite ohlapnih oblačil in nakita. Lase, oblačila in rokavice ne približujte premikajočim se delom naprave.** Premikajoči se deli naprave lahko zagrabijo ohlapno oblačilo, dolge lase ali nakit.
- g) **Če je na napravo možno montirati priprave za odsesavanje ali prestrezanje prahu, se prepričajte, če so le-te priključene in če se pravilno uporabljajo.** Uporaba priprave za odsesavanje prahu zmanjšuje zdravstveno ogroženost zaradi prahu.
- 4) **Skrbna uporaba in ravnanje z električnimi orodji**
- a) **Ne preobremenjujte naprave. Pri delu uporabljajte električna orodja, ki so za to delo namenjena.** Z ustreznim električnim orodjem boste v navedenem zmogljivostnem področju delali bolje in varneje.
- b) **Ne uporabljajte električnega orodja pokvarjenim stikalom.** Električno orodje, ki se ne da več vklopiti ali izklopiti, je nevarno in ga je potrebno popraviti.
- c) **Pred nastavljanjem naprave, zamenjavo delov pribora ali odlaganjem naprave izvlecite vtičnik iz električne vtičnice in/ali odstranite akumulator.** Ta previdnostni ukrep preprečuje nenamerni zagon električnega orodja.
- d) **Električna orodja, katerih ne uporabljate, shranjujte izven dosega otrok. Osebam, ki naprave ne poznajo ali niso prebrale teh navodil za uporabo, naprave ne dovolite uporabljati.** Električna orodja so nevarna, če jih uporabljajo neizkušene osebe.
- e) **Skrbno negujte električno orodje. Kontrolirajte brezhibno delovanje premičnih delov naprave, ki se ne smejo zatikati. Če so ti deli zlomljeni ali poškodovani do te mere, da ovirajo delovanje električnega orodja, jih je potrebno pred uporabo naprave popraviti.** Slabo vzdrževana električna orodja so vzrok za mnoge nezgode.
- f) **Rezalna orodja vzdržujte tako, da bodo vedno ostra in čista.** Skrbno negovana rezalna orodja z ostrimi robovi se manj zatikajo in so lažje vodljiva
- g) **Električna orodja, pribor, vsadna orodja in podobno uporabljajte ustrezno tem navodilom. Pri tem upoštevajte delovne pogoje in dejavnost, ki jo boste opravljali.** Uporaba električnih orodij v namene, ki so drugačni od predpisanih, lahko privede do nevarnih situacij.
- 5) **Skrbno ravnanje in uporaba akumulatorskih orodij**
- a) **Akumulatorske baterije polnite samo v polnilnikih, ki jih priporoča proizvajalec.** Polnilnik, ki je namenjen določeni vrsti akumulatorskih baterij, se lahko vname, če ga boste uporabljali skupaj z drugačnimi akumulatorskimi baterijami.
- b) **V električnih orodjih uporabljajte le akumulatorske baterije, ki so za zanje predvidene.** Uporaba drugih akumulatorskih baterij lahko povzroči telesne poškodbe ali požar.
- c) **Akumulatorska baterija, katere ne uporabljate, ne sme priti v stik s pisarniški sponkami, kovanci, žebjiki in drugimi manjšimi kovinskimi predmeti, ki bi lahko povzročili premostitev kontaktov.** Kratek stik med akumulatorskimi kontakti lahko ima za posledico opekline ali požar.
- d) **V primeru napačne uporabe lahko iz akumulatorske baterije izteče tekočina. Izogibajte se kontaktu z njo. Pri naključnem kontaktu s kožo spirajte z vodo. Če pride tekočina v oko, dodatno poiščite tudi zdravniško pomoč.** Iztekajoča akumulatorska tekočina lahko povzroči draženje kože ali opekline.
- 6) **Servisiranje**
- a) **Vaše električno orodje naj popravlja samo kvalificirano strokovno osebje ob obvezni uporabi originalnih rezervnih delov.** Ez Tako bo zagotovljena ohranitev varnosti naprave.

ROD JE VIDEL VARNOSTNO OPOZORILO

1. Želena žago držite na zadostni razdalji od nadzemnega daljnovoda.
2. Bodite pozorni na nevarnost obratovalnega položaja, pa tudi na nevarnost padca vej ali udarcev ob tla, operater pa lahko po udaru ob tla pade podružnice ali udarne veje. Izbršite veje v vsakem odseku.





VARNOSTNA OPOZORILA ZA AKUMULATOR

- a) **Nepokúšajte sa demontovať, rozoberať alebo rozrezávať batérie alebo jej články.**
- b) **Batériu neskratujte. Neukladajte batérie náhodne v škatuliach alebo v zásuvkách, kde by mohlo dôjsť k ich vzájomnému skratovaniu alebo k skratovaniu spôsobenému inými predmetmi.** Ak sa batéria nepoužíva, udržiajte ju v bezpečnej vzdialenosti od sponiek na papiere, mincí, kľúčov, klinčov, skrutiek alebo iných malých kovových predmetov, ktoré môžu spôsobiť prepojenie kontaktov batérie. Skratovanie kontaktov batérie môže spôsobiť popálenie alebo požiar.
- c) **Nevystavujte batériu pôsobeniu tepla alebo ohňa. Vyvarujte sa skladovania batérií na otvorenom sinku.**
- d) **Nevystavujte batériu mechanickým rázom.**
- e) **Ak dôjde k úniku kvapaliny z batérie, zabráňte tomu, aby sa táto kvapalina dostala do kontaktu s pokožkou alebo aby zasiahla oči. Ak dôjde k takému kontaktu, zasiahnuté miesto umyte značným množstvom vody a vyhľadajte lekárske ošetrovanie.**
- f) **Udržujte batérie čisté a suché.**
- g) **Ak sú svorky batérie znečistené, utrite ich čistou a suchou handričkou.**
- h) **Batéria musí byť pred použitím nabitá. Vždy postupujte podľa uvedených pokynov a používajte správny postup nabíjania.**
- i) **Nenechávajte batériu nabíjať, ak nebude batéria použitá.**
- j) **Po dlhodobom uložení budete možno musieť vykonať niekoľko cyklov nabíjania a vybíjania, aby batéria dosiahla svoj maximálny výkon.**
- k) **Vykonaвайте nabíjanie iba v nabíjačke, ktorá je špecifikovaná spoločnosťou Worx. Nepoužívajte inú nabíjačku, než je nabíjačka špeciálne dodaná na použitie s týmto zariadením**
- l) **Nepoužívajte žiadnu batériu, ktorá nie je určená na použitie s týmto zariadením.**
- m) **Ukladajte batérie mimo dosahu detí.**
- n) **Uchovajte originálnu dokumentáciu k tomuto výrobku na budúce odkazy.**
- o) **Ak sa zariadenie nepoužíva, vyberte z neho batériu.**
- p) **Vykonaвайте riadnu likvidáciu batérie.**
- q) **V zariadení nekombinujte batérové články rôzneho dátumu výroby, kapacity, veľkosti alebo typu.**
- r) **Batériu uchovávajte ďalej od mikrovlnných rúr a zariadení pod vysokým tlakom.**

SHRANITE TA NAVODILA

SIMBOLI

	Zaradi zmanjševanja nevarnosti poškodb, se temeljito seznanite z navodili za uporabo
	Opozorilo
	Uporabljajte zaščito za ušesa
	Uporabljajte zaščito za oči
	Nosite varovalno čelado
	Nosite zaščitne rokavice
	Nosite zaščitno obutev
	Orodja ne izpostavljajte vlagi
	Držite varnostno razdaljo od električnih vodov
	Odpadnih električnih orodij ne smete zavreči skupaj z ostalimi gospodinskimi odpadki. Dostavite jih na mesto za ločeno zbiranje odpadkov. Glede podrobnosti, se posvetujte z lokalno službo za ravnanje z odpadki.
 Li-Ion	Baterije Li-Ion Ta izdelek je označen s simbolom, ki se nanaša na 'ločeno zbiranje' za vse baterijske napajalnike in baterijski napajalnik. Nato bodo reciklirane ali razstavljene, da se zmanjša škodljiv vpliv na okolje. Baterijski napajalniki vsebujejo nevarne snovi in so zato lahko nevarni za okolje in za zdravje ljudi.
	

	Prepovedano sežiganje.
	Če se baterije nepravilno odlaga, lahko vstopijo v vodni cikel, kar pa je lahko nevarno za ekosistem. Odpadnih baterij ne odlagajte v nesortirane komulane odpadke.
	Odklenjeno
	Zaklenjeno

SESTAVNI DELI

1. VERIGA
2. GUMB ZA NAPENJANJE VERIGE
3. POKROV VERIGE
4. GUMB ZA NASTAVITEV GLAVE ŽAGE
5. GUMB ZA ZAKLEPANJE GLAVE ŽAGE
6. ZAPIRALO OLJNEGA REZERVOARJA
7. LETEV
8. OKENCE ZA PREVERJANJE NIVOJA OLJA
9. VERIŽNO KOLO
10. SIMBOL SMERI TEKA VERIGE
11. OZNAKE ZA LETEV
12. PRITRDLNI VIJAK
13. OBJEMKA LETVE
14. KREMLJASTI NASLON
15. ODPRTINA ZA OLJE
16. PLASTIČNA IN VERIŽNA PREVLEKA
17. PALICA ZA MONTAŽO PALICE ZA ŽAGO
18. VPENJALNA PALICA NOTRANJE PALICE
19. VKLOPNO/IZKLOPNO STIKALO
20. AKUMULATOR *

21. GUMB ZA SPROSTITEV AKUMULATORJA *
22. ZADNJI ROČAJ
23. GUMB ZA ZATAKNITEV PODALJŠANJA PALICE
24. GUMB ZA OBRAČANJE
25. KLJUKA ZA RAMENSKI PAS
26. RAMENSKI TRAK
27. NAPENJALNA PLOŠČA LETVE (GLEJTE SLIKO A)

* Pri standardni dobavi niso vključeni vsi prikazani dodatki.

TEHNIČNI PODATKI zasnova naprave

Vrsta **WG349E WG349E.9** (3 - zasnova naprave, predstavniki žag s podaljškom)

	WG349E	WG349E.9
Napetost	20 V \equiv Max.**	
Dolžina letve	20 cm	
Dolžina reza	18 cm	
Hitrost verige	5.0 m/s	
Polnilna količina oljnega rezervoarja	80 ml	
Korak verige	0.95 cm(3/8")	
Število členov	33	
Odmik vrha vodilnega zoba	1.1 mm(0.043")	
Adaptivna veriga	Trilink Huihuang: CL14333X Jinfeng Garden Tools: 90X-33	
Adaptivna verižna letev	Trilink Huihuang: N1430833-1041TL Jinfeng Garden Tools: ES084SDEA041(A)	
Čas polnjenja	1 urnem	/
Teža (skupaj z verigo in letvijo)	3.7 kg	3.3 kg
Skupna dolžina	3.6 m	
Dolžina	od 1.8 m do 2.3 m (popolnoma podaljšano)	

181

Kot vrtenja glave žage	0°, 15°, 30° (3 nastavitve)
Kot obračanja ročaja	180 stopinj

** Napetost je bila izmerjena brez obremenitve. Začetna napetost akumulatorja doseže maksimum 20 V. Običajna napetost je 18 V.

DODATKI

	WG349E	WG349E.9
Polnilce (WA3880)	1	/
Akumulator (WA3551)	1	/
Ramenski trak	1	1
Plastična & verižna prevleka	1	1
Pribor za glave žag (WA0307)	1	1

Priporočamo vam, da dodatke vedno kupujete v isti trgovini, kot ste kupili strojček. Za podrobnosti si oglejte razlage na embalaži kompleta dodatkov. Pri odločanju o ustreznem dodatku, vam lahko pomaga tudi osebeje v trgovini.

PODATKI O HRUPU

Vrednotena raven zvočnega tlaka

$$L_{PA} = 79.07 \text{ dB(A)}$$

Vrednotena raven zvočne moči

$$K_{PA} = 3 \text{ dB(A)}$$

$$L_{WA} = 89.7 \text{ dB(A)}$$

$$K_{PA} = 3 \text{ dB(A)}$$

Uporabljajte zaščito za ušesa.



PODATKI O VIBRACIJAH

Skupne vrednosti oscilacij (vektorski seštevek treh smeri), skladno z EN ISO 11680-1.

Vrednost emisije vibracij:

$$a_n = 1.83 \text{ m/s}^2$$

Nezanesljivost meritve

$$K = 1.5 \text{ m/s}^2$$

Deklarirano vrednost emisije vibracij lahko uporabite za primerjavo med strojčki, hkrati pa s pomočjo nje predvidite pričakovano raven izpostavljenosti.

⚠ OPOZORILO: Dejanska vrednost emisij vibracij med uporabo strojčka, se lahko razlikuje od navedene, kajti nanjo vpliva tudi način uporabe strojčka, predvsem naslednje okoliščine:

Način uporabe orodja in materiali, ki jih lahko obdelujete.

Ali je orodje v dobrem stanju in ustrezno vzdrževano.

Ali uporabljate ustrezni pripomoček za orodje in je ta oster ter v brezhibnem stanju.

Čvrstost oprijema ročajev in morebitna uporaba dodatkov za zmanjševanje vibracij.

Uporaba orodja za predviden namen, skladen s temi navodili.

Če orodja ne uporabljate pravilno, lahko povzroči vibracijski sindrom zapestja in rok.



OPOZORILO: Če želimo resnično natančno oceniti raven izpostavljenosti v dejanskih okoliščinah, moramo upoštevati tudi vse faze delovnega procesa, tudi število vklopov in izklopov strojčka ter čas, ko deluje v prostem teku in neobremenjeno. To lahko znatno zmanjša raven izpostavljenosti tekom celotnega delovnega procesa. Pomoč pri zmanjševanju tveganja pri izpostavljenosti vibracijam.

VEDNO uporabljajte le ostre pripomočke.

Orodje vzdržujte skladno s temi navodili in poskrbite, da bo dobro namazano (kjer je potrebno).

Če boste strojček uporabljali redno, potem investirajte v dodatke za zmanjševanje vibracij.

Delo si organizirajte tako, da boste opravila z visoko ravno vibracij izvajali v več fazah, tekom nekaj dni.

NAMEN UPORABE

Rodne žage se uporabljajo za žaganje dreves, debla, vej, lesenih tramov, desk in drugih. Lahko ga vidimo na žitih ali na žitih. Ta izdelek ni primeren za žaganje mineralnih materialov.

MONTAŽA



Pozor! Akumulatorja ne vstavljajte v ležišče dokler ni popolnoma sestavljen Pri rokovanju z rezalno verigo morate vedno nositi zaščitne rokavice.

MONTAŽA LETVE IN VERIGE ŽAGE

1. Previdno razpakirajte vse dele.
2. Verižno žago postavite na trdno, ravno podlago.
3. **Uporabljajte le originalne verige Worx ali tiste, ki so priporočene za letve.**
4. Namestite verigo žage (1) v obtočni utor letve (7). Poskrbite, da bo veriga tekla v pravilni smeri - preverite oznako verige na vodilni letvi, oziroma simbol smeri teka verige (10), ki je na ohišju žage. Poskrbite, da bo napenjalna plošča (27) obrnjena navzven. (Glejte sliko A)
5. Namestite verigo na pogonski verižnik (9), vstavite oba mesta za namestitve vodilne palice (11) na pritrjeni vijak palice (12) in blazinico vodilne palice (13) v utor ključa odprtine vodilne palice (7). (Glejte sliko B1, B2)
6. Preverite, ali so vsi deli dobro nameščeni. Verigo namestite tako, da bodo vezi členov popolnoma sedli v verižnik (Glejte sliko C1), poskrbite, da se členi ne bodo zgibali, kot je prikazano na sliki C2. Če pride do zgiba verižnega člana, verigo nad njim odmaknite proč od vodilne letve, da se poravna.

OPOMBA: Veriga se mora po letvi prosto premikati in se ne sme zgibati.

7. Namestite pokrov verige (3) ter ga čvrsto privijte z

napenjalnim vijakom (2) proti desni. (Glejte sliko D)



POZOR: Veriga še ni napeta. Podrobnosti glede napenjanja verige, si oglejte v poglavju "Napenjanje verige". Preveriti morate, če je veriga pravilno napeta.

NAPENJANJE VERIGE ŽAGE (Glejte sliko E)

OPOMBA: Nova veriga se malce raztegne. Redno preverjajte napetost nove verige (1) in slednjo napnite, če postane ohlapna na vodilni letvi (7).



POZOR:

- **Pred napenjanjem verige odstranite akumulator iz ležišča.**
- **Rezalni robovi verige so ostri. Pri rokovanju z rezalno verigo morate vedno nositi zaščitne rokavice.**
- **Stalno vzdržujte napetost verige. Če je veriga ohlapna, to lahko poveča tveganje za povratni udarec. Ohlapna veriga lahko celo izskoči iz žlebu na vodilni letvi. To lahko poškoduje uporabnika oziroma povzroči poškodbe verige. Ohlapna veriga povzroči tudi hitrejše obrabljanje verige, letve in veržnika.**

1. Odložite verižno žago na ravni površini.
2. Obrabčajte napenjalni vijak (2) v smeri urinega kazalca dokler gre.
OPOMBA: Napetost se samodejno poveča, če gumb za napenjanje verige (2) obrnete proti desni. Zobato kolesce preprečuje popuščanje napetosti verige.
3. Dvojno preverite napetost verige, ki se samodejno nastavi z obračanjem napenjalnega vijaka. Veriga (1) je pravilno napeta, ko jo približno na sredini vodilne letve (7) dvignete vodila členov iz žleba za polovico globine. To storite z roko, pri čemer pustite, da vodilno letev vleče navzdol teža naprave. (Glejte sliko E)
OPOMBA: Veriga (1) je pravilno napeta, ko jo lahko dvignete iz vodilne letve (7), vodila členov pa še vedno ostanejo v vodilni letvi (7).
OPOMBA: Veriga (1) se s časom malce raztegne in izgubi pravilno napetost. V tem primeru do konca odvijte gumb za napenjanje verige (2) ali obrnite gumb tri polne obrate proti levi, nato ponovite korake od 1 do 4, da vzpostavite pravilno napetost.

VSTAVLJANJE PODALJŠKA V NAPRAVO (Glejte sliko F1)

Korak 1: Kot je prikazano na sliki F1, odvijte sestavno palico žage (17). Poravnajte stroj in ga vstavite v podaljšek.

Korak 2: Pritisnite ročico sklopa žage in privijte podaljšek na stroj.

OPOMBA: Pred uporabo preverite, če je podaljšek trdno vstavljen.

ODSTRANITEV PODALJŠKA IZ NAPRAVE (Glejte sliko F2)

Korak 1: Kot je razvidno, odklenite sklop palice žage (17).

Korak 2: Ko dva gumba za zaklepanje glave žage (5) pritisnete hkrati, žaga drsi, da odklopite podaljšek palice z žage.

Nastavljanje dolžine podaljška (Glejte sliko G)

Žaga s podaljškom ima teleskopski podaljšek, ki ga lahko raztegnete od 1.8 m (popolnoma skrčen) do 2.3 m (popolnoma raztegnjen).

Notranja višina vpenjanja palice (18) se uporablja za pritrnitev palice na poljubno podaljšano dolžino.

1. Podaljšek raztegnete tako, odvijte vpenjalno ročico notranje palice (18), kot je prikazano na sliki G. Pol bo prosto drsal.
2. Notranjo cev podaljška povlecite ven, do izbranega položaja.

OPOMBA: podaljšek raztegnite le toliko, da boste zlahka izvajali nameravano opravilo.

3. Podaljšek pritrдите v položaj tako, da privijete objemko kot je prikazano na sliki G.

PRIKLJUČEVANJE IN NASTAVITEV NAVODILA (Glejte sliko H1, H2)

Pritrdite ramenski pas na kavelj na drogu s pomočjo priloženega karabskega kavčja, kot je prikazano na sliki H1. Če želite prilagoditi položaj ramenskega pasu, ga obrnite v nasprotni smeri urinega kazalca, da sprostite gumb zaklepanja. Premaknite ga na želeno mesto. Kot je prikazano, zategnite gumb zaklep v smeri urinega kazalca, da se zaskoči.

NASTAVITEV ANGLE GLAVNE GLAVE (Glejte sliko I1, I2)

Glavo žage je mogoče vrteti pod različnimi koti rezanja 0°, 15° in 30°. (Glejte sliko I1)

1. Istočasno pritisnite gumba za nastavitev glave žage na obeh straneh, da zasukate glavo žage na želeni rezalni kot. (Glejte sliko I2)
2. Ko je glava palice žage nastavljena na želeni kot, spustite gumb.

OPOMBA: Če pravilno pritrđite žago, lahko pride do telesnih poškodb in / ali materialne škode.



POZOR! Vedno se prepričajte, da je glava palice žage pravilno zaklenjena! Polno žago ne uporabljajte, če je glava v katerem koli drugem položaju ali ni zaklenjena!

NASTAVITEV ZADNJE RAVNICE (Glejte sliko J)

Za sprostitvev potisnite gumb za vrtenje podaljška ročice naprej. Zadnji ročaj primate in ga zasukajte v najbolj udoben in uravnotežen položaj. Sprostite gumb za vrtenje podaljška ročice, da zaklenete zadnji ročaj.



POZOR: Preden nadaljujete, se ročaj zaklenite v želeni položaj. Pri rokovanju z žago ne ročajte ročaja.

MAZANJ



POMEMBNO: Verižna žaga pri dobavi ni napolnjena z oljem za verige. Pomembno je, da jo pred uporabo napolnite z oljem. Verižne žage nikoli ne uporabljajte, če zmanjka olja za mazanje verige, kajti to lahko povzroči nepopravljive poškodbe.
OPOMBA: Življenjska doba rezalne moči verige žage je odvisna od optimalnega mazanja. Zaradi tega se veriga žage med obratovanjem avtomatsko maže.

TOČENJE OLJA (GLEJTE SLIKO X)

POZOR: Pred točenjem olja, odstranite akumulator iz ležišča.



1. Verižno žago (6) namestite na katero koli primerno površino.
2. S krpo očistite področje okoli zapirala oljnega rezervoarja in odvijte pokrov.
3. Dodajte olje in olje za verigo (ni priloženo), dokler se posoda ne napolni.
4. Poskrbite, da v rezervoar olja ne bodo zašle nečistoče, zapiralo oljnega rezervoarja (6) namestite nazaj in ga z roko privijte proti desni.



POMEMBNO: Da bi se omogočila izmenjava zraka med oljnim rezervoarjem in okolico, na zapiralu oljnega rezervoarja ni izravnalnih kanalov. Pazite, da boste verigo žage pri neuporabi vedno postavili vodoravno z zapiralom oljnega rezervoarja (6) navzgor, tako da preprečite izstopanje olja.

Pomembno je, da uporabite mazivo za drog in verigo (ni priloženo), ki je izdelano tako, da deluje v širokem temperaturnem razponu brez redčenja. Slednje boste običajno lahko kupili v trgovini, kjer ste kupili to verižno žago. Ne uporabljajte umazanih, rabljenih ali kako drugače onesaženih olj. Lahko pride do poškodbe droga ali verige. Če boste uporabili olje, ki ni priporočeno, garancija na izdelek ne bo več veljala. Pazite, da ne zaužijete. Ob nenamernem zaužitju, takoj pokličite zdravnika. Hranite izven dosega otrok. Shranjujte proč od vira vročine ali odprtega ognja.

PREVERJANJE MEHANIZMA ZA SAMODEJNO MAZANJE

Delovanje avtomatskega mazanja verige lahko preverite tako, da vklopite žago (7) in jo držite s konico v smeri kartona ali papirja, ki leži na tleh. Če na kartonu ali na papirju opazite vedno večjo količino olja, potem samodejno mazanje brezhibno deluje. Če ne opazite sledi olja, rezervoar olja pa je poln, se za popravilo posvetujte z Work-ovim servisierjem. **Pozor: Z verigo se nikoli ne dotikajte tal. Poskrbite, da boste vedno žagali vsaj 3.6m od tal.**

DELOVANJE

1. PRED UPORABO BREZŽIČNEGA ORODJA



Opozorilo! Polnillec in akumulator sta posebej zasnovana za skupno delovanje, zato ne poskušajte uporabljati nobenih drugih polnilcev niti akumulatorjev. V polnillec ali akumulator nikoli ne vstavljajte kovinskih predmetov, ker bi slednji lahko povzročili kratki stik ali druge okvare.

OPOMBA: Akumulator je ob dobavi NENAPOLNEN, zato ga morate pred prvo uporabo do konca napolniti. Polnillec za akumulator je namenjen za polnjenje litijevih akumulatorjev, ki jih uporablja to orodje. Za polnjenje nikoli ne uporabljajte drugega polnilca.

2. POLNENJE AKUMULATORJA

Litijevi akumulatorji so zaščiteni pred popolno izpraznitvijo. Ko se takšen akumulator zadosti izprazni, varnosti tokokrog

orodja prepreči nadaljnje delovanje.

V vročem okolju ali po visoki obremenitvi se akumulator lahko tako segreje, da prepreči polnjenje. Zato počakajte, da se akumulator ustrezno ohladi.

3. ODSTRANJEVANJE ALI NAMEŠČANJE AKUMULATORJA (Glejte sliko L1, L2)

Pritisnite gumb za sprostitev akumulatorja in akumulator odstranite iz ležišča. Po končanem polnjenju, akumulator vstavite v ležišče. Pri tem lahko uporabite že majhno silo. Preverite, če je akumulator trdno nameščen.

Opomba: Pri odstranjevanju akumulatorja iz ležišče, slednjega trdno držite in pazite da vam ne pade ter vas poškoduje..

4. VKLOP IN IZKLOP (Glejte sliko M)



POZOR: Pred uporabo brezžičnega orodja, preverite stanje akumulatorja. Uporabljajte le akumulatorje, ki so navedeni v poglavju z dodatki.

Za vklop naprave, pritisnite gumb za odklepanje (23), nato do konca pritisnite stikalo za vklop/izklop (19) ter ga zadržite v tem položaju. Gumb za zaklep nastavitvene ročice se lahko sprost.

Za izklop električnega orodja vklopno/izklopno stikalo spustite.

5. ŽAGANJE



POMEMBNO: Ali je oljni rezervoar napolnjen? Pred žaganjem orodja, in redno, med uporabo, spremljanje okence za preverjanje nivoja olja (8) (Glejte sliko N1). Če opazite, da olja manjka, ga dotočite. S polnim rezervoarjem olja, boste lahko žagali približno 35 minut, odvisno od intenzivnosti žaganja ter pogostosti zaustavljanja. Med uporabo, približno na 10 minut preverjajte napetost verige.

- (1) Akumulator vstavite v ležišče.
- (2) Prepričajte se, da obdelovanci, ki jih boste žagali, ne ležijo na tleh. Le tako boste preprečili, da bi se veriga (1) med žaganjem dotikala tal. Če se med žaganjem veriga dotakne tal, je to nevarno, hkrati pa povzroči krhanje verige.
- (3) Verižno žago trdno držite z obema rokama. Glavni ročaj vedno držite z levo roko in zadnji ročaj (22) z desno roko. Verižno žago držite trdno z obema rokama. S prsti morate ročaja trdno objemati (Glejte sliko N2)
- (4) Poskrbite, da boste stali na trdni podlagi. S stopali stojte v širini ramen. Težo enakomerno razporedite na obe stopali.
- (5) Ko boste pripravljeni za rezanje, z desnim palcem pritisnite gumb za zaklepanje podaljška (23) in pritisnite sprožilec. To bo zagnalo premikanje verige. Ko boste sprostili stikalo, se bo veriga zaustavila. Pred začetkom žaganja, naj se veriga vrti s polno hitrostjo.
- (6) Žagati začnite tako, da počasi začnete pomikati vodilno leto proti obdelovancu. Žago morate s krempljastim naslonom postaviti tik ob obdelovanec. Med žaganjem trdno držite za ročaja in poskrbite, da ne bo prihajalo do odkakovanja ali drsenja (stranskega premikanja) žage.
- (7) Na verižno žago med žaganjem blago pritisnite, vendar ne premočno, pustite, da žaga opravi svoje delo. V

nasprotnem primeru se motor lahko preobremeni in pregori. Naprava zagotavlja najboljše rezultate, če jo uporabljate le za predviden namen.

- (8) Verižno žago odstranjujte iz obdelovanca le, če se veriga vrti s polno hitrostjo. Verižno žago ugasnete tako, da sprostite stikalo za vklop/izklop (19). Pred odlaganjem verižne žage počakajte, da se veriga zaustavi.
- (9) Dokler se podrobno ne boste seznanili z delovanjem žage in slednjo znali uporabljati čimbolj udobno, z gladkimi in obvladljivimi potezami, vadite na odpadnih deblih.

Varovanje pred povratnim udarcem

Ta verižna žaga ima verigo in vodilno letev z nizko ravnjo tveganja za povratne udarce. Oba ključna dela močno zmanjšujeta tovrstna tveganja. Vsekakor pa med žaganjem še vedno lahko pride do povratnega udarca.

Naslednja dejanja lahko zmanjšajo nastanek povratnega udarca.

- Verižno žago trdno držite z obema rokama. Verižno žago držite trdno z obema rokama. S prsti morate ročaja trdno objemati.
- Na žagi morajo biti vedno nameščena vsa varovala. Poskrbite, da boste delo izvajali kot je predpisano.
- Z verižno žago nikoli ne žagajte na težko dosegljivih mestih, nikakor pa ne nad seboj.
- Med delom imejte vedno trden in stabilen položaj.
- Stojte malenkost levo od žage. To bo zagotovilo, da ne boste v neposredni liniji z rezalno verigo.
- Med premikanjem rezalne verige naj se konica letve ničesar ne dotika.
- Nikoli ne žagajte dveh obdelovancev hkrati. Naenkrat lahko žagate le eno deblo.
- Konice letve med delom ne vstavljajte v material (v smislu potopnega reza).
- Pazite, da napetosti v lesu ali druge sile ne bodo povzročale udarcev na rezalno verigo.
- Bodite še posebej previdni, če žago vstavljate v že delno narejeno špranjo.
- Uporabljajte verigo in vodilno letev (7) z nizko ravnjo tveganja za povratne udarce, ki sta dobavljena skupaj z verižno žago.
- Nikoli ne uporabljajte orodja, ki ima topo ali slabo nameščeno rezalno verigo. Rezalna veriga mora biti vedno ostra in ustrezno napeta.

Uporaba žage s podaljškom

Rezanje z uporabo ramenskega pasu (Glejte sliko N2)

Podaljševalni drog ima priložen ramenski pas, ki vam pri dvigovanju čeljustne verižne žage zagotavlja dodatno oporo. Ramenski pas pritrдите na podaljševalni drog in ga nanesite na ramo. Ramenski pas tudi ublaži napetosti po prežaganju veje.

Žaganje z nameščenim podaljškom

1. Akumulator vstavite v ležišče.
2. Pred žaganjem visokih vej, preučite napotke, ki so navedeni v poglavju "Obrezovanje vej", vendar upoštevajte tudi kam bo padla odžagana veja.



OPOZORILO: Nikoli ne stojte pod vejo, ki jo režete. Prisotni naj bodo varno oddaljeni. Pri žaganju nikoli ne stojte na lestvi ali drugi neustrezni

podlagi. Naprave nikoli ne uporabljajte blizu električnih ali telefonskih kablov. Napravo uporabljajte najmanj 3 m od kablov. (Glejte sliko O1-O4)

3. Verižno žago trdno držite z obema rokama. Žago z podaljškom med uporabo držite le za ročaj (Glejte sliko O5). Verižno žago držite trdno z obema rokama. S prsti morate ročaja trdno objemati.
4. Poskrbite, da boste stali na trdni podlagi. S stopali stojte v širini ramen. Težo enakomerno razporedite na obe stopali.
5. Ko boste pripravljeni za rezanje, pritisnite gumb za zaklepanje podaljška ročice (23), nato do konca pritisnite stikalo za vklop/izklop (19) (Glejte sliko M). To bo zagnalo premikanje verige. Ko boste sprostili stikalo, se bo veriga zaustavila. Pred začetkom žaganja, naj se veriga vrti s polno hitrostjo.
6. Žagati začnete tako, da počasi začnete pomikati verigo proti obdelovancu. Med žaganjem trdno držite za ročaja in poskrbite, da ne bo prihajalo do odskakovanja ali drsenja (stranskega premikanja) žage.
7. Na verižno žago med žaganjem blago pritisnite, vendar ne premočno. V nasprotnem primeru se motor lahko preobremeni in pregori. Naprava zagotavlja najboljše rezultate, če jo uporabljate le za predviden namen.
8. Verižno žago odstranjujte iz obdelovanca le, če se veriga vrti s polno hitrostjo. Verižno žago ugasnete tako, da sprostite stikalo za vklop/izklop. Pred odlaganjem verižne žage počakajte, da se veriga zaustavi.

ŽAGANJE DREVES (OBREZOVANJE)

OPOZORILO: Preprečite povratni udarec. Povratni udarec lahko povzroči resne poškodbe ali smrt. Za podrobnosti, glejte poglavje Povratni udarec.

OPOZORILO: Žage s podaljškom ne uporabljajte, če:

- ste na drevesu
 - ste na lestvi ali stojite na drugi nestabilni podlagi
 - ste v nestabilnem položaju
- Pri tem lahko izgubite nadzor nad orodjem in utrpíte resne poškodbe.**

OPOZORILO: Pri uporabi žage s podaljškom, ne segajte z rokami nad višino ramen.

POZOR: Če ne obvladate okoliščin dela, se posvetujte s strokovnjakom.

Obrezovanje drevesa pomeni, da žagate veje na stoječemu drevesu. Poskrbite, da boste stali na trdni podlagi. S stopali stojte v širini ramen. Težo enakomerno razporedite na obe stopali.

Pri obrezovanju dreves sledite spodnjim navodilom.

1. Najprej odrežite šest centimetrov od debla na spodnji strani okončine. Rez naredite tako, da se veji približate z zgornjim delom verižne letve. Vejo zažagajte do 1/3 debeline (Glejte sliko O6).
2. Odstranite okončine dva do štiri centimetre. Na tem mestu vejo zažagajte od zgoraj. Nadaljujte z žaganjem dokler veje ne prežagate do konca..
3. Naredite tretji rez čimbolj blizu debla, na spodnji strani veje. Rez naredite tako, da se veji približate z zgornjim delom verižne letve. Vejo prežagajte do 1/3.
4. Naredite četrti rez neposredno nad tretjim. Nato zažagajte do tretjega reza. Tako boste vejo do konca odžagali.

VZDRŽEVANJE ŽAGE

Sledite navodilom v tem priročniku. Pravilno čiščenje in vzdrževanje rezalne verige ter letve lahko zmanjša nevarnost povratnega udarca. Po vsaki uporabi temeljito preverite brezhibnost žage. To bo zagotovilo daljšo dobo uporabnosti.

Opomba: Tudi če verigo brusite ko je predpisano, se nevarnost za povratni udarec povečuje z vsakim brušenjem.

VZDRŽEVANJE IN SKLADIŠČENJE LESNE ŽAGE

1. Akumulator odstranite iz ležišča vsakič, ko
 - Žage ne uporabljate
 - Pred premikanjem na drugo mesto
 - Pred servisiranjem
 - Pred menjavo priključkov ali dodatkov kot sta letev in rezalna veriga.
2. Preglejte in po vsaki uporabi preverite palico za žago. Verižno žago podrobno preverite, če se varovalo ali drug del poškoduje. Bodite pozorni na poškodbe, ki lahko povzročijo nevarnost za uporabnika. Preverite poravnano in gladkost delovanja premikajočih se delov. Preverite glede počenih ali polomljenih delov. Če poškodbe vplivajo na varnost uporabe, potem verižne žage ne uporabljajte. Poškodbe naj odpravi pooblaščen servisier. Najbližjega pooblaščenega servisierja lahko poiščete na www.worx.com
3. Previdno vzdržujte žago za drogovce.
 - Žage nikoli ne izpostavljajte dežju ali neposredni vlagi.
 - Poskrbite, da bo rezalna veriga vedno ostra, čista in namazana.
 - Podrobnosti glede ostrenja rezalne verige si oglejte v poglavju Ostrenje rezalne verige.
 - Poskrbite, da bosta ročaja vedno suha, čista in brez ostankov olj ali masti.
 - Poskrbite, da bodo matice in vijaki dobro privite(i).
4. Pri servisiranju uporabljajte le originalne nadomestne dele.
5. Kadar verižne žage ne uporabljate, jo shranite na ustrezno mesto.
 - Ki je zadosti visoko ali zaklenjeno, da do njega ne morejo dostopati otroci.
 - Suho.
 - Z nameščeno vodilno letvijo ter pokrovom (3).

Vzdrževanje vodilne letve

Za zagotovitev maksimalne življenjske dobe vodilne letve, priporočamo, da jo vzdržujete na naslednji način.

Žleb vodilne letve morate pred shranjevanjem orodja ali kadar se zamaže, temeljito očistiti.

Žleb vodilne letve morate očistiti tudi po vsakem odstranjevanju verige.

Čiščenje žlebu vodilne letve

1. Očistite pokrov vodilne letve in verigo. (glejte razdelek SESTAVLJANJE)
2. Z žičnato ščetko, izvijačem ali podobnim orodjem, očistite obloge iz žlebu vodilne letve. (Glejte sliko P)
3. Poskrbite za čistočo kanala za dovajanje olja.

Pogoji, v katerih veriga (1) in vodilna letva (7) zahtevata vzdrževanje:

- Če žaga reže proti eni strani.
- Če morate žago s silo potiskati skozi obdelovanec.
- Če na verigo in vodilno letvo ni zagotovljeno ustrezno dovajanje olja.

Stanje vodilne letve preverjajte po vsakem ostrenju verige. Obrabljena vodilna letva lahko poškoduje verigo in oteži žaganje.

Po vsaki uporabi, z odklopljenim virom napajanja, očistite nečistoče iz žleba in luknje verižnika.

Če je zgornji del deformiran, ga zgledite s ploščato pilo in poravnajte robove.

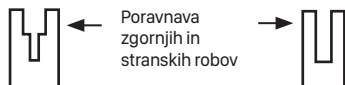

Obrabljeni žleb

Ustrezni žleb

Če je žleb obrabljen, ukrivljen ali razpokan, oziroma deformiran zaradi pregrevanja, ga zamenjajte z novim. Če je potrebna zamenjava uporabite le originalno nadomestno vodilno letvo, ki je navedena na seznamu rezervnih delov.

Zamenjava verige žage in vodilne letve

Če opazite, da so rezalni zobje verige preveč obrabljeni za ostrenje ali se slednja pretirajo, jo zamenjajte z novo. Uporabljajte le nadomestne rezalne verige, ki so navedene v tem priročniku.

Pred ostrenjem rezalne verige preverite stanje letve.

Obrabljena ali poškodovana letva ni varna. Obrabljena ali poškodovana letva ni varna in bo povzročila poškodbe na rezalni verigi, hkrati pa bo žaganje oteženo.

Nato pritrdite zaskočnik (27) v novo vodilno letvo, tako, da privijete vijak proti desni. Zaskočnik (a) mora segati skozi luknjo vodilne letve. (Glejte sliko Q)

OSTRENJE REZALNE VERIGE



OPOZORILO:

Pred servisiranjem odstranite akumulator iz ležišča. V primeru stika z verigo, lahko pride do resnih poškodb ali smrti.

Rezalni robovi verige so ostri. Pri rokovanju z rezalno verigo imejte na rokah zaščitne rokavice.

Poskrbite, da bo rezalna veriga vedno ostra. Na ta način bo vaša žaga delala hitreje in bolj varno. Če je rezalna veriga topa, se bodo verižnik, letva rezalna veriga in motor hitreje obrabljali. Če začutite, da med žaganjem morate žago s silo potiskati v obdelovanec, pri žaganju pa nastaja droben prah z le nekaj večjimi ostružki, to pomeni, da je rezalna veriga topa.

VAROVANJE OKOLJA



Odpadnih električnih naprav ne smete zavreči skupaj z ostalimi gospodinjstvenimi odpadki. Dostavite jih na mesto za ločeno zbiranje odpadkov. Glede podrobnosti, se posvetujte z lokalno službo za ravnanje z odpadki.

ODPRAVLJANJE NAPAK

Če električno orodje ne deluje povsem brezhibno, so v naslednji tabeli prikazani simptomi napak, možni vzroki ter ukrepi za odstranitev napake. Če problema kljub temu ne morete identificirati in odstraniti, se prosimo obrnite na vašo servisno delavnico.

Pozor: Pred iskanjem napake izklopite električno orodje in iz njega od stranite akumulatorsko baterijo.

Simptom	Možen vzrok	Pomoč
Tračne žage ni mogoče upravljati	Akumulator je izprazen. Pregorela varovalka.	Napolnite akumulator. Zamenjajte varovalko.
Rod žaga prekinitve delovanja	Pregrevanje Premočno pritiskate na obdelovanec. Slaba povezava. Okvara napeljave. Vklonno/izklonno stikalo je poškodovano.	Napravo postavite v hladen, dobro prezračevan prostor, da se ohladi. Malce manj močno pritiskajte na obdelovanec. Posvetujte se s serviserjem 1-866-354-Worx (9679).
Žaga verige je suha.	V oljnem rezervoarju ni olja. Prezračevalna odprtina v zapiralu oljnega rezervoarja je zamašena. Izpustni kanal olja je zamašen.	Dolijte olje. Očistite zapiralo oljnega rezervoarja. Očistite izpustni kanal olja.
Vroča veriga žage/vodilna tirnica.	V oljnem rezervoarju ni olja. Prezračevalna odprtina v zapiralu oljnega rezervoarja je zamašena. Izpustni kanal olja je zamašen. Veriga je preveč napeta. Topa veriga žage.	Dolijte olje. Očistite zapiralo oljnega rezervoarja. Očistite izpustni kanal olja. Nastavite napenjalni vijak. Pobrusite verigo žage ali jo nadomestite.
Ekstremno trganje, vibracije, žaga ni pravilno	Pre nizka napetost verige. Topa veriga žage. Obrabljena veriga žage. Zobje žage kažejo v napačno smer.	Nastavite napenjalni vijak. Pobrusite verigo žage ali jo nadomestite. Nadomestite verigo žage. Pravilno montirajte verigo žage.

187

IZJAVA O SKLADNOSTI

MI,
POSITEC GERMANY GMBH
GRÜNER WEG 10, 50825 COLOGNE, GERMANY

Izjavljamo, da je izdelek,
Opis izdelka **Baterijska palčna žaga**
Vrsta **WG349E WG349E.9 (3 - zasnova naprave, predstavnik žag s podaljškom)**
Funkcija **Rezanje visokih vej**

skladen z naslednjimi direktivami,
2006/42/EC, 2014/30/EU,
2011/65/EU&(EU)2015/863,
2000/14/EC spremenjena z 2005/88/EC

Pristojni priglasitveni organ
Ime: **Interrek Deutschland GmbH (pristojni priglasitveni organ 0905)**
Naslov: **Stangenstraße 1, 70771 LEINFELDEN-ECHTERDINGEN**
Št. certifikata: **190601913SHA-V1**

2000/14/EC spremenjena z 2005/88/EC:
- Postopek za ugotavljanje skladnosti, glede na **Dodatek V**

- Izmerjena raven zvočne moči **89.7 dB(A)**
- Deklarirana raven zvočne moči **93 dB(A)**

in izpolnjuje naslednje standarde:
EN 60745-1, EN ISO 11680-1, EN ISO 3744,
EN 55014-1, EN 55014-2

Oseba, ki je pooblaščenca za skladnost tehnične dokumentacije,
Ime : Marcel Filz
Naslov : Positec Germany GmbH
Grüner Weg 10, 50825 Cologne, Germany



2021/04/12
Allen Ding
Namestnik načelnika inženir,
Testiranje in certificiranje
Positec Technology (China) Co., Ltd
18, Dongwang Road, Suzhou Industrial
Park, Jiangsu 215123, P. R. China

20V Brezžična motorna žaga

SL

WORX
it's your nature

www.worx.com

Copyright © 2021, Positec. All Rights Reserved.