

Platon[®] Xtra

Utvendig Kjellervegg - Innvendig Kjellervegg - Torvtak

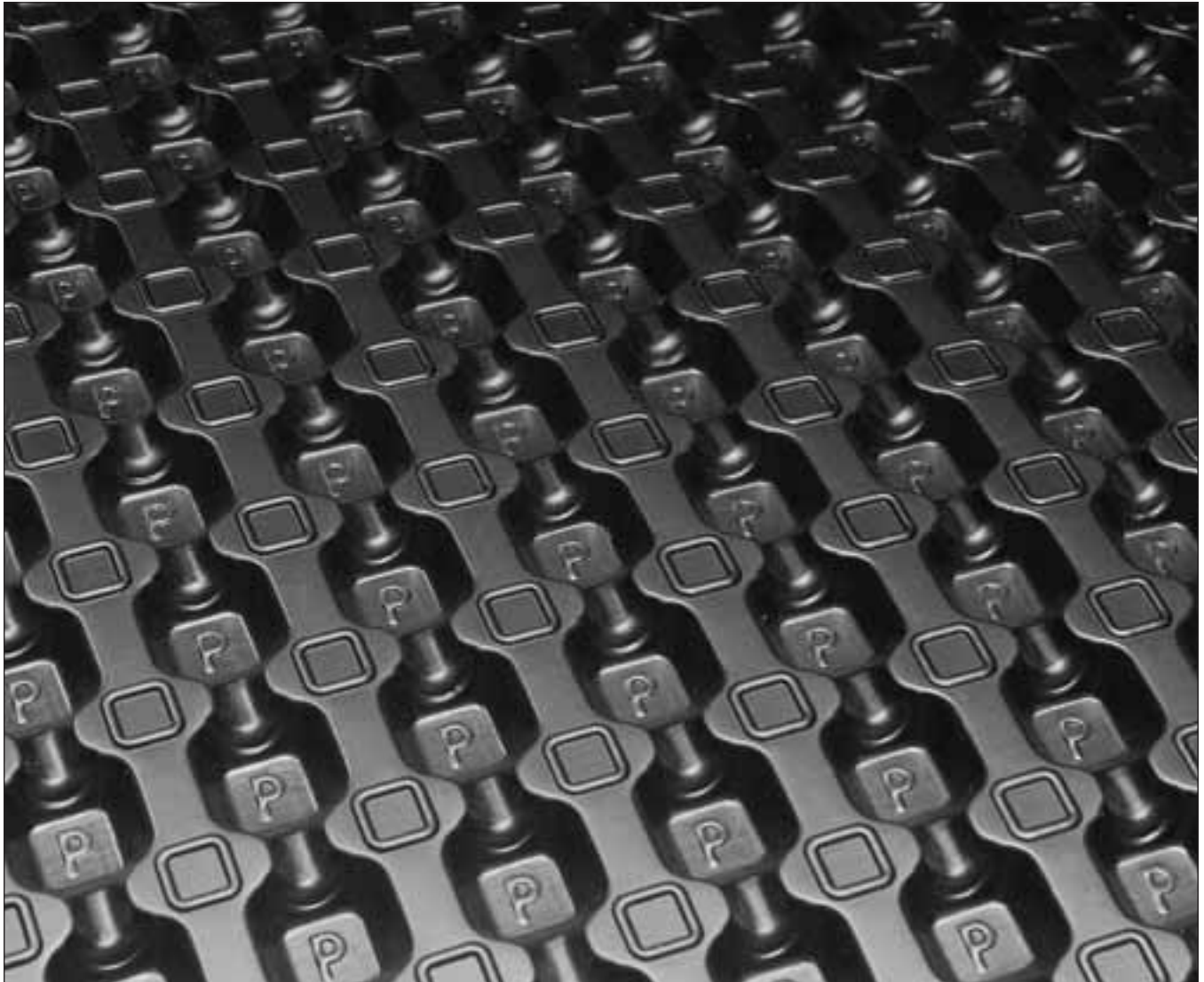

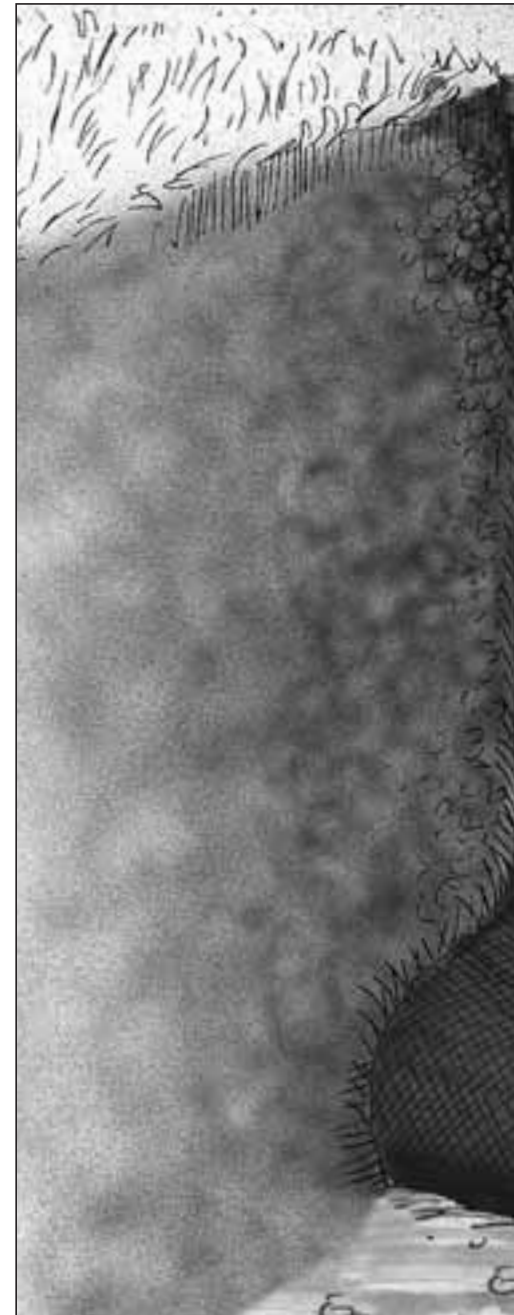
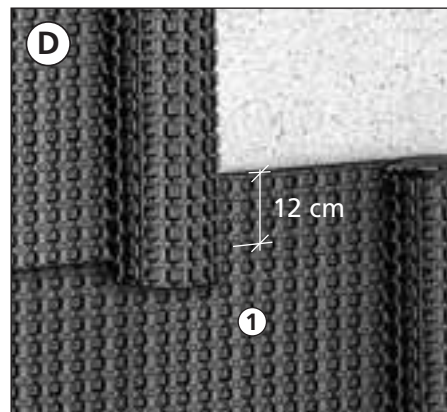
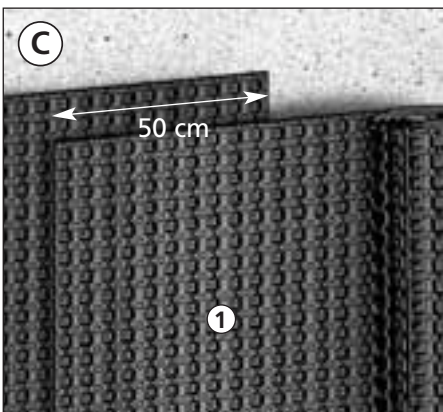
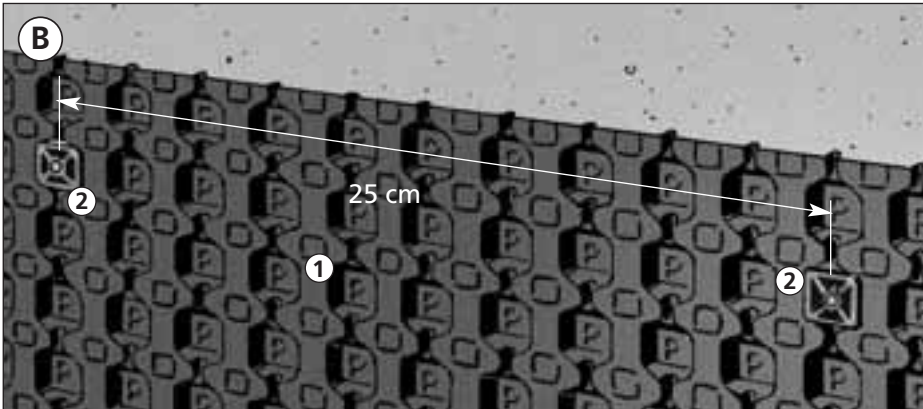
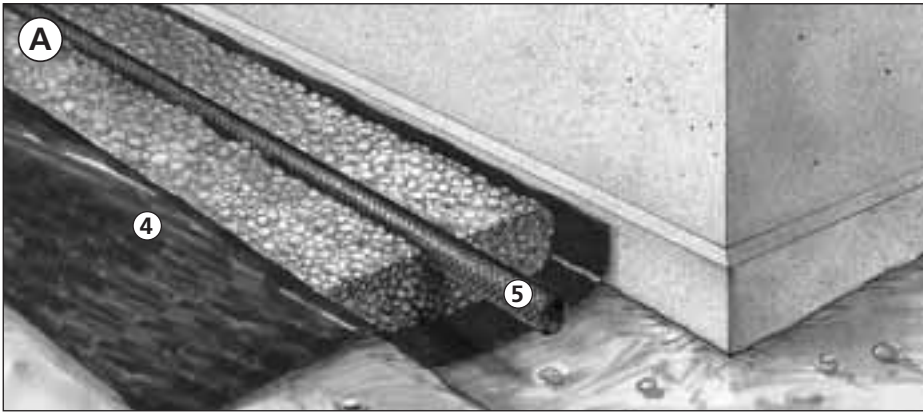

Utvendig Kjellervegg uten Isolasjon

Før montering:

- Grunnmur og drenering utføres etter gjeldende forskrifter.
- Før Platon Xtra monteres, bør muren sårbehandles.
- Murer av lettklinker (for eks. Leca) slemmes en gang.
- På utstikkende sokkel bør det støpes hulkil.
- God drengsmasse benyttes rundt drengsrøret og opp langs muren slik at evt. kondensvann og overflatevann som renner ned langs Platen skal slippe frem til drengsledningen.
- Tildekning av Platen bør skje så snart som mulig for å beskytte mot skader i resten av byggeperioden.

Platon Komponenter

1. Platon Xtra
2. Platon Festemidler
3. Platon Kantlist
4. Platon Separasjonsduk

Tilleggsmateriell

5. Drengsrør
6. Puss

NBI Teknisk Godkjenning nr. 2258

A. Utfør drenering etter gjeldende forskrifter. Det er fordelaktig å dekke drengsmasse med Platon Separasjonsduk for å hindre inntrenging av finstoff. Fyll drengsmasse helt ferdig etter montering av Platon Xtra slik at nedre kant av Platen er i høyde med drengsledning.

Montering bygg med kjeller:
Start 1 - 1,5m fra et hjørne.
Montering bygg med sokkeletasje:
Start ved et hjørne i forkant av bygget.
Monter Platon Xtra med knastene inn mot veggen og slik at nedre kant av Platen er i høyde med drengsledningen. Øverst avslutt den ca. 5 - 15 cm under ferdig terreng.

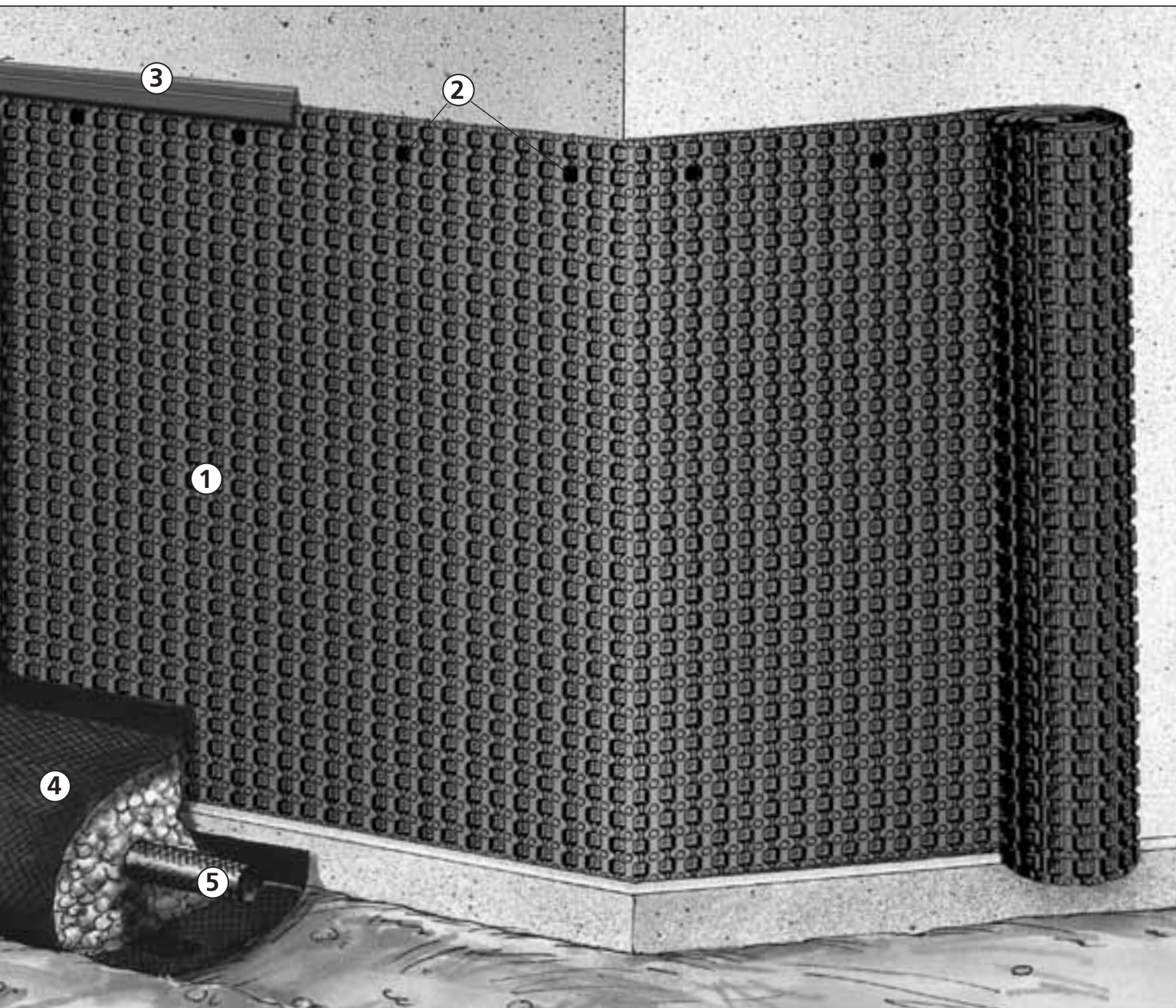

Rull ut noen meter av Platon Xtra. Hold den rett og sørg for en svak stramming under stifting i overkant.

B. Fest Platen til muren med Platon Festemidler. Velg det Festemidlet fra Platon utvalget som egner seg best til grunnmuren. Se baksiden.

Fest Platen i knasterad nr. 2 ovenifra i hver 10. knast (ca. 25 cm).

C. Skjøt Platon Xtra vertikalt med 20 knasteraders omlegg (ca. 50 cm) .

D. Skjøt Platen horisontalt med 5 knasteraders omlegg (ca. 12 cm). Den øvre Platen henges foran den nedre.

E. Når Platon Xtra er montert og tilpasset terrenget rundt muren, monter Platon Kantlist. Denne hindrer småstein og jord å komme ned mellom Platen og muren. Legg Kantlist langs toppen av Platen og fest med Platon Spiker, ca. c/c 20 cm, gjerne gjennom de ferdige boret hullene.

F. Kantlisten er myk og kan skjæres med kniv. Ved montering rundt utvendige hjørner skjæres et V-spor som gjør tilpasningen bedre.

G. I innvendige hjørner gjøres et enkelt kutt i kantlistens øvre del.

H. Hvor terrenget krever spesiell tilpasning av Platens overkant, kan man feste lekter på Platen som viser hvordan ferdig terreng inntil muren skal bli. Stift deretter Platen fast i knasterad nr. 2 under lekten og skjær langs underkant av denne.

I. Puss muren over Kantlisten og ned mot denne.

Tilbakefylling skal skje med forsiktighet så mur og Plate ikke skades.

Det må kun benyttes masse som ikke er telefarlig. Skal kjelleren benyttes til rom for varig opphold skal drenglaget ha en tykkelse på minst 20 cm, dekket av Separasjonsduk for å forhindre inntrenging av finstoff.

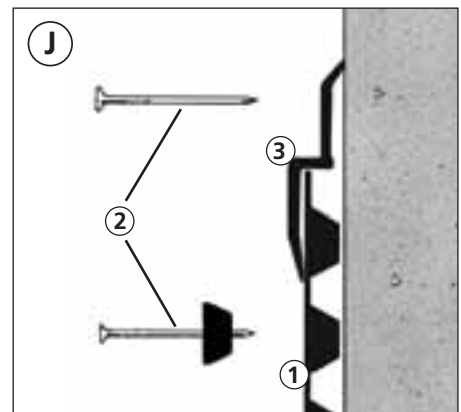
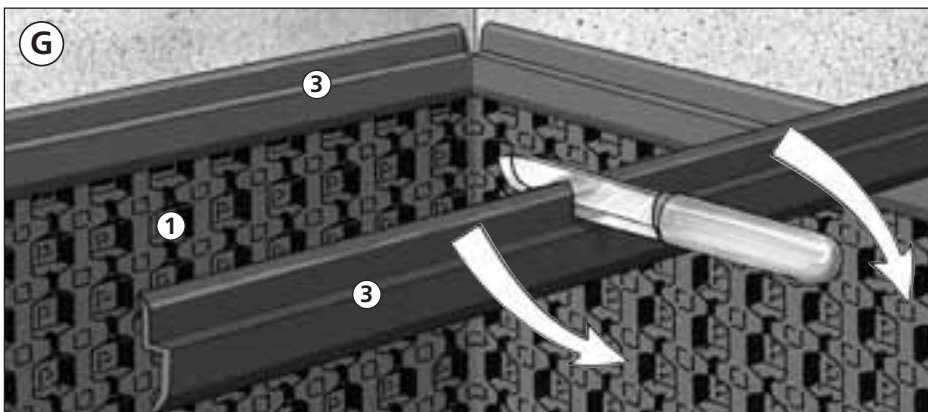
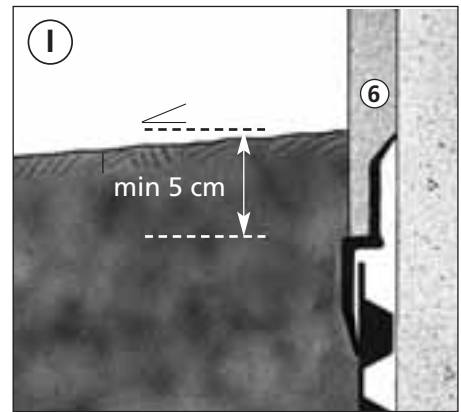
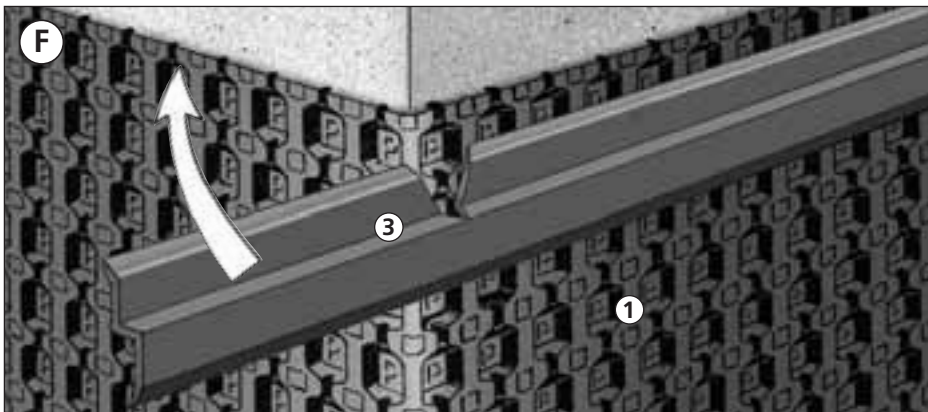
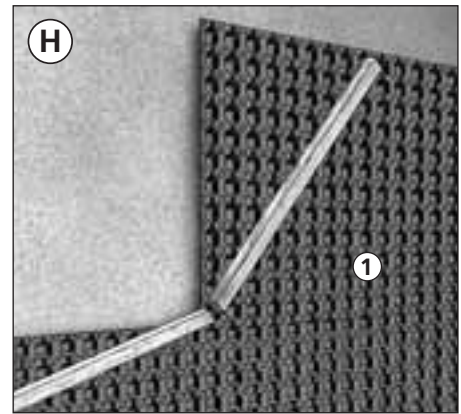
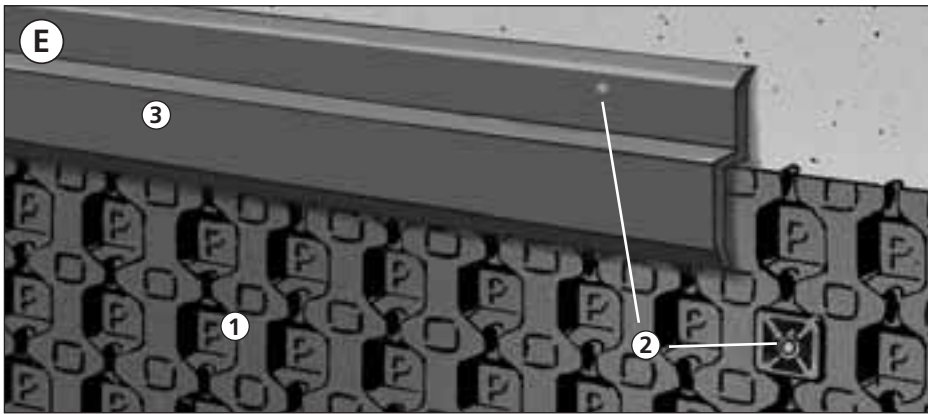

Tilleggsinformasjon

Drenasje

Drensledningen skal ha jevnt fall, minst 1:200, med det høyeste punktet min. 20 cm under gulvet innvendig, målt fra drensledningens bunn, eller fra den høyde ledningen har sitt vanninntak, og til overkant gulv.

Drensrøret omslutes av drens masse med tykkelse på min. 15 cm og sikres mot inntrengning av finstoffer ved hjelp av separasjonsduk.

Drensmasse kan bestå av grov sand, grus, singel, eller tilsvarende.

Terrengtildanning

Planer terrenget ferdig med helning minst 1:50 (helst 1:20) 3 m ut fra grunnmuren i alle retninger.

Hvis dette ikke er mulig, sørg for at overflatevannet ledes vekk på annen måte. Ta evt. kontakt med bygningskyndig person.

Det må tas hensyn til evt. setninger i jordmasser slik at man ikke risikerer tilbakefall mot huset senere.

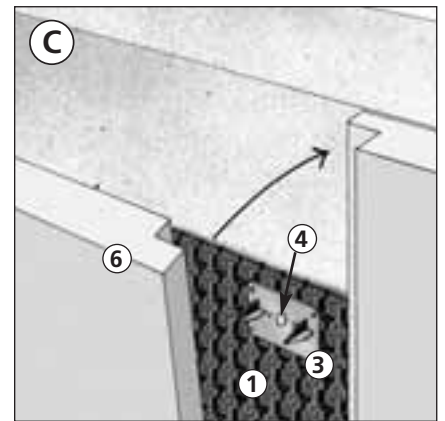
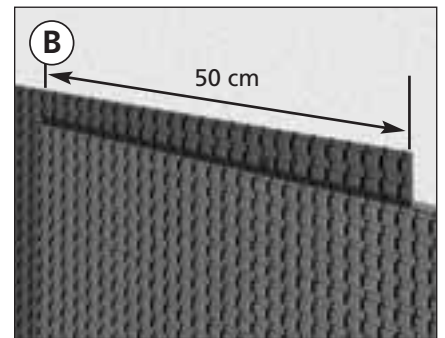
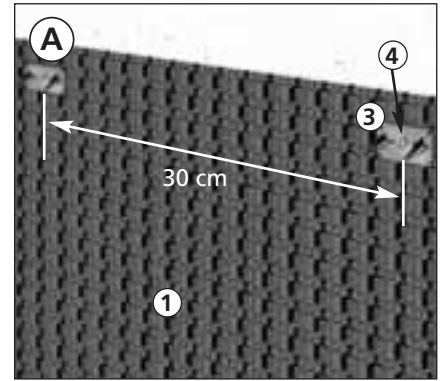
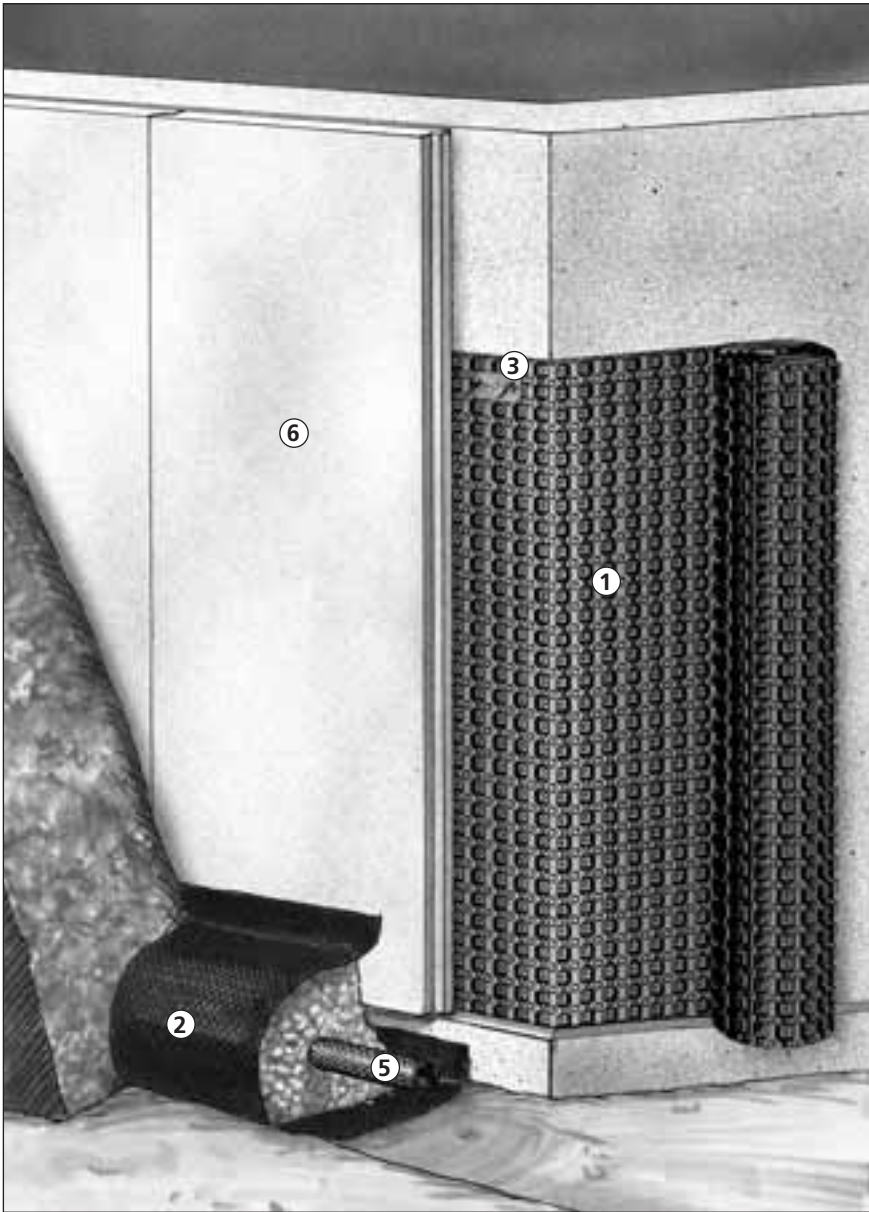

Utvendig Kjellervegg med isolasjon

Før montering

Se side 2.

Platon Komponenter

1. Platon Xtra
2. Platon Separasjonsduk
3. Platon Isolasjonsholder

Tilleggsmateriell

4. Eget festemiddel til Isolasjonsholder
5. Drensrør
6. Isolasjonsplate

Utfør drenering etter gjeldende forskrifter. Dekk drens masse rundt drensrør med Platon Separasjonsduk for å hindre inntrenging av finstoff. Fullfør dreneringen etter at Platon Xtra og isolasjonsplatene er montert.

Montering på bygg med kjeller:
Start 1 - 1,5 m fra et hjørne.

Montering på bygg med sokkeletasje:
Start ved et hjørne i forkant av bygget.

Monter Platon Xtra med knastene inn mot vegg og slik at nedre kant av Platen er i høyde med drensledningen. Øvre kant skal minimum være i høyde med ferdig terreng.

Rull ut noen meter av Platen. Hold rullen rett og sørg for en svak stramming under festing i overkant.

A. Fest Platon Xtra til muren med Platon Isolasjonsholder og egnet festemiddel (spiker eller spikerplugg) i knasterad nr. 2 ovenifra ca. c/c 30 cm. Derved blir hver isolasjonsplate (i bredde 60 cm) festet på 2 stk. holdere.

B. Skjøt Platon Xtra med 20 knasteraders omlegg (ca. 50 cm).

C. Monter isolasjonsplatene mot vegg, med platelengder lik veggens høyde. Press platene mot isolasjonsholderne. Øvre kant av platene skal flukte med murkronen.

For nærmere informasjon om varmeisolerings eller fasade avslutning, ta kontakt med leverandørene. For øvrige detaljer, ta kontakt med Isola.

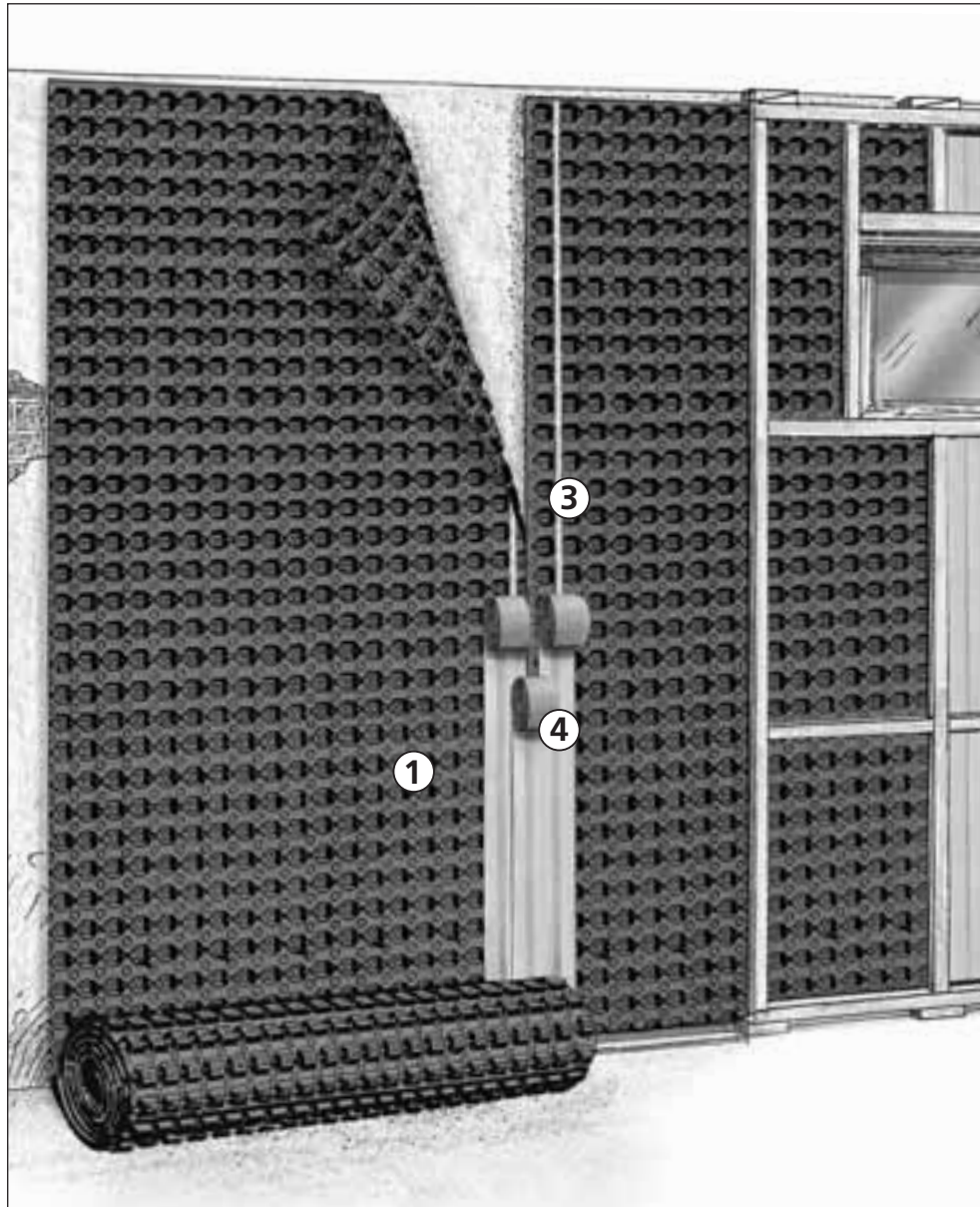
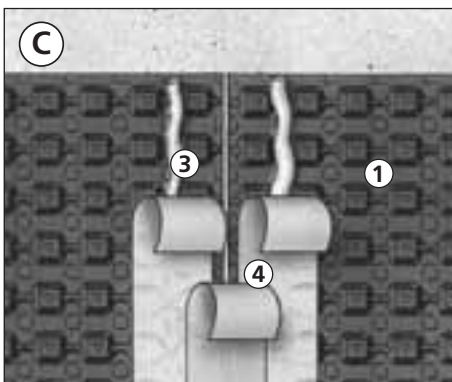
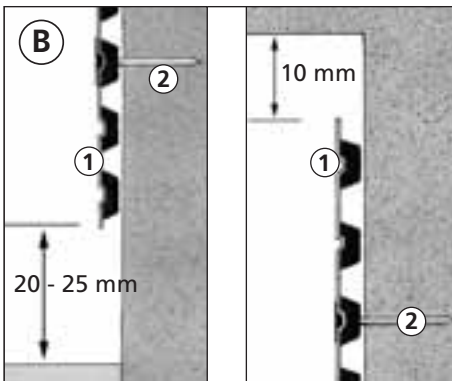
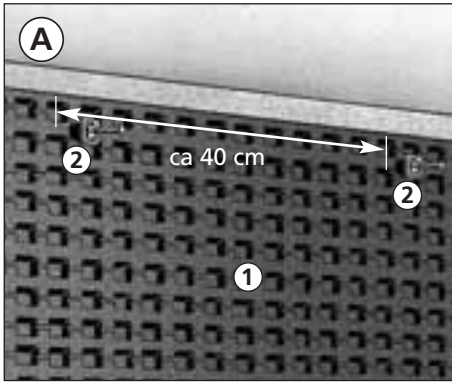

Innvendig Kjellervegg

Før montering

- Gjør godt rent. Fjern organisk materiale. Mugg- og soppangrep på veggene må fungesidbehandles.
- Fjern saltutfellinger og løst materiale .
- Fyll evt. sår i veggene.
- Om både gulv og vegg skal kles med Platon Platen, se punkt F og G samt monteringsanvisningen for Platon Gulv.

Platon Komponenter:

1. Platon Xtra
2. Platon Festemidler
3. Platon Fugemasse
4. Isola eller Platon Tape
5. Platon Ventilert Gulvlist

Tilleggsmateriell

6. Betong primer
7. Veggkledning

Start monteringen av Platon Xtra mot en innvendig skillevegg. Monter Platen vertikalt med knastene inn. Trekk Platen ut mens rullen ligger på gulvet og kutt noe lengre enn vegg høyden.

A. Fest Platon Xtra i overkant med Platon Festemiddel - 4 stk. pr. platebredde. Fest evt. Platen også i underkant. Unngå festing der stenderverket er planlagt. Monter Platen fortløpende over hjørner.

B. Etter finskjæring skal det være 10 mm åpning mellom tak og Plate og 20 til 25 mm mellom gulv og Plate.

C. Monter Platebreddene kant i kant. Legg Platon Fugemasse mellom de to ytterste knasteradene på hver side av skjuten. Legg en bredde Isola eller Platon Tape over hver streng

Fugemasse, og deretter en tredje bredde midt på som dekker over de første to bredder.

D. Skjær Platen i flukt med kanten av evt. vinduer. Tett luftspalten med Platon Fugemasse. Legg en bredde Isola eller Platon Tape over Fugemassen og kleb på hver side til Platen og vinduskanten. Underlaget behandles på forhånd med betong primer (1 del til 3 deler vann). Primeren skal tørke til en klar tynn film før Platon Fugemasse legges på.

E. Ved frittstående stenderverk plasseres avstandsklosser oppe og nede ved hver vertikal stender. Dermed opprettes spalteåpninger. Kil stenderverket mot gulvet under avstandsklossene eller fest stenderverket gjennom Platen og inn i vegg, øverst og nederst. Bruk spiker, pluggen e.l.

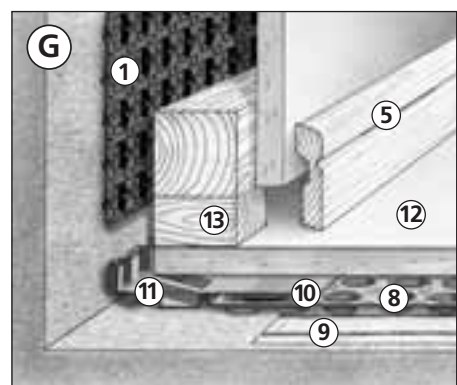
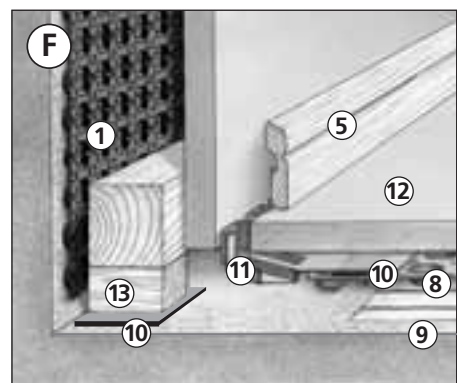
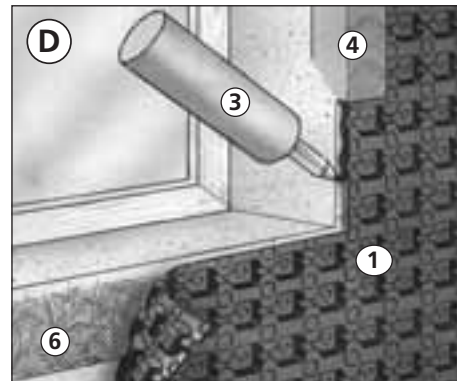
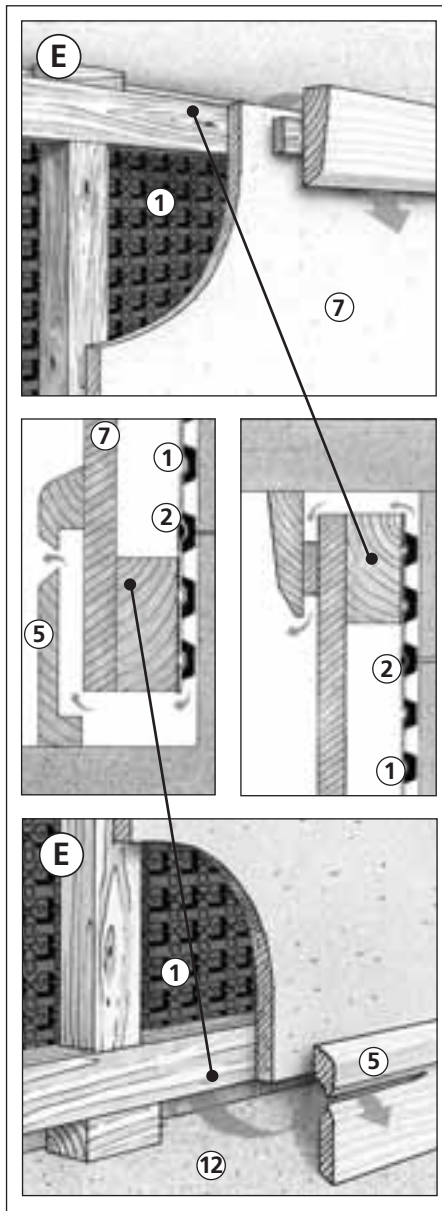
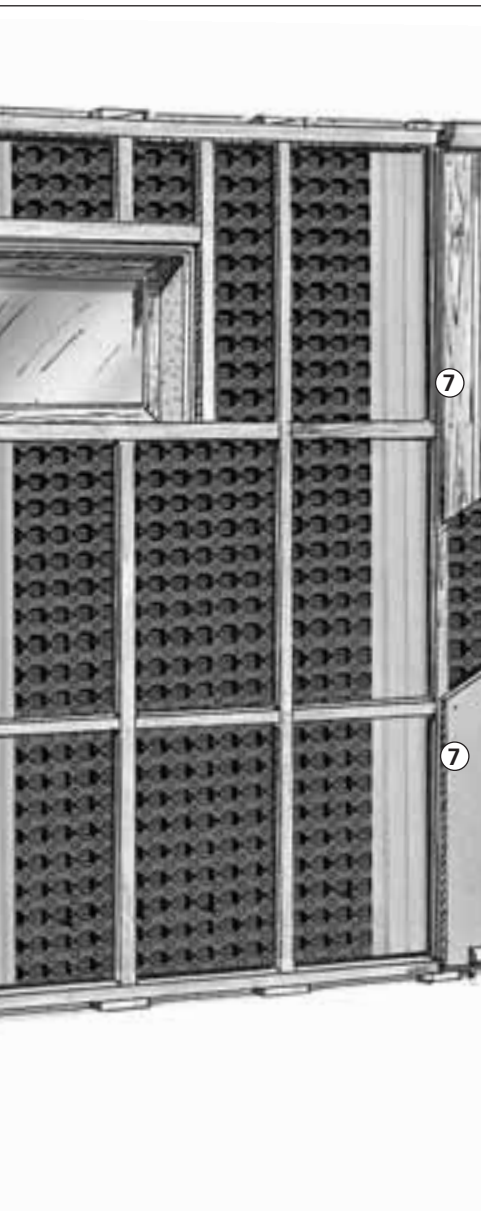

Monter tak- og gulvlistene med luftspalte mellom list og kledning. Stående panel med fas eller Platon Gulvlist har innebygget spalteåpning. Spalteåpningen tillater damptrykkutjevning mot rommet.

Varmeisolering på vegg

En overdimensjonert varmeisolering kan i enkelte tilfeller gi kondensdannelse i isolasjonen. Dette er et generelt forhold og ikke et særproblem ved bruk av System Platon.

Ved isolasjonstykkelse opp til 50 mm, er kondensfaren liten. Diffusjonssperre mellom isolasjon og kledning monteres ikke, men kledningen bør være lufttett. Hvis ikke monteres vindspærre bak kledningen.

OBS! Krav i teknisk (bygge) forskrift blir ikke oppfylt. Forutsatt at et eksis-

terende bygg ikke kommer mer i strid med loven enn det allerede gjør, er det adgang til å gi dispensasjon fra Plan- og Byggingen.

For isolasjonstykkelse på mer enn 50 mm, må hver enkelt konstruksjon vurderes særskilt på basis av veggens tykkelse og oppbygging, byggets beliggenhet og rommets tiltenkte bruk. Spesielle forhold, som innredning av badstue, fryserom osv., vurderes særskilt. På utvendig side av kjellerveggen kan det imidlertid varmeisoleres uten begrensninger!

Ved større fuktbelastninger

Ved ekstreme fukt- eller vannbelastninger, har Isola også løsninger hvor trykkutjevning og evt. drenering foretas på andre måter enn beskrevet her.

F. Montering av Platon Xtra på vegg før montering av Platon Gulv.

G. Montering av Platon Gulv før montering av Platon Xtra på vegg.

Platon Komponenter:

1. Platon Xtra
5. Platon Ventilert Gulvlist
8. Platon Gulvplate
9. Platon Ventitex
10. Platon Skjøtebånd
11. Platon Oppkant m/kantunderstøttelse

Tilleggsmateriell

7. Veggkledning
12. Overgulv
13. Oppklossing av 48 mm stenderverk c/c 60 cm

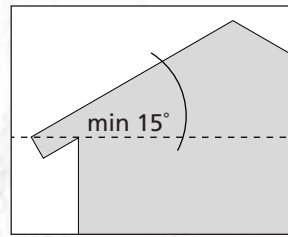
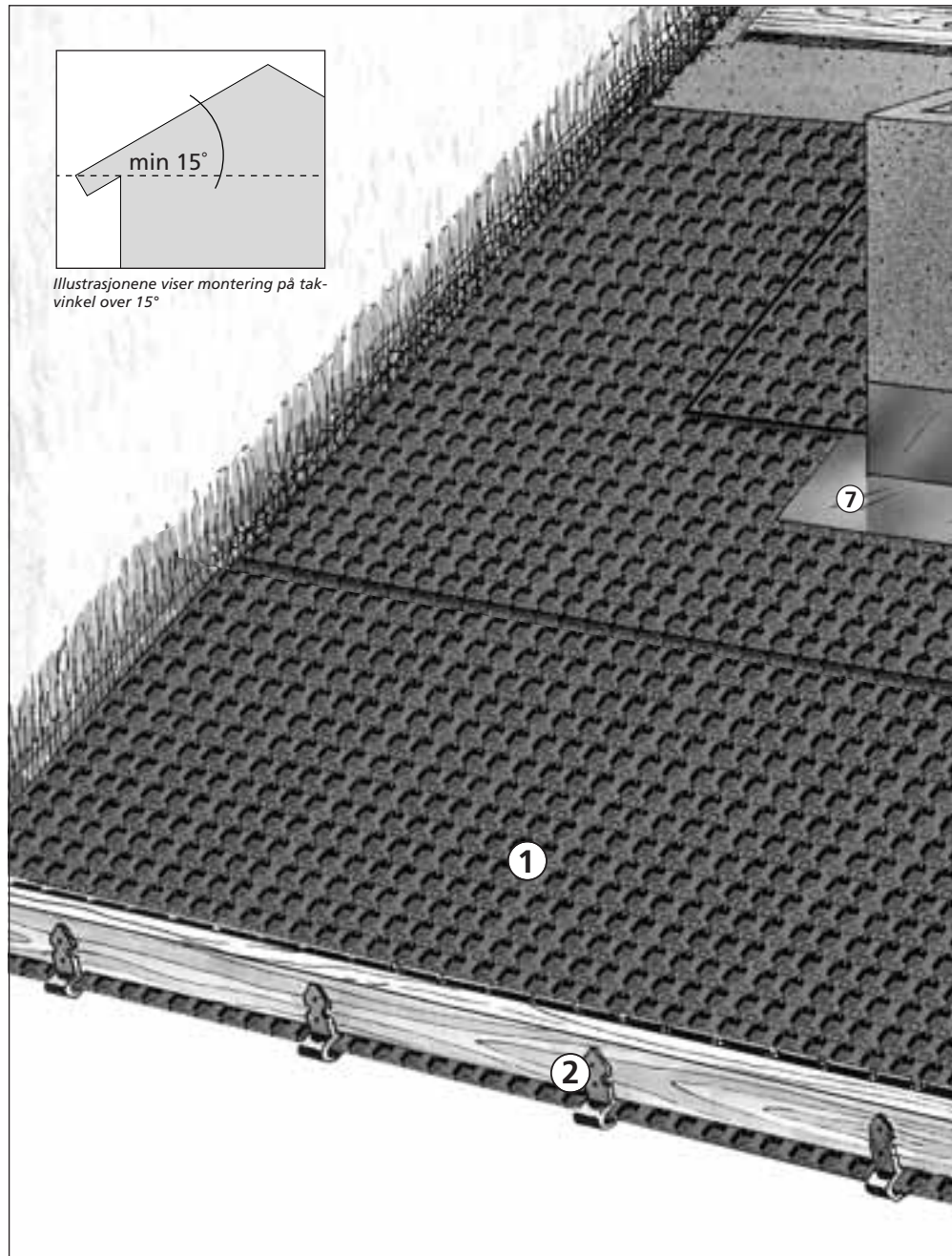
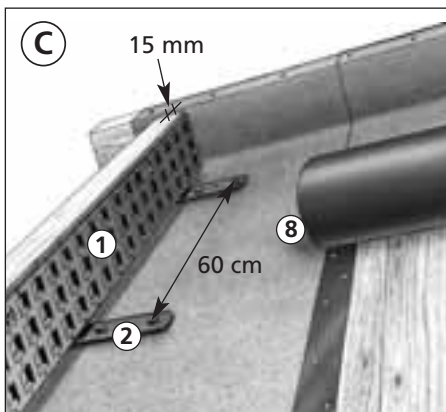
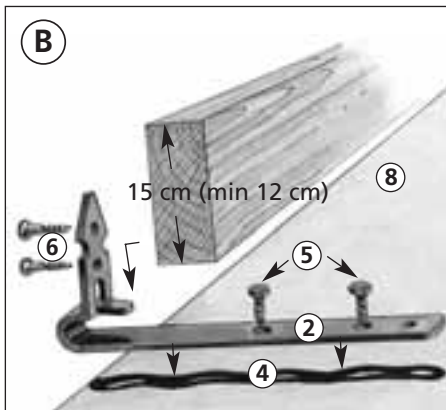
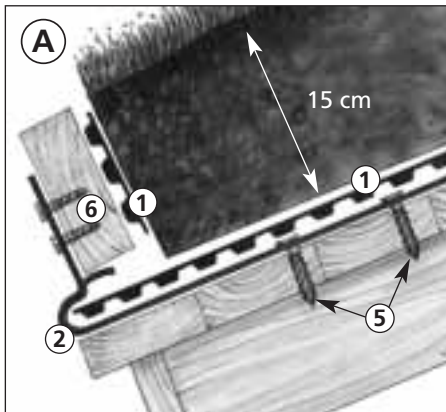

Illustrasjonene viser montering på takvinkel over 15°

Torvtak

Før montering

Se side 11

Platon Komponenter

1. Platon Xtra
2. Platon Torvstokk-krok
3. Platon Festemidler
4. Platon Fugemasse

Tilleggsmateriell

5. Treskruer, galv. 6 x 60 mm
6. Skruer, alt. spiker, galv.
7. Pipebeslag
8. Isola Isokraft

NBI Teknisk Godkjenning nr. 2258

Torvstokk-krok

A. Monter Torvstokk-krokene på takbelegget i flukt med dryppkanten ved takfoten med maks. avstand 60 cm.

B. Bruk 2 stk. galvaniserte treskruer pr. krok. Se Tilleggsmateriell pkt.5. Skru Torvstokk-krokene fast i taksperrere med en streng Platon Fugemasse under hver krok. Legg Torvstokken på bøylene i Torvstokk-kroken og fest denne fra forkant med galvaniserte stifter eller skruer.

C. Fest en strimmel av Platon Xtra på baksiden av Torvstokken. Platestrimmelen skal ikke gå nedenfor Torvstokken slik at den stenger for vannavrenningen.

Utlegging

Rengjør takflaten og åpningen under Torvstokken. Monter Platon Xtra med knastene ned mot underlagsbelegget, i horisontal retning med nedre kant langs takfoten.

Brett Platen opp ved vindskiene og skyv den under Torvstokken.

Stifting

D. Fest Platon Xtra til undertaket i knasterad nr. 2 ovenifra med Platon Spiker med Brikke til torvtak i hver 5. knast.

Anvendes platebredde på 1.0 m stiftes det i hver 7. knast (6 stk. pr. l. m).

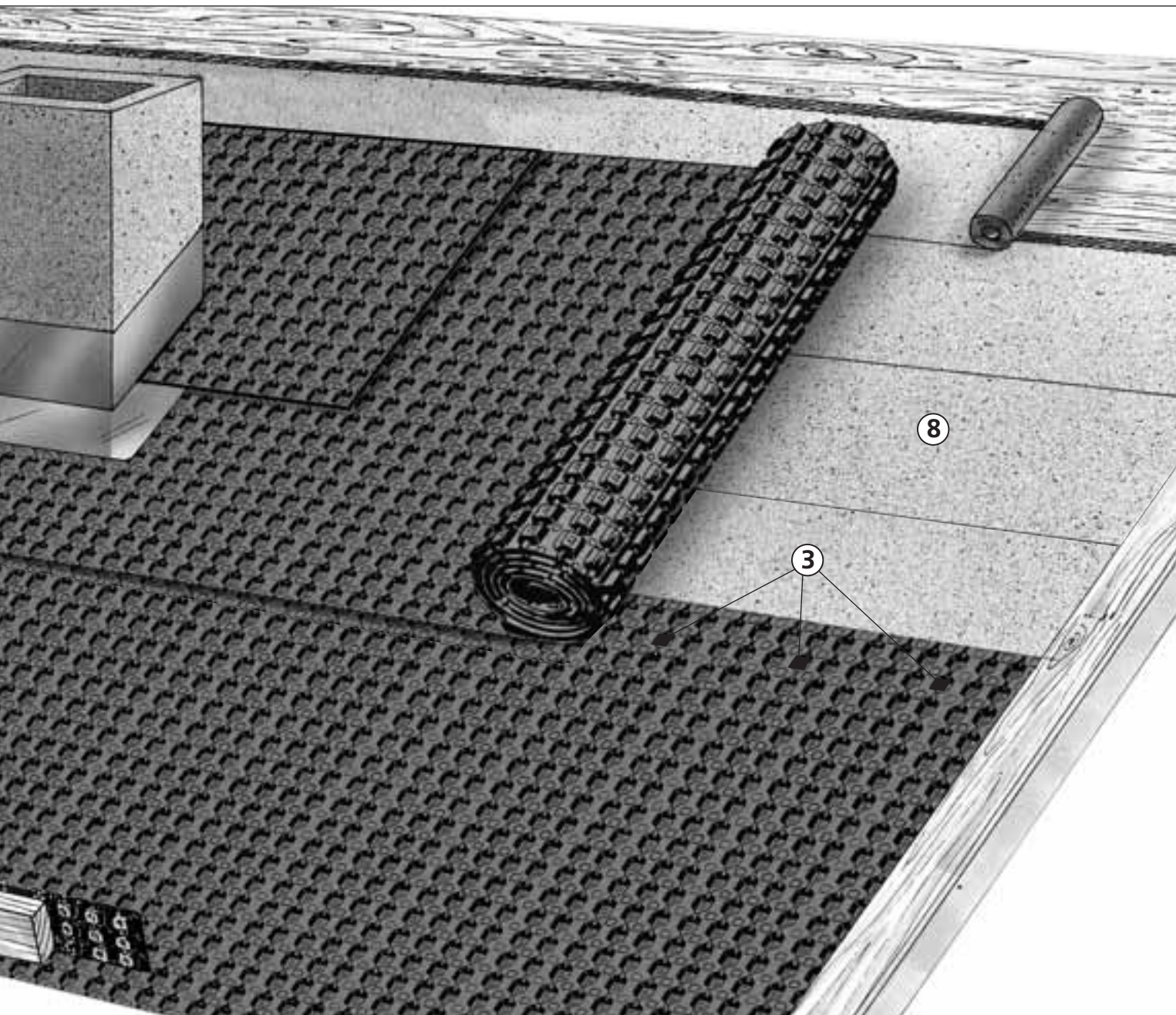

Omlegg

Takvinkler over 15°

E. Legg neste platebredde med minimum 25 cm omlegg.

F. Plateskjøter i takets fallretning (endeskjøter) må minst ha et omlegg på 50 cm. Endeskjøten skal ikke stiftes.

Takvinkler mellom 15° og 6°

For tak med fall under 15° og ned til 6° skal både horisontale og vertikale skjøter legges med omlegg på 50 cm. Skjøtene skal i tillegg forsegles med Platon Fugebånd som legges mellom platebreddene, midt i omlegget. Press omlegget godt ned over Fugebåndet. For takvinkler under 6°, ta kontakt for ytterligere informasjon.

Møne

G. Renskjær platebreddene på begge sider av mønet og stift til undertaket med Platon Spiker med Brikke i hver 5. knast. Legg en rims av Platon Xtra over mønet, slik at det oppnås et omlegg til Platene på begge sider av mønet på 25 cm. Fest omleggene med synlig stifting, festeavstand ca. 50 cm. Se avsnitt om synlig stifting.

Gradrenner/gradrygger

H. I gradrenner (kilrenner) legges Platon Xtra med bredde 1.0 m med midtlinjen i bunnen av gradrenna. Fest Platen til begge takflatene i Platens ytterkanter med en feste-avstand på 50 cm. Legg deretter Platene fra begge

takflatene inn i gradrenna og skråskjær disse kant mot kant, i overensstemmelse med bunnlinjen i gradrenna. Avslutt stiftingen 25 cm (målt i rett vinkel) fra bunnlinjen i gradrenna.

Ved gradrygger (grater), skråskjæres Platene fra hver takflate i flukt med gradryggen. Legg Platen med bredde 1,0 m over gradryggen og fest langs begge kantene med Platon Spiker med Brikke. Stift i avstand på ca. 50 cm.

Montering rundt pipe

I. Legg platebredden som pipa skal gå igjennom tilrette nedenfor pipa. Skjær to snitt fra øvre platekant etter linjen som flukter med sidene av pipa.

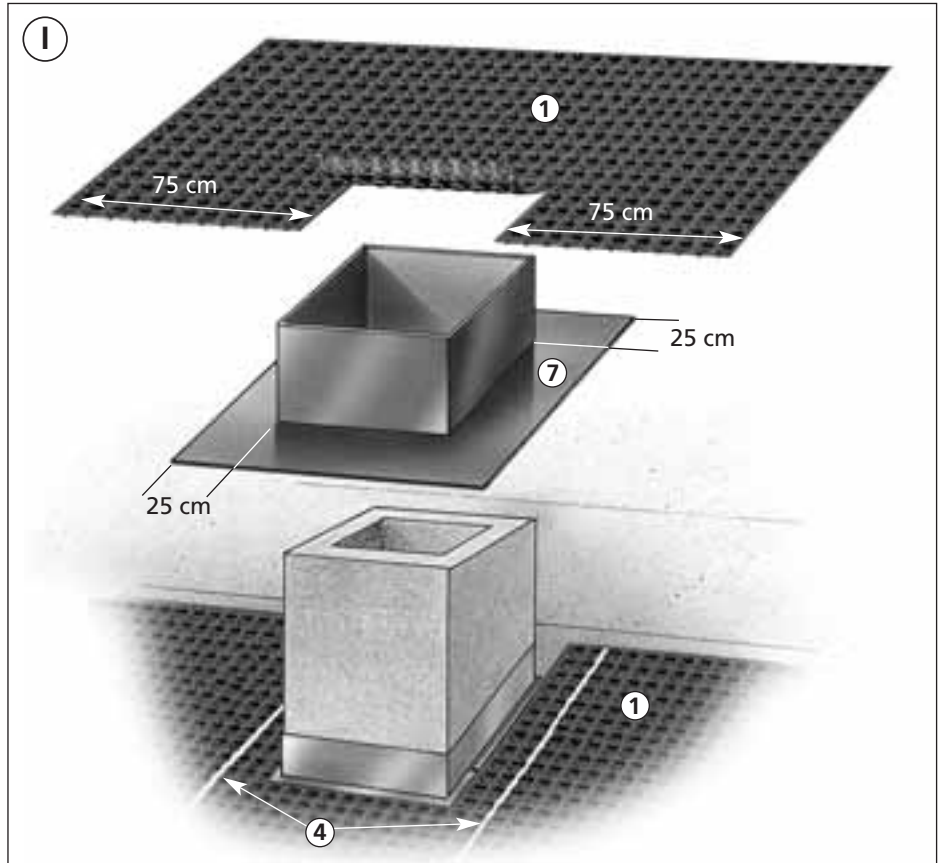
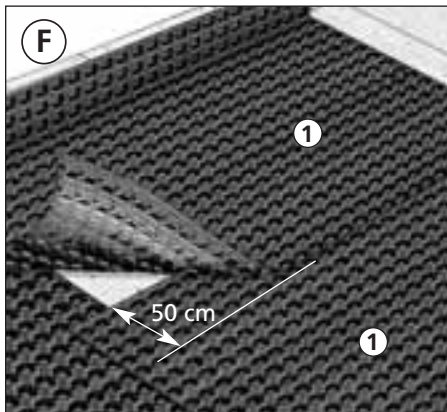
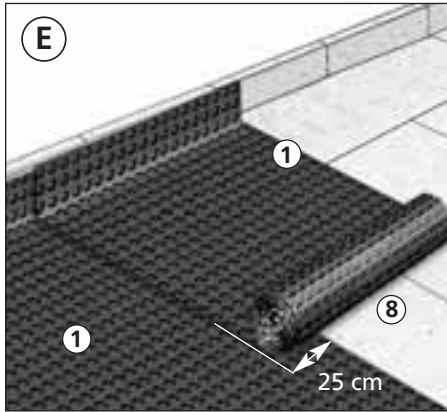
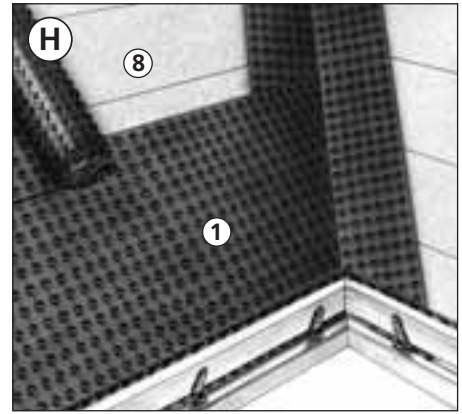
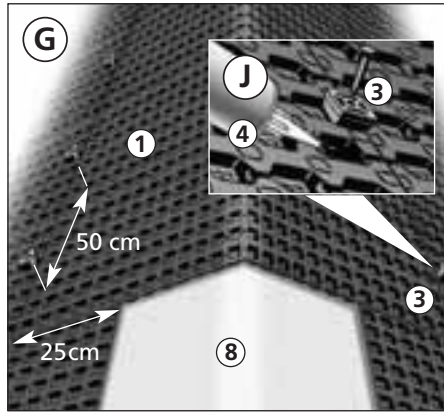
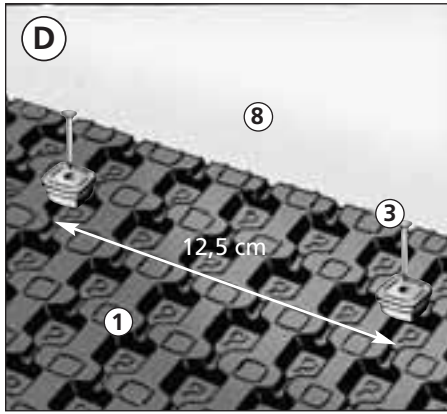

Stift platebredden i overkant på vanlig måte og kutt av Platen langs nedre kant av pipa. Legg en streng Platon Fugemasse ned langs begge sider av pipa før pipebeslaget settes på plass. Pipebeslaget skal ha en høyde som går over torvens planlagte tykkelse og fuges inn i pipeveggen. I nye, laftede konstruksjoner vil treverket sige. Pipebeslaget skal utformes slik at det tar hensyn til bevegelser i konstruksjonen. Flensene på pipebeslaget skal gå 25 cm ut fra alle sider av pipa på takflaten. Skjær av et ark av Platon Xtra i full bredde og med en lengde på 150 cm + pipas bredde. Legg arket ned mot pipa fra oversiden slik at rillene går i takets fallretning med pipa midt på arket. Skjær to snitt fra nedre platekant etter

linjer som flukter med sidene av pipa. Snittene skal være så lange at arkets nedre kant flukter med nedre kant av pipa. Arkets overkant skal minst komme i høyde slik at neste platebredde får 25 cm omlegg over arket. Legg arket på plass og stift i overkant. Brett den løse rimsen opp bak pipa foran pipebeslaget og kutt i høyde med dette. Legg neste platebredde på foreskrevet måte.

Synlig stifting

J. Synlige festepunkter av Platen, som ved mønet eller gradryggen, må forsegles. Dette gjøres ved hjelp av Platon Fugemasse som sprøytes ned i knasten før Platon Spiker med Brikke stiftes ned i knasten.

Torvlag

Det ferdige vekstlaget bør minst være 15 cm tykt, uavhengig hvilke metode som velges. På store takflater og stor takvinkel, kan det være hensiktsmessig å legge Platon Xtra og torvlaget trinnvis eller anvende takstiger. Velges matjord som vekstlag, må jorden komprimeres og armeres for å hindre sig og erosjon. Bruk f.eks. kyllingnetting som legges over mønet fra takfot til takfot. Ved store takvinkler kan det i tillegg også være nødvendig å legge torvhold-stokker i takflaten. Disse legges opp ved hjelp av lekter som ligger an mot torvstokken ved takfoten, slik at en unngår stifting gjennom taket.

Montering Asfalt Takbelegg

Før montering:

■ Takkonstruksjonen må være dimensjonert for å bære vekten av torvlaget. Egenlasten av et tretak dekket med torv, kan settes til:

- 2,5 KN/m² eller 250 kg/m² med vanlig torv eller med et jordlag på 15 cm
- 1,5 KN/m² eller 150 kg/m² med 15 cm veksttorv

I tillegg til forannevnte last kommer snølasten. Se egen liste for hver kommune.

■ Påse at undertaket er fritt for løse gjenstander og at alle stifter etc. er slått skikkelig ned.

Som takbelegg benyttes Isola Isokraft med selvklebende skjøter ned til 0°C. Ved lavere temperaturer må omleggskjøten forsegles med Isola Fugemasse eller varmes.

Isola Isokraft har ren polyesterarmering som tåler store påkjenninger. Produktet kan stå udekket over vinteren.

■ Takbelegget og Platon Xtra skal ha hvert sitt beslag. Beslaget som inngår som en del av System Platon, må være motstandsdyktig mot humussyre (for eks. bly eller kobber). Plastbelagt stål kan være utsatt for korrosjon, særlig ved kutting. Egnethet for plastbelagt stål og behov for etterbehandling av kuttflater og sår bør vurderes.

Isola Komponenter

1. Isola Isokraft
2. Isola Fugemasse
3. Isola Flexitett

Tilleggsmateriell

4. Pappstift 2,8 x 25 mm
5. Pipebeslag (alt til pkt 3)

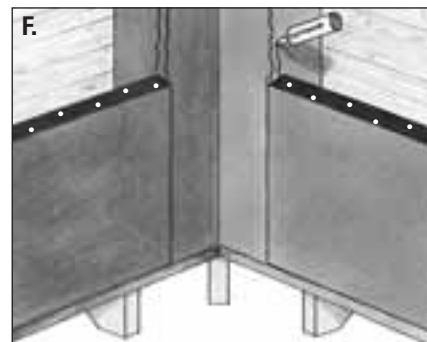
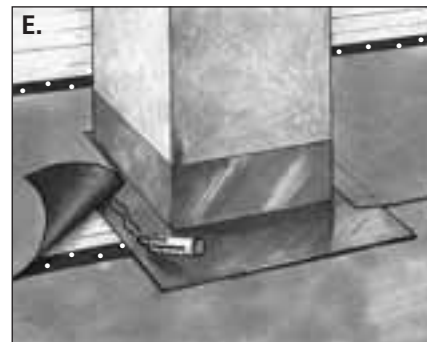
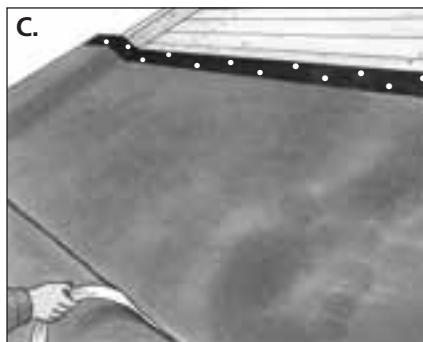
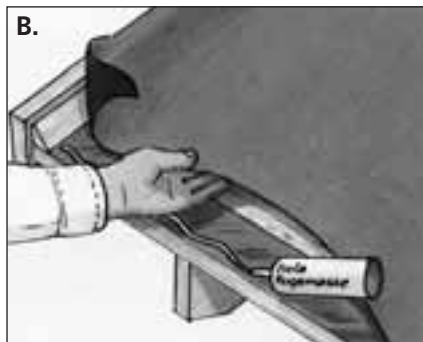
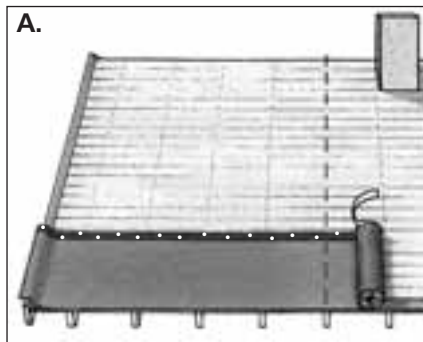

A. Monter takfotbeslag. Rull belegget ut, og strekk godt slik at det ligger jevnt.

Fjern folien på beleggets overside, og fest belegget punktvis slik at sig unngås! Fest deretter i siksak med 5-6 cm avstand mellom hver stift (pappstift 2,8 x 25 mm).

B. Fest belegget til takfotbeslaget med to striper Isola Fugemasse. Riv av omleggsfolien og tråkk godt til.

C. Monter neste bane tilsvarende den første. Rett inn slik at banene blir liggende helt parallelt. Riv av omleggsfolien og tråkk skjøten godt til. Isokraft har selvklebing ned til 0°C.

D. Møne

Monter belegget opp mot mønet på begge sider av taket. Monter deretter en bane over mønet. Rett inn og fest først på siden med klebekant. Fest på motsatt side med to striper Isola Fugemasse. Tråkk skjøtene godt til.

E. Pipe

Monter belegget opp til forkant av pipen. Sett på pipebeslaget.

Monter neste bane som anvist, og fest til beslaget med to striper Isola Fugemasse.

Som alternativ til pipebeslag kan pipen tekkes ved hjelp av Isola Flexitett Lapp (konf. leverandør!)

Ved laftebygg må det tas hensyn til sig.

F. Kilrenne

Monter en banebredde på langs i renna. Stift i siksak i ytterkant på hver side.

Monter belegget fra de tilstøtende sidene med overlapp på min. 20 cm. Fest på hver side med to striper Isola Fugemasse.

Tråkk skjøtene godt til.

System Platon® Xtra

Anvendelse for festemidler:

Utvendig og innvendig kjellervegg

Platon Festemiddel	Leca: ubehandlet, slemmet og pusset	Gassbetong	Fersk eller dårlig betong	Hard betong	Mur av naturstein, teglstein og lign.	Polystyren- blokker og -elementer
Platon Stålspiker m/brikke, 3 x 30 mm			X			
Platon Stålspiker m/brikke, 3 x 60 mm	X	X				
Platon Festeplugg m/spiker, 5 x 45 mm			X	X	X	
Platon Brikke, valgfri spiker	X	X	X	X		
Platon Isolasjonsholder, valgfri spiker el. spikerplugg	X	X	X	X	X	X
Platon Fjellplugg, 8 x 70 mm						X

Torvtak

Platon Festemiddel	Underlag
Platon Spiker m/brikke for Torvtak, 2,4 x 35 mm	Bordtak, finér og lignende
Platon Brikke, valgfri spiker	Bordtak, andre underlag
Platon Festeplugg m/spiker, 5 x 45 mm	Betongtak

Ved behov for festemidler utover standard, kontakt teknisk kundeservice.

ISO 9001



Isola as
3945 Porsgrunn
Telefon: 35 57 57 00
Telefax: 35 55 48 44
e.mail: isola@isola.no
web: www.isola.no

isola®
Tørre og sunne hus