

Monteringsvejledning, Hyndeboks

Størrelse 100 / 130 / 160^{HIGH} / 180

Din tilfredshed er vigtig for os!
www.biohort.com/garantieschein



Net til låget fås som ekstra tilbehør



101 x 46 x 61 cm



134 x 62 x 71 cm



160 x 79 x 83 cm



181 x 79 x 71 cm

**OBS:**

1. Nogle af pladerne kan have skarpe kanter! Der er en fare for kvæstelser, og derfor anbefaler vi at bruge beskyttelseshandsker under montering og rengøring.
2. Vent med at stramme møtrikkerne helt, indtil monteringen er færdig, og boksen står på et plant underlag.

MONTERINGSANVISNINGER:

- Denne anvisning viser monteringen af en Hyndeboks størrelse 130 i farven sølv-metallic. Men anvisningerne gælder naturligvis også størrelserne 100, 160 og 180 samt farverne hvid, mørkegrøn og mørkegrå-metallic.
- Du finder dellisten for hver enkelt størrelse på side 4, 5 og 6.
- Der medfølger en topnøgle med håndtag til stramning af møtrikkerne.

PASNING OG VEDLIGEHOLDELSE

- Låsen og hængslerne skal smøres en gang om året.
- Boksen må ikke anvendes til opbevaring af aggressive kemikalier - fare for korrosion!
- Fedt og snavs renses med vand og sæbe -- brug IKKE slibende rengøringsmidler!

Delliste "Hyndeboks" 100 / 130 / 160^{HIGH} / 180

Bemærkning til delnumre:

mørkegrå-metallic = X 24....





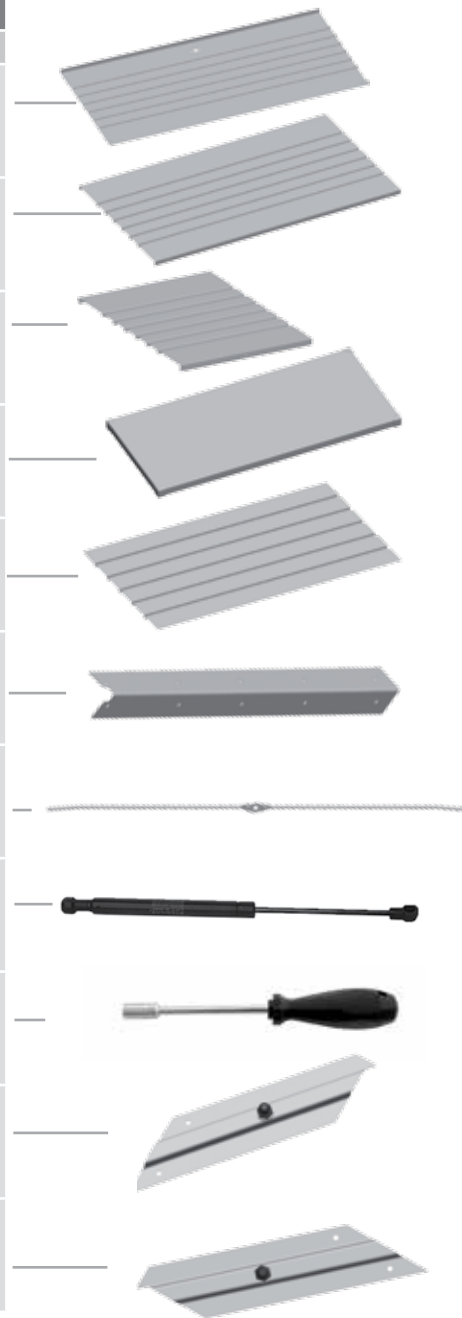

hvid = X 27.....

grøn = X 28.....



sølv- met.= X 29....

Betegnelse	Str. 100		Str. 130		Str. 160 ^{HIGH}		Str. 180	
	Delnr.	Antal	Delnr.	Antal	Delnr.	Antal	Delnr.	Antal
Forplade	X..00107	1	X..00307	1	X..00707	1	X..00807	1
Bagplade	X..00108	1	X..00308	1	X..00708	1	X..00808	1
Sideplade H/V	X..00110	2	X..00310	2	X..00710	2	X..00810	2
Låg komplet	X..00100	1	X..00300	1	X..00700	1	X..00800	1
Bundplade	X2900118	1	X2900318	1	X2900718	1	X2900818	1
Hjørnevinkel	X..00123	4	X..00323	4	X..00723	4	X..00323	4
Lås komplet	X2700125	1	X2700325	1	X2700725	1	X2700825	1
Gastrykfjeder	X3000224	1	X2700229	1	X2700229	2	X2700229	2
Topnøgle	X2000060	1	X2000060	1	X2000060	1	X2000060	1
Konsol venstre side					X2900727	1	X2900827	1
Konsol højre side	X2900126	1	X2900328	1	X2900728	1	X2900328	1



	Str. 100		Str. 130		Str. 160 ^{HIGH}		Str. 180		
Hængselforstærkning H/V			X2700337	2	X2700337	2	X2700337	2	
Hængselforstærkning VENSTRE	X2700137	1							
Hængselforstærkning HØJRE	X2700138	1							
Skruepakke, neutral	X2700150	1	X2700350	1	X2700850	1	X2700850	1	
Kantbeskyttelsessæt	X..00151	1	X..00151	1	X..00151	1	X..00151	1	
Lås med håndtag	X2000012	1	X2000012	1	X2000012	1	X2000012	1	

Skruepakke-delliste for "Hyndeboks" størrelse 100 / 130 / 160^{HIGH} / 180

	Str. 100		Str. 130		Str. 160 ^{HIGH} / 180		
	Delnr.	Antal	Delnr.	Antal	Delnr.	Antal	
Line med knob	X2700135	1	X2700335	1	X2700835	1	
Fodstykker	X2700311	4	X2700311	4	X2700311	6	
Afdækningskapper	X2700217	40	X2700217	50	X2700217	70	
Spændskiver 4,3x9 rustfrit stål	A2000027	50	A2000027	60	A2000027	75	

Betegnelse	Str. 100		Str. 130		Str. 160 ^{HIGH} / 180	
	Delnr.	Antal	Delnr.	Antal	Delnr.	Antal
M4-møtrikker, rustfrit stål	A2000029	50	A2000029	50	A2000029	50
Fladrundbolte 4x10 rustfrit stål	A52001	45	A52001	55	A52001	70
Fladrundbolte 4x18 rustfrit stål	A52003	5	A52003	5	A52003	7
Universalskrue 6x8	A4001002	3	A4001002	3	A4001002	3
Gummistoppere	X2700312	2	X2700312	3	X2700312	4
Kuglebolte med spændskiver M8	X2700227	1	X2700227	1	X2700227	2

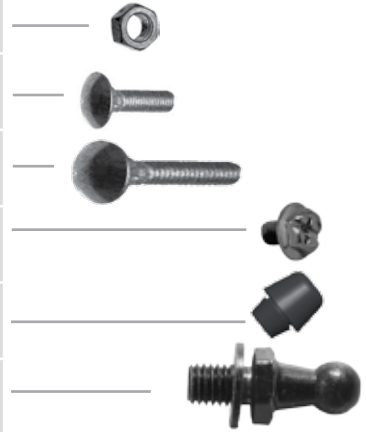

Monteringstrin – følg rækkefølgen!

1 Fastgør begge hjørnevinklerne **A** til bagpladen **B**. Vent med at indsætte bolte øverst. (Her skal kantbeskyttelserne også fastgøres senere)

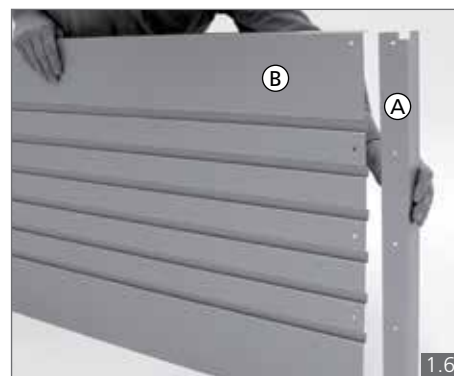
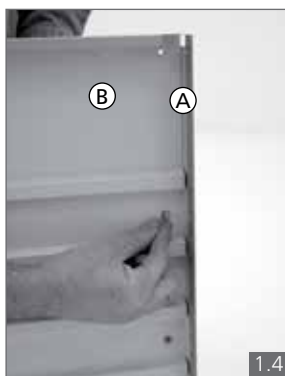
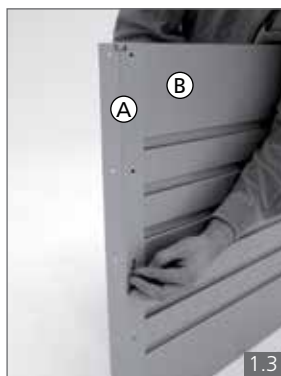
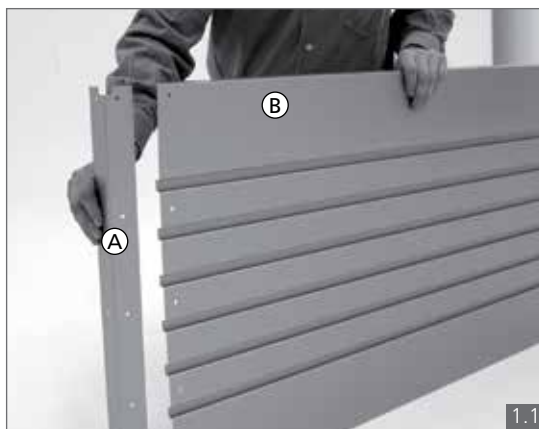

Vigtigt!

Princippet i fastgørelse med bolte

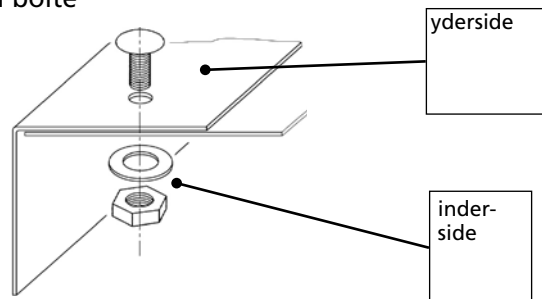

2. Fastgør nu begge sidepladerne **C** til bagpladen **B**.

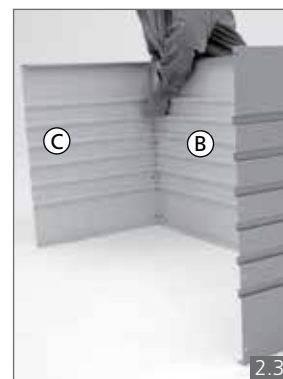
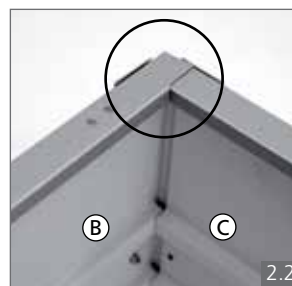

=

Sidepladen **C** skal placeres under bagpladen **B**.

3. Læg bundpladen ④ i.

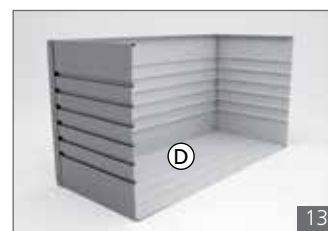

4. Fastgør begge de resterende hjørnevinkler ① til forpladen ⑤.

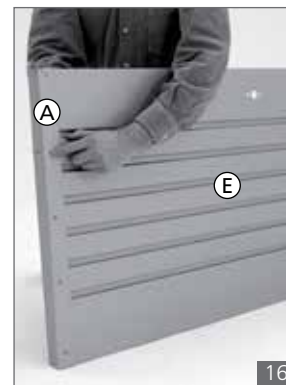

5. Fastgør forpladen E til sidepladerne ③.

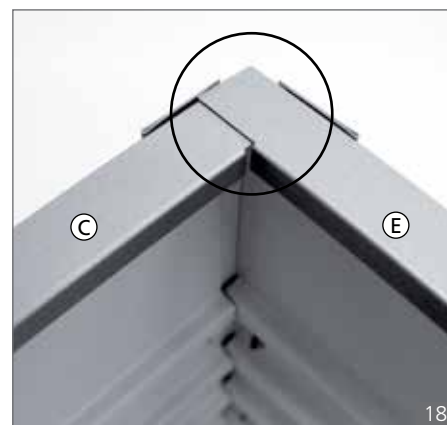
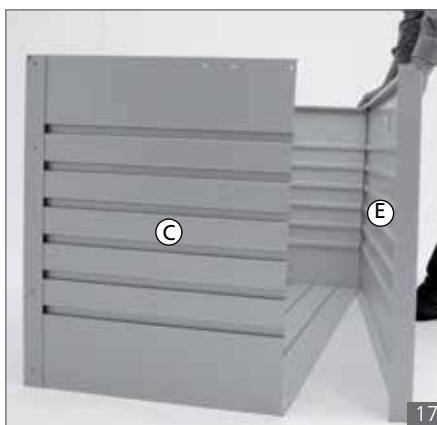

≡ Sidepladen ③ skal placeres under bagpladen E .

6. Monter de fire plast-fodstykker på bundpladen ④ med de 4 lange bolte (M4x18).

☞ **Gælder kun størrelse 130:** Bundpladen ④ skal også fastgøres til for- og bagpladen med en M4x10-bolt/skive/møtrik i hver plade (foto nr. 21).

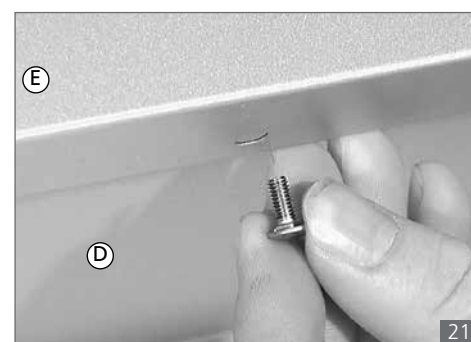

6A. Gælder kun Hyndeboksen i størrelserne 160 og 180 :

I bunden skal der monteres et ekstra kunststof-bundstykke ved for- og bagpladen (i midten). Her skal også bundpladen ① boltes igennem. Desuden skal bundpladen ① fastgøres til sidepladen ③ med en kort bolt (M4x10).

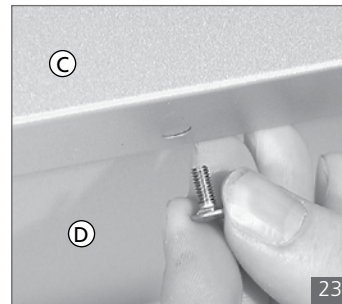

7. Nu skal du montere kantbeskyttelserne på ydersiden med hullet til låsestængerne i sidepladerne. På indersiden skal kantbeskyttelserne også fastgøres til hænsel-forstærkningerne ③.



forrest

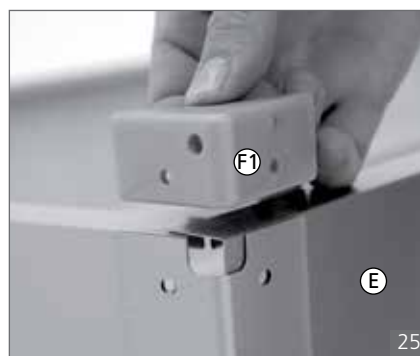

bagerst

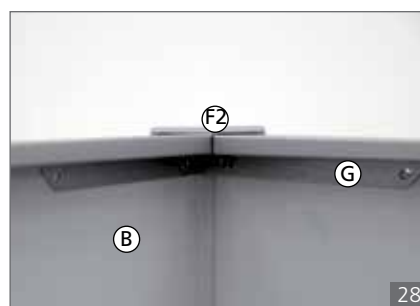
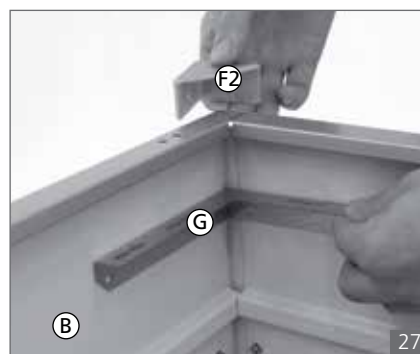

8. Monter låsen og låsemekanismen som vist.



9. Fastgør konsollen med gastrykfjederen til den højre sideplade. De to huller på venstre sideplade (billede 39) er produktionsbetingede og skal begge lukkes med en bolt/spændskive/møtrik. (På Hyndeboкс størrelse 160 og 180 skal du også montere konsollen med gastrykfjederen i venstre side).



10. Stik gummibeskytterne ind i åbningerne på låget som afbildet. Monter kuglebollen med spændskive til gastykfjederen. (På Hyndeboxs størrelse 160 og 180 skal der også monteres en kugleboll på den modsatte side).

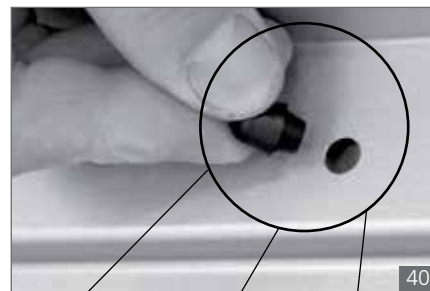

11. Nu skal låget monteres på bagsiden af boksen. Brug her en hjælper.



12. Tryk gastrykfjederens øverste ende ind i kuglehovedet på låget. Sikringslinen skal anbringes på venstre side som afbildet. Lav en knude i enden af linen.



13. Til slut skal du anbringe din Biohort Hyndeboks på et plant underlag og spænde alle boltforbindelser helt fast. Dæk eksponerede boltender med plast-dækkapperne.



14.
Gælder kun Hyndeboks i størrelse 160^{HIGH} og 180:

I venstre side skal gastrykfjederens øverste ende trykkes ind i kuglehovedet på låget.

Din tilfredshed er vigtig for os!
www.biohort.com/garantieschein



Ekstraudstyr der passer til alle 4 størrelser:

Elastisk dæknet til nem opbevaring

af smådele, inkl. monteringsklips.

Delnr. 67010 (på størrelse 180 kan man fastgøre 2 dæknet ved siden af hinanden)

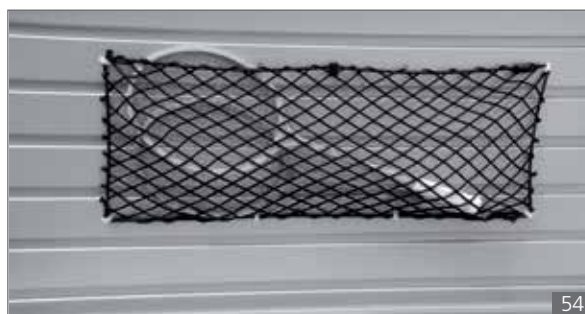



HighLine®

Det ultimative redskabsrum, som opfylder alle krav – også til sikkerhed og funktionalitet. 5 størrelser og 3 farver – sølv metallic, kvartsgrå metallic og mørkegrå metallic.



Panorama®

Dette skur med sit smukke, vinklede tag passer flot ind i enhver haves panorama. 5 størrelser og 3 farver – sølv metallic, kvartsgrå metallic og mørkegrå metallic.



AvantGarde®

Passer perfekt til moderne arkitektur og giver livslang glæde. 4 størrelser og 3 farver – sølv metallic, kvartsgrå metallic og mørkegrå metallic.



Europa

Alt på rette plads – ingen vedligehold – en ægte Biohort klassiker. 9 størrelser og 4 farver – sølv metallic, kvartsgrå metallic, mørkegrå metallic og mørkegrøn.



Redskabsrum

Hvor pladsen er knap, viser det sin klasse – i haven, på terrassen, i garagen. 3 størrelser og 4 farver - sølv metallic, kvartsgrå metallic, mørkegrå metallic og mørkegrøn.



MiniGarage

Multifunktionel opbevaringsrumsvidunder uden krav om tilladelse. 2 farver - sølv metallic og mørkegrå metallic.



WoodStock®

Brændedepot og redskabsrum i forening – Også velegnet til vægmontage. 2 størrelser og 3 farver – sølv metallic, kvartsgrå metallic og mørkegrå metallic.



StoreMax®

Med sit funktionelle design tilbyder StoreMax® maximal opbevaring på minimal plads. 3 størrelser og 3 farver – sølv metallic, kvartsgrå metallic og mørkegrå metallic.



HighBoard

Det formfuldendte multitalent til opbevaringsløsninger. 2 størrelser og 3 farver – sølv metallic, kvartsgrå metallic og mørkegrå metallic.



CornerBoard

Skaber værdifuld plads på altanen eller terrassen. 3 farver: sølv metallic, kvartsgrå metallic og mørkegrå metallic.



LoungeBox®

Design box til avancerede krav – et smykke til terrasse og have. 2 størrelser og 3 farver – sølv metallic, kvartsgrå metallic og mørkegrå metallic.



HyndeBox

Skaffer effektivt plads til alt, der egentlig ikke var plads til. 4 størrelser og 5 farver - hvid, sølv metallic, kvartsgrå metallic, mørkegrå metallic og bronze metallic.



Højbed

Den smukkeste udsigt til en god høst. 4 størrelser og 2 farver: kvartsgrå metallic og mørkegrå metallic.



Tilbygning CasaNova®

Skræddersyet til dine individuelle ønsker. 9 størrelser og 2 farver – sølv metallic og mørkegrå metallic.

Kontrolnummer:
Control-number / Contrôle-Qualité / Controlnummer:

Skal anføres ved reklamationer:
Kontrol- og delnummer for den del, der reklameres over.



Biohort GmbH
Pürnstein 43, 4120 Neufelden, Österreich
Tel.: +43-7282-7788-0, Fax-DW: 190
E-Mail: office@biohort.at, www.biohort.com

Billeder i denne brochure viser produkter og tilbehør i Biohort produkterne, som ikke er inkluderet i prisen. Med forbehold for tekniske ændringer og trykfejl. BH-1957-ZA-09.17-BT (DK)

