

**VENTILATORER**

OKTOBER 2019



## **Brugermanual for Pro 30, 70 & 90**

Ventilator til udsugning



# Installation - Montage - Montering

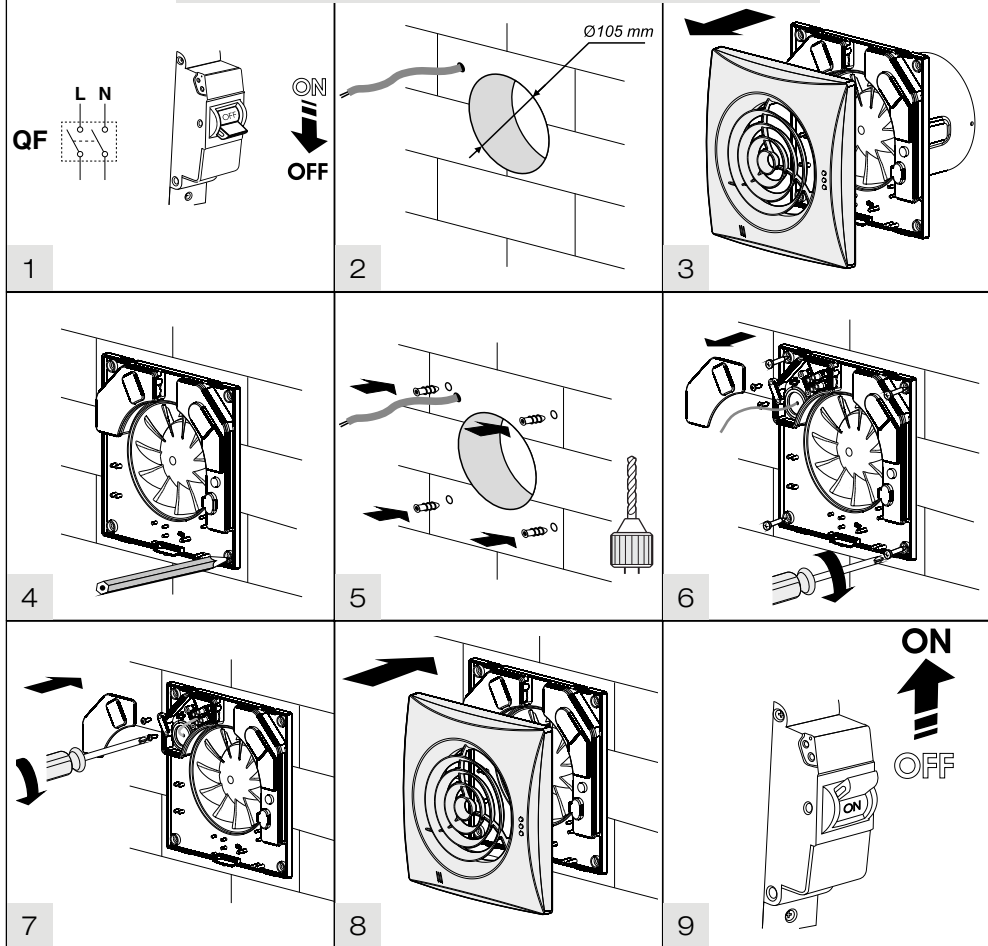

På tegningen ses installation for DUKA Pro 30. Installationen for Pro 70 og 90 følger samme fremgangsmåde.

STD Standard

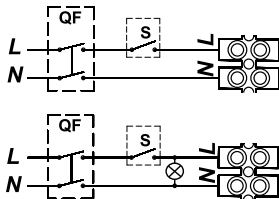

TH Timer & Humidity

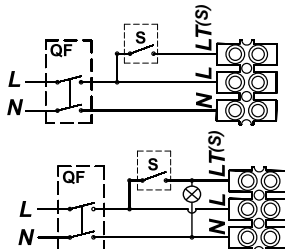

T Timer

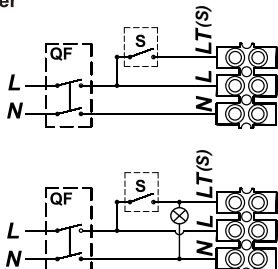

ST Sensor & Timer

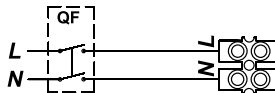

10

Justering - Settings - Einstellung

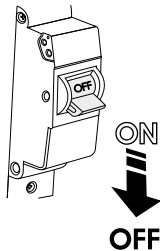

11

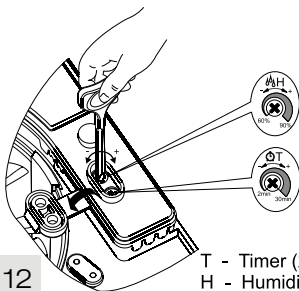

12

T - Timer (2 - 30 min.)  
H - Humidity Fugtighed Feuchtigkei (60 - 90%)

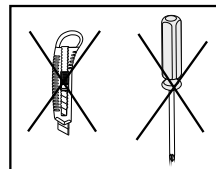

## **VIGTIGT / VIKTIGT / VIKTIG - ved montage i væg**

Når ventilatoren monteres i væg, skal den vendes med de elektriske forbindelser opad. Se figuren herunder.

## **ATTENTION - when mounting at the wall**

Please ensure that the fan unit is positioned with the electrical access pointing upwards. See figure below.

## **Achtung! - bei Wandeinbau**

Bitte sichern Sie, dass der elektrische Anschluss nach oben zeigt. Siehe untere Figur.

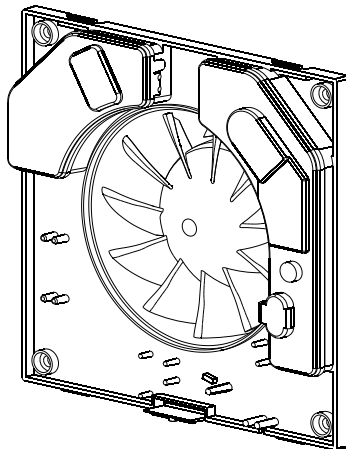

### **VIGTIGT / VIKTIGT / VIKTIG - ved montage i loft**

Samlingen mellem ventilatorstuds og aftrækskanalen skal tættes 100%, så kondensvand kan løbe igennem studsene.

Lednings gennemføringer skal tættes 100%.

Lukkespjældet skal fjernes, så der altid sikres naturlig ventilation. Fjernes lukkespjældet ikke kan der samles kondens på bagsiden, der kan brænde ventilations elektronik af. Bemærk at al rørføring på koldt loftrum skal isoleres med min. 100 mm isolering.

### **ATTENTION - when mounting in the ceiling**

Please ensure that connection between the fans pipe connection and the exhaust duct is tightened 100%, to ensure condensation can run through the pipe connection. All cable entrances must be 100 % tightened.

The shutter must be removed to ensure natural ventilation. If the shutter is not removed condensation can be collected which can short circuit the fans electronic. Note that all ducts must be insulated with min. 100 mm isolation when passing through a cold attic.

### **Achtung! - bei Denkeninbau**

Der Lüftungsstutzen und der Abzugskanal müssen 100% abgedichtet werden, so das Kondensat durch den Stutzen ablaufen kann. Kabeldurchführungen müssen 100% gedichtet werden.

Die Rückschlagfolie muß entfernt werden. Wenn der Rückschlagfolie nicht entfernt wird, kann sich Kondensation ansammeln, die die Elektronik der Lüfter kurzschließen kann. Lüftungsrohre im kalten Bodenbereich müssen mit 100 mm Isolierung isoliert werden.

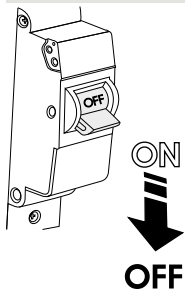

13

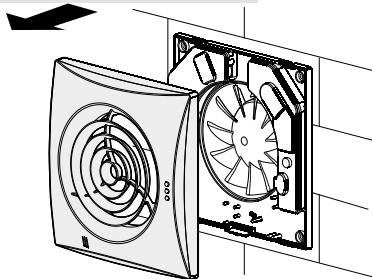

14

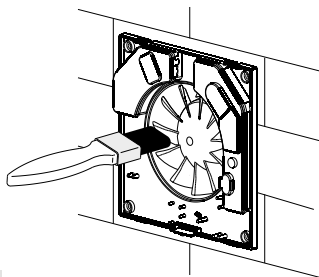

15

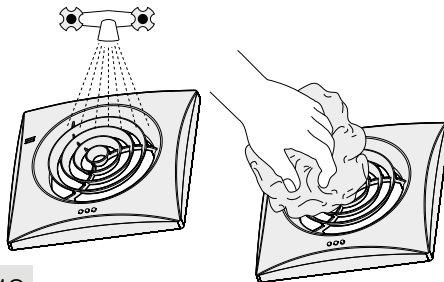

16

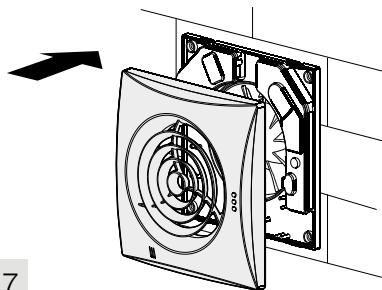

17

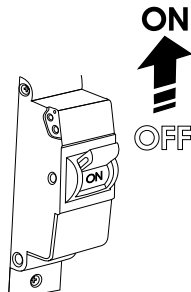

18

## Dansk

Ventilatorserierne er beregnet til ventilation af badeværelser. De kan også anvendes i andre rum, hvor ventilation er ønsket. Modellerne er udstyret med et folie lukkespæld, som reducerer træk. Folien kan let fjernes, hvis man ikke vil blokere for den naturlige ventilation.

### **STD**

Ventilatoren tændes og slukkes på en ekstern kontakt.

### **T**

Timeren aktiverer efterløbet af den indstillede tid, når den får en impuls fra den eksterne afbryder. Indstilles mellem 2-30 min. (Fabriksindstilling 15 minutter)

### **TH**

Ventilatoren styres af fugtighedssensor og timer. Fugtføleren tænder ventilatoren, når det indstillede niveau overskrides. Kan justeres mellem 60-90%. Timeren aktiverer efterløbet af den indstillede tid, når den får en impuls fra den eksterne afbryder. Indstilles mellem 2-30 min. (Fabriksindstilling 15 minutter)

### **ST**

Med bevægelsessensor og timer. Ventilatoren tændes ved registrering af bevægelse i en afstand på 1 -4 m i en vinkel på op til ca. 100°. Timeren aktiverer efterløbet af den indstillede tid, når den får en impuls fra den eksterne afbryder. Indstilles mellem 2-30 min. (Fabriksindstilling 15 minutter)

Alle justeringer af de respektive niveauer udføres under frontlåget. Indstillingerne skal foretages forsigtigt med den medfølgende skruetrækker.

Før ændring af indstillingerne skal ventilatoren kobles af strømmen.

Ventilatoren må kun tilsluttes til lysnettet af en autoriseret elektriker.

## N Norsk

Vifteseriene er konstruert for ventilasjon av våtrom, men kan også brukes i andre rom, hvor man ønsker ventilasjon. Viftene er utstyrt med vindspjeld som reduserer kald luft i å trenge inn. Spjeldet kan fjernes, hvis man ikke ønsker det.

Der kan velges flere modeller med diverse funksjoner:

### **STD**

Vifte som startes/stoppes med separat bryter.

### **T**

Timer starter når strømmen slukkes. Kan justeres mellom 2-30 min. (Fabrikkinnstilling 15 minutter).

### **TH**

Viften styres av fuktsensor og timer. Fuktføleren starter viften ved justert nivå. Kan justeres mellom 60-90%. (Fabrikkinnstilling 75%) Timer starter når strømmen slukkes.

Kan justeres mellom 2-30 min.

(Fabrikkinnstilling 15 minutter) Justering av begge funksjoner skjer under frontdeksel.

Juster forsiktig med viftens justeringspinne.

### **ST**

Med bevegelsessensor og timer. Viften starter ved bevegelser i en avstand på 1- 4 meter i en vinkel på opp til 100°. Timer starter når strømmen slukkes. Kan justeres mellom 2-30 min.

(Fabrikkinnstilling 15 minutter).

Ved justering av innstillinger skal spenning brytes! All elektrisk tilkobling skal gjøres av autorisert EL installatør.

Ved våtroms installasjon skal det brukes en allpolig brott med minimum 3 mm kontaktavstand.

## **SE Svensk**

De beskrivna fläktserierna är designade för ventilation av våtutrymmen, men kan också användas i andra rum, där man önskar ventilation. Utrustad med kallrasskydd som förhindrar att kallluft kan ta sig in. Skyddet kan tas bort om det inte används.

Man kan välja mellan flera modeller med olika funktioner.

### **STD**

Fläkten startas i stoppas med separat strömbrytare.

### **T**

Timer startar när strømmen slås av. Ställbar mellan 2-30 min. (Fabriksinställning 15 minuter)



## **TH**

Fläkten styrs av fuktsensor och timer. Fuktavkännaren startar fläkten på justerad nivå. Kan justeras mellan 60-90%. Timer startar när strömmen slås av. Ställbar mellan 2-30 min. (Fabriksinställning 75% och 15 minuter). Justering av båda funktionerna sker under fronten. Justera försiktigt med den medföljande justeringspinnen.

## **ST**

Med rörelsesensor och timer. Fläkten startar av rörelser på ett avstånd av 1-4 meter med vinkel på upp till 100°.

Timer startar när strömmen slås av. Ställbar mellan 2-30 min. (Fabriksinställning 15 minuter).

För att justera inställningarna, bryt strömmen! All anslutning av elektricitet måste utföras av professionell elektriker. Det måste vara ett avstånd på alla strombrytarkontakter på alla poler på min. 3 mm.

## **D Deutsch**

Die beschriebenen Lüfterserien sind für die Belüftung von Badezimmern entwickelt. Sie können aber auch in anderen Räumen benutzt werden, in denen man gerne entlüften möchte.

Die Modelle sind mit leichter Rückschlagfolie ausgestattet, die das Eindringen von Wind reduziert verhindert. Die Folie kann leicht entfernt werden, wenn man den Luftdurchgang nicht blockieren möchte. Es gibt eine Auswahl von Modellen mit verschiedenen Funktionen.

## **STD**

Der Lüfter wird per externem Schalter an und aus geschaltet.

## **T**

Der Timer startet die Nachlaufzeit, wenn der Schalter ausgeschaltet wird. Einstellbar zwischen 2-30 min. (Fabrikseinstellung 15 Minuten)

## **TH**

Der Lüfter wird vom Feuchtigkeitssensor und Timer gesteuert. Der Feuchtigkeitssensor schaltet den Lüfter ein über dem eingestellten Niveau zwischen 60-90%.

Der Timer startet die Nachlaufzeit, wenn der Schalter ausgeschaltet wird. Einstellbar zwischen 2-30 min. (Fabrikseinstellung 15 Minuten)

## **ST**

Mit Bewegungssensor und Timer. Der Lüfter wird bei Registrierung von Bewegung in einem Abstand von 1- 4 m in einem Winkel von bis zu 100° eingeschaltet. Der Timer startet die Nachlaufzeit, wenn der Schalter ausgeschaltet wird. Einstellbar zwischen 2-30 min.  
(Fabrikseinstellung 15 Minuten)

Alle Einstellungen der jeweiligen Funktionen werden unter dem Frontdeckel vorgenommen. Die Einstellungen werden vorsichtig mit dem mitgelieferten Schraubenzieher vorgenommen. Bei allen Justierungen der Einstellungen muss der Strom ausgeschaltet sein. Die Lüfter dürfen nur von autorisierten Elektrikern an das Stromnetz angeschlossen werden.

## **UK United Kingdom**

The fan series described are designed for ventilation of bathrooms. They can also be used in other rooms, where ventilation is required. The models are equipped with a light back draft shutter which reduces the penetration of wind. The shutter can easily be removed if you do not want to block the air passage. The fan series include various models with different features.

## **STD**

The fan will be switched on and off by an external switch.

## **T**

The timer activates the set time in which the fan will operate when it gets an impulse from the external switch. Adjustable between 2-30 min. (Factory setting 15 minutes)

## **TH**

The fan is controlled by the humidity sensor and timer. The humidity sensor turns the fan set above the level between 60-90%. The timer activates the set time in which the fan will operate when it gets an impulse from the external switch. Adjustable between 2-30 min. (Factory setting 15 minutes)

## **ST**

With motion sensor and timer. The fan is turned on at registration of motion in a distance of 4 m 1 at an angle of up to 100°. The timer activates the set time in which the fan will operate when it gets an impulse from the external switch. Adjustable between 2-30 min.  
(Factory setting 15 minutes)

All adjustments of the respective levels are carried out under the front lid. The settings should be carried out carefully with the supplied screwdriver. Before doing any adjustments the fan must be switched off. The fan may only be connected by authorized electricians to the mains.

## 5 års garanti

Mod fabriks- og materialefejl. Garantien gælder under følgende forudsætninger:

- Ventilatoren tilsluttes af en autoriseret EL-installatør. Faktura skal fremvises som dokumentation.
- Ventilatoren installeres ifølge denne brugs- og monteringsanvisning og rengøres med jævne mellemrum. Ventilatoren må kun installeres indendørs
- Ventilatoren ikke bliver brugt på udsatte steder (f.eks. i industri eller andre steder, hvor ventilatoren risikerer at blive udsat for opløsningsmidler, høje forekomster af fugt eller diverse gasser m.m.)

Udluftningskanalen og ventilatoren er installeret efter de stedlige regler.

## 5 Year Warranty

Against factory and material defects. The warranty is valid if:

The fan is connected by an authorized installer. The invoice must be presented as evidence.

- The fan is mounted / installed in accordance with these operating and mounting instructions and cleaned regularly. The fan may only be installed indoors.
- The fan is not used in exposed locations (eg. industry or in other places where the fan is at risk of being exposed to solvents, high levels of moisture or various gases, etc.).

The vent pipe and the fan is installed acc. the local rules.

## 5 Jahre Garantie

Gegen Betriebs- und Materialfehler. Die Garantie ist gültig, wenn:

- Der Lüfter von einem zugelassenen Elektriker verbunden ist. Die Rechnung muss als Beweis vorgelegt werden.
- Der Lüfter montiert ist in Obereinstimmung mit dieser Bedienungs- und Montageanleitung und regelmäßig gereinigt ist. Der Lüfter darf nur in Innenräumen installiert werden
- Der Lüfter darf nicht in ausgesetzten Bereichen (zB. Industrie oder in anderen Bereichen, wo die Gefahr von Lösungsmittel, hohe Feuchtigkeit oder verschiedenen Gase besteht) verwendet werden.

Die Lüftungsinstallation und der Lüfter sind laut den lokalen Vorschriften installiert worden.



EN 60335-1 2002  
EN 60335-2-80 2003  
EN 62233 2008  
EN 50366 2003



IP45

**DU KA**  
**VENTILATION**