

BETRIEBSANLEITUNG AKKU-HOCHHECKENSCHERE

HTA 1845



- DE
- GB
- NL
- FR
- ES
- IT
- SI
- HR
- RS
- PL
- CZ
- SK
- HU
- DK
- SE
- NO
- FI
- LT
- LV
- RU
- UA



Inhaltsverzeichnis

Deutsch	8
English	22
Nederlands	35
Français	49
Español	63
Italiano	77
Slovenščina	90
Hrvatski	103
Српски	115
Polski	129
Česky	143
Slovenská	156
Magyarul	169
Dansk	182
Svensk	194
Norsk	206
Suomi	218
Lietuvių	230
Latviešu	243
Русский	256
Україна	271

© 2021

AL-KO KOBER GROUP Kötz, Germany

This documentation or excerpts therefrom may not be reproduced or disclosed to third parties without the express permission of the AL-KO KOBER GROUP.

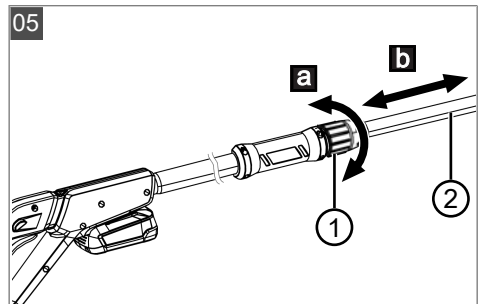
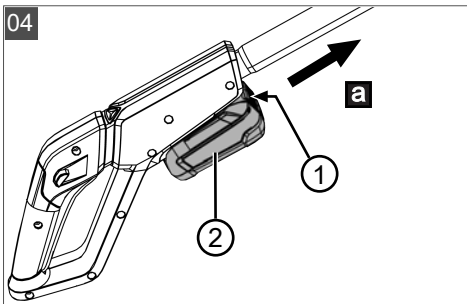
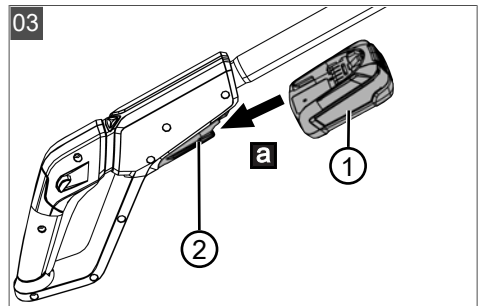
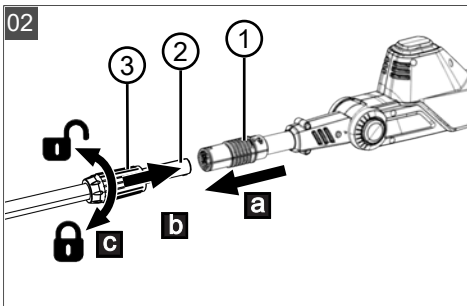
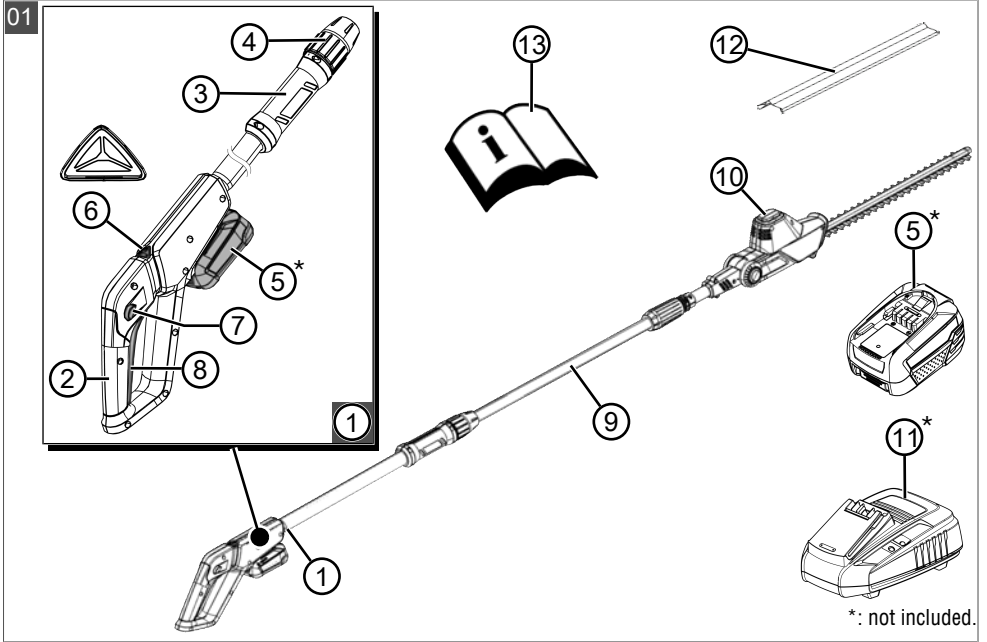

06

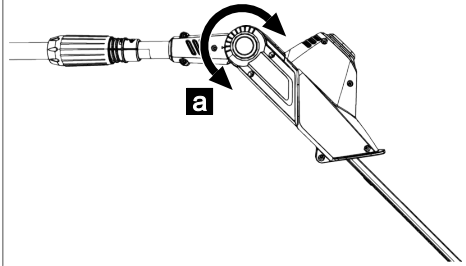

07

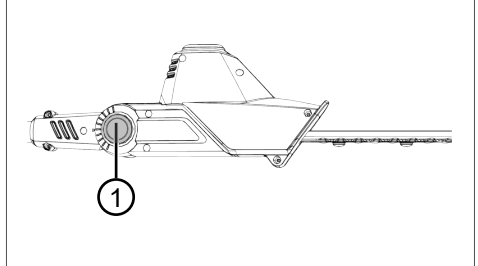

08



09

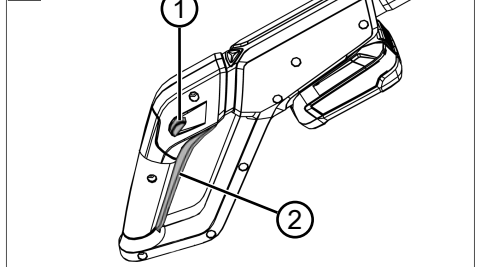

10

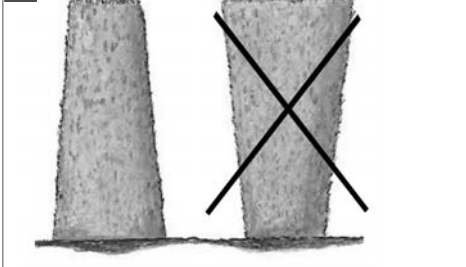













	HTA 1845
	113925
	2470 × 240 × 87 mm
	3,1 kg
	100 W
	1100 min ⁻¹
	450 mm
	15 mm
	max. 430 mm
	$L_{pA} = 73 \text{ dB(A)}, K = 2,5 \text{ dB(A)}^*$
	$L_{wA} = 88 \text{ dB(A)}, K = 2,5 \text{ dB(A)}^*$
	$< 1,1 \text{ m/s}^2 [K = 1,5 \text{ m/s}^2]^*$

*: Refer to technical data section.

	B50 Li (PBA 18V 2.5Ah W-B)	B75 Li (PBA 18V 4.0Ah W-C)	B100 Li (PBA 18V 5.0Ah W-C)	B125 Li (PBA 18V 6.0Ah W-C)
	113893	113894	113895	113896
	18 V			



	B50 Li (PBA 18V 2.5Ah W-B)	B75 Li (PBA 18V 4.0Ah W-C)	B100 Li (PBA 18V 5.0Ah W-C)	B125 Li (PBA 18V 6.0Ah W-C)
	2,5 Ah	4,0 Ah	5,0 Ah	6,0 Ah
	45 Wh	72 Wh	90 Wh	108 Wh
	C50 Li: ≈ 60 min FC100 Li: ≈ 36 min	C50 Li: ≈ 95 min FC100 Li: ≈ 39 min	C50 Li: ≈ 105 min FC100 Li: ≈ 46 min	C50 Li: ≈ 130 min FC100 Li: ≈ 62 min
	0 °C – +45 °C			
	-20 °C – +50 °C			

	C50 Li (AL 1830 CV)	FC100 Li (AL 1880 CV)
	113897	113899
	220 – 240 V AC, 50/60 Hz	
	14,4 V – 18 V DC	
	3 A	8 A
	0 °C – +45 °C	
	□ / II	

ORIGINAL-BETRIEBSANLEITUNG**Inhaltsverzeichnis**

1	Zu dieser Betriebsanleitung	8	4	Montage	15
1.1	Symbole auf der Titelseite	9	4.1	Schneidkopf aufstecken/abnehmen (02)	15
1.2	Zeichenerklärungen und Signalwörter	9	5	Inbetriebnahme	15
2	Produktbeschreibung	9	5.1	Akku laden	15
2.1	Bestimmungsgemäße Verwendung	9	5.2	Akku einsetzen und herausziehen (03, 04)	16
2.2	Möglicher vorhersehbarer Fehlgebrauch	9	6	Bedienung	16
2.3	Sicherheits- und Schutzeinrichtungen	9	6.1	Ladezustand des Akkus prüfen	16
2.3.1	Überlastschutz	9	6.2	Teleskopstiel verlängern/verkürzen (05)	16
2.3.2	Schutzabdeckung für Schneidmesser	10	6.3	Schneidkopf drehen (06, 07)	16
2.3.3	Entsperrknopf	10	6.4	Gerät ein- und ausschalten (08, 09)	16
2.4	Symbole am Gerät	10	7	Arbeitsverhalten und Arbeitstechnik (10) ..	17
2.4.1	Sicherheitskennzeichen	10	8	Wartung und Pflege	17
2.4.2	Bedienzeichen	10	9	Hilfe bei Störungen	17
2.5	Produktübersicht (01)	10	10	Transport	18
2.6	Lieferumfang	10	11	Lagerung	19
3	Sicherheitshinweise	11	11.1	Gerät lagern	19
3.1	Allgemeine Sicherheitshinweise für elektrische Maschinen	11	11.2	Akku und Ladegerät lagern	19
3.1.1	Arbeitsplatzsicherheit	11	12	Entsorgung	19
3.1.2	Elektrische Sicherheit	11	13	Technische Daten	20
3.1.3	Sicherheit von Personen	11	14	Kundendienst/Service	20
3.1.4	Verwendung und Behandlung der elektrischen Maschine	12	15	Garantie	21
3.1.5	Verwendung und Behandlung der akkubetriebenen Maschine	12	1	ZU DIESER BETRIEBSANLEITUNG	
3.1.6	Service	13	■	Bei der deutschen Version handelt es sich um die Original-Betriebsanleitung. Alle weiteren Sprachversionen sind Übersetzungen der Original-Betriebsanleitung.	
3.2	Sicherheitshinweise für Heckenscheren	13	■	Bewahren Sie diese Betriebsanleitung immer so auf, dass Sie darin nachlesen können, wenn Sie eine Information zum Gerät benötigen.	
3.3	Sicherheitshinweise für Heckenscheren mit verlängerter Reichweite	13	■	Geben Sie das Gerät nur mit dieser Betriebsanleitung an andere Personen weiter.	
3.4	Vibrationsbelastung	13	■	Lesen und beachten Sie die Sicherheits- und Warnhinweise in dieser Betriebsanleitung.	
3.5	Lärmbelastung	14			
3.6	Sicherheitshinweise zu Akku und Ladegerät	14			
3.7	Sicherheitshinweise zur Bedienung	15			

1.1 Symbole auf der Titelseite

Symbol	Bedeutung
	Lesen Sie unbedingt vor der Inbetriebnahme diese Betriebsanleitung sorgfältig durch. Dies ist die Voraussetzung für sicheres Arbeiten und störungsfreie Handhabung.
	Betriebsanleitung
	Li-Ion Akkus vorsichtig handhaben! Insbesondere die Hinweise zu Transport, Lagerung und Entsorgung in dieser Betriebsanleitung beachten!

1.2 Zeichenerklärungen und Signalwörter

⚠ GEFAHR! Zeigt eine unmittelbar gefährliche Situation an, die – wenn sie nicht vermieden wird – den Tod oder eine schwere Verletzung zur Folge hat.

⚠ WARNUNG! Zeigt eine potenziell gefährliche Situation an, die – wenn sie nicht vermieden wird – den Tod oder eine schwere Verletzung zur Folge haben könnte.

⚠ VORSICHT! Zeigt eine potenziell gefährliche Situation an, die – wenn sie nicht vermieden wird – eine geringfügige oder mäßige Verletzung zur Folge haben könnte.

⚠ ACHTUNG! Zeigt eine Situation an, die – wenn sie nicht vermieden wird – Sachschäden zur Folge haben könnte.

i HINWEIS Spezielle Hinweise zur besseren Verständlichkeit und Handhabung.

2 PRODUKTBESCHREIBUNG

Diese Betriebsanleitung beschreibt eine handgeführte Akku-Hochheckenschere mit höhenverstellbarem Teleskopstiel und Schwenkkopf.

Das Gerät darf nur zusammen mit den in den technischen Daten genannten Lithium-Ionen-Akkus und Ladegeräten verwendet werden. Für weitere Informationen zu Akkus und Ladegeräten, siehe separate Anleitungen:

- Betriebsanleitung 443130: Akkus
- Betriebsanleitung 443131: Ladegeräte

ACHTUNG! Gefahr von Geräte- und Akkus Schäden. Wird das Gerät mit ungeeigneten Akkus betrieben, können Gerät und Akkus beschädigt werden.

- Betreiben Sie das Gerät nur mit den vorgeschriebenen Akkus.

2.1 Bestimmungsgemäße Verwendung

Das Gerät ist dazu bestimmt, vom Boden aus dünne Zweige und frische Triebe von Hecken und Büschen zu entfernen. Der Benutzer muss dabei fest auf dem Boden stehen.

Dieses Gerät ist ausschließlich für den Einsatz im privaten Bereich bestimmt. Jede andere Verwendung sowie unerlaubte Um- oder Anbauten werden als Zweckentfremdung angesehen und haben den Ausschluss der Gewährleistung sowie den Verlust der Konformität und die Ablehnung jeder Verantwortung gegenüber Schäden des Benutzers oder Dritter seitens des Herstellers zur Folge.

2.2 Möglicher vorhersehbarer Fehlgebrauch

- Gerät nicht in explosionsgefährdeter Umgebung betreiben.
- Gerät nicht bei Regen verwenden.
- Gerät nicht an nassen Hecken und Sträuchern benutzen.

Das Gerät ist weder für den gewerblichen Einsatz in öffentlichen Parks und Sportstätten noch für den Einsatz in der Land- und Forstwirtschaft konzipiert.

2.3 Sicherheits- und Schutzeinrichtungen

⚠ WARNUNG! Verletzungsgefahr. Defekte und außer Kraft gesetzte Sicherheits- und Schutzeinrichtungen können zu schweren Verletzungen führen.

- Lassen Sie defekte Sicherheits- und Schutzeinrichtungen reparieren.
- Setzen Sie Sicherheits- und Schutzeinrichtungen nie außer Kraft.

2.3.1 Überlastschutz

Bei zu dickem Schnittgut oder einem harten Gegenstand blockiert das Schneidmesser und der Motor schaltet automatisch ab.

1. Gerät ausschalten und Akku entfernen.
Warnung! Entfernen Sie vor allen Arbeiten am Schneidmesser den Akku des Geräts.
2. Blockade entfernen.
3. Ungefähr 5 Sekunden warten.
4. Akku wieder einsetzen und Gerät einschalten.

2.3.2 Schutzabdeckung für Schneidmesser

Die Schutzabdeckung muss vor Montage, Transport und Lagerung auf das Schneidmesser gesteckt werden, um Verletzungen von Personen und Beschädigung von Gegenständen zu vermeiden.

2.3.3 Entsperrknopf

Der Entsperrknopf schaltet den Ein-/Aus-Schalter frei. Dadurch wird ein versehentliches Einschalten des Geräts durch alleiniges Drücken des Ein-/Aus-Schalters verhindert.

2.4 Symbole am Gerät

2.4.1 Sicherheitskennzeichen

Symbol	Bedeutung
	Besondere Vorsicht bei der Handhabung! Vor der Inbetriebnahme die Betriebsanleitung lesen!
	
	Schutzhelm, Gehörschutz und Augenschutz tragen!
	Nicht in die Schneidmesser greifen!
	Gerät nicht dem Regen aussetzen!
	Keine stromführenden Leitungen beschädigen. Stromschlaggefahr!
	Abstand von 10 m zu stromführenden Leitungen einhalten!
	Entfernen Sie den Akku bevor Sie Einstellungs-, Reinigungs-, oder Wartungsarbeiten durchführen.

2.4.2 Bedienzeichen

Symbol	Bedeutung
	Teleskopstiel festdrehen/lockern.

2.5 Produktübersicht (01)

Die Produktübersicht (01) gibt einen Überblick über das Gerät.

Nr.	Bauteil
1	Basisgerät
2	■ Unterer Griff
3	■ Oberer Griff
4	■ Feststellhülse
5	■ Akku*
6	■ Ladezustandsanzeige
7	■ Entsperrknopf
8	■ Ein-/Aus-Schalter
9	■ Teleskopstiel
10	Schneidkopf mit Drehgelenk
11	Ladegerät*
12	Schutzabdeckung für Schneidmesser
13	Betriebsanleitung

* Nicht im Lieferumfang enthalten, jedoch unter den folgenden Artikelnummern erhältlich: siehe technische Daten.

2.6 Lieferumfang

HINWEIS Der Akku und das Ladegerät sind nicht im Lieferumfang enthalten und müssen deshalb extra erworben werden.

Prüfen Sie nach dem Auspacken, ob alle Bauteile geliefert wurden.

Nr.	Bauteil
1	Basisgerät
2	Schneidkopf mit Drehgelenk
3	Schutzabdeckung für Schneidmesser
4	Betriebsanleitung

3 SICHERHEITSHINWEISE

3.1 Allgemeine Sicherheitshinweise für elektrische Maschinen

⚠️ WARNUNG! Lesen Sie alle Sicherheitshinweise, Anweisungen, Bebilderungen und technischen Daten, mit denen diese Maschine versehen ist. Versäumnisse bei der Einhaltung der nachfolgenden Anweisungen können elektrischen Schlag, Brand und/oder schwere Verletzungen verursachen.

- **Bewahren Sie alle Sicherheitshinweise und Anweisungen für die Zukunft auf.**

Der in den Sicherheitshinweisen verwendete Begriff "Maschine" bezieht sich auf netzbetriebene Maschinen (mit Netzleitung) oder auf akkubetriebene Maschinen (ohne Netzleitung).

3.1.1 Arbeitsplatzsicherheit

- **Halten Sie Ihren Arbeitsbereich sauber und gut beleuchtet.** Unordnung oder unbeleuchtete Arbeitsbereiche können zu Unfällen führen.
- **Arbeiten Sie mit der Maschine nicht in explosionsgefährdeter Umgebung, in der sich brennbare Flüssigkeiten, Gase oder Stäube befinden.** Maschinen erzeugen Funken, die den Staub oder die Dämpfe entzünden können.
- **Halten Sie Kinder und andere Personen während der Benutzung der Maschine fern.** Bei Ablenkung können Sie die Kontrolle über die Maschine verlieren.

3.1.2 Elektrische Sicherheit

- **Der Anschlussstecker der Maschine muss in die Steckdose passen. Der Stecker darf in keiner Weise verändert werden. Verwenden Sie keine Adapterstecker gemeinsam mit schutzgeerdeten Maschinen.** Unveränderte Stecker und passende Steckdosen verringern das Risiko eines elektrischen Schlages.
- **Vermeiden Sie Körperkontakt mit geerdeten Oberflächen wie von Rohren, Heizungen, Herden und Kühlschränken.** Es besteht ein erhöhtes Risiko durch elektrischen Schlag, wenn Ihr Körper geerdet ist.
- **Halten Sie Maschinen von Regen oder Nässe fern.** Das Eindringen von Wasser in eine Maschine erhöht das Risiko eines elektrischen Schlages.

- **Zweckentfremden Sie die Anschlussleitung nicht, um die Maschine zu tragen, aufzuhängen oder um den Stecker aus der Steckdose zu ziehen.** Halten Sie die Anschlussleitung fern von Hitze, Öl, scharfen Kanten oder sich bewegenden Teilen. Beschädigte oder verwickelte Anschlussleitungen erhöhen das Risiko eines elektrischen Schlages.
- **Wenn Sie mit einer Maschine im Freien arbeiten, verwenden Sie nur Verlängerungsleitungen, die auch für den Außenbereich geeignet sind.** Die Anwendung einer für den Außenbereich geeigneten Verlängerungsleitung verringert das Risiko eines elektrischen Schlages.
- **Wenn der Betrieb der Maschine in feuchter Umgebung nicht vermeidbar ist, verwenden Sie einen Fehlerstromschutzschalter.** Der Einsatz eines Fehlerstromschutzschalters vermindert das Risiko eines elektrischen Schlages.

3.1.3 Sicherheit von Personen

- **Seien Sie aufmerksam, achten Sie darauf, was Sie tun, und gehen Sie mit Vernunft an die Arbeit mit einer Maschine. Benutzen Sie keine Maschine, wenn Sie müde sind oder unter dem Einfluss von Drogen, Alkohol oder Medikamenten stehen.** Ein Moment der Unachtsamkeit beim Gebrauch der Maschine kann zu ernsthaften Verletzungen führen.
- **Tragen Sie persönliche Schutzausrüstung und immer eine Schutzbrille.** Das Tragen persönlicher Schutzausrüstung, wie Staubmaske, rutschfeste Sicherheitsschuhe, Schutzhelm oder Gehörschutz, je nach Art und Einsatz der Maschine, verringert das Risiko von Verletzungen.
- **Vermeiden Sie eine unbeabsichtigte Inbetriebnahme. Vergewissern Sie sich, dass die Maschine ausgeschaltet ist, bevor Sie sie an die Stromversorgung und/oder den Akku anschließen, sie aufnehmen oder tragen.** Wenn Sie beim Tragen der Maschine den Finger am Schalter haben oder die Maschine eingeschaltet an die Stromversorgung anschließen, kann dies zu Unfällen führen.
- **Entfernen Sie Einstellwerkzeuge oder Schraubenschlüssel, bevor Sie die Maschine einschalten.** Ein Werkzeug oder Schlüssel, der sich in einem drehenden Teil

der Maschine befindet, kann zu Verletzungen führen.

- **Vermeiden Sie eine abnormale Körperhaltung. Sorgen Sie für einen sicheren Stand und halten Sie jederzeit das Gleichgewicht.** Dadurch können Sie die Maschine in unerwarteten Situationen besser kontrollieren.
- **Tragen Sie geeignete Kleidung. Tragen Sie keine weite Kleidung oder Schmuck. Halten Sie Haare und Kleidung fern von sich bewegenden Teilen.** Lockere Kleidung, Schmuck oder lange Haare können von sich bewegenden Teilen erfasst werden.
- **Wenn Staubabsaug- und -auffangeinrichtungen montiert werden können, sind diese anzuschließen und richtig zu verwenden.** Verwendung einer Staubabsaugung kann Gefährdungen durch Staub verringern.
- **Wiegen Sie sich nicht in falscher Sicherheit und setzen Sie sich nicht über die Sicherheitsregeln für Maschinen hinweg, auch wenn Sie nach vielfachem Gebrauch mit der Maschine vertraut sind.** Achtloses Handeln kann binnen Sekundenbruchteilen zu schweren Verletzungen führen.

3.1.4 Verwendung und Behandlung der elektrischen Maschine

- **Überlasten Sie die Maschine nicht. Verwenden Sie für Ihre Arbeit die dafür bestimmte Maschine.** Mit der passenden Maschine arbeiten Sie besser und sicherer im angegebenen Leistungsbereich.
- **Benutzen Sie keine Maschine, deren Schalter defekt ist.** Eine Maschine, die sich nicht mehr ein- oder ausschalten lässt, ist gefährlich und muss repariert werden.
- **Ziehen Sie den Stecker aus der Steckdose und/oder entfernen Sie einen abnehmbaren Akku, bevor Sie Geräteeinstellungen vornehmen, Einsatzwerkzeugteile wechseln oder die Maschine weglegen.** Diese Vorsichtsmaßnahme verhindert den unbeabsichtigten Start der Maschine.
- **Bewahren Sie unbenutzte Maschinen außerhalb der Reichweite von Kindern auf. Lassen Sie keine Personen die Maschine benutzen, die mit dieser nicht vertraut sind oder diese Anweisungen nicht gelesen haben.** Maschinen sind gefährlich, wenn Sie von unerfahrenen Personen benutzt werden.

- **Pflegen Sie Maschinen und Einsatzwerkzeug mit Sorgfalt. Kontrollieren Sie, ob bewegliche Teile einwandfrei funktionieren und nicht klemmen, ob Teile gebrochen oder so beschädigt sind, dass die Funktion der Maschine beeinträchtigt ist. Lassen Sie beschädigte Teile vor dem Einsatz der Maschine reparieren.** Viele Unfälle haben ihre Ursache in schlecht gewarteten Maschinen.
- **Halten Sie Schneidwerkzeuge scharf und sauber.** Sorgfältig gepflegte Schneidwerkzeuge mit scharfen Schneidkanten verkleben sich weniger und sind leichter zu führen.
- **Verwenden Sie die Maschine, Einsatzwerkzeug, Einsatzwerkzeuge usw. entsprechend diesen Anweisungen. Berücksichtigen Sie dabei die Arbeitsbedingungen und die auszuführende Tätigkeit.** Der Gebrauch von Maschinen für andere als die vorgesehenen Anwendungen kann zu gefährlichen Situationen führen.
- **Halten Sie Griffe und Griffflächen trocken, sauber und frei von Öl und Fett.** Rutschige Griffe und Griffflächen erlauben keine sichere Bedienung und Kontrolle der Maschine in unvorhergesehenen Situationen.

3.1.5 Verwendung und Behandlung der akkubetriebenen Maschine

- **Laden Sie die Akkus nur mit Ladegeräten auf, die vom Hersteller empfohlen werden.** Durch ein Ladegerät, das für eine bestimmte Art von Akkus geeignet ist, besteht Brandgefahr, wenn es mit anderen Akkus verwendet wird.
- **Verwenden Sie nur die dafür vorgesehenen Akkus in den Maschinen.** Der Gebrauch von anderen Akkus kann zu Verletzungen und Brandgefahr führen.
- **Halten Sie den nicht benutzten Akku fern von Büroklammern, Münzen, Schlüsseln, Nägeln, Schrauben oder anderen kleinen Metallgegenständen, die eine Überbrückung der Kontakte verursachen könnten.** Ein Kurzschluss zwischen den Akkukontakten kann Verbrennungen oder Feuer zur Folge haben.
- **Bei falscher Anwendung kann Flüssigkeit aus dem Akku austreten. Vermeiden Sie den Kontakt damit. Bei zufälligem Kontakt mit Wasser abspülen. Wenn die Flüssigkeit in die Augen kommt, nehmen Sie zusätzlich ärztliche Hilfe in Anspruch. Aus-**

tretende Akkufflüssigkeit kann zu Hautreizungen oder Verbrennungen führen.

- **Benutzen Sie keinen beschädigten oder veränderten Akku.** Beschädigte oder veränderte Akkus können sich unvorhersehbar verhalten und zu Feuer, Explosion oder Verletzungsgefahr führen.
- **Setzen Sie einen Akku keinem Feuer oder zu hohen Temperaturen aus.** Feuer oder Temperaturen über 130 °C können eine Explosion hervorrufen.
- **Befolgen Sie alle Anweisungen zum Laden und laden Sie den Akku oder die akkubetriebene Maschine niemals außerhalb des in der Betriebsanleitung angegebenen Temperaturbereichs.** Falsches Laden oder Laden außerhalb des zugelassenen Temperaturbereichs kann den Akku zerstören und die Brandgefahr erhöhen.

3.1.6 Service

- **Lassen Sie Ihre Maschine nur von qualifiziertem Fachpersonal und nur mit Original-Ersatzteilen reparieren.** Damit wird sichergestellt, dass die Sicherheit der Maschine erhalten bleibt.
- **Warten Sie niemals beschädigte Akkus.** Sämtliche Wartung von Akkus sollte nur durch den Hersteller oder bevollmächtigte Kundendienststellen erfolgen.

3.2 Sicherheitshinweise für Heckenscheren

- **Halten Sie alle Körperteile vom Messer fern. Versuchen Sie nicht, bei laufenden Messern Schnittgut zu entfernen oder zu schneidendes Material festzuhalten.** Die Messer bewegen sich nach dem Ausschalten des Schalters weiter. Ein Moment der Unachtsamkeit bei Benutzung der Heckenscherer kann zu schweren Verletzungen führen.
- **Tragen Sie die Heckenscherer am Griff bei stillstehendem Messer und achten Sie darauf, nicht den Schalter zu betätigen.** Das richtige Tragen der Heckenscherer verringert die Gefahr des unbeabsichtigten Betriebs und eine dadurch verursachte Verletzung durch das Messer.
- **Bei Transport oder Aufbewahrung der Heckenscherer stets die Abdeckung über die Messer ziehen.** Sachgemäßer Umgang mit der Heckenscherer verringert die Verletzungsgefahr durch das Messer.

- **Stellen Sie sicher, dass alle Schalter ausgeschaltet sind und der Netzstecker gezogen ist, bevor Sie eingeklemmtes Schnittgut entfernen oder die Maschine warten.** Ein unerwarteter Betrieb der Heckenscherer beim Entfernen von eingeklemmtem Material kann zu ernsthaften Verletzungen führen.
- **Halten Sie die Heckenscherer nur an den isolierten Griffflächen, da das Schneidmesser verborgene Stromleitungen oder das eigene Netzkabel treffen kann.** Der Kontakt der Messer mit einer spannungsführenden Leitung kann auch metallene Geräte unter Spannung setzen und zu einem elektrischen Schlag führen.
- **Halten Sie jegliche Netzleitungen aus dem Schnittbereich fern.** Leitungen können in Hecken und Büschen verborgen sein und versehentlich durch das Messer angeschnitten werden.
- **Verwenden Sie die Heckenscherer nicht bei schlechtem Wetter, besonders nicht bei Gewittergefahr.** Dies verringert die Gefahr, von einem Blitz getroffen zu werden.

3.3 Sicherheitshinweise für Heckenscheren mit verlängerter Reichweite

- **Verringern Sie die Gefahr eines tödlichen Stromschlags, indem Sie die Heckenscherer mit verlängerter Reichweite niemals in der Nähe von elektrischen Leitungen benutzen.** Die Berührung von oder die Benutzung in der Nähe von Stromleitungen kann zu schweren Verletzungen oder tödlichem Stromschlag führen.
- **Bedienen Sie die Heckenscherer mit verlängerter Reichweite immer mit beiden Händen.** Halten Sie die Heckenscherer mit verlängerter Reichweite mit beiden Händen um den Verlust der Kontrolle zu vermeiden.
- **Tragen Sie bei Überkopfarbeiten mit der Heckenscherer mit verlängerter Reichweite Kopfschutz.** Herabfallende Bruchstücke können zu schweren Verletzungen führen.

3.4 Vibrationsbelastung

- **Gefahr durch Vibration**
Der tatsächliche Vibrationsemissionswert bei der Gerätebenutzung kann vom angegebenen Wert des Herstellers abweichen. Beachten Sie vor bzw. während der Benutzung folgende Einflussfaktoren:
 - Wird das Gerät bestimmungsgemäß verwendet?

- Wird das Material auf die richtige Art und Weise geschnitten bzw. verarbeitet?
- Befindet sich das Gerät in einem ordentlichen Gebrauchszustand?
- Ist das Schneidwerkzeug ordentlich geschärft bzw. ist das richtige Schneidwerkzeug eingebaut?
- Sind die Haltegriffe und ggf. optionale Vibrationsgriffe montiert, und sind diese fest mit dem Gerät verbunden?
- Betreiben Sie das Gerät nur mit der für die jeweilige Arbeit erforderlichen Motordrehzahl. Vermeiden Sie die maximale Drehzahl, um Lärm und Vibrationen zu verringern.
- Aufgrund unsachgemäßer Benutzung und Wartung können sich der Lärm und die Vibrationen des Geräts erhöhen. Dies führt zu Gesundheitsschäden. Schalten Sie in diesem Fall das Gerät sofort aus und lassen Sie es von einer autorisierten Service-Werkstätte reparieren.
- Der Belastungsgrad durch Vibration ist von der durchzuführenden Arbeit bzw. der Verwendung des Geräts abhängig. Schätzen Sie ihn ab und legen Sie entsprechende Arbeitspausen ein. Dadurch verringert sich die Vibrationsbelastung über die gesamte Arbeitszeit wesentlich.
- Der längere Gebrauch des Geräts setzt den Bediener Vibrationen aus und kann Kreislaufprobleme ("weißer Finger") verursachen. Um dieses Risiko zu vermindern, Handschuhe tragen und die Hände warm halten. Falls ein Symptom des "weißen Fingers" erkannt wird, sofort einen Arzt aufsuchen. Zu diesen Symptomen gehören: Gefühllosigkeit, Verlust der Sensibilität, Kribbeln, Jucken, Schmerz, Nachlassen der Kraft, Änderung der Farbe oder des Zustands der Haut. Normalerweise betreffen diese Symptome die Finger, die Hände oder den Puls. Bei niedrigen Temperaturen erhöht sich die Gefahr.
- Legen Sie während Ihres Arbeitstages längere Pausen ein, damit Sie sich vom Lärm und den Vibrationen erholen können. Planen Sie Ihre Arbeit so, dass der Einsatz von Geräten, die starke Vibrationen erzeugen, über mehrere Tage verteilt wird.
- Falls Sie ein unangenehmes Gefühl oder eine Hautverfärbung während der Benutzung des Geräts an Ihren Händen feststellen, unterbrechen Sie sofort die Arbeit. Legen Sie ausreichende Arbeitspausen ein. Ohne aus-

reichende Arbeitspausen kann es zu einem Hand-Arm-Vibrationsyndrom kommen.

- Minimieren Sie Ihr Risiko, sich Vibrationen auszusetzen. Pflegen Sie das Gerät entsprechend den Anweisungen in der Betriebsanleitung.
- Falls das Gerät häufig verwendet wird, kontaktieren Sie Ihren Fachhändler um Antivibrationszubehör (z. B. Griffe) zu erwerben.
- Vermeiden Sie es, mit dem Gerät bei Temperaturen von unter 10 °C zu arbeiten. Legen Sie in einem Arbeitsplan fest, wie die Vibrationsbelastung begrenzt werden kann.

3.5 Lärmbelastung

Eine gewisse Lärmbelastung durch dieses Gerät ist unvermeidbar. Verlegen Sie lärmintensive Arbeiten auf zugelassene und dafür bestimmte Zeiten. Halten Sie sich ggf. an Ruhezeiten und beschränken Sie die Arbeitsdauer auf das Notwendigste. Zu Ihrem persönlichen Schutz und zum Schutz in der Nähe befindlicher Personen ist ein geeigneter Gehörschutz zu tragen.

3.6 Sicherheitshinweise zu Akku und Ladegerät

- Entfernen Sie vor dem Aufladen die Akkus aus dem Gerät.
- Setzen Sie nicht unterschiedlichen Akkutypen oder neue und benutzte Akkus zusammen in das Gerät ein.
- Setzen Sie Akkus mit der richtigen Polarität in das Gerät ein.
- Entfernen Sie die Akkus aus dem Gerät, wenn Sie es für längere Zeit lagern.
- Schließen Sie die Anschlussklemmen des Geräts oder des Akkus nicht kurz.

Betriebsanleitungen

Beachten Sie die Sicherheitshinweise zum Akku und zum Ladegerät in den separaten Betriebsanleitungen.

Siehe:

- Betriebsanleitung 443130: Akku
- Betriebsanleitung 443131: Ladegeräte

3.7 Sicherheitshinweise zur Bedienung

⚠️ WARNUNG! Gefahr durch elektromagnetisches Feld. Dieses Elektrowerkzeug erzeugt während des Betriebs ein elektromagnetisches Feld. Dieses Feld kann unter bestimmten Umständen aktive oder passive medizinische Implantate beeinträchtigen.

- Um die Gefahr von ernsthaften oder tödlichen Verletzungen zu verringern, empfehlen wir Personen mit medizinischen Implantaten ihren Arzt und den Hersteller vom medizinischen Implantat zu konsultieren, bevor das Elektrowerkzeug bedient wird.
- Beachten Sie, dass der Benutzer für Unfälle und Schäden verantwortlich ist, die anderen Personen oder deren Eigentum widerfahren können.
- Das Gerät nur für diejenigen Arbeiten benutzen, für die es vorgesehen ist. Ein nicht-bestimmungsgemäßer Gebrauch kann zu Verletzungen führen sowie Sachwerte schädigen.
- Das Gerät nur einschalten, wenn sich im Arbeitsbereich keine weiteren Personen und Tiere aufhalten.
- Halten Sie einen Sicherheitsabstand zu Personen und Tieren ein, bzw. schalten Sie das Gerät aus, wenn sich Personen oder Tiere nähern.
- Suchen Sie die Hecken und Büsche vor dem Beschneiden auf verborgene Objekte ab – z. B. Drähte, Drahtzäune, Stromleitungen, Gartengeräte, Flaschen – und entfernen Sie diese.
- Halten Sie die Heckenschere mit beiden Händen fest, wenn zwei Handgriffe vorhanden sind.
- Stellen Sie sich während der Arbeit auf den Boden, und nicht auf eine Leiter oder eine sonstige instabile Standfläche.
- Vergewissern Sie sich vor Benutzung der Heckenschere, dass die Verriegelungsvorrichtungen beweglicher Teile (z. B. eines verlängerten Schaftes oder Schwenkelements) festgestellt sind.
- Bewegen und transportieren Sie das Gerät so, dass Personen und Tiere das Schneidmesser nicht berühren können. Schieben Sie vor dem Transport die Schutzabdeckung über das Schneidmesser.
- Halten Sie während der Arbeit die abzuschneidenden Zweige nicht fest.

- Schalten Sie das Gerät aus und warten Sie, bis das Schneidmesser zum Stillstand gekommen ist, bevor Sie eingeklemmte Zweige entfernen.
- Entfernen Sie den Akku aus dem Gerät und schieben Sie die Schutzabdeckung über das Schneidmesser bei:
 - Prüf-, Einstell- und Reinigungsarbeiten
 - Arbeiten am Schneidmesser
 - Verlassen des Geräts
 - Transport
 - Aufbewahrung
 - Wartungs- und Reparaturarbeiten
 - Gefahr

4 MONTAGE

⚠️ WARNUNG! Gefahren durch unvollständige Montage! Der Betrieb eines unvollständig montierten Geräts kann zu schweren Verletzungen führen.

- Das Gerät nur betreiben, wenn es vollständig montiert ist!
- Den Akku erst in das Gerät einsetzen, wenn es vollständig montiert ist!

4.1 Schneidkopf aufstecken/abnehmen (02)

Schneidkopf aufstecken

1. Steckkupplung (02/1) des Schneidkopfes und Teleskopstiel (02/2) so zueinander ausrichten, dass sich die aufgeprägten Pfeile gegenüberstehen.
2. Steckkupplung und Teleskopstiel bis zum Anschlag ineinanderschieben (02/a).
3. Feststellhülse (02/3) bis zum Anschlag über die Steckverbindung schieben (02/b).
4. Feststellhülse in Richtung des geschlossenen Schlosses drehen (02/c).

Schneidkopf abnehmen

1. Feststellhülse in Richtung des offenen Schlosses drehen.
2. Schneidkopf abziehen.

5 INBETRIEBNAHME

5.1 Akku laden

Beachten Sie den Temperaturbereich für den Ladebetrieb, siehe technische Daten.

HINWEIS Beachten Sie für detaillierte Informationen die separaten Betriebsanleitungen zum Akku und zum Ladegerät:

- Betriebsanleitung 443130: Akkus
- Betriebsanleitung 443131: Ladegeräte

5.2 Akku einsetzen und herausziehen (03, 04)

ACHTUNG! Beschädigungsgefahr des Akkus. Wird der Akku nach Gebrauch im Gerät belassen, kann dies zu einer Beschädigung des Akkus führen.

- Unmittelbar nach Gebrauch Akku aus dem Gerät herausziehen und frostgeschützt lagern.
- Akku erst unmittelbar vor Arbeitsbeginn in das Gerät einsetzen.

Akku einsetzen (03)

1. Akku (03/1) in die Akkuhalterung (03/2) am Basisgerät einschieben, bis er einrastet (03/a).

Akku herausziehen (04)

1. Entriegelungstaste (04/1) am Akku (04/2) drücken und gedrückt halten.
2. Akku herausziehen (04/a).

6 BEDIENUNG

⚠️ WARNUNG! Verletzungsgefahr durch sich ablösende Geräteteile. Sich während des Betriebs ablösende Geräteteile können zu schweren Verletzungen führen.

- Überprüfen Sie vor dem Einschalten des Geräts, ob alle Geräteteile fest angeschraubt sind.
- Befestigen Sie Schneidwerkzeuge so, dass sie sich während des Betriebes nicht ablösen können.

6.1 Ladezustand des Akkus prüfen

Die Ladezustandsanzeige (01/6) befindet sich oben auf dem Basisgerät.

Sie besteht aus drei Segmenten. Die Segmente leuchten oder blinken abhängig vom Ladezustand.

Segment	Ladezustand
3 Segmente leuchten:	Akku vollgeladen.
2 Segmente leuchten:	Akku zu 2/3 geladen.
1 Segment leuchtet:	Akku zu 1/3 geladen.

Segment	Ladezustand
1 Segment blinkt:	Akku fast leer. Das Gerät schaltet in Kürze ab.

6.2 Teleskopstiel verlängern/verkürzen (05)

Der Teleskopstiel (05/2) ist stufenlos verstellbar. Dadurch kann die Länge so angepasst werden, wie es für die Arbeit erforderlich ist.

1. Feststellhülse (05/1) in Richtung des offenen Schlosses drehen (05/a), bis die Klemmung freigegeben ist.
2. Teleskopstiel verschieben, bis die gewünschte Länge eingestellt ist (05/b)
3. Feststellhülse festdrehen.

6.3 Schneidkopf drehen (06, 07)

Der schwenkbare Schneidkopf ermöglicht eine komfortable und sichere Arbeitsposition.

⚠️ WARNUNG! Gefahr von Schnittverletzungen. Gefahr von Schnittverletzungen beim Hineingreifen in das Schneidmesser.

- Schalten Sie das Gerät immer aus, bevor Sie den Schneidkopf drehen!

1. Druckknopf (07/1) auf beiden Seiten des Schneidkopfes drücken.
2. Schneidkopf in die gewünschte Position schwenken (06/a).
3. Druckknopf loslassen. Der Schneidkopf rastet in der gewählten Position ein.

6.4 Gerät ein- und ausschalten (08, 09)

Gerät einschalten

1. Gerät in Arbeitsposition bringen (08).
2. Entsperrknopf (09/1) am Basisgerät drücken und gedrückt halten.
3. Ein-/Aus-Schalter (09/2) drücken und gedrückt halten.
4. Entsperrknopf loslassen. Es ist nicht nötig, den Entsperrknopf nach dem Start des Geräts gedrückt zu halten. Der Entsperrknopf soll ein versehentliches Starten des Geräts verhindern.

Gerät ausschalten

1. Ein-/Aus-Schalter loslassen.
2. Evtl. Akku herausziehen, um unbeabsichtigtes Wiedereinschalten zu verhindern: siehe Kapitel 5.2 "Akku einsetzen und herausziehen (03, 04)", Seite 16.

7 ARBEITSVERHALTEN UND ARBEITSTECHNIK (10)

⚠️ WARNUNG! Erhöhte Sturzgefahr. Es besteht erhöhte Sturzgefahr, wenn die Arbeit von einer erhöhten Position aus (z. B. Leiter) vorgenommen wird.

- Arbeiten Sie mit dem Gerät immer vom Boden aus und achten Sie dabei darauf, dass Sie sicher stehen.
- Beachten Sie die Sicherheitshinweise.
- Hecke regelmäßig und nur zu den erlaubten Zeiten schneiden.
- Nur die dünnen Zweige und frischen Triebe an der Oberfläche der Hecke abschneiden; nicht zu tief schneiden.
- Immer zuerst beide Seiten einer Hecke und anschließend die Oberseite schneiden. So kann kein Schnittgut in noch nicht bearbeitete Bereiche fallen.
- Hecken sollten immer trapezförmig geschnitten werden. Dies verhindert das Auskahlen der unteren Äste (10).
- Schnittgut nur bei stehendem Motor entfernen.
- Beim Verlassen/Transport des Gerätes:
 - Gerät ausschalten.
 - Schutzabdeckung aufstecken.
 - Akku entfernen.
- Nach Gebrauch den Akku entnehmen und Gerät auf Schäden überprüfen.

8 WARTUNG UND PFLEGE

⚠️ WARNUNG! Gefahr von Schnittverletzungen. Gefahr von Schnittverletzungen beim Hineingreifen in scharfkantige und sich bewegende Geräteteile sowie in Schneidwerkzeuge.

- Schalten Sie vor Wartungs-, Pflege- und Reinigungsarbeiten immer das Gerät aus. Entfernen Sie den Akku.
- Tragen Sie bei Wartungs-, Pflege- und Reinigungsarbeiten immer Schutzhandschuhe.

ℹ️ HINWEIS Reparaturarbeiten dürfen nur kompetente Fachbetriebe oder unsere Servicestellen durchführen.

- Gerät keiner Nässe oder Feuchtigkeit aussetzen.
- Nach jedem Einsatz Gehäuse und Schneidmesser mit einer Bürste oder einem Tuch reinigen. Kein Wasser und/oder aggressive Reinigungs- bzw. Lösungsmittel verwenden – Korrosionsgefahr und Beschädigung der Kunststoffteile.
- Nach jedem Einsatz den Akku entfernen und das Gerät auf Beschädigungen überprüfen.
- Schneidmesser reinigen und mit Rostschutzöl einsprühen.
- Schneidmesser regelmäßig überprüfen. Servicestelle des Herstellers aufsuchen bei:
 - defektem Schneidmesser
 - stumpfem Schneidmesser
 - übermäßigem Verschleiß
- Alle Schrauben auf festen Sitz überprüfen.
- Elektrische Kontakte des Geräts auf Korrosion prüfen, ggf. mit einem feinen Drahtpinsel reinigen und dann mit einem Kontaktspray einsprühen.

9 HILFE BEI STÖRUNGEN

⚠️ VORSICHT! Verletzungsgefahr. Scharfkantige und sich bewegende Geräteteile können zu Verletzungen führen.

- Tragen Sie bei Wartungs-, Pflege- und Reinigungsarbeiten immer Schutzhandschuhe!

ℹ️ HINWEIS Wenden Sie sich bei Störungen, die nicht in dieser Tabelle aufgeführt sind oder nicht selbst behoben werden können, an unseren Kundendienst.

Störung	Ursache	Beseitigung
Motor läuft nicht.	Akku ist leer.	Akku laden.
	Akku fehlt oder Akku sitzt nicht richtig.	Akku richtig einsetzen.
	Stromversorgung ist unterbrochen.	1. Akku entfernen. 2. Steckkontakte des Geräts reinigen.

Störung	Ursache	Beseitigung
	Motorschutzschalter hat Motor wegen Überlastung abgeschaltet.	Warten, bis der Motorschutzschalter den Motor freischaltet.
Motor läuft mit Unterbrechungen.	<ul style="list-style-type: none"> ■ Gerätefehler ■ Ein-/Aus- Schalter ist defekt. 	Servicestelle des Herstellers aufsuchen.
Schneidmesser läuft heiß. Rauchentwicklung.	Kein Öl auf dem Schneidmesser.	<ol style="list-style-type: none"> 1. Gerät ausschalten und Akku entfernen. 2. Schneidmesser reinigen und einölen. 3. Akku wieder einsetzen.
	<ul style="list-style-type: none"> ■ Schneidmesser ist stumpf. ■ Scharten im Schneidmesser. 	Servicestelle des Herstellers aufsuchen.
Zweige werden unsauber geschnitten. Zweige werden oft im Schneidmesser eingeklemmt.	Schneidmesser ist stumpf.	Servicestelle des Herstellers aufsuchen.
	Gleitspiel des Schneidmessers ist zu groß.	Servicestelle des Herstellers aufsuchen.
Motor läuft, aber Schneidmesser bewegt sich nicht.	Gerätefehler	Servicestelle des Herstellers aufsuchen.
Gerät vibriert ungewöhnlich.	Gerätefehler	Servicestelle des Herstellers aufsuchen.
Akku-Betriebszeit fällt deutlich ab.	Lebensdauer des Akkus ist abgelaufen.	Akku ersetzen. Nur Original-Zubehör des Herstellers verwenden.
Akku lässt sich nicht laden.	Akkukontakte sind verschmutzt.	Servicestelle des Herstellers aufsuchen.
	Akku oder Ladegerät sind defekt.	Ersatzteile bestellen. Servicestelle des Herstellers aufsuchen.
	Akku ist zu heiß.	Akku abkühlen lassen.

10 TRANSPORT

Führen Sie vor dem Transport folgende Maßnahmen durch:

1. Gerät ausschalten.
2. Akku aus dem Gerät entfernen.
3. Akku vorschriftsgemäß verpacken (s. u.).

Akku "B125 Li" (Art.-Nr. 113896)

HINWEIS Die Nennenergie des Akkus beträgt mehr als 100 Wh! Deshalb die nachfolgenden Transporthinweise beachten!

Der enthaltene Li-Ion Akku unterliegt dem Gefahrgutrecht, kann jedoch unter vereinfachten Bedingungen transportiert werden:

- Durch den privaten Benutzer kann der Akku ohne weitere Auflagen auf der Straße transportiert werden, sofern dieser einzelhandelsgerecht verpackt ist und der Transport Privat Zwecken dient.
- Gewerbliche Nutzer, welche den Transport in Verbindung mit ihrer Haupttätigkeit durchführen (z. B. Lieferungen von und zu Baustellen oder Vorführungen), können diese Vereinfachung ebenfalls in Anspruch nehmen.

In beiden o. g. Fällen müssen zwingend Vorkehrungen getroffen werden, um ein Freiwerden des Inhalts zu verhindern. In anderen Fällen sind die Vorschriften des Gefahrgutrechts zwingend einzuhalten! Bei Nichtbeachtung drohen dem Absender und ggf. dem Beförderer empfindliche Strafen.

Weitere Hinweise zu Beförderung und Versand

- Lithium-Ionen-Akkus nur im unbeschädigtem Zustand transportieren bzw. versenden!
- Zum Transport des Akkus ausschließlich den Original-Karton oder einen geeigneten Gefahrgutkarton (nicht erforderlich bei Akkus mit weniger als 100 Wh Nennenergie) verwenden.
- Offene Akkukontakte abkleben, um einen Kurzschluss zu verhindern.
- Den Akku innerhalb der Verpackung vor Ver-rutschen sichern, um Beschädigungen am Akku zu verhindern.
- Die korrekte Kennzeichnung und Dokumentation der Sendung beim Transport bzw. Versand (z. B. durch Paketdienst oder Spedition) sicherstellen.
- Sich vorab informieren, ob ein Transport mit dem gewählten Dienstleister möglich ist, und die Sendung anzeigen.

Wir empfehlen die Hinzuziehung eines Gefahrgut-Fachmanns zur Vorbereitung des Versands. Auch eventuelle weiterführende nationale Vorschriften beachten.

11 LAGERUNG

11.1 Gerät lagern

- Nach jedem Gebrauch das Gerät und seine Zubehörteile gründlich reinigen und – falls vorhanden – alle Schutzabdeckungen anbringen.
- Gerät an einem trockenen, abschließbaren und frostsicheren Platz lagern.
- Gerät außerhalb der Reichweite von Kindern und unbefugten Personen aufbewahren.

Vor Betriebspausen, die länger als 30 Tage dauern, folgende Arbeiten durchführen:

- Schneidmesser reinigen und mit Rostschutzöl einsprühen.
- Gerät gründlich reinigen und in einem trockenen Raum aufbewahren.

11.2 Akku und Ladegerät lagern

HINWEIS Beachten Sie für detaillierte Informationen die separaten Betriebsanleitungen zum Akku und zum Ladegerät.

12 ENTSORGUNG

Hinweise zum Elektro- und Elektronikgerätegesetz (ElektroG)



- Elektro- und Elektronik-Altgeräte gehören nicht in den Hausmüll, sondern sind einer getrennten Erfassung bzw. Entsorgung zuzuführen!
- Altbatterien oder -akkus, welche nicht fest im Altgerät verbaut sind, müssen vor der Abgabe entnommen werden! Deren Entsorgung wird über das Batteriegesetz geregelt.
- Besitzer bzw. Nutzer von Elektro- und Elektronikgeräten sind nach deren Gebrauch gesetzlich zur Rückgabe verpflichtet.
- Der Endnutzer trägt die Eigenverantwortung für das Löschen seiner personenbezogenen Daten auf dem zu entsorgenden Altgerät!

Das Symbol der durchgestrichenen Mülltonne bedeutet, dass Elektro- und Elektronikaltgeräte nicht über den Hausmüll entsorgt werden dürfen. Elektro- und Elektronikaltgeräte können bei folgenden Stellen unentgeltlich abgegeben werden:

- Öffentlich-rechtliche Entsorgungs- bzw. Sammelstellen (z. B. kommunale Bauhöfe)
- Verkaufsstellen von Elektrogeräten (stationär und online), sofern Händler zur Rücknahme verpflichtet sind oder diese freiwillig anbieten.

Diese Aussagen gelten nur für Geräte, die in den Ländern der Europäischen Union installiert und verkauft werden und die der Europäischen Richtlinie 2012/19/EU unterliegen. In Ländern außerhalb der Europäischen Union können davon abweichende Bestimmungen für die Entsorgung von Elektro- und Elektronik-Altgeräten gelten.

Hinweise zum Batteriegesetz (BattG)



- Altbatterien und -akkus gehören nicht in den Hausmüll, sondern sind einer getrennten Erfassung bzw. Entsorgung zuzuführen!
- Zur sicheren Entnahme von Batterien oder Akkus aus dem Elektrogerät und für Informationen über deren Typ bzw. chemisches System beachten Sie die weiteren Angaben in-

nerhalb der Bedienungs- bzw. Montageanleitung.

- Besitzer bzw. Nutzer von Batterien und Akkus sind nach deren Gebrauch gesetzlich zur Rückgabe verpflichtet. Die Rückgabe beschränkt sich auf die Abgabe von haushaltsüblichen Mengen.

Altbatterien können Schadstoffe oder Schwermetalle enthalten, die der Umwelt und der Gesundheit Schaden zufügen können. Eine Verwertung der Altbatterien und Nutzung der darin enthaltenen Ressourcen trägt zum Schutz dieser beiden wichtigen Güter bei.

Das Symbol der durchgestrichenen Mülltonne bedeutet, dass Batterien und Akkus nicht über den Hausmüll entsorgt werden dürfen.

Befinden sich zudem die Zeichen Hg, Cd oder Pb unterhalb der Mülltonne, so steht dies für Folgendes:

- Hg: Batterie enthält mehr als 0,0005 % Quecksilber
- Cd: Batterie enthält mehr als 0,002 % Cadmium
- Pb: Batterie enthält mehr als 0,004 % Blei

Akkus und Batterien können bei folgenden Stellen unentgeltlich abgegeben werden:

- Öffentlich-rechtliche Entsorgungs- bzw. Sammelstellen (z. B. kommunale Bauhöfe)
- Verkaufsstellen von Batterien und Akkus
- Rücknahmestellen des gemeinsamen Rücknahmesystems für Geräte-Altbatterien
- Rücknahmestelle des Herstellers (falls nicht Mitglied des gemeinsamen Rücknahmesystems)

Diese Aussagen sind nur gültig für Akkus und Batterien, die in den Ländern der Europäischen Union verkauft werden und die der Europäischen Richtlinie 2006/66/EG unterliegen. In Ländern außerhalb der Europäischen Union können davon abweichende Bestimmungen für die Entsorgung von Akkus und Batterien gelten.

13 TECHNISCHE DATEN

Technische Daten: siehe Tabelle der technischen Daten am Beginn dieser Betriebsanleitung.

** Anmerkungen zu Schwingungsemissions- und Geräuschemissionswerten:*

- *Die angegebenen Schwingungsemissions- und Geräuschemissionswerte sind nach einem genormten Prüfverfahren gemessen worden und können zum Vergleich eines Elektrowerkzeugs mit einem anderen verwendet werden.*
- *Die angegebenen Schwingungsemissions- und Geräuschemissionswerte können auch zu einer einleitenden Einschätzung der Aussetzung (Vibrationsaussetzungsgrad) verwendet werden.*
- *Die Schwingungsemissions- und Geräuschemissionswerte können sich während der tatsächlichen Benutzung des Elektrowerkzeugs von den Angabewerten unterscheiden, abhängig von der Art und Weise, in der das Elektrowerkzeug verwendet wird.*
- *Halten Sie die Sicherheitsmaßnahmen entsprechend des Sicherheitskapitels ein. Versuchen Sie, die Belastung durch Vibrationen so gering wie möglich zu halten. Beispielhafte Maßnahmen zur Verringerung der Vibrationsbelastung sind das Tragen von Handschuhen beim Gebrauch des Werkzeugs und die Begrenzung der Arbeitszeit. Dabei sind alle Anteile des Betriebszyklus zu berücksichtigen (beispielsweise Zeiten, in denen das Elektrowerkzeug abgeschaltet ist, und solche, in denen es zwar eingeschaltet ist, aber ohne Belastung läuft).*

14 KUNDENDIENST/SERVICE

Bei Fragen zu Garantie, Reparatur oder Ersatzteilen wenden Sie sich bitte an Ihre nächstgelegene AL-KO Servicestelle. Diese finden Sie im Internet unter folgender Adresse: www.al-ko.com/service-contacts

15 GARANTIE

Etwaige Material- oder Herstellungsfehler am Gerät beseitigen wir während der gesetzlichen Verjährungsfrist für Mängelansprüche entsprechend unserer Wahl durch Reparatur oder Ersatzlieferung. Die Verjährungsfrist bestimmt sich jeweils nach dem Recht des Landes, in dem das Gerät gekauft wurde.

Unsere Garantiezusage gilt nur bei:

- Beachten dieser Betriebsanleitung
- Sachgemäßer Behandlung
- Verwenden von Original-Ersatzteilen

Die Garantie erlischt bei:

- Eigenmächtigen Reparaturversuchen
- Eigenmächtigen technischen Veränderungen
- Nicht bestimmungsgemäßer Verwendung

Von der Garantie ausgeschlossen sind:

- Lackschäden, die auf normale Abnutzung zurückzuführen sind
- Verschleißteile, die auf der Ersatzteilkarte mit Rahmen xxxxxx (x) gekennzeichnet sind

Die Garantiezeit beginnt mit dem Kauf durch den ersten Endabnehmer. Maßgebend ist das Datum auf dem Kaufbeleg. Wenden Sie sich bitte mit dieser Erklärung und dem Original-Kaufbeleg an Ihren Händler oder die nächste autorisierte Kundendienststelle. Die gesetzlichen Mängelansprüche des Käufers gegenüber dem Verkäufer bleiben durch diese Erklärung unberührt.

TRANSLATION OF THE ORIGINAL INSTRUCTIONS FOR USE

Contents

1	About these operating instructions	22	5.2	Inserting and removing the rechargeable battery (03, 04)	29
1.1	Symbols on the title page	23	6	Operation	29
1.2	Legends and signal words	23	6.1	Checking the charge status of the rechargeable battery	29
2	Product description	23	6.2	Extending/shortening the telescopic pole (05)	29
2.1	Intended use	23	6.3	Turning the cutter head (06, 07)	29
2.2	Possible foreseeable misuse	23	6.4	Switching the appliance ON and OFF (08, 09)	30
2.3	Safety and protective devices	23	7	Working behaviour and working technique (10)	30
2.3.1	Overload protection	23	8	Maintenance and care	30
2.3.2	Protective cover for the cutting blade	24	9	Help in case of malfunction	31
2.3.3	Unlocking button	24	10	Transport	32
2.4	Symbols on the brush cutter	24	11	Storage	32
2.4.1	Safety signs	24	11.1	Storing the appliance	32
2.4.2	Operating signs	24	11.2	Storing the rechargeable battery and charging unit	32
2.5	Product overview (01)	24	12	Disposal	32
2.6	Scope of supply	24	13	Technical data	33
3	Safety instructions	25	14	After-Sales/Service	33
3.1	General electrical machine safety warnings	25	15	Guarantee	34
3.1.1	Work area safety	25	1	ABOUT THESE OPERATING INSTRUCTIONS	
3.1.2	Electrical safety	25	■	The German version is the original operating instructions. All additional language versions are translations of the original operating instructions.	
3.1.3	Personal safety	25	■	Always safeguard these operating instructions so that they can be consulted if you need any information about the appliance.	
3.1.4	Electrical machine use and care	25	■	Only pass on the appliance to other persons together with these operating instructions.	
3.1.5	Battery machine use and care	26	■	Comply with the safety and warning information in these operating instructions.	
3.1.6	Service	26			
3.2	Hedge trimmer safety warnings	26			
3.3	Safety instructions for hedge trimmers with extended reach	27			
3.4	Vibration load	27			
3.5	Noise pollution	28			
3.6	Safety notes for rechargeable battery and charger	28			
3.7	Safety instructions relating to operation	28			
4	Installation	28			
4.1	Fitting/removing the cutter head (02)	29			
5	Start-up	29			
5.1	Charging the rechargeable battery	29			

1.1 Symbols on the title page

Symbol	Meaning
	It is essential to read through these operating instructions carefully before start-up. This is essential for safe working and trouble-free handling.
	Operating instructions
	Handle Li-Ion rechargeable batteries with care! In particular, observe the notes on transport, storage and disposal in these operating instructions!

1.2 Legends and signal words

⚠ DANGER! Denotes an imminently dangerous situation which will result in fatal or serious injury if not avoided.

⚠ WARNING! Denotes a potentially dangerous situation which can result in fatal or serious injury if not avoided.

⚠ CAUTION! Denotes a potentially dangerous situation which can result in minor or moderate injury if not avoided.

IMPORTANT! Denotes a situation which can result in material damage if not avoided.

i NOTE Special instructions for ease of understanding and handling.

2 PRODUCT DESCRIPTION

These operating instructions describe a hand-guided cordless long-reach hedge trimmer with height-adjustable telescopic pole and pivot head.

The appliance may only be used together with the lithium-ion rechargeable batteries and chargers specified in the technical data. See the separate operating manuals for further information on rechargeable batteries and chargers:

- Operating manual 443130: Rechargeable batteries
- Operating manual 443131: Chargers

IMPORTANT! Danger of damage to the appliance and battery. If the appliance is operated with unsuitable batteries, both the device and the batteries may be damaged.

- Operate the appliance only with the specified rechargeable batteries.

2.1 Intended use

The appliance is intended to remove thin branches and new growth of hedges and bushes from the ground. The user must be standing firmly on the ground.

This appliance is intended solely for use in non-commercial applications. Any other use as well as unauthorised conversions or modifications are regarded as contrary to the intended use and will result in voiding of the warranty as well as loss of conformity; the manufacturer will thus decline any responsibility for damage and/or injury suffered by the user or third parties.

2.2 Possible foreseeable misuse

- Do not use the tool in a potentially explosive atmosphere.
- Do not use the appliance in rainy weather.
- Do not use the appliance for trimming wet hedges and bushes.

The tool is designed neither for commercial use in public parks and sports facilities, nor for use in farming and forestry.

2.3 Safety and protective devices

⚠ WARNING! Risk of injury. Defective and disabled safety and protective devices can result in serious injury.

- Have any defective safety and protective devices repaired.
- Never disable safety and protective devices.

2.3.1 Overload protection

If the material to be cut is too thick or there is a hard object, the cutting blade blocks and the motor switches off automatically.

1. Switch off the appliance and remove the rechargeable battery.

Warning! Remove the battery from the appliance before carrying out any work on the cutting blade.

2. Clear the blockage.
3. Wait for around 5 seconds.
4. Then install the rechargeable battery again and switch on the appliance.

2.3.2 Protective cover for the cutting blade

The protective cover must be pushed onto the cutting blade before starting assembly, transport and storage in order to avoid injuries to persons and damage to objects.

2.3.3 Unlocking button

The unlocking button releases the ON/OFF switch. This prevents inadvertent starting of the appliance by accidentally pressing just the ON/OFF switch.

2.4 Symbols on the brush cutter

2.4.1 Safety signs

Symbol	Meaning
	Pay special attention when handling this appliance! Read the operating instructions before starting operation!
	
	Wear a helmet, ear defenders and eye protection!
	Do not reach into the cutting blades!
	Do not expose the appliance to rain!
	Take care not to damage live lines. Risk of electric shock!
	Maintain a distance of 10 m from live lines!
	Remove the rechargeable battery before starting adjustment, cleaning or maintenance work.

2.4.2 Operating signs

Symbol	Meaning
	Tighten/loosen the telescopic pole.

2.5 Product overview (01)

The product overview (01) provides an overview of the appliance.

No.	Component
1	Basic appliance
2	■ Lower handle
3	■ Upper handle
4	■ Locking sleeve
5	■ Rechargeable battery*
6	■ Charge status display
7	■ Unlocking button
8	■ ON/OFF switch
9	■ Telescopic pole
10	Cutter head with swivel joint
11	Charger*
12	Protective cover for the cutting blades
13	Operating instructions

*Not included in the scope of supply, but can be purchased under the following article numbers: See Technical data.

2.6 Scope of supply

NOTE The rechargeable battery and charging unit are not included in the scope of delivery and must therefore be purchased separately.

After unpacking, check that all the parts have been delivered.

No.	Component
1	Basic appliance
2	Cutter head with swivel joint
3	Protective cover for the cutting blades
4	Operating instructions

3 SAFETY INSTRUCTIONS

3.1 General electrical machine safety warnings

⚠ WARNING! Read all safety warnings, instructions, illustrations and specifications provided with this machine. Failure to follow all instructions listed below may result in electric shock, fire and/or serious injury.

- **Save all warnings and instructions for future reference.**

The term "machine" in the warnings refers to your mains-operated (corded) machine or battery-operated (cordless) machine.

3.1.1 Work area safety

- **Keep work area clean and well lit.** Cluttered or dark areas invite accidents.
- **Do not operate machines in explosive atmospheres, such as in the presence of flammable liquids, gases or dust.** Machines create sparks which may ignite the dust or fumes.
- **Keep children and bystanders away while operating a machine.** Distractions can cause you to lose control.

3.1.2 Electrical safety

- **Machine plugs must match the outlet. Never modify the plug in any way. Do not use any adapter plugs with earthed (grounded) machines.** Unmodified plugs and matching outlets will reduce risk of electric shock.
- **Avoid body contact with earthed or grounded surfaces, such as pipes, radiators, ranges and refrigerators.** There is an increased risk of electric shock if your body is earthed or grounded.
- **Do not expose machines to rain or wet conditions.** Water entering a machine will increase the risk of electric shock.
- **Do not abuse the cord. Never use the cord for carrying, pulling or unplugging the machine. Keep cord away from heat, oil, sharp edges or moving parts.** Damaged or entangled cords increase the risk of electric shock.
- **When operating a machine outdoors, use an extension cord suitable for outdoor use.** Use of a cord suitable for outdoor use reduces the risk of electric shock.

- **If operating a machine in a damp location is unavoidable, use a residual current device (RCD) protected supply.** Use of an RCD reduces the risk of electric shock.

3.1.3 Personal safety

- **Stay alert, watch what you are doing and use common sense when operating a machine. Do not use a machine while you are tired or under the influence of drugs, alcohol or medication.** A moment of inattention while operating machines may result in serious personal injury.
- **Use personal protective equipment. Always wear eye protection.** Protective equipment such as dust mask, non-skid safety shoes, hard hat or hearing protection used for appropriate conditions will reduce personal injuries.
- **Prevent unintentional starting. Ensure the switch is in the off-position before connecting to power source and/or battery pack, picking up or carrying the machine.** Carrying machines with your finger on the switch or energising machines that have the switch on invites accidents.
- **Remove any adjusting key or wrench before turning the machine on.** A wrench or a key left attached to a rotating part of the machine may result in personal injury.
- **Do not overreach. Keep proper footing and balance at all times.** This enables better control of the machine in unexpected situations.
- **Dress properly. Do not wear loose clothing or jewellery. Keep your hair and clothing away from moving parts.** Loose clothes, jewellery or long hair can be caught in moving parts.
- **If devices are provided for the connection of dust extraction and collection facilities, ensure these are connected and properly used.** Use of dust collection can reduce dust-related hazards.
- **Do not let familiarity gained from frequent use of machines allow you to become complacent and ignore machine safety principles.** A careless action can cause severe injury within a fraction of a second.

3.1.4 Electrical machine use and care

- **Do not force the machine. Use the correct machine for your application.** The correct

machine will do the job better and safer at the rate for which it was designed.

- **Do not use the machine if the switch does not turn it on and off.** Any machine that cannot be controlled with the switch is dangerous and must be repaired.
- **Disconnect the plug from the power source and/or remove the battery pack, if detachable, from the machine before making any adjustments, changing accessories, or storing machines.** Such preventive safety measures reduce the risk of starting the machine accidentally.
- **Store idle machines out of the reach of children and do not allow persons unfamiliar with the machine or these instructions to operate the machine.** Machines are dangerous in the hands of untrained users.
- **Maintain machines and accessories. Check for misalignment or binding of moving parts, breakage of parts and any other condition that may affect the machine's operation. If damaged, have the machine repaired before use.** Many accidents are caused by poorly maintained machines.
- **Keep cutting tools sharp and clean.** Properly maintained cutting tools with sharp cutting edges are less likely to bind and are easier to control.
- **Use the machine, accessories and tool bits etc. in accordance with these instructions, taking into account the working conditions and the work to be performed.** Use of the machine for operations different from those intended could result in a hazardous situation.
- **Keep handles and grasping surfaces dry, clean and free from oil and grease.** Slippery handles and grasping surfaces do not allow for safe handling and control of the machine in unexpected situations.

3.1.5 Battery machine use and care

- **Recharge only with the charger specified by the manufacturer.** A charger that is suitable for one type of battery pack may create a risk of fire when used with another battery pack.
- **Use machines only with specifically designated battery packs.** Use of any other battery packs may create a risk of injury and fire.

- **When battery pack is not in use, keep it away from other metal objects, like paper clips, coins, keys, nails, screws or other small metal objects, that can make a connection from one terminal to another.** Shorting the battery terminals together may cause burns or a fire.
- **Under abusive conditions, liquid may be ejected from the battery; avoid contact. If contact accidentally occurs, flush with water. If liquid contacts eyes, additionally seek medical help.** Liquid ejected from the battery may cause irritation or burns.
- **Do not use a battery pack or tool that is damaged or modified.** Damaged or modified batteries may exhibit unpredictable behaviour resulting in fire, explosion or risk of injury.
- **Do not expose a battery pack to fire or excessive temperature.** Exposure to fire or temperature above 130°C may cause explosion.
- **Follow all charging instructions and do not charge the battery pack or machine outside the temperature range specified in the instructions.** Charging improperly or at temperatures outside the specified range may damage the battery and increase the risk of fire.

3.1.6 Service

- **Have your machine serviced by a qualified repair person using only identical replacement parts.** This will ensure that the safety of the machine is maintained.
- **Never service damaged battery packs.** Service of battery packs should only be performed by the manufacturer or authorized service providers.

3.2 Hedge trimmer safety warnings

- **Keep all parts of the body away from the blade. Do not remove cut material or hold material to be cut when blades are moving.** Blades continue to move after the switch is turned off. A moment of inattention while operating the hedge trimmer may result in serious personal injury.
- **Carry the hedge trimmer by the handle with the blade stopped and taking care not to operate any power switch.** Proper carrying of the hedge trimmer will decrease the risk of inadvertent starting and resultant personal injury from the blades.

- **When transporting or storing the hedge trimmer, always fit the blade cover.** Proper handling of the hedge trimmer will decrease the risk of personal injury from the blades.
 - **When clearing jammed material or servicing the unit, make sure all power switches are off and the battery pack is removed or disconnected.** Unexpected actuation of the hedge trimmer while clearing jammed material or servicing may result in serious personal injury.
 - **Hold the hedge trimmer by insulated gripping surfaces only, because the blade may contact hidden wiring.** Blades contacting a "live" wire may make exposed metal parts of the hedge trimmer "live" and could give the operator an electric shock.
 - **Keep all power cords and cables away from cutting area.** Power cords or cables may be hidden in hedges or bushes and can be accidentally cut by the blade.
 - **Do not use the hedge trimmer in bad weather conditions, especially when there is a risk of lightning.** This decreases the risk of being struck by lightning.
- ### 3.3 Safety instructions for hedge trimmers with extended reach
- **To reduce the risk of electrocution, never use the extended-reach hedge trimmer near any electrical power lines.** Contact with or use near power lines may cause serious injury or electric shock resulting in death.
 - **Always use two hands when operating the extended-reach hedge trimmer.** Hold the extended-reach hedge trimmer with both hands to avoid loss of control.
 - **Always use head protection when operating the extended-reach hedge trimmer overhead.** Falling debris can result in serious personal injury.
- ### 3.4 Vibration load
- **Danger due to vibration**
The actual magnitude of the vibration emissions during the use of the appliance may deviate from that stated by the manufacturer. Observe the following influencing factors before or during use:
 - Is the appliance being used as intended?
 - Is the material being cut or processed in the proper manner?
 - Is the appliance in a proper condition of use?
 - Is the cutting tool properly sharpened or is the correct cutting tool installed?
 - Are the handle grips and any optional vibration grips mounted, and are they firmly attached to the appliance?
- Only operate the tool at the motor speed required for the respective work. Avoid using the maximum speed in order to reduce noise and vibrations.
 - The noise and vibrations of the tool may increase due to improper use and maintenance. This leads to health damage. In this case, immediately switch off the tool and have it repaired by an authorised service workshop.
 - The degree of stress due to vibration depends on the work to be performed or on the use of the tool. Estimate the stress and plan appropriate work breaks. This considerably reduces stress due to vibration over the entire working time.
 - Extensive use of the tool exposes the operator to vibrations, which can lead to circulatory issues ("white fingers"). To avoid this risk, wear gloves and keep your hands warm. If any symptoms of "white fingers" occur, immediately consult a physician. These symptoms include: Numbness, loss of feeling, tingling, itching, pain, reduced muscular strength, changes in the colour or condition of the skin. Normally these conditions affect the fingers, hands or pulse. The risk increases at low temperatures.
 - Take long breaks during your working day so you can recover from the noise and the vibrations. Plan your work in such a way that the use of appliances that generate strong vibrations is spread over several days.
 - If you notice an unpleasant sensation or discolouration of the skin on your hands when using the tool, stop work immediately. Take sufficient work breaks. Without sufficient breaks, a hand/arm vibration syndrome can occur.
 - Minimise your risk of being exposed to vibrations. Maintain the tool according to the instructions in the operating instructions.
 - If the tool is used frequently, contact your dealer to purchase anti-vibration accessories (e.g. handles).

- Avoid working with the tool at temperatures below 10 °C. Define how the vibration load can be limited in a work plan.

3.5 Noise pollution

A certain level of noise exposure from this appliance is inevitable. Carry out noisy work at approved and specified time periods. Observe rest periods as necessary and restrict the duration of the work to a minimum. For your personal protection and protection of persons in the vicinity, appropriate hearing protection must be worn.

3.6 Safety notes for rechargeable battery and charger

- Remove the batteries from the appliance before charging.
- Do not use different battery types or new and used batteries together in the appliance.
- Install the batteries in the appliance with the correct polarity.
- Remove the batteries from the appliance before putting it into storage for an extended period.
- Do not short-circuit the terminals of the appliance or battery.

Operating instructions

Please observe the safety instructions for the rechargeable battery and the charger in the separate operating instructions.

See:

- Operating instructions 443130: Rechargeable batteries
- Operating instructions 443131: Chargers

3.7 Safety instructions relating to operation

⚠ WARNING! Risk due to electromagnetic field. This power tool produces an electromagnetic field during operation. Under certain circumstances, this field may impair active or passive medical implants.

- In order to reduce the risk of serious or fatal injury, we recommend that any persons fitted with medical implants should consult their doctor and the manufacturer of the medical implant before operating the power tool.
- Note that the user is responsible for accidents and damage that may befall other persons or their property.
- Use the appliance only for the purposes for which it is intended. Any non-intended use can lead to injury and property damage.

- Switch on the appliance only when there are no other persons or animals in the working area.
- Maintain a safe distance to persons or animals, or switch off the appliance if persons or animals approach.
- Before cutting, check the hedges and bushes for concealed objects – e.g. wires, wire fences, electrical cables, garden equipment, bottles – and remove them.
- Hold the hedge trimmer firmly with both hands if the trimmer has two handles.
- Stand on the ground while working, not on a ladder or other unstable surface.
- Before using the hedge trimmer, ensure that the locking devices of moving parts (e.g. of an extended shaft or swivel element) are locked.
- Move and transport the appliance so that persons and animals cannot touch the cutting blade. Before transport, push the protective cover over the cutting blade.
- During the work, do not hold the branches to be cut off.
- Before removing jammed branches, switch off the appliance and wait until the cutting blade has come to a standstill.
- Remove the rechargeable battery from the appliance and push the protective cover over the cutting blade for:
 - Inspection, adjusting and cleaning work
 - Working on the cutting blade
 - Leaving the appliance
 - Transport
 - Storage
 - Maintenance and repair work
 - Danger

4 INSTALLATION

⚠ WARNING! Danger if assembly is not carried out completely! Use of an incompletely assembled appliance can result in serious injury.

- Operate the appliance only when it is fully assembled!
- Do not insert the battery into the appliance until it is fully assembled!

4.1 Fitting/removing the cutter head (02)

Fitting the cutter head

1. Align coupling (02/1) of the cutter head and telescopic pole (02/2) with one another so that the embossed arrows are facing each other.
2. Push coupling and telescopic pole completely into one another (02/a).
3. Push locking sleeve (02/3) completely over the coupling (02/b).
4. Turn the locking sleeve in the direction of the closed padlock (02/c).

Removing the cutter head

1. Turn the locking sleeve in the direction of the open padlock.
2. Pull off the cutter head.

5 START-UP

5.1 Charging the rechargeable battery

Observe the temperature range for charging, see technical data.

NOTE For detailed information, see the separate operating instructions for the rechargeable battery and the charger:

- Operating manual 443130: Rechargeable batteries
- Operating manual 443131: Chargers

5.2 Inserting and removing the rechargeable battery (03, 04)

IMPORTANT! **Danger of damage to the rechargeable battery.** If the rechargeable battery is left in the appliance after use, it may damage the rechargeable battery.

- Immediately after use, pull the rechargeable battery out of the appliance and store in a frost-protected area.
- Only insert the rechargeable battery in the appliance immediately before starting work.

Inserting the rechargeable battery (03)

1. Push rechargeable battery (03/1) into battery slot (03/2) of the basic tool until it engages (03/a).

Pulling out the rechargeable battery (04)

1. Press and hold the unlock button (04/1) on the rechargeable battery (04/2).
2. Pull out the rechargeable battery (04/a).

6 OPERATION

⚠ WARNING! **Risk of injury due to detaching appliance parts.** Appliance parts detaching during operation can lead to serious injury.

- Before turning the appliance on, check that all the parts of the appliance are firmly tightened.
- Attach cutting tools so that they cannot detach during operation.

6.1 Checking the charge status of the rechargeable battery

Charge status indicator (01/6) is located on the top of the basic appliance.

It has three segments. The segments light up or flash, depending on the battery charge status.

Segment	Battery charge level
3 segments lit:	Rechargeable battery fully charged.
2 segments lit:	Rechargeable battery 2/3 charged.
1 segment lit:	Rechargeable battery 1/3 charged.
1 segment flashing:	Rechargeable battery almost flat. The appliance will switch off shortly.

6.2 Extending/shortening the telescopic pole (05)

The telescopic pole (05/2) is infinitely adjustable. This means the length can be adjusted as required for the work.

1. Turn locking sleeve (05/1) in the direction of the open padlock (05/a) until the clamp is released.
2. Move the telescopic pole until the desired length is set (05/b)
3. Tighten the locking sleeve.

6.3 Turning the cutter head (06, 07)

The swivelling cutter head allows you to work from a comfortable and safe working position.

⚠ WARNING! **Danger of cutting injuries.** Danger of cutting injuries when reaching into the cutting blade.

- Always switch off the appliance before turning the cutter head.

1. Press push-buttons (07/1) on both sides of the cutter head.
2. Swivel the cutter head into the desired position (06/a).
3. Release the push-buttons. The cutter head engages in the selected position.

6.4 Switching the appliance ON and OFF (08, 09)

Switching on the appliance

1. Bring the appliance into working position (08).
2. Press and hold the unlocking button (09/1) on the basic appliance.
3. Press and hold the on/off switch (09/2).
4. Release the unlocking button. It is not necessary to keep the unlocking button pressed once the appliance has started. The unlocking button is intended to prevent inadvertent starting of the appliance.

Switching off the appliance

1. Release the ON/OFF switch.
2. If necessary, remove the battery to prevent unintentional restarting: see *chapter 5.2 "Inserting and removing the rechargeable battery (03, 04)", page 29*.

7 WORKING BEHAVIOUR AND WORKING TECHNIQUE (10)

WARNING! Increased risk of falling.

There is a greater risk of falling if work is carried out from an elevated position (e.g. ladder).

- always work with the appliance from the ground and make sure that you are standing securely.
- Heed the safety instructions.
- Cut the hedge regularly and only at the permitted times.
- Only cut off the thin branches and new growth on the surface of the hedge; do not cut too deep.
- Always cut the two sides of a hedge first, followed by the top. This prevents cut material from falling into areas that you have not yet trimmed.
- Hedges should always be trimmed into a trapezoidal shape (tapering toward the top). This prevents the leaves on the lower branches from being shaded out (10).

- Make sure the motor is stopped before you remove any cuttings.
- When leaving/transporting the appliance:
 - Switch off the appliance.
 - Fit the protective cover.
 - Remove the battery.
- After use, remove the battery and check the appliance for damage.

8 MAINTENANCE AND CARE

 **WARNING!** **Danger of cuts and lacerations.** Danger of cuts and lacerations when reaching into sharp-edged, moving appliance parts and into cutting tools.

- Before maintenance, care and cleaning work, always switch off the appliance. Remove the rechargeable battery.
- Always wear protective gloves during maintenance, care and cleaning work.

 **NOTE** Repair work is only allowed to be carried out by expert workshops or our service centres.

- Do not expose the machine to rain or moisture.
- After each use, clean the housing and cutting blades with a brush or cloth. Do not use water and/or aggressive cleaning agents or solvents - risk of corrosion and damage to the plastic parts.
- After every use, remove the rechargeable battery and inspect the appliance for damage.
- Clean the cutting blade and spray with corrosion protection oil.
- Regularly check the cutting blade. Contact one of the manufacturer's service centres in the event of:
 - Defective cutting blade
 - Blunt cutting blade
 - Excessive wear
- Inspect all bolts for tightness.
- Inspect the electrical contacts of the appliance for corrosion, clean with a fine wire brush if necessary and then spray with a contact spray.

9 HELP IN CASE OF MALFUNCTION

⚠ CAUTION! Risk of injury. Sharp-edged and moving appliance parts can lead to injury.

- Always wear protective gloves during maintenance, care and cleaning work!

ℹ NOTE For malfunctions that are not listed in this table or that you cannot resolve yourself, please contact our customer service.

Malfunction	Cause	Remedy
Engine does not start.	Rechargeable battery is flat.	Charge the rechargeable battery.
	Rechargeable battery missing or rechargeable battery not seated correctly.	Insert the rechargeable battery correctly.
	Power supply is interrupted.	<ol style="list-style-type: none"> 1. Remove the battery. 2. Clean the plug contacts of the appliance.
Motor keeps cutting out.	The motor protection switch has switched off the motor due to overload.	Wait until the motor protection switch enables the motor again.
	<ul style="list-style-type: none"> ■ Appliance errors ■ The ON/OFF switch is defective. 	Contact one of the manufacturer's service centres.
Cutting blade becomes hot when running. Generation of smoke.	No oil on the cutting blade.	<ol style="list-style-type: none"> 1. Switch off the appliance and remove the rechargeable battery. 2. Clean and oil the cutting blade. 3. Insert the rechargeable battery again.
	<ul style="list-style-type: none"> ■ Cutting blade is blunt. ■ Nicks in the cutting blade. 	Contact one of the manufacturer's service centres.
Branches are not cleanly cut. Branches are often jammed in the cutting blade.	Cutting blade is blunt.	Contact one of the manufacturer's service centres.
	The sliding play of the cutting blade is too great.	Contact one of the manufacturer's service centres.
Motor running, but the cutting blade does not move.	Appliance errors	Contact one of the manufacturer's service centres.
Appliance vibrates unusually.	Appliance errors	Contact one of the manufacturer's service centres.
Rechargeable battery operating time is significantly shorter.	The service life of the rechargeable battery has expired.	Replace the rechargeable battery. Use only OEM accessories.
Rechargeable battery cannot be charged.	Rechargeable battery contacts are dirty.	Contact one of the manufacturer's service centres.
	Rechargeable battery or charging unit is defective.	Order spare parts. Contact one of the manufacturer's service centres.
	Rechargeable battery is too hot.	Allow the battery to cool down.

10 TRANSPORT

Before transporting, carry out the following measures:

1. Switch off the appliance.
2. Remove the rechargeable battery from the appliance.
3. Pack the battery properly (see below).

Battery "B125 Li" (Art. No. 113896)

NOTE The nominal energy of the rechargeable battery is more than 100 Wh. Therefore, observe the following transport instructions.

The li-ion rechargeable battery contained in the appliance is subject to the hazardous goods law, but can be transported under simplified conditions:

- The rechargeable battery can be transported on public roads by the private user without further conditions provided it is packaged for retail sale and the transport serves personal purposes.
- Commercial users who carry out the transport in connection with their main activity (e.g. delivery from and to building sites, or demonstrations) can also take advantage of this simplification.

In both cases, it is essential to take the mandatory precautions mentioned above to prevent any leakage of the contents. In other cases, it is essential to comply with the regulations of the hazardous goods law. In the case of non-compliance, severe penalties can be imposed on the sender and possibly the transporter.

Additional notes on transport and shipment

- Only transport or send the li-ion rechargeable battery in an undamaged condition.
- For transporting the rechargeable battery, only use the original cardboard box or a suitable hazardous goods cardboard box (not required for rechargeable batteries with a nominal energy less than 100 Wh).
- Tape off exposed rechargeable battery contacts to avoid a short circuit.
- Secure the rechargeable battery against shifting in the packaging to avoid damage to the rechargeable battery.
- Ensure the correct marking and documentation of the shipment for transport or shipping (e.g. by parcel service or freight forwarding).

- Check in advance that transport with the selected service provider is possible and indicate the shipment.

We recommend involving a hazardous goods specialist in preparation of the shipment. Also heed any further national regulations.

11 STORAGE

11.1 Storing the appliance

- Thoroughly clean the appliance and its accessories after each use and – if present – attach all covers.
- Store the appliance in a dry place protected against frost.
- Keep out of the reach of children and unauthorised persons.

Carry out the following jobs before intervals in work lasting longer than 30 days:

- Clean the cutting blade and spray with corrosion protection oil.
- Thoroughly clean the appliance and store it in a dry place.

11.2 Storing the rechargeable battery and charging unit

NOTE For detailed information, heed the separate operating instructions for the rechargeable battery and for the charging unit.

12 DISPOSAL

Information on the German Electrical and Electronic Equipment Act (ElektroG)



- Electrical and electronic appliances do not belong in household waste, but should be collected and disposed of separately.
- Used batteries or rechargeable batteries that are not installed permanently in the old appliance must be removed before disposal. Their disposal is regulated by the battery law.
- Owners or users of electrical and electronic appliances are obliged by law to return them after use.
- The end user bears personal responsibility for deleting his personal data from the old appliance to be disposed of.

The symbol of the crossed-through rubbish bin means that electrical and electronic appliances may not be disposed of in the household rubbish.

Electrical and electronic appliances can be handed in at the following places at no charge:

- Public service disposal or collection points (e.g. municipal building yards)
- Points of sale of electrical appliances (stationary and online) provided traders are obliged to take them back or offer this voluntarily.

These statements only apply to appliances that are installed and sold in the countries of the European Union and are subject to European Directive 2012/19/EU. Different provisions may apply to the disposal of electrical and electronic appliances in countries outside the European Union.

Information on the German Battery Act (BattG)



- Used batteries and rechargeable batteries do not belong in household waste, but should be collected and disposed of separately.
- For safe removal of batteries or rechargeable batteries from the electrical appliance and for information on their type or chemical system, follow the further information within the operating or installation instructions.
- Owners or users of batteries and rechargeable batteries are obliged by law to return them after use. Return is limited to the hand-over of customary household quantities.

Used batteries can contain harmful substances or heavy metals that can cause damage to the environment and human health. Reuse of the used batteries and use of the resources contained therein contributes to the protection of these two essential commodities.

The symbol of the crossed-through rubbish bin means that batteries and rechargeable batteries may not be disposed of in household rubbish. In addition, if the symbol Hg, Cd or Pb appears under the rubbish bin, this stands for the following:

- Hg: Battery contains more than 0.0005 % mercury
- Cd: Battery contains more than 0.002 % cadmium
- Pb: Battery contains more than 0.004 % lead

Rechargeable batteries and batteries can be handed in at the following places at no charge:

- Public service disposal or collection points (e.g. municipal building yards)

- Points of sale of batteries and rechargeable batteries
- Disposal points of the common take-back system for the used batteries of appliances
- Disposal point of the manufacturer (if not a member of the common take-back system)

These statements apply only to rechargeable batteries and batteries that are sold in the countries of the European Union and that are subject to European Directive 2006/66/EU. Different provisions can apply to the disposal of rechargeable batteries and batteries in countries outside the European Union.

13 TECHNICAL DATA

Technical data: see table of the technical data at the beginning of this user manual.

** Notes to the vibration emission and noise emission values:*

- *The declared vibration emission and noise emission values have been measured according to a standardised test method and can be used to compare one power tool with another.*
- *The declared vibration emission and noise emission values can also be used for an initial assessment of the exposure (vibration exposure degree).*
- *The vibration emission and noise emission values may differ from the given value during actual use of the power tool, depending on how the power tool is used.*
- *Adhere the safety measures according to the safety chapter. Try to keep the vibration load as low as possible. Exemplary measures to reduce vibration are the wearing of gloves when using the tool and the limitation of working time. All parts of the operating cycle must be taken into account (e.g. times when the power tool is switched off and those in which it is switched on but runs without load).*

14 AFTER-SALES/SERVICE

In the event of questions of warranty, repair or spare parts, please contact your nearest AL-KO Service Centre. These can be found on the Internet at:

www.al-ko.com/service-contacts

15 GUARANTEE

We will resolve any material or manufacturing faults on the appliance during the legal warranty period for claims relating to faults, in accordance with our choice either to repair or replace. The legal warranty period is determined by the legislation of the country in which the appliance was purchased.

Our warranty promise applies only if:

- These operating instructions are heeded
- The appliance is handled correctly
- Original spare parts have been used

The warranty becomes void in the case of:

- Unauthorised repair attempts
- Unauthorised technical modifications
- Non-intended use

The guarantee excludes:

- Paint damage that can be attributed to normal wear and tear
- Wear parts that are marked with a frame on the spare parts card

The guarantee period commences with purchase by the first end user. The date on the proof of purchase is decisive. In the event of a guarantee claim, please take this guarantee declaration and the original proof of purchase, and contact your dealer or the nearest authorised customer service centre. This statement does not affect the purchaser's statutory claims for defects against the vendor.

VERTALING VAN DE ORIGINELE GEBRUIKERSHANDLEIDING**Inhoudsopgave**

1	Over deze gebruiksaanwijzing	35	4	Montage	42
1.1	Symbolen op de titelpagina	36	4.1	Snijkop opsteken/afnemen (02).....	42
1.2	Verklaring van pictogrammen en signaalwoorden.....	36	5	Ingebruikname.....	42
2	Productomschrijving	36	5.1	Accu laden	42
2.1	Reglementair gebruik	36	5.2	Accu plaatsen en verwijderen (03, 04)	42
2.2	Mogelijk afzienbaar foutief gebruik.....	36	6	Bediening	43
2.3	Veiligheids- en beveiligingsvoorzieningen	36	6.1	Acculaadtoestand controleren	43
2.3.1	Beveiliging tegen overbelasting ...	36	6.2	Telescopische steel verlengen/verkorten (05)	43
2.3.2	Beschermende afdekking voor snijblad	37	6.3	Snijkop draaien (06, 07)	43
2.3.3	Ontgrendelingsknop	37	6.4	Apparaat in- en uitschakelen (08, 09). ..	43
2.4	Symbolen op het apparaat	37	7	Werkgedrag en werkwijze (10).....	43
2.4.1	Veiligheidstekens.....	37	8	Onderhoud en verzorging.....	44
2.4.2	Bedieningstekens	37	9	Hulp bij storingen.....	44
2.5	Productoverzicht (01).....	37	10	Transport.....	45
2.6	Leveringsomvang.....	37	11	Opslag.....	46
3	Veiligheidsinstructies	38	11.1	Machine opbergen.....	46
3.1	Algemene veiligheidsinstructies voor elektrische machines.....	38	11.2	Accu en oplader opslaan	46
3.1.1	Veiligheid op de werkplek.....	38	12	Verwijderen	46
3.1.2	Elektrische veiligheid	38	13	Technische gegevens	47
3.1.3	Veiligheid van personen	38	14	Klantenservice/service centre	47
3.1.4	Gebruik en behandeling van de elektrische machine	39	15	Garantie.....	47
3.1.5	Gebruik en verzorging van de met accu aangedreven machine .	39			
3.1.6	Service.....	40			
3.2	Veiligheidsinstructies voor heggen-scharen	40			
3.3	Veiligheidsaanwijzingen voor snoei-gereedschappen met een verlengde reikwijdte	40			
3.4	Belasting door trillingen.....	40			
3.5	Geluidsbelasting.....	41			
3.6	Veiligheidsinstructies voor accu en oplader	41			
3.7	Veiligheidsinstructies voor de bediening	41			

1 OVER DEZE GEBRUIKSAANWIJZING

- De Duitse versie is de originele gebruiksaanwijzing. Alle andere taalversies zijn vertalingen van de originele gebruiksaanwijzing.
- Bewaar deze gebruiksaanwijzing goed zodat u erin het antwoord op uw vragen kunt terugvinden wanneer u informatie over de machine nodig heeft.
- Draag de machine alleen samen met deze gebruiksaanwijzing aan andere personen over.
- Lees en neem de veiligheids- en waarschuwingsinstructies in deze gebruiksaanwijzing in acht.

1.1 Symbolen op de titelpagina

Symbool	Betekenis
	Lees voor de ingebruikname deze gebruiksaanwijzing absoluut zorgvuldig door. Dit is de voorwaarde voor veilig werken en een storingsvrij gebruik.
	Gebruiksaanwijzing
	Ga voorzichtig met Li-Ion accu's om! Neem met name de aanwijzingen voor transport, opslag en afvalverwijdering in acht!

1.2 Verklaring van pictogrammen en signaalwoorden

⚠ GEVAAR! Wijst op een direct gevaarlijke situatie, die, wanneer ze niet vermeden wordt, tot de dood of tot een ernstig letsel leidt.

⚠ WAARSCHUWING! Wijst op een potentieel gevaarlijke situatie, die, wanneer ze niet vermeden wordt, tot de dood of tot een zwaar letsel kan leiden.

⚠ VOORZICHTIG! Wijst op een potentieel gevaarlijke situatie, die, wanneer ze niet vermeden wordt, tot een licht of middelzwaar letsel kan leiden.

LET OP! Wijst op een situatie, die, wanneer ze niet vermeden wordt, tot materiële schade kan leiden.

ℹ OPMERKING Speciale aanwijzingen voor meer duidelijkheid en een beter gebruik.

2 PRODUCTOMSCHRIJVING

Deze gebruikshandleiding beschrijft een met de hand bediende accuhoogsnoeier met een in hoogte verstelbare telescopische steel en draaikop.

Het apparaat mag alleen met de in de technische gegevens vermelde lithium-ionen-accu's en opladers worden gebruikt. Zie voor verdere informatie over de accu's en opladers de aparte handleidingen:

- Gebruikshandleiding 443130: Accu's
- Gebruikshandleiding 443131: Opladers

LET OP! Gevaar voor schade aan apparaat en accu. Als het apparaat wordt gebruikt met ongeschikte accu's, kunnen apparaat en accu's beschadigd raken.

- Gebruik het apparaat alleen met de voorgeschreven accu's.

2.1 Reglementair gebruik

Het apparaat is ontworpen om dunne takken en verse scheuten van heggen en struiken te verwijderen vanaf de grond. De gebruiker moet daarbij stevig op de grond staan.

Dit apparaat is uitsluitend bedoeld voor particulier gebruik. Ieder ander gebruik alsmede niet-toegestane verbouwingen of uitbreidingen worden voor misbruik aangezien en hebben de uitsluiting van de garantie en het verlies van de conformiteit en de weigering van iedere verantwoordelijkheid voor schade van de gebruiker of van derden van de fabrikant tot gevolg.

2.2 Mogelijk afzienbaar foutief gebruik

- Gebruik het apparaat niet in omgevingen met een potentieel explosiegevaar.
- Gebruik het apparaat niet bij regen.
- Apparaat niet gebruiken op natte heggen en struiken.

Het apparaat is noch bedoeld voor de commerciële toepassing in openbare parken en sportfaciliteiten, noch voor de toepassing in land- en bosbouw.

2.3 Veiligheids- en beveiligingsvoorzieningen

⚠ WAARSCHUWING! Gevaar voor letsel. Defecte en buiten werking gestelde veiligheids- en beschermingsapparatuur kunnen ernstig letsel veroorzaken.

- Laat defecte veiligheids- en beschermingsapparatuur repareren.
- De veiligheids- en beschermingsuitrusting nooit buiten werking stellen.

2.3.1 Beveiliging tegen overbelasting

Bij te dik snoeimateriaal of bij harde voorwerpen, blokkeert het snijblad en wordt de motor automatisch uitgeschakeld.

1. Apparaat uitschakelen en accu verwijderen.
Waarschuwing! *Verwijder voor alle werkzaamheden aan het snijblad de accu uit het apparaat.*
2. Blokkade verwijderen.

3. Ongeveer 5 seconden wachten.
4. Accu weer plaatsen en apparaat inschakelen.

2.3.2 Beschermende afdekking voor snijblad

De beschermafdekking moet voor montage, transport en opslag op het snijblad worden gestoken om persoonlijk letsel en beschadiging van voorwerpen te voorkomen.

2.3.3 Ontgrendelingsknop

De ontgrendelingsknop schakelt de Aan-/Uit-schakelaar vrij. Daardoor wordt een per ongeluk inschakelen van het apparaat alleen door het indrukken van de Aan-/Uit-schakelaar voorkomen.

2.4 Symbolen op het apparaat

2.4.1 Veiligheidstekens

Symbol	Betekenis
	Wees bijzonder voorzichtig bij de hantering! Lees vóór inbedrijfstelling de gebruiksaanwijzing!
	Draag een veiligheidshelm, gehoorbescherming en oogbescherming!
	Pak niet in de snoeimessen!
	Stel het apparaat niet bloot aan regen!
	Beschadig geen kabels die onder spanning staan. Gevaar voor elektrische schok!
	Houd een afstand van 10 m ten zichte van stroomkabels!
	Verwijder de accu voordat er instellings-, reinigings- of onderhoudswerkzaamheden worden uitgevoerd.

2.4.2 Bedieningstekens

Symbol	Betekenis
	Telescopische steel vastdraaien/ losdraaien.

2.5 Productoverzicht (01)

Het productoverzicht (01) geeft een overzicht van de machine.

Nr.	Onderdeel
1	Basisapparaat
2	■ Onderste handgreep
3	■ Bovenste handgreep
4	■ Vastzethuls
5	■ Accu*
6	■ Laadtoestandsweergave
7	■ Ontgrendelingsknop
8	■ Aan/Uit-schakelaar
9	■ Telescopische steel
10	Snijkop met draaikoppeling
11	Oplader*
12	Beschermafdekking voor snijblad
13	Gebruikshandleiding

* Niet in de leveringsomvang inbegrepen, maar met de volgende artikelnummers verkrijgbaar: zie technische gegevens.

2.6 Leveringsomvang

f OPMERKING De accu en lader worden niet bijgeleverd en moeten daarom apart worden aangeschaft.

Controleer na het uitpakken of alle onderdelen zijn geleverd.

Nr.	Onderdeel
1	Basisapparaat
2	Snijkop met draaikoppeling
3	Beschermafdekking voor snijblad
4	Gebruikshandleiding

3 VEILIGHEIDSIINSTRUCTIES

3.1 Algemene veiligheidsinstructies voor elektrische machines

⚠ WAARSCHUWING! Lees alle veiligheidsinstructies, aanwijzingen, afbeeldingen en technische gegevens door waarmee de machine is uitgevoerd. Het niet naleven van de onderstaande instructies kan elektrische schokken, brand en/of ernstig letsel veroorzaken.

- **Bewaar alle veiligheidsinstructies en aanwijzingen voor toekomstig gebruik.**

De in de veiligheidsaanwijzingen gebruikte term "machine" heeft betrekking tot machines met stroomvoeding (met voedingskabel) of met accu aangedreven machines (zonder voedingskabel).

3.1.1 Veiligheid op de werkplek

- **Zorg voor een schoon en goed verlicht werkgebied.** Wanorde of een gebrek aan goede verlichting kunnen ongevallen veroorzaken.
- **Werk met de machine niet in een explosiegevaarlijke omgeving waarin zich brandbare vloeistoffen, gassen of stof bevinden.** Machines veroorzaken vonken die het stof of de dampen kunnen ontsteken.
- **Houd kinderen en andere personen tijdens het gebruik uit de buurt van de machine.** Bij afleiding kunt u de controle over de machine verliezen.

3.1.2 Elektrische veiligheid

- **De aansluitstekker van de machine moet in de contactdoos passen. De stekker mag in geen geval worden veranderd. Gebruik geen adapterstekkers samen met geaarde machines.** Ongemodificeerde stekkers en passende contactdozen verminderen het risico van elektrische schokken.
- **Vermijd lichaamscontact met geaarde oppervlakken zoals bij buizen, verwarmingen, fornuizen en koelkasten.** Er bestaat een verhoogd risico op een elektrische schok wanneer uw lichaam is geaard.
- **Houd machines uit de buurt van regen of vocht.** Het binnendringen van water in een machine verhoogt het gevaar voor een elektrische schok.
- **Gebruik de aansluitkabel niet om de machine te dragen, op te hangen of om de stekker uit de contactdoos te trekken. Houd het aansluitsnoer uit de buurt van**

hitte, olie, scherpe randen of zich bewegende onderdelen van het apparaat. Bij beschadigde of in de knoop geraakte aansluitsnoeren is er een hoger risico op een elektrische schok.

- **Wanneer u met een machine buiten werkt, dient u uitsluitend verlengkabels te gebruiken die ook geschikt zijn voor gebruik buitenshuis.** Door het gebruik van een dergelijk, voor gebruik buitenshuis geschikt verlengsnoer, neemt het risico op een elektrische schok af.
- **Als er niet voorkomen kan worden dat de machine in een vochtige omgeving wordt gebruikt, dient er een aardlekschakelaar te worden gebruikt.** Het gebruik hiervan vermindert het risico op een elektrische schok.

3.1.3 Veiligheid van personen

- **Wees alert, let erop wat u doet en ga verstandig met een machine aan het werk. Gebruik geen machine als u moe bent of onder invloed van drugs, alcohol of geneesmiddelen staat.** Een ogenblik onoplettendheid bij het gebruik van de machine kan tot ernstig letsel leiden.
- **Draag een persoonlijke beschermingsuitrusting en altijd een veiligheidsbril.** Het dragen van een persoonlijke beschermingsmiddelen als stofmasker, slipvaste veiligheidsschoenen, veiligheidshelm of gehoorbescherming, afhankelijk van de toepassing van de machine, vermindert het gevaar voor letsel.
- **Voorkom dat het apparaat onbedoeld in gebruik wordt genomen. Controleer of de machine is uitgeschakeld voordat u het op de voeding aansluit en/of de accu plaatst, hem optilt of draagt.** Als u bij het dragen van de machine de vinger op de schakelaar heeft of de machine ingeschakeld op de voeding aansluit, kan dit ongevallen veroorzaken.
- **Verwijder instelgereedschap of schroevendraaiers voordat u de machine inschakelt.** Een gereedschap of sleutel die zich in een draaiend deel van de machine bevindt, kan letsel veroorzaken.
- **Voorkom een abnormale lichaamshouding. Zorg ervoor dat u stevig staat en uw evenwicht kunt bewaren.** Daardoor kunt u de machine in onverwachte situaties beter onder controle houden.

- **Draag geschikte kleding. Draag geen wijde kleding of sieraden. Houd haar en kleding weg van bewegende delen.** Loszittende kleding, sieraden of lange haren kunnen door bewegende onderdelen worden gegrepen.
 - **Als stofzuig- en -opvangvoorzieningen kunnen worden gemonteerd, moeten deze worden aangesloten en correct worden gebruikt.** Het gebruik van een stofzuiging kan gevaar door stof verkleinen.
 - **Laat u niet verleiden tot een vals gevoel van veiligheid en negeer de veiligheidsregels voor machines niet, zelfs niet wanneer u na veelvuldig gebruik vertrouwd bent met de machine.** Onnadenkend handelen kan in een fractie van een seconde leiden tot ernstig letsel.
- 3.1.4 Gebruik en behandeling van de elektrische machine**
- **Overbelast de machine niet. Gebruik voor uw werk de hiervoor bedoelde machine.** Met de juiste machine werkt u beter en veiliger binnen het aangegeven vermogensbereik.
 - **Gebruik geen machine waarvan de schakelaar defect is.** Een machine die niet meer in- of uitgeschakeld kan worden, is gevaarlijk en moet gerepareerd worden.
 - **Trek de stekker uit de contactdoos en/of verwijder een uitneembare accu voordat u instellingen aan het apparaat uitvoert, reserveonderdelen vervangt of de machine opbergt.** Deze veiligheidsmaatregel voorkomt het onbedoelde starten van de machine.
 - **Bewaar ongebruikte machines buiten het bereik van kinderen. Laat geen personen de machine gebruiken die hiermee niet vertrouwd zijn of deze aanwijzingen niet hebben gelezen.** Machines zijn gevaarlijk als ze door onervaren personen worden gebruikt.
 - **Verzorg machines en inzetgereedschap zorgvuldig. Controleer of bewegende delen goed werken en niet klemmen, of er delen gebroken of zodanig beschadigd zijn dat de functie van de machine nadelig wordt beïnvloed. Laat beschadigde delen repareren alvorens de machine te gebruiken.** Slecht onderhouden machines zijn vaak de reden voor ongevallen.
 - **Houd het snijgereedschap scherp en schoon.** Goed onderhouden snijgereedschap met scherpe snijkanten blijft minder snel haken en is gemakkelijker in het gebruik.
 - **Gebruik de machine, het inzetgereedschap enz. aan de hand van deze aanwijzingen. Neem hierbij de werkomstandigheden en de uit te voeren werkzaamheden in acht.** Het gebruik van machines voor een ander dan het beoogde gebruik kan tot gevaarlijke situaties leiden.
 - **Zorg dat de handgrepen en oppervlakken ervan droog, schoon en vrij van olie of vet blijven.** Gladde handgrepen en oppervlakken ervan veroorloven geen veilige bediening en controle van de machine in onverwachtse situaties.
- 3.1.5 Gebruik en verzorging van de met accu aangedreven machine**
- **Laad de accu's uitsluitend met opladers op die door de fabrikant worden aanbevolen.** Door een oplader die voor een bepaald type accu's geschikt is, bestaat brandgevaar wanneer deze met andere accu's wordt gebruikt.
 - **Gebruik in de machines alleen de hiervoor bedoelde accu's.** Het gebruik van andere accu's kan letsel en brandgevaar veroorzaken.
 - **Houd de ongebruikte accu uit de buurt van paperclips, muntgeld, sleutels, spijkers, schroeven of andere kleine metalen voorwerpen die een overbrugging van de contacten zouden kunnen veroorzaken.** Een kortsluiting tussen de accucontacten kan brandwonden of brand tot gevolg hebben.
 - **Bij onjuist gebruik kan er vloeistof uit de accu vrijkomen. Voorkom de aanraking hiermee. Bij toevallig contact met water afspoelen. Wanneer de vloeistof in de ogen komt, moet er een arts worden geraadpleegd.** Vrijkomende accuvloeistof kan huidirritaties of brandwonden veroorzaken.
 - **Gebruik geen beschadigde of gewijzigde accu.** Beschadigde of gewijzigde accu's kunnen zich onverwachts gedragen en brand, explosie of letsel veroorzaken.
 - **Stel een accu niet bloot aan brand of te hoge temperaturen.** Brand of temperaturen van boven de 130 °C kunnen een explosie veroorzaken.
 - **Volg alle aanwijzingen voor het opladen op en laad de accu of de met accu aangedreven machine nooit buiten het in de gebruikshandleiding vermelde temperatuurbereik op.** Verkeerd opladen of laden buiten

het toegestane temperatuurbereik kan de accu vernielen en het brandgevaar vergroten.

3.1.6 Service

- **Laat uw machine alleen door gekwalificeerd deskundig personeel repareren en alleen met originele reserveonderdelen.** Zo wordt de veiligheid van de machine gewaarborgd.
- **Onderhoud beschadigde accu's in geen geval.** Alle onderhoudswerkzaamheden aan de accu's moeten door de fabrikant of een geautoriseerde klantenservice worden uitgevoerd.

3.2 Veiligheidsinstructies voor heggenscharen

- **Houd lichaamsdelen uit de buurt van het mes. Probeer niet om bij draaiende messen snoeiafval te verwijderen of te snoeien materiaal vast te houden.** De messen bewegen na het uitschakelen van de schakelaar nog verder. Een ogenblik onoplettendheid bij het gebruik van het snoeigereedschap kan tot ernstig letsel leiden.
- **Draag het snoeigereedschap aan het handvat bij stilstaande messen en let erop dat de schakelaar niet wordt bediend.** Het juiste dragen van het snoeigereedschap vermindert het gevaar voor de onbedoelde werking en een daardoor veroorzaakt letsel door het mes.
- **Bij transport of opslag van het snoeigereedschap altijd de afdekking over de messen doen.** Deskundige hantering met het snoeigereedschap vermindert het gevaar voor letsel door het mes.
- **Zorg ervoor dat alle schakelaars uitgeschakeld zijn en de stekker uit de contactdoos is getrokken voordat u ingeklemd snoeiafval verwijdert of onderhoud aan de machine uitvoert.** Een onverwachte werking van het snoeigereedschap bij het verwijderen van ingeklemd materiaal kan ernstig letsel veroorzaken.
- **Houd het snoeigereedschap alleen aan de geïsoleerde handgrepen vast, omdat het snijmes verborgen stroomkabels of het eigen spanningsnet kan raken.** Het contact van de messen met een onder spanning staande kabel kan ook metalen delen van het apparaat onder spanning zetten en een elektrische schok veroorzaken.

- **Houd alle stroomkabels uit de buurt van het snijbereik.** Kabels en leidingen kunnen in heggen en struiken verborgen zijn en per ongeluk door het mes worden doorgesneden.
- **Gebruik het snoeigereedschap niet bij slecht weer, met name niet bij kans op onweer.** Dat vermindert het gevaar om door een bliksem geraakt te worden.

3.3 Veiligheidsaanwijzingen voor snoeigereedschappen met een verlengde reikwijdte

- **Verminder het gevaar voor een dodelijke elektrische schok door het snoeigereedschap met verlengde reikwijdte nooit in de buurt van elektrische kabels te gebruiken.** De aanraking van of het gebruik in de buurt van stroomkabels kan ernstig letsel of een dodelijke elektrische schok veroorzaken.
- **Bedien het snoeigereedschap met verlengde reikwijdte altijd met beide handen.** Houd het snoeigereedschap met verlengde reikwijdte met beide handen vast om het verlies van controle te voorkomen.
- **Draag bij werkzaamheden met het snoeigereedschap met verlengde reikwijdte boven het hoofd een hoofdbescherming.** Valende stukken kunnen ernstig letsel veroorzaken.

3.4 Belasting door trillingen

- **Gevaar door trillingen**
De werkelijke trillingsemisiewaarde tijdens het gebruik van het apparaat kan afwijken van de door de fabrikant opgegeven waarde. Let voor of tijdens het gebruik op de volgende factoren die van invloed zijn:
 - Wordt het apparaat gebruikt voor het beoogde gebruik?
 - Wordt het materiaal op de juiste wijze gesneden of verwerkt?
 - Bevindt het apparaat zich in een goede staat van gebruik?
 - Is het snijblad goed scherp en is het juiste snijblad ingebouwd?
 - Zijn de handgrepen en, indien nodig, optionele trillingsdempende handgrepen gemonteerd en zijn deze vast verbonden met het apparaat?
- Gebruik het apparaat alleen met het motor-toerental dat nodig is voor de uit te voeren werkzaamheden. Gebruik het maximale toe-

rental zo min mogelijk om geluid en trillingen te beperken.

- Als gevolg van verkeerd gebruik en onderhoud kunnen de trillingen en het lawaai van het apparaat toenemen. Dit leidt tot schade aan de gezondheid. Schakel in dit geval het apparaat onmiddellijk uit en laat het repareren door een geautoriseerde servicewerkplaats.
- De mate van belasting als gevolg van trillingen is afhankelijk van de uit te voeren werkzaamheden of van de toepassing van het apparaat. Schat hem in en las voldoende pauzes in. Daardoor wordt de belasting door trillingen gedurende de volledige werktijd in belangrijke mate verminderd.
- Door een langer gebruik van het apparaat wordt de bediener blootgesteld aan trillingen, waardoor problemen kunnen ontstaan met de bloedsomloop ('dode vingers'). Om dit risico te verminderen, handschoenen dragen en de handen warmhouden. Wanneer een symptoom van 'dode vingers' wordt waargenomen, onmiddellijk medische hulp invoeren. Tot deze symptomen behoren: Gevoelloosheid, verlies van gevoeligheid, tintelingen, jeuk, pijn, vermindering van de kracht, verandering van kleur of van de conditie van de huid. Meestal worden deze symptomen waargenomen aan vingers, handen of polsen. Bij lage temperaturen neemt het gevaar toe.
- Las langere pauzes in tijdens uw werkdag, zodat u kunt herstellen van het geluid en van de trillingen. Plan uw werk zodanig dat het gebruik van apparaten die sterke trillingen veroorzaken, wordt verspreid over meerdere dagen.
- Wanneer u een onaangenaam gevoel of een verkleuring van de huid tijdens het gebruik van het apparaat waarneemt aan uw handen, onderbreekt u het werk onmiddellijk. Las voldoende pauzes in. Zonder voldoende pauzes kan een trillingsyndroom ontstaan aan handen en armen.
- Minimaliseer het risico door uzelf zo min mogelijk bloot te stellen aan trillingen. Verzorg het apparaat volgens de aanwijzingen in de gebruiksaanwijzing.
- Als het apparaat vaak wordt gebruikt, neemt u contact op met uw dealer om trillingsdempende accessoires (bijv. handgrepen) aan te schaffen.

- Gebruik het apparaat niet bij temperaturen onder 10 °C. Leg in een werkschema vast hoe de belasting door trillingen kan worden begrensd.

3.5 Geluidsbelasting

Een zekere geluidsbelasting door dit apparaat is onvermijdelijk. Plan luidruchtige werkzaamheden gedurende acceptabele en daarvoor geschikte tijden. Respecteer rusttijden en beperk de duur van het werk tot het minimum. Voor uw persoonlijke bescherming en ter bescherming van personen die zich in de buurt bevinden, moet geschikte gehoorbescherming worden gedragen.

3.6 Veiligheidsinstructies voor accu en oplader

- Verwijder de accu's uit het apparaat voordat ze worden opgeladen.
- Plaats geen verschillende accutypes of nieuwe en gebruikte accu's samen in het apparaat.
- Plaats de accu's met de juiste polariteit in het apparaat.
- Verwijder de accu's uit het apparaat als u het gedurende een langere periode opbergt.
- Maak geen kortsluiting tussen de aansluitklemmen van het apparaat of van de accu.

Gebruikshandleidingen

Neem de veiligheidsinstructies omtrent de accu en de oplader in de aparte gebruikshandleidingen in acht.

Zie:

- Gebruikshandleiding 443130: Accu's
- Gebruikshandleiding 443131: Opladers

3.7 Veiligheidsinstructies voor de bediening

⚠ WAARSCHUWING! Gevaar als gevolg van een elektromagnetisch veld. Dit elektrische gereedschap wekt tijdens het gebruik een elektromagnetisch veld op. Dit veld kan onder bepaalde omstandigheden actieve of passieve medische implantaten beïnvloeden.

- Om het risico op ernstige of dodelijke verwondingen te verkleinen, adviseren wij personen met medische implantaten om vóór het gebruik van het elektrische gereedschap contact op te nemen met hun arts of de fabrikant van het medische implantaat en om advies te vragen.
- Houd er rekening mee dat de gebruiker verantwoordelijk is voor ongevallen en schade,

die andere personen of hun eigendommen kunnen betreffen.

- Het apparaat alleen gebruiken voor de werkzaamheden waarvoor het is bedoeld. Niet-reglementair gebruik kan letsel en materiële schade veroorzaken.
- Het apparaat alleen inschakelen als zich in het werkgebied geen andere personen of dieren bevinden.
- Houd een veiligheidsafstand aan tot personen en dieren of schakel het apparaat uit als personen of dieren naderen.
- Controleer de heggen en struiken voorafgaand aan het snoeien op verborgene objecten – bijv. draden, draadafrasteringen, elektrische leidingen, tuingereedschap, flessen – en verwijder ze.
- Houd de heggenschaar met beide handen vast als er twee handgrepen aanwezig zijn.
- Ga tijdens het werk op de grond staan en niet op een ladder of op een ander soort instabiel oppervlak.
- Ga voor het gebruik van de heggenschaar na dat de vergrendelingsvoorzieningen van bewegende delen (bijv. van een verlengde schacht of een zwenkelement) vastgezet zijn.
- Beweeg en vervoer het apparaat zo dat mensen en dieren het snijblad niet kunnen aanraken. Schuif voor het begin van het vervoer de veiligheidsafdekking over het snijblad.
- Houd tijdens het werk de te snoeien twijgen niet vast.
- Schakel het apparaat uit en wacht tot het mes tot stilstand is gekomen alvorens geblokkeerde twijgen te verwijderen.
- Verwijder de accu uit het apparaat en schuif de veiligheidsafdekking over het snijblad bij:
 - Test-, afstel- en reinigingswerkzaamheden
 - Werken aan het snijblad
 - Het achterlaten van het apparaat
 - Transport
 - Opslag
 - Onderhouds- en reparatiewerkzaamheden
 - Gevaar

4 MONTAGE

⚠ WAARSCHUWING! Gevaren door onvolledige montage! De werking van een onvolledig apparaat kan ernstig letsel veroorzaken.

- Gebruik het apparaat alleen als het volledig gemonteerd is!
- Plaats de accu pas in het apparaat als het volledig gemonteerd is!

4.1 Snijkop opsteken/afnemen (02)

Snijkop opsteken

1. Insteekkoppeling (02/1) van de snijkop en telescopische steel (02/2) zo op elkaar uitlijnen dat de ingeperste pijlen tegenover elkaar staan.
2. Koppeling en telescopische steel tot aan de aanslag in elkaar schuiven (02/a).
3. Vastzethuls (02/3) tot aan de aanslag over de insteekverbinding schuiven (02/b).
4. Vastzethuls in de richting van het gesloten slot draaien (02/c).

Snijkop afnemen

1. Vastzethuls in de richting van het open slot draaien.
2. Snijkop lostrekken.

5 INGEBRUIKNAME

5.1 Accu laden

Neem het temperatuurbereik voor het opladen in acht, zie de technische gegevens.

ℹ OPMERKING Neem voor gedetailleerde informatie de aparte gebruikshandleidingen van de accu en de oplader in acht:

- Gebruikshandleiding 443130: Accu's
- Gebruikshandleiding 443131: Opladers

5.2 Accu plaatsen en verwijderen (03, 04)

LET OP! Beschadigingsgevaar van de accu. Als de accu na gebruik in het apparaat blijft zitten kan dit een beschadiging van de accu veroorzaken.

- Trek de accu direct na gebruik uit het apparaat en bewaar hem beschermd tegen vorst.
- Plaats de accu pas weer voor het begin van de werking.

Accu plaatsen (03)

1. Accu (03/1) in de accuhouder (03/2) aan het basisapparaat schuiven tot hij vastklikt (03/a).

Accu verwijderen (04)

1. Ontgrendelingsknop (04/1) op de accu (04/2) indrukken en vasthouden.
2. Accu verwijderen (04/a).

6 BEDIENING

⚠ WAARSCHUWING! Gevaar voor letsel als gevolg van loskomende delen van het apparaat. Delen van het apparaat die loskomen tijdens het gebruik kunnen ernstig letsel veroorzaken.

- Controleer voordat het apparaat wordt ingeschakeld of alle delen van het apparaat stevig zijn vastgeschroefd.
- Bevestig snijbladen zo dat ze niet kunnen loskomen tijdens het gebruik.

6.1 Acculaadtoestand controleren

De laadtoestandswaergeving (01/6) bevindt zich boven op het basisapparaat.

Die bestaat uit drie segmenten. De segmenten branden of knippen afhankelijk van de laadtoestand.

Segment	Acculaadtoestand
3 segmente branden:	Accu volledig opgeladen.
2 segmente branden:	Accu voor 2/3 opgeladen.
1 segment brandt:	Accu voor 1/3 opgeladen.
1 segment knippert:	Accu bijna leeg. Het apparaat schakelt binnenkort uit.

6.2 Telescopische steel verlengen/verkorten (05)

De telescopische steel (05/2) kan traploos worden versteld. Zo kunt u de lengte precies zo aanpassen, als nodig is voor de beoogde werkzaamheden.

1. Vastzethuls (05/1) in de richting van het open slot draaien (05/a) tot de klemming is vrijgegeven.
2. Verschuif de telescoopsteel, tot de gewenste lengte is ingesteld (05/b).
3. Vastzethuls vastdraaien.

6.3 Snijkop draaien (06, 07)

De zwenkbare snijkop maakt een comfortabele en veilige werkpositie mogelijk.

⚠ WAARSCHUWING! Gevaar voor snijletsel. Gevaar voor snijletsel bij aanraking van het snijmes.

- Schakel het apparaat altijd uit voordat u de snijkop draait!

1. Drukknop (07/1) aan beide kanten van de snijkop indrukken.
2. Snijkop naar de gewenste stand draaien (06/a).
3. Drukknop loslaten. De snijkop klikt in de gekozen positie vast.

6.4 Apparaat in- en uitschakelen (08, 09)

Apparaat inschakelen

1. Zet het apparaat op werkstand (08).
2. Ontgrendelingsknop (09/1) aan het basisapparaat indrukken en vasthouden.
3. Druk de Aan/Uit-schakelaar (09/2) in en houd hem ingedrukt.
4. Laat de ontgrendelingsknop los. Na het starten van het apparaat is het niet meer nodig om de ontgrendelingsknop ingedrukt te houden. De ontgrendelingsknop dient ervoor om het onbedoeld starten van het apparaat te voorkomen.

Apparaat uitschakelen

1. Aan-/Uit-schakelaar loslaten.
2. Evt. accu uittrekken om onbedoeld opnieuw inschakelen te voorkomen: zie *Hoofdstuk 5.2 "Accu plaatsen en verwijderen (03, 04)", pagina 42.*

7 WERKGEDRAG EN WERKWIJZE (10)

⚠ WAARSCHUWING! Verhoogd gevaar voor vallen. Er bestaat verhoogd gevaar voor vallen als het werk wordt uitgevoerd vanuit een verhoogde positie (bijv. ladder).

- Werk altijd vanaf de grond met het apparaat en zorg er daarbij voor dat u veilig staat.
- Volg de veiligheidsinstructies op.
- De heg regelmatig en alleen op de toegestane tijden snoeien.
- Alleen de dunne takken en verse loten aan het oppervlak van de heg snoeien; niet te diep snoeien.
- Snoei altijd eerste beide kanten van een heg en daarna pas de bovenkant. Zo kan er geen snoeiafval in gedeeltes vallen die nog moeten worden bewerkt.

- Heggen moeten altijd trapeziumvormig worden gesnoeid. Dit voorkomt het kaal worden van de onderste takken (10).
- Verwijder gesnoeid materiaal alleen bij stilstaande motor.
- Bij het verlaten/vervoeren van het apparaat:
 - Apparaat uitschakelen.
 - Beschermafdekking plaatsen.
 - Verwijder de accu.
- Na het gebruik de accu verwijderen en het apparaat controleren op schade.

8 ONDERHOUD EN VERZORGING

⚠ WAARSCHUWING! Gevaar voor snijletsel. Gevaar voor snijletsel als gevolg van contact met scherpe en bewegende delen van het apparaat, zoals het snijblad.

- Schakel voorafgaand aan onderhouds-, verzorgings- en reinigingswerkzaamheden altijd het apparaat uit. Verwijder de accu.
- Draag bij onderhouds-, verzorgings- en reinigingswerkzaamheden altijd beschermende handschoenen.

f OPMERKING Reparatiewerkzaamheden mogen uitsluitend worden uitgevoerd in de vakhandel of op onze Servicevestigingen.

- Het apparaat niet blootstellen aan vocht en nattigheid.
- Na elk gebruik behuizing en snijmes reinigen met een borstel of een doek. Geen water en/

of agressieve reinigings- of oplosmiddelen gebruiken – corrosiegevaar en beschadiging van de plastic delen.

- Na elk gebruik de accu verwijderen en het apparaat controleren op beschadigingen.
- Snijblad reinigen en besproeien met corrosiewerende olie.
- Het snijblad moet regelmatig worden gecontroleerd. Neem contact op met de servicenerfzetting van de fabrikant bij:
 - defect snijblad
 - bot snijblad
 - overmatige slijtage
- Alle schroeven controleren op vastzitten.
- Elektrische contacten van het apparaat controleren op corrosie, indien nodig, reinigen met een fijne staalborstel en vervolgens besproeien met een contactspray.

9 HULP BIJ STORINGEN

⚠ VOORZICHTIG! Gevaar voor letsel. Onderdelen met scherpe randen en draaiende onderdelen kunnen letsel veroorzaken.

- Draag bij onderhouds- en reinigingswerkzaamheden altijd beschermende handschoenen!

f OPMERKING Neem contact op met onze klantenservice bij storingen die niet in deze tabel staan vermeld of die u niet zelf kunt oplossen.

Storing	Oorzaak	Maatregel
Motor draait niet.	Accu is leeg.	Accu opladen.
	Accu ontbreekt of accu is niet goed geplaatst.	Accu correct plaatsen.
	De voeding is onderbroken.	1. Verwijder de accu. 2. Stekkercontacten van het apparaat reinigen.
	Motorbeveiligingsschakelaar heeft de motor uitgeschakeld wegens overbelasting.	Wachten totdat de motorbeveiligingsschakelaar de motor vrijschakelt.
Motor loopt met tussenpozen.	<ul style="list-style-type: none"> ■ Storing in het apparaat ■ Aan/Uit-schakelaar is defect. 	Ga naar een servicepunt van de fabrikant.

Storing	Oorzaak	Maatregel
Snijblad wordt heet. Rookontwikkeling.	Geen olie op het snijblad.	<ol style="list-style-type: none"> Apparaat uitschakelen en accu verwijderen. Snijblad reinigen en inoliën. Plaats de accu weer.
	<ul style="list-style-type: none"> ■ Mes is bot. ■ Kerven in het snijblad. 	Ga naar een servicepunt van de fabrikant.
Takken worden slecht gesneden. Takken worden vaak gevangen in het snijblad.	Mes is bot.	Ga naar een servicepunt van de fabrikant.
	Speling van het snijblad is te groot.	Ga naar een servicepunt van de fabrikant.
Motor loopt maar snijblad beweegt niet.	Storing in het apparaat	Ga naar een servicepunt van de fabrikant.
Apparaat trilt meer dan normaal.	Storing in het apparaat	Ga naar een servicepunt van de fabrikant.
Het vermogen van de accu neemt duidelijk af.	Levensduur van de accu is afgelopen.	Accu vervangen. Alleen originele accessoires van de fabrikant gebruiken.
Accu kan niet worden opgeladen.	Accucontacten zijn vuil.	Ga naar een servicepunt van de fabrikant.
	Accu of oplader defect.	Reserveonderdelen bestellen. Ga naar een servicepunt van de fabrikant.
	Accu is te warm.	Laat de accu afkoelen.

10 TRANSPORT

Voer voor het begin van het vervoer de volgende maatregelen uit:

- Apparaat uitschakelen.
- Accu verwijderen uit het apparaat.
- Accu verpakken volgens de voorschriften (zie hieronder).

Accu "B125 Li" (Art.-nr. 113896)

OPMERKING De nominale energie van de accu bedraagt meer dan 100 Wh! Neem daarom de hierna vermelde aanwijzingen voor het transport in acht!

De gemonteerde Li-ion accu is onderhevig aan de wet inzake gevaarlijke goederen, maar kan eenvoudig worden getransporteerd:

- Door de privégebruiker kan de accu zonder bijkomende voorwaarden openbaar worden getransporteerd, voor zover ze individueel verpakt is en voor privé transportdoeleinden dient.
- Commerciële gebruikers, die het transport in het kader van hun hoofdactiviteit uitvoeren (bijv. leveringen van en naar werven of de-

monstraties), kunnen ook van deze vereenvoudigde maatregel gebruik maken.

In beide hierboven vermelde gevallen moeten absoluut voorzorgsmaatregelen worden genomen om te voorkomen dat de inhoud wordt gemorst. In andere gevallen moeten de voorschriften van de bepaling inzake gevaarlijke goederen absoluut in acht worden genomen! Bij het niet in acht nemen kunnen de afzender en eventueel ook de vervoerder boetes opgelegd krijgen.

Bijkomende instructies voor transport en verzending

- Transporteer of verstuur lithium-ionen-accu's alleen in onbeschadigde hoedanigheid!
- Gebruik voor het vervoer van de accu uitsluitend de originele doos of een geschikte doos voor gevaarlijke materialen (niet vereist bij accu's met minder dan 100 Wh nominale energie).
- Plak open contacten af om kortsluiting te voorkomen.

- Zet de accu in de verpakking goed vast tegen wegglijden, om beschadigingen aan de accu te voorkomen.
- Zorg voor een correcte aanduiding en documentatie bij de zending tijdens het transport of verzending (bijv. door de koerierdienst of het transportbedrijf).
- Informeer vooraf of een transport met de gekozen dienstverlener mogelijk is en of de verzending wordt weergegeven.

Wij bevelen aan om een specialist in gevaarlijke goederen bij de voorbereiding van de verzending te betrekken. Neem ook eventuele verdere nationale voorschriften in acht.

11 OPSLAG

11.1 Machine opbergen

- Na elk gebruik het apparaat en zijn accessoires grondig reinigen en – indien beschikbaar – alle veiligheidsafdekkingen aanbrengen.
- Apparaat opslaan op een droge, afsluitbare en vorstvrije plaats.
- Apparaat opbergen buiten het bereik van kinderen en onbevoegden.

Voor aanvang van onderbrekingen in het gebruik die langer duren dan 30 dagen, moeten de volgende werkzaamheden worden uitgevoerd:

- Snijblad reinigen en besproeien met corrosie-werende olie.
- Reinig het apparaat grondig en bewaren deze in een droge ruimte.

11.2 Accu en oplader opslaan

f **OPMERKING** Neem de gedetailleerde gegevens uit de meegeleverde gebruiksaanwijzing van de accu en de oplader in acht.

12 VERWIJDEREN

Advies over de wetgeving inzake elektrische en elektronische apparaten (ElektroG)

- 
 ■ Oude elektrische en elektronische apparaten horen niet thuis bij het huishoudelijke afval, maar moeten gescheiden worden aangeboden of verwijderd!
- Gebruikte batterijen of accu's, die niet vast in het apparaat ingebouwd zijn, moeten voor de verwijdering worden gedemonteerd! De recycling ervan wordt door de batterijwetgeving beheerst.

- Bezitters of gebruikers van elektrische en elektronische apparatuur zijn wettelijk tot teruggave na gebruik verplicht.
- De eindgebruiker is verantwoordelijk voor het wissen van zijn persoonlijke gegevens op het te verwijderen gebruikte apparaat!

Het symbool van de afvallemmer met de schuine streep erdoor betekent, dat elektrische en elektronische gebruikte apparaten niet via het gewoon afval mogen worden verwijderd.

Elektrische en elektronische apparaten kunnen op de volgende verzamelpunten gratis worden afgegeven:

- Openbare recycling- en verzamelpunten (bijv. milieuparken)
- Verkooppunten van elektrische apparatuur (vast en online), voor zover handelaren tot terugname verplicht zijn of deze vrijwillig aanbieden.

Deze voorschriften zijn alleen voor toepassing op apparaten die in landen van de Europese Unie geïnstalleerd en verkocht werden en die beantwoorden aan de Europese richtlijn 2012/19/EU. In landen buiten de Europese Unie kunnen afwijkende voorschriften gelden voor het verwijderen van afgedankte elektrische en elektronische apparaten.

Over de batterijwetgeving (in Duitsland: BattG)

- 
 ■ Gebruikte batterijen en accu's horen niet bij het gewone afval, maar moeten afzonderlijk worden weggedaan!
- Zie de gebruikershandleiding om tot een veilige verwijdering van batterijen of accu's uit het elektrische apparaat over te kunnen gaan en voor informatie over het type of het chemisch systeem.
- Bezitters of gebruikers van batterijen en accu's zijn wettelijk tot teruggave na gebruik verplicht. De teruggave is beperkt tot de normale huishoudelijke hoeveelheden.

Gebruikte batterijen kunnen schadelijke stoffen of zware metalen bevatten, die het milieu en de gezondheid schade kunnen toebrengen. Het hergebruiken van gebruikte batterijen en het opnieuw gebruiken van de grondstoffen draagt bij tot het behoud van deze belangrijke goederen.

Het symbool van de afvallemmer met de schuine streep erdoor betekent, dat gebruikte batterijen en accu's niet via het gewoon afval mogen worden verwijderd.

Wanneer ook de vermelding Hg, Cd of Pb onder de afvalnummer is aangebracht, betekent dit het volgende:

- Hg: de batterij bevat meer dan 0,0005 % kwik
- Cd: de batterij bevat meer dan 0,002 % cadmium
- Pb: de batterij bevat meer dan 0,004 % lood

Accu's en batterijen kunnen op de volgende verzamelpunten gratis worden afgegeven:

- Openbare recycling- en verzamelpunten (bijv. milieuparken)
- Verkooppunten van batterijen en accu's
- Een verzamelpunt van het gemeenschappelijke recycling systeem voor gebruikte apparaten en batterijen
- Een verzamelpunt van de fabrikant (indien hij geen lid is van het gemeenschappelijke recycling systeem)

Deze voorschriften zijn alleen voor toepassing op accu's en batterijen die in landen van de Europese Unie verkocht werden en die beantwoorden aan de Europese richtlijn 2006/66/EU. In landen buiten de Europese Unie kunnen afwijkende bepalingen voor de recycling van accu's en batterijen gelden.

13 TECHNISCHE GEGEVENS

Technische gegevens: zie tabel met technische gegevens aan het begin van deze gebruikshandleiding.

* *Opmerkingen omtrent trillingsemis- en geluidsemis- siewaarden:*

- *De vermelde trillingsemis- en geluidsemis- siewaarden zijn conform een genormde keu-*

15 GARANTIE

Eventueel binnen de wettelijke termijn voor aansprakelijkheid optredende materiaal- of fabricagefouten van het apparaat worden naar eigen oordeel door ons verholpen, hetzij door reparatie of door levering van een vervangend apparaat. De geldende termijn voor aansprakelijkheid hangt in elk geval af van de wetgeving in het land waarin het apparaat werd aangeschaft.

Onze garantie geldt alleen bij:

- naleving van deze gebruikershandleiding
- Deskundig gebruik
- Gebruik van originele reserveonderdelen

De garantie vervalt bij:

- Eigenhandig uitgevoerde reparatiepogingen
- Eigenhandig aangebrachte technische wijzigingen
- Gebruik voor andere doeleinden dan het gebruiksdoel

Van de garantie zijn uitgesloten:

- lakschade opgetreden als gevolg van normaal gebruik
- Slijtageonderdelen die op de reserveonderdelenkaart met een kader [xxxxxx (x)] zijn aangeduid

ringsprocedure gemeten en kunnen ter vergelijking van een elektrisch gereedschap met een ander worden gebruikt.

- *De vermelde trillingsemis- en geluidsemis- siewaarden kunnen ook voor een inleidende inschatting van de blootstelling (mate van blootstelling aan trillingen) worden gebruikt.*
- *De trillingsemis- en geluidsemis- siewaarden kunnen gedurende het daadwerkelijke gebruik van het elektrische gereedschap afwijken van de vermelde waarden, afhankelijk van de manier waarop het elektrische gereedschap wordt gebruikt.*
- *Leef de veiligheidsmaatregelen als vermeld in het hoofdstuk veiligheid na. Probeer altijd, de belasting door trillingen tot een minimum te beperken. Voorbeelden van maatregelen waarmee de trillingsbelasting kunnen worden verminderd zijn het dragen van handschoenen tijdens het gebruik van het gereedschap en verkorting van de werkduur. Hierbij moet rekening worden gehouden met alle elementen van de bedrijfscyclus (bijvoorbeeld de tijden waarop het elektrische gereedschap is uitgeschakeld en tijden waarop het gereedschap wel is ingeschakeld, maar zonder belasting draait).*

14 KLANTENSERVICE/SERVICE CENTRE

Voor vragen over garantie, reparatie of reserveonderdelen kunt u contact opnemen met het dichtstbijzijnde AL-KO service centre. Deze vindt u op internet op het volgende adres:



www.al-ko.com/service-contacts

De garantietermijn begint bij de aanschaf door de eerste eindgebruiker. Maatgevend is daarbij de datum op de kassabon. Ga met deze garantieverklaring en de originele kassabon naar uw dealer of naar de dichtstbijzijnde klantenservice. Deze verklaring laat het vorderingsrecht van de koper jegens de verkoper wegens defecten aan het apparaat onverlet.

TRADUCTION DE LA NOTICE D'UTILISATION ORIGINALE**Table des matières**

1	À propos de cette notice	49	4	Montage	56
1.1	Symboles sur la page de titre.....	50	4.1	Emmancher/détacher (02) la tête de coupe	56
1.2	Explications des symboles et des termes d'avertissement	50	5	Mise en service	56
2	Description du produit.....	50	5.1	Charger la batterie	56
2.1	Utilisation conforme.....	50	5.2	Insérer et enlever la batterie (03, 04) .	57
2.2	Éventuelles utilisations erronées prévisibles	50	6	Utilisation.....	57
2.3	Dispositifs de sécurité et de protection	50	6.1	Contrôler l'état de charge de la batterie.....	57
2.3.1	Protection contre la surcharge.....	50	6.2	Allonger/raccourcir le manche télescopique (05).....	57
2.3.2	Capot de protection de la lame....	51	6.3	Tourner la tête de coupe (06, 07)	57
2.3.3	Bouton de déverrouillage.....	51	6.4	Allumer et éteindre l'appareil (08, 09) .	57
2.4	Symboles sur l'appareil	51	7	Comportement au travail et technique de travail (10)	58
2.4.1	Étiquette de sécurité.....	51	8	Maintenance et entretien.....	58
2.4.2	Étiquette de commande.....	51	9	Aide en cas de pannes.....	58
2.5	Aperçu produit (01)	51	10	Transport.....	60
2.6	Contenu de la livraison.....	51	11	Stockage	60
3	Consignes de sécurité	52	11.1	Remisage de l'appareil	60
3.1	Consignes générales de sécurité pour machines électriques	52	11.2	Stocker la batterie et le chargeur.....	60
3.1.1	Sécurité de l'espace de travail.....	52	12	Élimination.....	60
3.1.2	Sécurité électrique	52	13	Caractéristiques techniques	61
3.1.3	Sécurité des personnes.....	52	14	Service clients/après-vente	62
3.1.4	Utilisation et manipulation de la machine électrique	53	15	Garantie.....	62
3.1.5	Utilisation et manipulation de la machine alimentée par accumulateur.....	53			
3.1.6	SAV	54	1	À PROPOS DE CETTE NOTICE	
3.2	Consignes de sécurité pour les taille-haies.....	54	■	La notice d'utilisation originale est la version en langue allemande. Toutes les autres versions linguistiques sont des traductions de la notice d'utilisation originale.	
3.3	Consignes de sécurité pour les taille-haies à portée rallongée.....	54	■	Conservez toujours cette notice de manière à pouvoir la consulter facilement si vous avez besoin d'informations sur l'appareil.	
3.4	Exposition aux vibrations	54	■	Si vous cédez l'appareil à un tiers, remettez-lui impérativement cette notice.	
3.5	Exposition au bruit.....	55	■	Lisez et respectez les consignes de sécurité et les avertissements de la présente notice.	
3.6	Directives de sécurité de la batterie et du chargeur	55			
3.7	Consignes de sécurité relatives à l'utilisation.....	56			

1.1 Symboles sur la page de titre

Symbole	Signification
	Lire impérativement la présente notice avec attention avant la mise en service. Ceci constitue une condition préalable à un travail sûr et une bonne maniabilité.
	Notice d'utilisation
	Manipuler les batteries li-ion avec prudence ! Respecter notamment les consignes de transport, de stockage et d'élimination figurant dans la présente notice d'utilisation !

1.2 Explications des symboles et des termes d'avertissement

⚠ DANGER ! Indique une situation de danger immédiat qui, si elle n'est pas évitée, entraîne la mort ou une blessure grave.

⚠ AVERTISSEMENT ! Indique une situation de danger potentiel qui, si elle n'est pas évitée, pourrait entraîner la mort ou une blessure grave.

⚠ ATTENTION ! Indique une situation de danger potentiel qui, si elle n'est pas évitée, pourrait entraîner des blessures légères ou de gravité moyenne.

ATTENTION ! Indique une situation qui, si elle n'est pas évitée, pourrait entraîner des dommages matériels.

F REMARQUE Instructions spéciales pour une meilleure compréhension et une manipulation correcte.

2 DESCRIPTION DU PRODUIT

La présente notice d'utilisation décrit un taille-haie télescopique sans fil manuel à manche télescopique réglable en hauteur et à tête orientable.

L'appareil ne doit être utilisé qu'avec les batteries lithium-ions et les chargeurs mentionnés dans les caractéristiques techniques. Pour plus d'informations sur les batteries et les chargeurs, voir les notices séparées :

- Notice d'utilisation 443130 : Batteries
- Notice d'utilisation 443131 : Chargeurs

ATTENTION ! Risque d'endommagement de l'appareil et de la batterie. L'appareil et les batteries risquent d'être endommagés, lors d'une utilisation avec des batteries inadéquates.

- N'utilisez l'appareil qu'avec les batteries préconisées.

2.1 Utilisation conforme

L'appareil est destiné à supprimer, depuis le sol, des branches fines et des jeunes pousses présentes sur les haies et les buissons. Pour ces tâches, l'utilisateur doit se tenir debout, bien stable sur le sol.

Le présent appareil est exclusivement destiné à une utilisation domestique. Toute autre utilisation ainsi que les modifications ou transformations non autorisées sont considérées comme une utilisation non conforme avec, pour conséquence, la nullité de la garantie de conformité et le rejet de toute responsabilité du constructeur en cas de dommages causés à l'utilisateur ou à des tiers.

2.2 Éventuelles utilisations erronées prévisibles

- Ne pas utiliser l'appareil en atmosphère explosive.
- Ne pas utiliser l'appareil sous la pluie.
- Ne pas utiliser l'appareil sur des haies ou des arbustes humides.

Cet appareil n'a pas été conçu pour un usage commercial dans les parcs publics, les terrains de sport, ni pour une utilisation dans l'agriculture ou la sylviculture.

2.3 Dispositifs de sécurité et de protection

⚠ AVERTISSEMENT ! Risque de blessures. Des dispositifs de sécurité et de protection défectueux et hors service risquent d'entraîner des blessures graves.

- Faites réparer des dispositifs de sécurité et de protection défectueux.
- Ne mettez jamais les dispositifs de sécurité et de protection hors service.

2.3.1 Protection contre la surcharge

Lorsque la végétation est trop épaisse ou si l'appareil rencontre un objet dur, la lame de coupe se bloque et le moteur s'éteint automatiquement.

1. Arrêter l'appareil et retirer la batterie.
Avertissement ! Avant tout travail sur la lame de coupe, retirez la batterie de l'appareil.
2. Éliminer le blocage.

3. Patienter environ 5 secondes.
4. Réinsérer la batterie et allumer l'appareil.

2.3.2 Capot de protection de la lame

Le capot de protection doit être en place sur la lame de coupe avant de monter, transporter ou remettre l'appareil afin d'éviter de blesser des personnes et d'endommager des objets.

2.3.3 Bouton de déverrouillage

Le bouton de déverrouillage déconnecte l'interrupteur Marche/Arrêt. Ceci empêche toute mise en marche de l'appareil par inadvertance juste en appuyant sur l'interrupteur Marche/Arrêt.

2.4 Symboles sur l'appareil

2.4.1 Étiquette de sécurité

Symbole	Signification
	Prudence particulière requise lors de la manipulation ! Lire la notice d'utilisation avant la mise en service !
	Porter un casque, une protection auditive et une protection oculaire !
	Ne pas passer la main sur les lames de coupe !
	Ne pas exposer l'appareil à la pluie !
	Ne pas abîmer de câble conducteur. Risque de choc électrique !
	Respecter une distance de 10 m avec les câbles électriques !
	Enlever l'accumulateur avant d'effectuer des travaux de réglage, de nettoyage ou de maintenance.

2.4.2 Étiquette de commande

Symbole	Signification
	Faire pivoter à fond/desserrer le manche télescopique.

2.5 Aperçu produit (01)

L'aperçu du produit (01) donne une vue d'ensemble de l'appareil.

N°	Pièce
1	Appareil de base
2	■ Poignée inférieure
3	■ Poignée supérieure
4	■ Douille de réglage
5	■ Batterie*
6	■ Indication de l'état de charge
7	■ Bouton de déverrouillage
8	■ Interrupteur Marche/Arrêt
9	■ Manche télescopique
10	Tête de coupe articulée
11	Chargeur*
12	Capot de protection de la lame
13	Notice d'utilisation

* Non fournis avec le produit, mais disponibles sous les références suivantes : voir les caractéristiques techniques.

2.6 Contenu de la livraison

REMARQUE La batterie et le chargeur ne sont pas compris dans la livraison et doivent donc être commandés séparément.

À l'issue du déballage, vérifiez si toutes les pièces ont été livrées.

N°	Pièce
1	Appareil de base
2	Tête de coupe articulée
3	Capot de protection de la lame
4	Notice d'utilisation

3 CONSIGNES DE SÉCURITÉ

3.1 Consignes générales de sécurité pour machines électriques

⚠ AVERTISSEMENT ! Prenez connaissance de toutes les consignes de sécurité, instructions, illustrations et caractéristiques techniques qui sont le propre de cette machine. Les négligences quant au respect des instructions suivantes peuvent être à l'origine de chocs électriques, d'incendies et/ou de blessures graves.

- **Conserver l'ensemble des consignes de sécurité et des instructions pour toute consultation ultérieure.**

Le terme de « machine » utilisé dans les consignes de sécurité se rapporte aux machines fonctionnant sur secteur (avec câble d'alimentation) ou sur accumulateur (sans fil).

3.1.1 Sécurité de l'espace de travail

- **Maintenir la zone de travail propre et bien éclairée.** Le désordre et les zones de travail mal éclairées peuvent engendrer des accidents.
- **Ne travaillez pas avec votre machine dans des environnements explosifs où se trouvent des liquides, gaz ou poussières inflammables.** Les machines produisent des étincelles qui peuvent enflammer la poussière ou les vapeurs.
- **Tenir les enfants et autres personnes à l'écart de la machine pendant son utilisation.** Si votre attention est détournée, vous risquez de perdre le contrôle de votre machine.

3.1.2 Sécurité électrique

- **La prise mâle de la machine doit correspondre à la prise femelle du secteur. La prise ne doit être modifiée en aucune manière. N'utilisez pas d'adaptateur avec des machines reliées à la terre.** Des prises non modifiées et adaptées réduisent les risques de chocs électriques.
- **Évitez tout contact corporel avec des surfaces reliées à la terre telles que celles de tuyaux, radiateurs, fours et réfrigérateurs.** Il existe un risque élevé de choc électrique si votre corps est mis à la terre.
- **Protéger les machines de la pluie ou de l'humidité.** L'infiltration d'eau dans une machine accroît le risque de choc électrique.

- **Ne jamais utiliser le câble de raccordement à d'autres fins que celles prévues, par exemple pour porter ou suspendre la machine ou pour débrancher la fiche de la prise de courant. Tenir le câble de raccordement à l'écart de la chaleur, de l'huile, d'arêtes vives ou de pièces en mouvement.** Un câble de raccordement endommagé ou emmêlé augmente le risque d'électrocution.
- **Si vous travaillez en plein air avec une machine, utilisez uniquement des rallonges adaptées également pour l'extérieur.** L'utilisation d'une rallonge adaptée pour l'extérieur réduit le risque de choc électrique.
- **Si vous êtes contraint d'utiliser la machine dans un environnement humide, employez un disjoncteur à courant de défaut.** L'utilisation d'un disjoncteur à courant de défaut diminue le risque de choc électrique.

3.1.3 Sécurité des personnes

- **Soyez vigilant, faites attention à ce que vous faites et faites preuve de bon sens en travaillant avec une machine. N'utilisez pas de machine si vous êtes fatigué ou sous l'influence de drogues, d'alcool ou de médicaments.** Un moment d'inattention lors de l'utilisation de la machine peut entraîner des blessures sérieuses.
- **Portez un équipement de protection personnel et portez toujours des lunettes de protection.** Porter un équipement de protection personnel tel qu'un masque anti-poussière, des chaussures de sécurité antidérapantes, un casque de protection ou une protection auditive selon le type et l'utilisation de la machine diminue le risque de blessures.
- **Évitez toute mise en marche involontaire. Assurez-vous que la machine est hors circuit avant de la raccorder à l'alimentation électrique et/ou avant de brancher l'accumulateur, avant de la prendre ou de la porter.** Le fait de porter la machine avec le doigt posé sur l'interrupteur ou de raccorder la machine allumée à l'alimentation électrique peut constituer une source d'accidents.
- **Avant de mettre la machine en marche, retirez les outils de réglage ou les clés de serrage.** Un outil ou une clé restés sur une pièce rotative de la machine peuvent provoquer des blessures.

- **Évitez une position anormale du corps. Assurez un appui stable et veillez à conserver l'équilibre à tout moment.** Vous serez ainsi mieux en mesure de contrôler la machine, même dans des situations inattendues.
- **Portez des vêtements adaptés. Ne portez pas de vêtements amples ni de bijoux. Maintenez les cheveux et les vêtements éloignés des pièces mobiles.** Les vêtements amples, les bijoux ou les cheveux longs peuvent être happés par les pièces en mouvement.
- **Si le montage de dispositifs aspirant et collectant la poussière est possible, il convient de les raccorder et de les utiliser correctement.** L'utilisation d'un dispositif d'aspiration de poussières peut diminuer le risque provoqué par la poussière.
- **Ne vous laissez pas gagner par un sentiment de fausse sécurité et n'ignorez pas les règles de sécurité concernant les machines, même si la machine vous est familière pour l'avoir souvent utilisée.** Une action irréfléchie pendant quelques fractions de secondes risque d'entraîner des blessures graves.

3.1.4 Utilisation et manipulation de la machine électrique

- **Ne surchargez pas la machine. Utilisez la machine adaptée à votre travail.** En utilisant la machine adaptée, vous travaillez mieux et de façon plus sûre dans le cadre de la plage de performance indiquée.
- **N'utilisez aucune machine dont le commutateur est défectueux.** Une machine que l'on ne peut plus allumer ou éteindre est dangereuse et doit être réparée.
- **Débranchez la fiche de la prise de courant et/ou retirez l'accumulateur amovible avant de procéder aux réglages des appareils, de changer des pièces d'outil utilisées ou de ranger la machine.** Cette mesure de sécurité évite une mise en marche involontaire de la machine.
- **Conservez les machines non utilisées hors de la portée des enfants. Ne confiez pas la machine à des personnes qui ne sont pas familiarisées avec sa manipulation ou n'ayant pas lu les présentes instructions.** Les machines sont dangereuses lorsqu'elles sont utilisées par des personnes inexpérimentées.

- **Entretenez avec soin les machines et les outils utilisables avec elles. Contrôlez si les éléments rotatifs fonctionnent parfaitement et ne coincent pas, si des pièces sont cassées ou endommagées de sorte que le fonctionnement de la machine en soit altéré. Faites réparer les pièces endommagées avant utilisation de la machine.** Beaucoup d'accidents ont pour origine un mauvais entretien des machines.
- **Veiller à ce que les outils de coupe restent acérés et propres.** Les outils de coupe minutieusement entretenus et disposant de tranchants acérés se coincent moins et sont plus faciles à diriger.
- **Utilisez la machine, le ou les outils utilisables avec la machine etc., conformément aux présentes instructions. Tenez compte des conditions d'utilisation et de la tâche à effectuer.** L'utilisation de machines à d'autres fins que celles prévues peut entraîner des situations dangereuses.
- **Maintenir les poignées et leurs surfaces propres, sèches et exemptes d'huile et de graisse.** Des poignées et des surfaces de poignée glissantes ne permettent pas une utilisation et un contrôle sûrs de la machine dans des situations inattendues.

3.1.5 Utilisation et manipulation de la machine alimentée par accumulateur

- **Recharger les accumulateurs uniquement avec des chargeurs recommandés par le fabricant.** Un chargeur conçu pour un certain type d'accumulateur représente un risque d'incendie lorsqu'il est utilisé avec d'autres accumulateurs.
- **Utiliser dans les machines uniquement les accumulateurs prévus pour cela.** L'utilisation d'autres accumulateurs peut constituer une source de blessures et d'incendie.
- **Tenir l'accumulateur non utilisé à l'écart des trombones, pièces de monnaie, clés, clous, vis ou autres objets métalliques risquant d'entraîner un pontage des contacts.** Un court-circuit entre les contacts de l'accumulateur peut provoquer des brûlures ou être à l'origine d'incendies.
- **En cas d'utilisation incorrecte, du liquide peut s'écouler de l'accumulateur. Éviter une entrée en contact avec celui-ci. En cas de contact accidentel, rincez abondamment à l'eau. Au cas où du liquide entrerait en contact avec les yeux, consulter**

en plus un médecin. Lorsqu'il s'écoule, le liquide de l'accumulateur peut irriter la peau ou provoquer des brûlures.

- **N'utilisez pas d'accumulateur endommagé ou modifié.** Les accumulateurs endommagés ou modifiés risquent de se comporter de manière imprévisible et d'entraîner un incendie, une explosion ou des risques de blessures.
- **N'exposez pas l'accumulateur au feu ou à des températures élevées.** Une flamme nue ou des températures supérieures à 130 °C risquent d'entraîner une explosion.
- **Suivez les instructions de chargement et ne chargez jamais l'accumulateur ou la machine sans fil hors de la plage de température indiquée dans la notice d'utilisation.** Un chargement incorrect ou en dehors de la plage de température autorisée risque de détruire l'accumulateur et d'augmenter le risque d'incendie.

3.1.6 SAV

- **Faites réparer votre machine uniquement par un personnel qualifié utilisant exclusivement des pièces de rechange d'origine.** En procédant ainsi, le maintien de la sécurité de la machine est garanti.
- **Ne réparez jamais des accumulateurs endommagés.** Toutes les réparations d'accumulateurs doivent être réservées au fabricant ou à des services après-vente agréés.

3.2 Consignes de sécurité pour les taille-haies

- **Tenez toutes les parties des parties éloignées de la lame. N'essayez pas de retirer des déchets lorsque la lame est en marche ou de tenir le matériau à couper.** Les lames continuent de bouger après extinction de l'interrupteur. Un moment d'inattention lors de l'utilisation du taille-haie peut entraîner de graves blessures.
- **Portez le taille-haie par la poignée lorsque la lame est à l'arrêt et veillez à ne pas actionner l'interrupteur.** Le port correct du taille-haie réduit le risque de fonctionnement par inadvertance et une blessure occasionnée ainsi par la lame.
- **Lors du transport ou du remisage du taille-haie, toujours enfiler le capot de protection sur la lame.** Les précautions prises lors du maniement du taille-haie réduisent le risque de blessures provoqué par la lame.

- **Lorsque vous éliminez les déchets de coupe coincés ou que vous réalisez l'entretien de la machine, veillez à ce que tous les interrupteurs soient désactivés et que le câble d'alimentation soit débranché.** Un fonctionnement inattendu du taille-haie lors du retrait de matières accumulées ou peut provoquer des blessures graves.
- **Tenez le taille-haie uniquement par les poignées isolées, car la lame peut entrer en contact avec des câbles électriques dissimulés ou avec son propre câble d'alimentation.** Le contact de la lame avec un câble sous tension peut également mettre les pièces métalliques de l'appareil sous tension et provoquer un choc électrique.
- **Tenez tout câble d'alimentation à l'écart de la zone de coupe.** Des câbles peuvent être dissimulés dans les haies et les buissons et se trouver coupés par inadvertance par la lame.
- **N'utilisez pas le taille-haie en cas de mauvais temps, en particulier en cas de risque de foudre.** Ceci diminue le risque d'être frappé par la foudre.

3.3 Consignes de sécurité pour les taille-haies à portée rallongée

- **Réduisez le risque d'un choc électrique mortel en n'utilisant jamais le taille-haie à portée rallongée à proximité de câbles électriques.** Le contact avec les câbles électriques ou l'utilisation à proximité de câbles électriques peut occasionner de graves blessures ou un choc électrique mortel.
- **Utilisez toujours le taille-haies à portée rallongée avec les deux mains.** Tenez le taille-haies à portée rallongée avec les deux mains pour éviter toute perte de contrôle.
- **Lors des travaux au-dessus de la tête avec le taille-haies à portée rallongée, portez une protection de la tête.** La chute de fragments peut entraîner de graves blessures.

3.4 Exposition aux vibrations

- **Danger lié aux vibrations**
Le taux réel d'émission de vibrations lors de l'utilisation de l'appareil peut différer de la valeur indiquée par le fabricant. Tenez compte des facteurs d'influence avant ou pendant l'utilisation :
 - Est-ce que l'appareil est utilisé de manière conforme ?

- Est-ce que les matières sont coupées et/ou traitées selon la méthode correcte ?
- Est-ce que l'appareil est en bon état de fonctionnement ?
- Est-ce que l'outil de coupe est correctement affûté et/ou est-ce que l'outil de coupe en place est adapté à la tâche ?
- Est-ce que les poignées et/ou poignées antivibratiles optionnelles sont fixées et reliées fixement à l'appareil ?
- Utiliser l'appareil uniquement avec le régime de moteur nécessaire pour le travail à effectuer. Éviter de le faire tourner à plein régime afin de réduire le bruit et les vibrations.
- En cas d'utilisation et de maintenance inappropriées, le bruit et les vibrations de l'appareil peuvent être amplifiés. Ceci est nocif pour la santé. Dans ce cas, arrêter immédiatement l'appareil et le faire réparer par un atelier de réparation autorisé.
- Le niveau d'exposition aux vibrations dépend du travail à accomplir ou de l'utilisation de l'appareil. Estimez ce niveau et faites des pauses en conséquence au cours de l'utilisation. Ceci permet de réduire nettement l'exposition aux vibrations pendant toute la durée de travail.
- Une utilisation prolongée de l'appareil expose l'opérateur aux vibrations et peut provoquer des problèmes circulatoires (« doigt blanc »). Pour éviter ce risque, porter des gants et maintenir les mains au chaud. Si un symptôme de « doigt blanc » survient, consulter immédiatement un médecin. Ces symptômes peuvent être : pertes de sensation, de la sensibilité, fourmillement, démangeaisons, douleurs, affaiblissement de la force, changement de couleur ou d'état de la peau. En règle générale, ces symptômes affectent les doigts, les mains ou le pouls. Le risque est accru quand la température est basse.
- Pendant la journée de travail, faites de longues pauses pour récupérer après avoir subi le bruit et les vibrations. Planifier le travail de façon à répartir sur plusieurs jours l'utilisation des appareils qui provoquent des vibrations.
- Si vous ressentez une sensation désagréable dans les mains ou si votre peau prend une couleur anormale pendant que vous utilisez l'appareil, arrêtez immédiatement le travail. Prévoyez des pauses suffisantes. Sans pauses suffisantes, le syndrome du système main-bras peut apparaître.
- Réduisez le plus possible le risque d'exposition aux vibrations. Entretenez l'appareil conformément aux instructions de la notice d'utilisation.
- Lors d'une utilisation fréquente de l'appareil, contactez votre revendeur spécialisé pour l'achat d'accessoires antivibrations, tels que des poignées.
- Évitez de travailler avec l'appareil à des températures inférieures à 10 °C. Prévoyez un planning de travail qui permet de réduire l'exposition aux vibrations.

3.5 Exposition au bruit

Une certaine exposition au bruit due à l'appareil est inévitable. Prévoyez les tâches très bruyantes pendant les plages horaires autorisées et prévues pour cela. Le cas échéant, respectez les horaires de repos et limitez la durée de travail au strict minimum. Pour votre protection personnelle et pour la protection également des personnes à proximité, portez une protection auditive adaptée.

3.6 Directives de sécurité de la batterie et du chargeur

- Avant la recharge, retirez les batteries de l'appareil.
- N'insérez pas différents types de batteries ou des batteries neuves et utilisées ensemble dans l'appareil.
- Insérez les batteries avec la bonne polarité dans l'appareil.
- Retirez les batteries de l'appareil lorsque vous le stockez pendant une période prolongée.
- Ne court-circuitez pas les bornes de raccordement de l'appareil ou de la batterie.

Notices d'utilisation

Observer les consignes de sécurité relatives à la batterie et au chargeur contenues dans les notices d'utilisation séparées.

Voir :

- Notice d'utilisation 443130 : Batteries
- Notice d'utilisation 443131 : Chargeurs

3.7 Consignes de sécurité relatives à l'utilisation

⚠ AVERTISSEMENT ! Danger lié à un champ électromagnétique. Cet outil électrique produit pendant le fonctionnement un champ électromagnétique. Ce champ peut, sous certaines conditions, influencer les implants médicaux actifs ou passifs.

- Afin de diminuer le risque de blessures sérieuses ou mortelles, nous conseillons aux porteurs d'implants médicaux de consulter leur médecin ou le fabricant de l'implant médical avant d'utiliser l'appareil électrique.
- À noter que l'utilisateur assume la responsabilité des accidents et des dommages qui pourraient arriver à d'autres personnes ou à leurs biens.
- Utiliser l'appareil uniquement pour les travaux pour lesquels il a été conçu. Une utilisation non conforme peut entraîner des blessures et provoquer des dégâts matériels.
- N'allumer l'appareil que lorsque personne (autre que l'utilisateur) ni aucun animal ne se trouvent dans la zone de travail.
- Respecter une distance de sécurité avec les personnes et les animaux, et éteindre l'appareil lorsque des personnes ou des animaux s'approchent.
- Examinez les haies et les buissons avant de les tailler afin de détecter la présence d'éventuels objets non visibles au premier abord, p. ex. fils métalliques, grillages de clôture, appareils de jardinage, bouteilles, et retirer ces objets.
- Quand il existe deux poignées, maintenez le taille-haie avec les deux mains.
- Placez-vous au sol lorsque vous travaillez, pas sur une échelle ou toute autre surface instable.
- Avant d'utiliser le taille-haie, assurez-vous que les dispositifs de verrouillage des parties mobiles (par ex. d'un manche ou élément basculant rallongé) sont bloqués.
- Déplacez et transportez l'appareil en veillant à ne toucher personne ni aucun animal avec la lame. Avant le transport, enfillez le capot de protection sur la lame.
- Pendant que vous travaillez avec le taille-haie, ne tenez pas les branches à couper.

- Éteignez l'appareil et attendez que la lame de coupe soit immobile avant de retirer les branches coincées.
- Retirez la batterie de l'appareil et enfillez le capot de protection sur la lame quand :
 - Travaux de contrôle, de réglage et de nettoyage
 - Travaux sur la lame de coupe
 - Quitter l'appareil
 - Transport
 - Stockage
 - Travaux de maintenance et de réparation
 - Danger

4 MONTAGE

⚠ AVERTISSEMENT ! Dangers liés à un montage incomplet. L'utilisation d'un appareil qui n'est pas entièrement monté risque d'entraîner de graves blessures.

- N'utiliser l'appareil que s'il est entièrement monté.
- N'introduire la batterie dans l'appareil que lorsqu'il est entièrement monté.

4.1 Emmancher/détacher (02) la tête de coupe

Emmancher la tête de coupe

1. Aligner l'accouplement emmençable (02/1) de la tête de coupe et le manche télescopique (02/2) de manière à ce que les flèches en relief se trouvent face à face.
2. Poussez l'accouplement emmençable et le manche télescopique l'un dans l'autre jusqu'à la butée (02/a).
3. Insérer la douille de réglage (02/3) jusqu'à la butée en la faisant passer par-dessus la connexion par fiche (02/b).
4. Tourner (02/c) la douille de réglage jusqu'à la butée dans le sens de la serrure fermée.

Détacher la tête de coupe

1. Tourner la douille de réglage dans le sens de la serrure ouverte.
2. Retirer la tête de coupe.

5 MISE EN SERVICE

5.1 Charger la batterie

Tenez compte de la plage de températures pour le chargement, voir à ce sujet les caractéristiques techniques.

REMARQUE Pour des informations détaillées, merci de consulter les notices d'utilisation séparées relatives à la batterie et au chargeur :

- Notice d'utilisation 443130 : Batteries
- Notice d'utilisation 443131 : Chargeurs

5.2 Insérer et enlever la batterie (03, 04)

ATTENTION ! Risque d'endommagement de la batterie. Si la batterie reste dans l'appareil après utilisation, elle risque d'être endommagée.

- Retirer la batterie de l'appareil immédiatement après utilisation et la conserver à l'abri du gel.
- N'introduire la batterie dans l'appareil qu'immédiatement avant d'utiliser ce dernier.

Insérer la batterie (03)

1. Insérer la batterie (03/1) dans le logement de batterie (03/2) de l'appareil de base et la pousser jusqu'à ce qu'elle s'emboîte (03/a).

Retirer la batterie (04)

1. Appuyer sur le bouton de déverrouillage (04/1) présent sur la batterie (04/2) et le maintenir enfoncé.
2. Retirer la batterie (04/a).

6 UTILISATION

AVERTISSEMENT ! Risque de blessure lié à des pièces mécaniques se détachant. Les pièces mécaniques qui se détachent en fonctionnement peuvent provoquer des blessures graves.

- Avant la mise en marche de l'appareil, vérifiez si toutes les pièces mécaniques rapportées sont bien serrées.
- Fixez les outils de coupe de telle sorte qu'ils ne puissent pas se détacher en marche.

6.1 Contrôler l'état de charge de la batterie

L'indicateur d'état de charge (01/6) se situe sur le dessus de l'appareil de base.

Il comprend trois segments. Les segments s'allument ou clignotent en fonction de l'état de charge.

Segment	État de charge
Trois segments sont allumés :	la batterie est entièrement chargée.
Deux segments sont allumés :	la batterie est chargée au deux tiers.

Segment	État de charge
Un segment est allumé :	la batterie est chargée à un tiers.
Un segment clignote :	la batterie est presque vide. L'appareil va bientôt s'arrêter.

6.2 Allonger/raccourcir le manche télescopique (05)

Le manche télescopique (05/2) est réglable progressivement. Cela permet d'adapter la longueur aux exigences de travail.

1. Dévisser (05/a) la douille de réglage (05/1) dans le sens de la serrure ouverte, jusqu'à ce que le blocage soit relâché.
2. Déplacer le manche télescopique jusqu'au réglage de la longueur souhaitée (05/b)
3. Visser à fond la douille de réglage.

6.3 Tourner la tête de coupe (06, 07)

La tête de coupe pivotante permet une position de travail confortable et sûre.

AVERTISSEMENT ! Danger de coupures. Danger de coupures si vous approchez les mains de la lame.

- Éteignez toujours l'appareil avant de tourner la tête de coupe.

1. Enfoncer le bouton (07/1) des deux côtés de la tête de coupe.
2. Faire pivoter la tête de coupe jusqu'à la position désirée (06/a).
3. Relâcher le bouton. La tête de coupe s'enclenche dans la position sélectionnée.

6.4 Allumer et éteindre l'appareil (08, 09)

Allumer l'appareil

1. Mettre l'appareil en position de travail (08).
2. Appuyer sur le bouton de déverrouillage (09/1) présent sur l'appareil de base et le maintenir enfoncé.
3. Appuyer sur l'interrupteur Marche/Arrêt (09/2) et maintenir enfoncé.
4. Relâcher le bouton de déverrouillage. Une fois le démarrage de l'appareil effectué, il n'est pas nécessaire de maintenir le bouton de déverrouillage enfoncé. Le bouton de déverrouillage est destiné à empêcher le démarrage involontaire de l'appareil.

Arrêter l'appareil

1. Relâcher l'interrupteur Marche/Arrêt.
2. Retirer éventuellement la batterie afin d'empêcher toute remise en marche par inadvertance : voir *chapitre 5.2 "Insérer et enlever la batterie (03, 04)", page 57.*

7 COMPORTEMENT AU TRAVAIL ET TECHNIQUE DE TRAVAIL (10)

⚠ AVERTISSEMENT ! Risque accru de chute. Le risque de chute est accru quand le travail se fait en position en hauteur (p.ex. sur une échelle).

- Avec cet appareil, travaillez toujours à partir du sol et veillez toujours à la stabilité de votre position.
- Respectez les consignes de sécurité.
- Tailler les haies régulièrement et seulement pendant les heures autorisées.
- Ne couper que les branches fines et les jeunes pousses en surface de la haie ; ne pas couper en profondeur.
- Couper toujours d'abord les deux côtés d'une haie et tailler ensuite la partie supérieure. Ainsi, les végétaux coupés ne peuvent pas tomber dans des zones non traitées.
- Les haies doivent toujours être taillées de façon trapézoïdale. Cela évite aux branches inférieures de se dégarnir (10).
- Ne retirer les déchets de coupe que lorsque le moteur est à l'arrêt.
- En fin d'utilisation/pour le transport de l'appareil :
 - Éteindre l'appareil.
 - Mettre la protection en place.
 - Retirer la batterie.
- Retirer la batterie et vérifier l'absence de dommages sur l'appareil après utilisation.

8 MAINTENANCE ET ENTRETIEN

⚠ AVERTISSEMENT ! Danger de coupures. Risque de coupures si vous mettez la main dans les pièces mécaniques à arêtes vives ou mobiles ainsi que dans les mécanismes de coupe.

- Avant tout travail de maintenance, d'entretien et de nettoyage, éteignez toujours l'appareil. Retirez la batterie.
- Pour les travaux de maintenance, d'entretien et de nettoyage, toujours porter des gants de protection.

ℹ REMARQUE Les travaux de réparation ne doivent être effectués que par des spécialistes compétents ou par nos services de maintenance.

- Ne pas exposer l'appareil à l'eau ou à l'humidité.
- Après chaque utilisation, nettoyez le boîtier et la lame de coupe, à l'aide d'une brosse ou d'un chiffon. Ne pas utiliser d'eau et/ou de produits nettoyants agressifs ou solvants – risque de corrosion et endommagement des pièces en plastique.
- Retirer la batterie et vérifier l'absence d'endommagements sur l'appareil, après chaque utilisation.
- Nettoyer la lame et pulvériser de l'huile protégeant de la corrosion.
- Contrôler régulièrement les lames de coupe. Faire appel au service de maintenance du fabricant en cas de :
 - lame défectueuse,
 - lame émoussée,
 - usure excessive.
- Vérifier que toutes les vis soient bien serrées.
- Vérifier si les contacts électriques de l'appareil sont oxydés. Le cas échéant, les nettoyer à l'aide d'une fine brosse métallique puis pulvériser un spray spécial pour contacts électriques.

9 AIDE EN CAS DE PANNES

⚠ ATTENTION ! Risque de blessures. Les parties de l'appareil à arêtes vives et mobiles peuvent provoquer des blessures.

- Pour les travaux de maintenance, d'entretien et de nettoyage, portez toujours des gants de protection !

i REMARQUE En cas de pannes ne figurant pas dans ce tableau ou ne pouvant pas être éliminées, contacter notre service après-vente compétent.

Panne	Cause	Remède
Le moteur ne fonctionne pas.	La batterie est vide.	Charger la batterie.
	La batterie est absente ou a été mal insérée.	Insérer correctement la batterie.
	L'alimentation électrique est interrompue.	1. Retirer la batterie. 2. Nettoyer les contacts de l'appareil.
	Le disjoncteur de protection moteur a coupé le moteur en raison d'une surcharge.	Veuillez attendre que le disjoncteur de protection moteur active à nouveau le moteur.
Le moteur tourne par intermittence.	<ul style="list-style-type: none"> ■ Défaut sur l'appareil ■ L'interrupteur Marche/Arrêt est défectueux. 	Faire appel au service de maintenance du fabricant.
La lame chauffe. Dégagement de fumée.	Absence d'huile sur la lame.	1. Arrêter l'appareil et retirer la batterie. 2. Nettoyer et lubrifier la lame. 3. Réinsérer la batterie.
	<ul style="list-style-type: none"> ■ La lame est usée. ■ Lame ébréchée. 	Faire appel au service de maintenance du fabricant.
Les branches ne sont pas coupées proprement. Les branches se coincent souvent dans la lame.	La lame est usée.	Faire appel au service de maintenance du fabricant.
	Le jeu de coulissement de la lame est trop important.	Faire appel au service de maintenance du fabricant.
Le moteur tourne, mais la lame est immobile.	Défaut sur l'appareil	Faire appel au service de maintenance du fabricant.
L'appareil vibre de manière anormale.	Défaut sur l'appareil	Faire appel au service de maintenance du fabricant.
La durée d'utilisation de la batterie baisse considérablement.	La batterie a atteint sa durée de vie utile.	Remplacer la batterie. N'utiliser que des pièces originales du constructeur.
Impossible de recharger la batterie.	Les contacts de la batterie sont encrassés.	Faire appel au service de maintenance du fabricant.
	La batterie ou le chargeur sont défectueux.	Commander les pièces de rechange. Faire appel au service de maintenance du fabricant.
	La batterie est trop chaude.	Laisser la batterie refroidir.

10 TRANSPORT

Avant de transporter l'appareil, prendre les mesures suivantes :

1. Éteindre l'appareil.
2. Retirer la batterie de l'appareil.
3. Emballer la batterie de manière conforme (voir ci-dessous).

Batterie « B125 Li » (réf. 113896)

f REMARQUE L'énergie nominale de la batterie est supérieure à 100 Wh. Tenir donc compte des consignes de transport ci-dessous !

La batterie lithium-ion présente dans l'appareil est soumise à la législation sur les marchandises dangereuses, mais peut être transportée relativement aisément :

- l'utilisateur privé peut transporter en voiture la batterie et sans autre obligation à condition que la batterie soit emballée comme pour la vente au détail, et que le transport soit d'ordre privé.
- Les utilisateurs professionnels qui effectuent le transport dans le cadre de leur activité (p.ex. transport depuis/vers un chantier, ou démonstrations) peuvent également transporter l'appareil dans ces mêmes conditions simplifiées.

Dans ces deux cas, il faut impérativement prendre les mesures nécessaires pour empêcher le contenu de fuir. Dans tous les autres cas, les prescriptions de la législation sur les marchandises dangereuses doivent être impérativement respectées. En cas de non-respect, l'expéditeur et le cas échéant le transporteur encourent de sévères sanctions.

Plus de consignes sur le transport et l'expédition

- Ne transporter ou expédier des batteries lithium-ion que si elles ne sont pas endommagées !
- Pour transporter la batterie, utiliser uniquement le carton d'origine ou un carton adapté au transport des marchandises dangereuses (non obligatoire pour les batteries dont l'énergie nominale est inférieure à 100 Wh).
- Coller un ruban adhésif sur les contacts de la batterie, afin d'éviter tout court-circuit.
- Dans son emballage, sécuriser la batterie pour qu'elle ne glisse pas, afin d'éviter de l'endommager pendant le transport.

- S'assurer de joindre le bon marquage et la documentation correcte pour le transport ou l'expédition (p.ex. par colis postal ou transporteur).
- S'informer auparavant si le transporteur choisi peut prendre en charge le transport, et signaler l'envoi.

Nous conseillons de faire appel à un expert en marchandises dangereuses pour préparer l'envoi. Respecter également d'éventuelles prescriptions nationales complémentaires.

11 STOCKAGE

11.1 Remisage de l'appareil

- Après chaque utilisation, nettoyer soigneusement l'appareil et ses accessoires et, si disponibles, mettre tous les capots de protection en place.
- Stocker l'appareil dans un endroit sec, fermé et à l'abri du gel.
- Conserver l'appareil hors de portée des enfants et des personnes non autorisées.

Avant des périodes de non-utilisation de plus de 30 jours, effectuer les travaux suivants :

- Nettoyer la lame et pulvériser de l'huile protégeant de la corrosion.
- Nettoyer soigneusement l'appareil et le conserver dans un local sec.

11.2 Stocker la batterie et le chargeur

f REMARQUE Pour des informations détaillées, merci de consulter les notices d'utilisation séparées relatives à la batterie et au chargeur.

12 ÉLIMINATION

Indications de la loi allemande sur les appareils électriques et électroniques (ElektroG)



- Les appareils électriques et électroniques ne doivent pas être jetés aux ordures ménagères, mais être triés avant leur mise au rebut.
- Les piles ou batteries usagées qui ne sont pas fixées à demeure dans l'appareil usagé doivent être retirées avant d'éliminer l'appareil. Leur élimination est régie par la loi sur les piles.
- Les détendeurs et utilisateurs d'appareils électriques et électroniques sont légalement tenus de les rapporter après utilisation.

- L'utilisateur final porte seul la responsabilité de la suppression de ses données personnelles sur l'appareil usagé à éliminer.

Le symbole de la poubelle barrée signifie que les appareils électriques et électroniques ne doivent pas être jetés aux ordures ménagères.

Les appareils électriques et électroniques peuvent être déposés gratuitement aux endroits suivants :

- points de collecte ou centres de tri publics (p.ex. déchetteries communales)
- points de vente d'appareils électroniques (magasins ou en ligne) si le revendeur est obligé de reprendre l'appareil ou s'il le propose.

Ces déclarations ne s'appliquent qu'aux appareils installés et vendus dans les pays de l'Union européenne et soumis à la directive européenne 2012/19/UE. Dans les pays en dehors de l'Union européenne, des dispositions différentes peuvent être applicables en matière d'élimination des appareils électriques et électroniques.

Indications de la loi allemande sur les piles (BattG)



- Les piles et batteries usagées ne doivent pas être jetées aux ordures ménagères, mais être triées avant leur mise au rebut.
- Pour retirer en toute sécurité les piles et batteries de l'appareil électronique et pour toute information sur le type ou le système chimique, reportez-vous aux informations données dans le manuel d'utilisation et/ou de montage.
- Les propriétaires et utilisateurs de piles et de batteries sont légalement tenus de les rapporter après utilisation. La reprise de ces produits est limitée à une quantité estimée normale pour un ménage.

Les piles usagées peuvent contenir des substances nocives ou des métaux lourds qui peuvent nuire à l'environnement et à la santé. Le retraitement des piles usagées et l'utilisation des ressources qu'elles contiennent contribuent à la protection de ces deux ressources vitales.

Le symbole de la poubelle barrée signifie que les piles et les batteries ne doivent pas être jetées aux ordures ménagères.

En outre, s'il y a sous la poubelle les mentions Hg, Cd ou Pb, cela signifie que :

- Hg : la batterie contient plus de 0,0005 % de mercure
- Cd : la batterie contient plus de 0,002 % de cadmium
- Pb : la batterie contient plus de 0,004 % de plomb

Les batteries et les piles peuvent être déposées gratuitement aux endroits suivants :

- points de collecte ou centres de tri publics (p.ex. déchetteries communales)
- points de vente de piles et de batteries
- points de reprise du réseau national de récupération des piles usagées des appareils
- point de reprise du fabricant (s'il n'est pas membre du réseau national de récupération)

Ces déclarations ne s'appliquent qu'aux piles et batteries vendues dans les pays de l'Union européenne et soumises à la directive européenne 2006/66/CE. Dans les pays en dehors de l'Union européenne, des dispositions différentes peuvent être applicables en matière d'élimination des piles et batteries.

13 CARACTÉRISTIQUES TECHNIQUES

Caractéristiques techniques : voir le tableau des caractéristiques techniques au début de la présente notice d'utilisation.

* *Observations relatives aux valeurs d'émissions de vibrations et d'émissions acoustiques :*

- *Les valeurs d'émissions de vibrations et d'émissions acoustiques indiquées ont été mesurées selon un procédé de contrôle normalisé et elles peuvent être utilisées pour comparer un outil électrique avec un autre.*
- *Les valeurs d'émissions de vibrations et d'émissions acoustiques indiquées peuvent également être utilisées pour procéder à une estimation initiale de l'exposition (degré d'exposition aux vibrations).*
- *Les valeurs d'émissions de vibrations et d'émissions acoustiques peuvent varier par rapport aux valeurs indiquées pendant l'utilisation effective de l'outil électrique en fonction de la manière selon laquelle l'outil électrique est utilisé.*
- *Respectez les mesures de sécurité conformément au chapitre sur la sécurité. Essayez de maintenir la sollicitation par les vibrations aussi faible que possible. Des exemples de*

mesure permettant de réduire la sollicitation par les vibrations sont le port de gants lors de l'utilisation de l'outil et la limitation du temps de travail. Il convient ici de tenir compte de toutes les composantes d'un cycle d'utilisation (par ex. des temps où l'outil électrique est éteint et des temps où il est certes allumé, mais fonctionne sans sollicitation).

14 SERVICE CLIENTS/APRÈS-VENTE

En cas de questions portant sur la garantie, les réparations ou les pièces de rechange, contacter le service de maintenance AL-KO le plus proche de chez vous. Vous le trouverez à l'adresse suivante sur Internet : www.al-ko.com/service-contacts

15 GARANTIE

Pendant la période légale de garantie contre les vices de fabrication, nous éliminons par réparation ou remplacement, selon notre choix, tout défaut de matériau ou de fabrication survenu sur l'appareil. La durée de prescription dépend de la législation respective en vigueur dans le pays où a été acheté l'appareil.

Notre garantie s'applique seulement en cas :

- de respect du présent manuel d'utilisation,
- d'utilisation correcte,
- d'utilisation de pièces de rechange d'origine.

La garantie ne s'applique pas en cas :

- de tentatives de réparation par l'utilisateur,
- de modifications techniques par l'utilisateur,
- d'utilisation non conforme.

Sont exclues de la garantie :

- les détériorations de la peinture dues à une usure normale,
- les pièces d'usure qui figurent en encadré sur la carte des pièces de rechange xxxxxx (x).

La période de garantie commence à courir au moment de l'achat par le premier utilisateur final. La date d'achat figurant sur la preuve d'achat fait foi. Veuillez vous adresser à votre revendeur ou bien au point de service après-vente agréé le plus proche, en présentant cette déclaration et la preuve d'achat. Les droits légaux de l'acheteur vis-à-vis du vendeur en cas de défaut ne sont pas affectés par cette déclaration.

TRADUCCIÓN DEL MANUAL ORIGINAL DE INSTRUCCIONES**Índice**



1	Acerca de este manual de instrucciones .	63	4	Montaje.....	70
1.1	Símbolos de la portada	64	4.1	Acoplar/desmontar el cabezal de corte (02)	70
1.2	Explicación de símbolos y palabras de señalización	64	5	Puesta en funcionamiento.....	70
2	Descripción del producto	64	5.1	Cargar la batería.....	70
2.1	Uso previsto	64	5.2	Insertar y sacar la batería (03, 04)	71
2.2	Posible uso indebido previsible	64	6	Funcionamiento.....	71
2.3	Dispositivos de seguridad y protección.....	64	6.1	Comprobación del estado de carga de la batería.....	71
2.3.1	Protección de sobrecarga.....	64	6.2	Prolongación/acortamiento del mango telescópico (05)	71
2.3.2	Cubierta de protección para la cuchilla de corte.....	65	6.3	Giro del cabezal de corte (06, 07)	71
2.3.3	Botón de desbloqueo.....	65	6.4	Conectar y desconectar el aparato (08, 09)	71
2.4	Símbolos en el aparato	65	7	Proceso y técnica de trabajo (10).....	72
2.4.1	Símbolos de seguridad.....	65	8	Mantenimiento y limpieza	72
2.4.2	Símbolos de mando.....	65	9	Ayuda en caso de avería.....	72
2.5	Vista general del producto (01)	65	10	Transporte	74
2.6	Volumen de suministro.....	65	11	Almacenamiento.....	74
3	Instrucciones de seguridad	66	11.1	Almacenar el aparato	74
3.1	Indicaciones generales de seguridad para máquinas eléctricas	66	11.2	Guardar la batería y el cargador.....	74
3.1.1	Seguridad en el lugar de trabajo .	66	12	Eliminación del producto	74
3.1.2	Seguridad eléctrica	66	13	Datos técnicos.....	75
3.1.3	Seguridad de personas	66	14	Servicio de atención al cliente/servicio técnico	76
3.1.4	Uso y manejo de la máquina eléctrica	67	15	Garantía	76
3.1.5	Uso y manejo de la máquina de alimentación por baterías	67			
3.1.6	Servicio técnico	68			
3.2	Instrucciones de seguridad para cortasetos.....	68			
3.3	Indicaciones de seguridad para cortasetos de alcance más largo	68			
3.4	Exposición a vibraciones.....	68			
3.5	Exposición al ruido	69			
3.6	Instrucciones de seguridad de la batería y el cargador	69			
3.7	Instrucciones de seguridad para el funcionamiento.....	70			

1 ACERCA DE ESTE MANUAL DE INSTRUCCIONES

- La versión original de este manual de instrucciones está en alemán. Todas las demás versiones en otros idiomas son traducciones de la versión original.
- Conserve siempre este manual de instrucciones para poderlo leerlo en caso de que necesite consultar información sobre el aparato.
- Entregue el aparato a otra persona siempre adjuntando el manual de instrucciones.

- Lea y tenga en cuenta las indicaciones de seguridad y advertencias de este manual de instrucciones.

1.1 Símbolos de la portada

Símbolo	Significado
	Antes de ponerlo en marcha, es imprescindible leer atentamente este manual de instrucciones. Esto es esencial para un trabajo seguro y un manejo sin problemas.
	Manual de instrucciones
	Maneje las baterías de ion de litio con cuidado. Preste especial atención a las indicaciones de transporte, almacenamiento y eliminación de este manual de instrucciones.

1.2 Explicación de símbolos y palabras de señalización

 **¡PELIGRO!** Indica una situación de peligro inminente que, en caso de no evitarse, produce lesiones graves o la muerte.

 **¡ADVERTENCIA!** Indica una situación de peligro potencial que, en caso de no evitarse, podría producir lesiones graves o la muerte.

 **¡PRECAUCIÓN!** Indica una situación de peligro potencial que, en caso de no evitarse, podría producir lesiones de leves a moderadas.

¡ATENCIÓN! Indica una situación que, en caso de no evitarse, podría producir daños materiales.

 **NOTA** Indicaciones especiales para una mejor comprensión y manejo.

2 DESCRIPCIÓN DEL PRODUCTO

El presente manual de instrucciones describe un cortasetos alto con batería y de manejo manual, equipado con un mango telescópico regulable en altura y un cabezal giratorio.

El aparato solo puede utilizarse junto con las baterías de iones de litio y cargadores que se mencionan en los datos técnicos. Para obtener más información sobre las baterías y los cargadores, véanse los manuales individuales:

- Manual de instrucciones 443130: Baterías

- Manual de instrucciones 443131: Cargadores

¡ATENCIÓN! Peligro de daños en la batería y el aparato. Si el aparato se utiliza con una batería inapropiada, pueden dañarse el propio aparato y la batería.

- Utilice el aparato únicamente con la batería especificada.

2.1 Uso previsto

El aparato está destinado a eliminar ramas finas y brotes nuevos de setos y arbustos desde el suelo. El usuario debe estar situado firmemente sobre el suelo.

Este aparato ha sido diseñado únicamente para su uso privado. Cualquier otro uso distinto, así como cualquier modificación o ampliación no permitida, se considera un uso indebido y tiene como consecuencia la extinción de la garantía y la pérdida de la conformidad, así como el rechazo de toda responsabilidad por parte del fabricante por daños del usuario o de terceros.

2.2 Posible uso indebido previsible

- No utilice el aparato en entornos con riesgo de explosión.
- No utilice el aparato cuando llueva.
- No utilice el aparato en arbustos y setos mojados.

El aparato no ha sido concebido para el uso industrial en parques públicos o instalaciones deportivas ni para el uso en el ámbito de la agricultura y la silvicultura.

2.3 Dispositivos de seguridad y protección

 **¡ADVERTENCIA! Peligro de lesiones.** Los dispositivos de seguridad y protección que estén defectuosos o se hayan anulado pueden provocar lesiones graves.

- Disponga la reparación de los dispositivos de seguridad y protección que estén defectuosos.
- Nunca anule los dispositivos de seguridad y protección.

2.3.1 Protección de sobrecarga

Si el material que se va a cortar es demasiado grueso o si aparece un objeto duro, la cuchilla de corte se bloquea y el motor se desconecta automáticamente.

1. Desconecte el aparato y extraiga la batería. **Advertencia** Antes de realizar cualquier trabajo en la cuchilla de corte retire la batería del aparato.

2. Elimine el bloqueo.
3. Espere unos 5 segundos.
4. Vuelva a colocar la batería y encienda el aparato.

2.3.2 Cubierta de protección para la cuchilla de corte

La cubierta de protección debe colocarse sobre la cuchilla de corte antes del montaje, el transporte y el almacenamiento con el fin de evitar lesiones a las personas y daños a los objetos.

2.3.3 Botón de desbloqueo

El botón de desbloqueo activa el interruptor de encendido/apagado. De este modo se evita un encendido accidental del aparato al presionar únicamente el interruptor de encendido/apagado.

2.4 Símbolos en el aparato

2.4.1 Símbolos de seguridad

Símbolo	Significado
	Preste especial atención durante el manejo. Lea el manual de instrucciones antes de la puesta en funcionamiento.
	Utilizar casco de protección, protección para los oídos y protección para los ojos.
	No acerque las manos a las cuchillas de corte.
	No exponga el aparato a la lluvia.
	No dañe ningún cable conductor de corriente. Peligro de descarga eléctrica.
	Respete una distancia de 10 m con respecto a los cables que conducen corriente.

Símbolo	Significado
	Retire la batería antes de efectuar trabajos de ajuste, limpieza o mantenimiento.

2.4.2 Símbolos de mando

Símbolo	Significado
	Apretar/aflojar el mango telescópico.

2.5 Vista general del producto (01)

La vista de conjunto (01) da una visión general del aparato.

N.º	Componente
1	Aparato básico
2	■ Mango inferior
3	■ Mango superior
4	■ Casquillo de bloqueo
5	■ Batería*
6	■ Indicador del estado de carga
7	■ Botón de desbloqueo
8	■ Interruptor de encendido/apagado
9	■ Mango telescópico
10	Cabezal de corte con articulación giratoria
11	Cargador*
12	Cubierta de protección para la cuchilla de corte
13	Manual de instrucciones

* No se incluyen en el volumen de suministro, pero se pueden adquirir indicando los siguientes números de artículo: véanse los datos técnicos.

2.6 Volumen de suministro

NOTA La batería y el cargador no están incluidos en el volumen de suministro y deben adquirirse por separado.

Tras desembalar el aparato, compruebe que se hayan suministrado todos los componentes.

N.º	Componente
1	Aparato básico
2	Cabezal de corte con articulación giratoria
3	Cubierta de protección para la cuchilla de corte
4	Manual de instrucciones

3 INSTRUCCIONES DE SEGURIDAD

3.1 Indicaciones generales de seguridad para máquinas eléctricas

⚠ ¡ADVERTENCIA! Lea todas las indicaciones de seguridad, instrucciones, ilustraciones y datos técnicos con los que está provista la presente máquina. El incumplimiento de las advertencias e instrucciones siguientes puede causar descargas eléctricas, incendios y lesiones graves.

- **Guarde todas las advertencias e instrucciones de seguridad para un uso futuro.**

El término "máquina" empleado en las indicaciones de seguridad se refiere a máquinas de alimentación por red eléctrica (con cable de red) o a máquinas de alimentación por baterías (sin cable de red).

3.1.1 Seguridad en el lugar de trabajo

- **Mantenga el área de trabajo limpia y bien iluminada.** Las áreas de trabajo desordenadas y sin iluminación pueden causar accidentes.
- **No trabaje con la máquina en un entorno potencialmente explosivo en el que haya líquidos, gases o polvos inflamables.** Las máquinas generan chispas que pueden prender el polvo o los vapores.
- **Durante el uso de la máquina mantenga alejados a los niños y cualquier otra persona.** En caso de sufrir una distracción puede perder el control sobre la máquina.

3.1.2 Seguridad eléctrica

- **El enchufe de conexión de la máquina debe encajar en la toma de corriente. No se puede cambiar el enchufe. No utilice ningún enchufe adaptador junto con las máquinas con conexión a tierra.** Los enchufes originales y las tomas de corriente adecuadas disminuyen el riesgo de descargas eléctricas.

- **Evite el contacto corporal con superficies puestas a tierra tales como tubos, radiadores, cocinas y neveras.** Existe un alto riesgo de sufrir una descarga eléctrica si el cuerpo está puesto a tierra.
- **Mantenga las máquinas alejadas de la lluvia y la humedad.** Si penetra agua en una máquina, aumenta el riesgo de sufrir una descarga eléctrica.
- **No use el cable de conexión para fines ajenos, para llevar o colgar la máquina, o para sacar el enchufe de la toma de corriente tirando de este.** Mantenga el cable de conexión alejado del calor, aceite, bordes afilados o piezas móviles. El peligro de descargas eléctricas aumenta si los cables de conexión están dañados o enrollados.
- **Cuando trabaje con una máquina al aire libre, utilice únicamente alargadores que también sean adecuados para el exterior.** El uso de un alargador adecuado para el exterior reduce el peligro de descargas eléctricas.
- **Si el funcionamiento de la máquina en un entorno húmedo es inevitable, utilice un interruptor diferencial.** El uso de este interruptor diferencial evita el riesgo de una descarga eléctrica.

3.1.3 Seguridad de personas

- **Esté atento, preste atención a lo que hace y proceda con sentido común cuando trabaje con una máquina. No utilice ninguna máquina si siente cansancio o si se encuentra bajo el efecto de drogas, alcohol o medicamentos.** Un momento de descuido mientras se utiliza la máquina puede provocar lesiones graves.
- **Utilice equipo de protección personal y siempre gafas de protección.** El uso de equipos de protección individual, como mascarilla contra el polvo, zapatos de seguridad antideslizantes, casco de protección o protección para los oídos, según el tipo y aplicación de la máquina, reduce el riesgo de lesiones.
- **Evite una puesta en funcionamiento involuntaria.** Asegúrese de que la máquina está desconectada antes de enchufarla a la red eléctrica y/o conectar la batería, agarrarla o transportarla. Si al transportar la máquina tiene el dedo en el interruptor o si la máquina se encuentra encendida y conectada.

da a la alimentación de corriente, esto puede provocar accidentes.

- **Retire las herramientas de ajuste o las llaves inglesas antes de encender la máquina.** Una herramienta o llave que se encuentre en una parte giratoria de la máquina puede provocar lesiones.
- **Procure mantener una postura normal. Mantenga una postura firme y el equilibrio en todo momento.** De este modo podrá controlar mejor la máquina en situaciones inesperadas.
- **Utilice la ropa adecuada. No utilice ropa holgada ni joyas. Mantenga el pelo y la ropa alejados de las piezas móviles.** La ropa suelta, las joyas o el pelo largo pueden engancharse en las piezas móviles.
- **Si se pueden montar dispositivos de aspiración y de recogida de polvo, se deben conectar y utilizar correctamente.** El uso de un dispositivo aspirador de polvo puede reducir los riesgos relacionados con el polvo.
- **No se deje llevar por un falso sentido de seguridad ni pase por alto las normas de seguridad para máquinas, aunque esté familiarizado/a con la máquina después de un uso reiterado.** Un descuido en el manejo puede provocar lesiones graves en cuestión de fracciones de segundo.

3.1.4 Uso y manejo de la máquina eléctrica

- **No sobrecargue la máquina. Utilice para su trabajo la máquina específica para ello.** Con la máquina adecuada trabajará mejor y con mayor seguridad en un rango de potencia determinado.
- **No utilice ninguna máquina cuyo interruptor esté defectuoso.** Una máquina que no se puede encender o apagar es peligrosa y se debe reparar.
- **Extraiga el enchufe de la toma de corriente y/o retire la batería desmontable antes de realizar cualquier ajuste en el aparato, cambiar cualquier pieza de la herramienta de aplicación o guardar la máquina.** Estas medidas de precaución evitan el arranque accidental de la máquina.
- **Guarde las máquinas que no se utilicen fuera del alcance de los niños. No permita que nadie utilice la máquina a menos que esté familiarizado/a con ella o que se haya leído las presentes instrucciones.** Las má-

quinas son peligrosas si son utilizadas por personas que carecen de experiencia.

- **Conserve con esmero las máquinas y la herramienta de aplicación. Controle si las piezas móviles funcionan perfectamente y no se atascan, si hay piezas rotas o dañadas que puedan perjudicar el funcionamiento de la máquina. Encargue la reparación de las piezas dañadas antes de utilizar la máquina.** Muchos accidentes se deben a un mantenimiento mal realizado de las máquinas.
- **Mantenga las herramientas de corte afiladas y limpias.** Las herramientas de corte cuidadosamente conservadas con bordes de corte afilados se atascan menos y son más fáciles de controlar.
- **Utilice la máquina, la herramienta de aplicación, las herramientas de aplicación, etc. conforme a las presentes instrucciones. Tenga en cuenta las condiciones del trabajo y las actividades a realizar.** El uso de las máquinas para otras aplicaciones distintas a las previstas puede provocar situaciones peligrosas.
- **Mantenga los mangos y empuñaduras secos, limpios y sin restos de aceite ni grasa.** Los mangos y empuñaduras resbaladizos no permiten manejar ni controlar la máquina de forma segura en situaciones imprevistas.

3.1.5 Uso y manejo de la máquina de alimentación por baterías

- **Cargue la batería únicamente con cargadores recomendados por el fabricante.** Existe peligro de incendio si se cargan baterías en un cargador que es apropiado para otro tipo de baterías.
- **Utilice únicamente las baterías previstas para ello en las máquinas.** El uso de otras baterías puede provocar lesiones y peligro de incendios.
- **Mantenga la batería que no utilice lejos de clips, monedas, llaves, clavos, tornillos u otros objetos metálicos, que puedan provocar un puente entre los contactos.** Un cortocircuito entre los contactos de la batería puede provocar quemaduras o incendios.
- **Si se utiliza de forma incorrecta, puede salirse el líquido de la batería. Evite el contacto con el mismo. En caso de contacto accidental, lávese con agua. Si el líquido entra en contacto con los ojos, acuda al médico.** El líquido que sale de la bate-

ría puede provocar irritaciones cutáneas o quemaduras.

- **No utilice baterías dañadas o modificadas.** Las baterías dañadas o alteradas pueden comportarse de forma imprevisible y provocar incendios, explosiones o peligro de lesiones.
- **No exponga la batería al fuego ni a altas temperaturas.** El fuego o las temperaturas superiores a 130 °C pueden causar una explosión.
- **Siga todas las indicaciones para la carga y nunca cargue la batería o la máquina con alimentación por batería fuera del rango de temperatura especificado en el manual de instrucciones.** Una carga incorrecta o fuera del rango de temperaturas permitido puede destruir la batería y aumentar el riesgo de incendio.

3.1.6 Servicio técnico

- **Solamente el personal cualificado puede reparar su máquina, y solo con piezas de repuesto originales.** De este modo se garantiza que se mantiene la seguridad de la máquina.
- **Nunca realice trabajos de mantenimiento a baterías dañadas.** El mantenimiento completo de baterías solamente debe realizarlo el fabricante o centros de atención al cliente autorizados.

3.2 Instrucciones de seguridad para cortasetos

- **Mantenga todas las partes del cuerpo alejadas de la cuchilla. No intente retirar el material de corte o sujetar el material que se va a cortar mientras las cuchillas están en marcha.** Las cuchillas siguen moviéndose después de apagar el interruptor. Un momento de descuido mientras se utiliza el cortasetos puede provocar lesiones graves.
- **Transporte el cortasetos sujetándolo por el mango con las cuchillas detenidas y preste atención para no accionar el interruptor.** Transportar el cortasetos correctamente reduce el peligro de una puesta en marcha accidental y de que se produzcan lesiones debido a las cuchillas.
- **Durante el transporte o el almacenamiento del cortasetos, colocar siempre la cubierta sobre las cuchillas.** Un manejo adecuado del cortasetos reduce el peligro de lesiones debido a las cuchillas.

- **Asegúrese de que todos los interruptores están apagados y que el enchufe se ha extraído antes de retirar cualquier material de corte atascado o de realizar el mantenimiento de la máquina.** Una puesta en funcionamiento inesperada del cortasetos al retirar el material atascado puede provocar lesiones graves.
- **Sujete el cortasetos únicamente por las superficies de agarre aisladas, ya que la cuchilla de corte puede alcanzar cables eléctricos ocultos o el propio cable de alimentación.** El contacto de la cuchilla con un cable conductor de tensión puede transmitir la tensión también a otras piezas metálicas del aparato y provocar una descarga eléctrica.
- **Mantenga cualquier cable de alimentación alejado de la zona de corte.** Los cables pueden estar ocultos en setos y arbustos y la cuchilla puede cortarlos de forma accidental.
- **No utilice el cortasetos en condiciones climáticas adversas, en especial si hay peligro de tormenta.** Esto reduce el peligro de ser alcanzado por un rayo.

3.3 Indicaciones de seguridad para cortasetos de alcance más largo

- **Reduzca el peligro de una descarga eléctrica mortal evitando utilizar el cortasetos de alcance más largo en las proximidades de cables eléctricos.** El contacto con cables eléctricos o el uso en las proximidades de estos puede provocar lesiones graves o descargas eléctricas mortales.
- **Utilice el cortasetos de alcance más largo siempre con ambas manos.** Sujete el cortasetos de alcance más largo con ambas manos para evitar perder el control.
- **A la hora de realizar trabajos en altura con el cortasetos de alcance más largo, utilice protección para la cabeza.** La caída de fragmentos de material puede provocar lesiones graves.

3.4 Exposición a vibraciones

- **Peligro por vibración**
El valor real de las emisiones de vibración durante la utilización del aparato puede diferir del valor especificado por el fabricante. Antes y durante el uso tenga en cuenta los siguientes factores de influencia:
 - ¿El aparato se utiliza conforme al uso previsto?

- ¿El material se corta o se trabaja de una manera adecuada?
- ¿El aparato se encuentra en un estado de uso correcto?
- ¿La herramienta de corte está debidamente afilada y se ha colocado la herramienta de corte adecuada?
- ¿Se han montado las asas de sujeción y, en caso necesario, las asas antivibración opcionales, y están firmemente unidas al aparato?
- Opere el aparato únicamente con el número de revoluciones del motor necesario para llevar a cabo el trabajo en cuestión. Evite el número de revoluciones máximo para reducir el ruido y las vibraciones.
- Si se usa de manera indebida o se lleva a cabo un mal mantenimiento puede aumentar el ruido y las vibraciones del aparato, perjudicando la salud. En ese caso, apague inmediatamente el aparato y llévelo a reparar a un taller del servicio técnico autorizado.
- El grado de exposición a vibraciones depende del trabajo que se realiza y de cómo se utiliza el aparato. Tenga esto en cuenta y haga las pausas necesarias durante el trabajo. Esto reducirá notablemente la exposición a vibraciones durante todo el período de trabajo.
- El uso prolongado del aparato expone al usuario a vibraciones que podrían causarle problemas de circulación ("dedos blancos"). Para evitar este riesgo lleve guantes y mantenga las manos calientes. En caso de que se detecte cualquier síntoma de "dedos blancos" acuda inmediatamente a un médico. Entre estos síntomas están: adormecimiento, pérdida de sensibilidad, cosquilleo, picor, dolor, fuerza debilitada, cambio de color o del estado de la piel. Normalmente, estos síntomas afectan a los dedos, las manos o el pulso. El peligro aumenta con las bajas temperaturas.
- Realice descansos largos durante su jornada laboral para que pueda recuperarse del ruido y las vibraciones. A la hora de trabajar con equipos que producen fuertes vibraciones organícese el trabajo repartido en varios días.
- Si observa una sensación desagradable o alteraciones en el color de la piel de las manos mientras usa el aparato, interrumpa el trabajo inmediatamente. Haga pausas con duración suficiente. Si no hace suficientes pausas, po-

dría llegar a sufrir el síndrome de vibración mano-brazo.

- Minimice el riesgo de exposición a vibraciones. Cuide el aparato siguiendo las instrucciones del manual.
- Si utiliza el aparato con frecuencia, póngase en contacto con su distribuidor especializado para adquirir accesorios antivibración (p. ej. empuñaduras).
- Evite trabajar con el aparato a temperaturas inferiores a 10 °C. Determine en un plan de trabajo de qué forma puede reducir las vibraciones.

3.5 Exposición al ruido

Es inevitable un determinado grado de exposición al ruido con este aparato. Efectúe los trabajos con mayor nivel de ruido a horas en que esté permitido y sea adecuado. Respete el horario de descanso y limite el trabajo a la duración necesaria. Una protección adecuada para los oídos es necesaria para protegerse usted mismo y otras personas cercanas.

3.6 Instrucciones de seguridad de la batería y el cargador

- Antes de la carga retire las baterías del aparato.
- No coloque en el aparato diferentes tipos de baterías o baterías nuevas y usadas juntas.
- Coloque las baterías en el aparato con la polaridad correcta.
- Retire las baterías del aparato si va a guardarlo durante un período de tiempo prolongado.
- No cortocircuite los terminales de conexión del aparato ni de la batería.

Manuales de instrucciones

Seguir las instrucciones de seguridad de la batería y del cargador en los manuales de instrucciones separados.

Véase:

- Manual de instrucciones 443130: Baterías
- Manual de instrucciones 443131: Cargadores

3.7 Instrucciones de seguridad para el funcionamiento

⚠ ¡ADVERTENCIA! Peligro por campo electromagnético. Esta herramienta eléctrica genera un campo electromagnético durante su funcionamiento. Este campo puede interferir, en determinadas circunstancias, con implantes médicos activos o pasivos.

- Para reducir el riesgo de lesiones graves o la muerte, recomendamos a las personas con implantes que consulten a su médico y al fabricante del implante antes de usar esta herramienta eléctrica.
- Tenga en cuenta que el usuario es el responsable de los accidentes y daños que se puedan producir a otras personas o a su propiedad.
- Utilice el aparato únicamente para aquellos trabajos para los que está previsto. Un uso no previsto puede producir lesiones y daños materiales.
- Utilice el aparato únicamente cuando no haya otras personas ni animales en la zona de trabajo.
- Mantenga una distancia de seguridad con respecto a personas y animales o bien desconecte el aparato cuando se aproxime a personas y animales.
- Antes de proceder a cortar, registre los setos y arbustos en busca de objetos ocultos, p. ej., alambres, alambradas, cables eléctricos, herramientas de jardinería o botellas, y retírelos.
- Sujete el cortasetos con las dos manos si dispone de dos asas.
- Durante el trabajo colóquese sobre el suelo, no sobre una escalera o cualquier otra superficie inestable.
- Antes de utilizar el cortasetos cerciórese de que los dispositivos de bloqueo de las partes móviles (p. ej., de un eje prolongado o un elemento de giro) están fijados.
- Desplace y transporte el aparato de forma que la cuchilla de corte no entre en contacto con ninguna personal ni ningún animal. Antes del transporte coloque la cubierta de protección sobre la cuchilla de corte.
- Durante el trabajo, no sujete las ramas que van a cortarse.

- Desconecte el aparato y espere a que la cuchilla de corte se haya detenido antes de retirar la rama enganchada.
- Retire la batería del aparato y coloque la cubierta de protección sobre la cuchilla de corte en caso de:
 - Realizar trabajos de revisión, ajuste y limpieza
 - Trabajos con la cuchilla de corte
 - Guardar el aparato
 - Transporte
 - Almacenar la motosierra
 - Realizar trabajos de mantenimiento y reparación
 - Situaciones de peligro

4 MONTAJE

⚠ ¡ADVERTENCIA! Peligro debido a un montaje incompleto. Si se pone en marcha un aparato que no está completamente montado pueden producirse lesiones graves.

- Operar el aparato solo cuando esté montado completamente.
- Cuando el aparato esté completamente montado, colocar la batería.

4.1 Acoplar/desmontar el cabezal de corte (02)

Acoplar el cabezal de corte

1. Alinee entre sí el acoplamiento insertable (02/1) del cabezal de corte y el mango telescópico (02/2) de tal manera que las flechas grabadas queden enfrente una de otra.
2. Inserte el acoplamiento insertable y el mango telescópico, una pieza dentro de la otra, hasta el tope (02/a).
3. Deslice el casquillo de bloqueo (02/3) hasta el tope sobre la unión insertable (02/b).
4. Gire el casquillo de bloqueo en la dirección del candado cerrado (02/c).

Desmontar el cabezal de corte

1. Gire el casquillo de bloqueo en la dirección del candado abierto.
2. Extraiga el cabezal de corte.

5 PUESTA EN FUNCIONAMIENTO

5.1 Cargar la batería

Respete el rango de temperatura para la operación de carga; véanse los datos técnicos.

NOTA Para obtener información detallada, tenga en cuenta los manuales de instrucciones individuales de la batería y el cargador:

- Manual de instrucciones 443130: Baterías
- Manual de instrucciones 443131: Cargadores

5.2 Insertar y sacar la batería (03, 04)

¡ATENCIÓN! Peligro de daños de la batería.

Si se deja la batería dentro del aparato después de utilizarlo, la batería podría resultar dañada.

- Justo después de utilizar el aparato, sacar la batería y guardarla en un lugar protegido de heladas.
- Introducir la batería en el aparato justo antes de comenzar a trabajar.

Colocación de la batería (03)

1. Deslice la batería (03/1) en el soporte de la batería (03/2) del aparato básico hasta que encaje (03/a).

Sacar la batería (04)

1. Pulse el botón de desbloqueo (04/1) de la batería (04/2) y manténgalo pulsado.
2. Saque la batería (04/a).

6 FUNCIONAMIENTO

¡ADVERTENCIA! Peligro de lesiones por piezas del aparato que se sueltan. Si se sueltan piezas durante el funcionamiento pueden producirse lesiones muy graves.

- Antes de conectar el aparato, compruebe que todas las piezas estén bien atornilladas.
- Fije las herramientas de corte para que no puedan soltarse durante el funcionamiento.

6.1 Comprobación del estado de carga de la batería

El indicador del estado de carga (01/6) se encuentra en la parte superior del aparato básico.

Está compuesto por tres segmentos. Los segmentos se iluminan o parpadean en función del estado de carga.

Segmento	Estado de carga
Los 3 segmentos están iluminados:	Batería totalmente cargada.
Hay 2 segmentos iluminados:	2/3 de batería cargada.

Segmento	Estado de carga
Hay 1 segmento iluminado:	1/3 de batería cargada.
Hay 1 segmento que parpadea:	La batería está casi agotada. El aparato se desconectará en breve.

6.2 Prolongación/acortamiento del mango telescópico (05)

El mango telescópico (05/2) se puede regular sin escalonamientos. Esto permite adaptar la longitud necesaria según el trabajo.

1. Gire el casquillo de bloqueo (05/1) en la dirección del candado abierto hasta que el apriete se haya liberado (05/a).
2. Desplace el mango telescópico hasta ajustar la longitud deseada (05/b).
3. Apriete el casquillo de bloqueo.

6.3 Giro del cabezal de corte (06, 07)

El cabezal de corte giratorio permite adoptar una postura de trabajo cómoda y segura.

¡ADVERTENCIA! Peligro de lesiones por cortes. Peligro de lesiones por cortes si se introducen las manos en la cuchilla de corte.

- Antes de girar el cabezal de corte desconecte siempre el aparato.
1. Presione el pulsador (07/1) a ambos lados del cabezal de corte.
 2. Gire el cabezal de corte hasta la posición deseada (06/a).
 3. Suelte el pulsador. El cabezal de corte se enclava en la posición seleccionada.

6.4 Conectar y desconectar el aparato (08, 09)

Conexión del aparato

1. Ponga el aparato en posición de trabajo (08).
2. Pulse el botón de desbloqueo (09/1) del aparato básico y manténgalo pulsado.
3. Pulse el interruptor de encendido/apagado (09/2) y manténgalo pulsado.
4. Suelte el botón de desbloqueo. No es necesario mantener pulsado el botón de desbloqueo después de arrancar el aparato. Este botón de desbloqueo está diseñado para impedir el arranque accidental de la sierra.

Desconexión del aparato

1. Suelte el interruptor de encendido/apagado.
2. En caso necesario extraiga la batería para evitar una reconexión accidental: véase *capítulo 5.2 "Insertar y sacar la batería (03, 04)", página 71*.

7 PROCESO Y TÉCNICA DE TRABAJO (10)

⚠ ¡ADVERTENCIA! Incremento del peligro de caída. Existe un riesgo de caída considerable si el trabajo se lleva a cabo desde una posición elevada (por ejemplo, una escalera).

- Trabaje con el aparato siempre desde el suelo y procure adoptar una postura segura.
- Siga las indicaciones de seguridad.
- Corte el seto con regularidad y únicamente a las horas permitidas.
- Corte únicamente las ramas finas y los brotes nuevos de la superficie del seto; no corte a demasiada profundidad.
- Corte siempre primero ambos lados de un seto y a continuación la parte superior. De este modo se evita que caigan cortes del seto en las zonas que todavía no se han trabajado.
- Los setos siempre se deben cortar siempre de forma trapezoidal para evitar calvas en las ramas inferiores (10).
- Únicamente retire el material cortado con el motor parado.
- Al guardar/transportar el aparato:
 - Desconecte el aparato.
 - Coloque la cubierta de protección.
 - Retire la batería.
- Extraiga la batería y compruebe si el aparato presenta daños después de su uso.

8 MANTENIMIENTO Y LIMPIEZA

⚠ ¡ADVERTENCIA! Peligro de lesiones por cortes. Peligro de lesiones por cortes al tocar partes afiladas y en movimiento del aparato, así como las herramientas de corte.

- Desconecte siempre el aparato antes de efectuar trabajos de mantenimiento, conservación o limpieza. Retire la batería.
- Utilice siempre guantes de seguridad cuando realice trabajos de mantenimiento, conservación y limpieza.

ℹ NOTA Los trabajos de reparación solo pueden ser realizados por los centros de servicio técnico o empresas especializadas competentes.

- No exponga el aparato a la humedad.
- Limpie la cuchilla de corte y la carcasa con un cepillo y un paño después de cada uso. No utilice agua ni productos de limpieza agresivos o con disolventes. Existe peligro de corrosión y de daños en las piezas de plástico.
- Extraiga la batería después de cada uso y compruebe que el aparato no presente daños.
- Limpie la cuchilla de corte y rocíela con aceite antioxidante.
- Compruebe periódicamente la cuchilla de corte. Acudir al centro de servicio técnico del fabricante si:
 - la cuchilla de corte está defectuosa.
 - la cuchilla de corte está desafilada.
 - la cuchilla de corte está excesivamente desgastada.
- Compruebe que todos los tornillos están bien apretados.
- Compruebe la presencia de corrosión en los contactos eléctricos del aparato y, si es necesario, límpielos con una brocha de alambre fino y pulverice con un spray de contacto.

9 AYUDA EN CASO DE AVERÍA

⚠ ¡PRECAUCIÓN! Peligro de lesiones. Las partes del aparato afiladas y en movimiento pueden producir lesiones.

- Lleve siempre guantes protectores cuando realice trabajos de mantenimiento, conservación y limpieza.

ℹ NOTA En caso de averías que no figuren en esta tabla o no pueda solucionar usted mismo, póngase en contacto con nuestro servicio de atención al cliente.

Problema	Causa	Solución
El motor no funciona.	La batería está agotada.	Cargue la batería.
	Falta la batería o no está colocada correctamente.	Coloque la batería correctamente.
	No hay alimentación de corriente.	<ol style="list-style-type: none"> 1. Retire la batería. 2. Limpie los contactos del aparato.
El motor funciona con interrucciones.	El guardamotor ha desconectado el motor debido a una sobrecarga.	Espera hasta que el guardamotor vuelva a permitir la conexión del motor.
	<ul style="list-style-type: none"> ■ Fallo del aparato ■ El interruptor de encendido/apagado está defectuoso. 	Acudir al servicio técnico del fabricante.
La cuchilla de corte se calienta. Se genera humo.	No hay aceite en la cuchilla de corte.	<ol style="list-style-type: none"> 1. Desconecte el aparato y extraiga la batería. 2. Limpie y engrase la cuchilla de corte. 3. Vuelva a colocar la batería.
	<ul style="list-style-type: none"> ■ La cuchilla de corte está mellada. ■ Muecas en la cuchilla de corte. 	Acudir al servicio técnico del fabricante.
Las ramas no se cortan limpiamente. Las ramas se quedan atrapadas a menudo en la cuchilla de corte.	La cuchilla de corte está mellada.	Acudir al servicio técnico del fabricante.
	El juego de deslizamiento de la cuchilla de corte es demasiado grande.	Acudir al servicio técnico del fabricante.
El motor se pone en marcha pero la cuchilla de corte no se mueve.	Fallo del aparato	Acudir al servicio técnico del fabricante.
El aparato vibra de forma anómala.	Fallo del aparato	Acudir al servicio técnico del fabricante.
El tiempo de funcionamiento de la batería disminuye considerablemente.	La vida útil de la batería ha finalizado.	Sustituir la batería. Utilizar únicamente los accesorios originales del fabricante.
La batería no se puede cargar.	Los contactos de la batería están sucios.	Acudir al servicio técnico del fabricante.
	La batería o el cargador están defectuosos.	Pedir piezas de repuesto. Acudir al servicio técnico del fabricante.
	La batería está demasiado caliente.	Deje enfriar la batería.

10 TRANSPORTE

Antes del transporte, tome las siguientes medidas:

1. Desconecte el aparato.
2. Retire la batería del aparato.
3. Embale la batería adecuadamente (ver más abajo).

Batería "B125 Li" (n.º art. 113896)

NOTA La energía nominal de la batería supera los 100 Wh. Por eso deben respetarse las siguientes instrucciones de transporte.

La batería de ion de litio incluida está sujeta a las disposiciones relativas al transporte de mercancías peligrosas aunque puede transportarse en condiciones más simples:

- Un usuario privado puede transportar la batería por carretera sin más, siempre y cuando el embalaje de esta esté condicionado para la venta al por menor y dicho transporte sea para fines privados.
- Los usuarios industriales que realicen el transporte en el contexto de su actividad principal (p. ej. entregas desde y hacia obras o exhibiciones) también pueden aplicar esta simplificación.

En los dos casos mencionados anteriormente deben tomarse precauciones obligatoriamente para evitar que se libere el contenido. En otros casos deberán respetarse obligatoriamente las disposiciones relativas al transporte de mercancías peligrosas. En caso de incumplimiento, se impondrán sanciones graves al emisor y, si procede, también al transportista.

Otras indicaciones sobre transporte y envío

- Transportar o enviar las baterías de iones de litio solo en perfecto estado.
- Para transportar la batería utilizar únicamente el cartón original o un cartón especial para mercancías peligrosas (no es necesario para baterías con una energía nominal inferior a 100 Wh).
- Cerrar con adhesivo los contactos de la batería abiertos para evitar un cortocircuito.
- Asegurar la batería frente a deslizamientos dentro del embalaje para evitar que la batería se dañe.
- Asegurarse de que la marcación y la documentación de envío sean correctas para el transporte y el envío (p. ej., por parte de la empresa de paquetería o expedición).

- Antes de realizar el transporte, infórmese sobre si el proveedor de servicios que usted ha elegido puede transportar el aparato y notifique su envío.

Recomendamos ponerse en contacto con un especialista en mercancías peligrosas para preparar el envío. También deberán respetarse otras posibles disposiciones nacionales.

11 ALMACENAMIENTO

11.1 Almacenar el aparato

- Después de cada uso limpie a fondo el aparato y sus accesorios y, en caso necesario, coloque todas las cubiertas de protección.
- Almacene el aparato en un lugar seco, protegido contra heladas y que se pueda cerrar con llave.
- Guarde el aparato fuera del alcance de niños y personas no autorizadas.

Antes de períodos de inactividad de más de 30 días, lleve a cabo las siguientes tareas:

- Limpie la cuchilla de corte y rocíela con aceite antioxidante.
- Limpie a fondo el aparato y almacénelo en un lugar seco.

11.2 Guardar la batería y el cargador

NOTA Para encontrar información más detallada, consulte los manuales de instrucciones separados de la batería y del cargador.

12 ELIMINACIÓN DEL PRODUCTO

Indicaciones sobre la ley alemana de equipos eléctricos y electrónicos (ElektroG)



- Los aparatos eléctricos y electrónicos antiguos no pertenecen a la basura doméstica y deben eliminarse por separado.
- Las baterías o pilas gastadas que no sean fijadas deben retirarse antes del aparato. La ley alemana de baterías rige su eliminación.
- El propietario o usuario de equipos eléctricos y electrónicos están obligados por ley a devolverlas tras su uso.
- El usuario final asume la responsabilidad propia de borrar los datos personales del equipo antiguo que quiere eliminar.

El símbolo del contenedor tachado significa que los aparatos eléctricos y electrónicos no se pueden tirar a la basura doméstica.

Los aparatos eléctricos y electrónicos pueden depositarse en los siguientes puntos:

- Puntos de recogida y eliminación públicos (p. ej. recintos municipales)
- Puntos de venta de electrodomésticos (físicos y en línea) siempre que el comerciante esté obligado a recoger aparatos u ofrezca el servicio voluntariamente.

Estas afirmaciones solamente son válidas para aparatos que se instalen y se vendan en los países de la Unión Europea y que estén sujetos a la Directiva europea 2012/19/UE. En países fuera de la Unión Europea pueden estar vigentes unas disposiciones diferentes a ésta en materia de eliminación de aparatos eléctricos y electrónicos antiguos.

Indicaciones sobre la ley alemana de baterías (BattG)



- Las pilas y baterías gastadas no pertenecen a la basura doméstica sino que deben eliminarse por separado.
- Consulte el resto de indicaciones del manual de operación y montaje para extraer con seguridad las baterías o pilas del aparato electrónico y obtener información sobre el tipo y el sistema químico de las mismas.
- El propietario o usuario de pilas y baterías están obligados por ley a devolverlas tras su uso. La devolución se limita a la entrega de cantidades normales.

Las baterías gastadas pueden contener sustancias contaminantes y metales pesados que pueden perjudicar el medio ambiente y la salud. Reciclar las baterías gastadas y aprovechar sus recursos contribuye a proteger estos dos bienes tan preciados.

El símbolo del contenedor tachado significa que las baterías y las pilas no se puede tirar a la basura doméstica.

Si además del contenedor, debajo de este se encuentran los símbolos Hg, Cd o Pb significa lo siguiente:

- Hg: la batería contiene más de 0,0005% de mercurio
- Cd: la batería contiene más de 0,002% de cadmio
- Pb: la batería contiene más de 0,004% de plomo

Las pilas y las baterías pueden entregarse gratuitamente en los siguientes puntos:

- Puntos de recogida y eliminación públicos (p. ej. recintos municipales)
- Puntos de venta de pilas y baterías
- Puntos de recogida del sistema de recogida comunitario para baterías gastadas de aparatos
- Un punto de recogida del fabricante (en caso de que no sea miembro del sistema de recogida comunitario)

Estas afirmaciones solamente son válidas para las baterías y pilas que se instalen y se vendan en los países de la Unión Europea y que estén sujetas a la Directiva europea 2006/66/CE. En países que no pertenezcan a la Unión Europea pueden estar vigentes otras disposiciones diferentes a esta en materia de eliminación de baterías y pilas.

13 DATOS TÉCNICOS

Datos técnicos: consulte la tabla de los datos técnicos al principio de este manual de instrucciones.

** Observaciones sobre los valores de emisión de vibraciones y de emisión sonora:*

- *Los valores indicados de emisión de vibraciones y de emisión sonora se han medido conforme a un método de ensayo normalizado y pueden utilizarse para comparar una herramienta eléctrica con otra.*
- *Los valores indicados de emisión de vibraciones y de emisión sonora pueden utilizarse asimismo para una estimación inicial de la exposición (grado de exposición a las vibraciones).*
- *Los valores de emisión de vibraciones y de emisión sonora pueden diferir de los valores indicados durante la utilización real de la herramienta eléctrica en función del modo de uso de la misma.*
- *Respete las medidas de seguridad conforme al capítulo de seguridad. Intente reducir al máximo la exposición a las vibraciones. Algunas medidas para reducir la exposición a vibraciones son el uso de guantes mientras utiliza la herramienta y la limitación del tiempo de trabajo. Tenga en cuenta todas las fases del ciclo de servicio (por ejemplo, el tiempo durante el cual está desconectada la herramienta eléctrica y el tiempo durante el cual está conectada, pero funciona sin carga).*

14 SERVICIO DE ATENCIÓN AL CLIENTE/SERVICIO TÉCNICO

Para cuestiones acerca de la garantía, reparaciones o piezas de recambio, diríjase al punto de

servicio técnico de AL-KO más cercano. Lo encontrará en la siguiente dirección electrónica: www.al-ko.com/service-contacts

15 GARANTÍA

Durante el periodo legal de la garantía, nos comprometemos, a nuestra elección, a reparar o sustituir el aparato en caso de defecto de fabricación o material. El periodo de la garantía depende de la legislación del país donde se compró el aparato.

Nuestra garantía solo tiene validez en los siguientes casos:

- Se ha seguido el manual de instrucciones
- Se manipula el aparato correctamente
- Se han utilizado piezas de repuesto originales

La garantía no tendrá validez en los siguientes casos:

- Intentos de reparación no autorizados
- Modificaciones técnicas sin autorización
- Un uso inadecuado

Quedan excluidos de la garantía:

- Los daños de pintura derivados del desgaste normal
- Las piezas de desgaste que están identificadas con el marco en la ficha de piezas de repuesto

El plazo de garantía comienza con la compra por parte del primer comprador final. La fecha del comprobante de compra será determinante. Diríjase al comercio donde compró el aparato o al servicio de atención al cliente autorizado más cercano con esta declaración y el comprobante de compra original. De acuerdo con esta declaración, los derechos del comprador permanecen intactos frente al vendedor.

TRADUZIONE DEL MANUALE PER L'USO ORIGINALE**Sommario**



1 Istruzioni per l'uso	77	4 Montaggio.....	84
1.1 Simboli sulla copertina	78	4.1 Montaggio e rimozione della testina di taglio (02).....	84
1.2 Descrizione dei simboli e parole segnaletiche	78	5 Messa in funzione	84
2 Descrizione del prodotto	78	5.1 Caricare la batteria	84
2.1 Utilizzo conforme alla destinazione....	78	5.2 Inserimento e rimozione della batteria (03, 04)	84
2.2 Possibile uso errato prevedibile	78	6 Utilizzo.....	85
2.3 Dispositivi di sicurezza e di protezione	78	6.1 Verifica dello stato di carica della batteria.....	85
2.3.1 Protezione da sovraccarico	78	6.2 Regolazione in lunghezza della barra telescopica (05)	85
2.3.2 Coperchio protettivo della lama ...	79	6.3 Rotazione della testina di taglio (06, 07)	85
2.3.3 Pulsante di sblocco.....	79	6.4 Accensione e spegnimento dell'apparecchio (08, 09).....	85
2.4 Simboli sull'apparecchio.....	79	7 Comportamento e tecnica di lavoro (10) ...	85
2.4.1 Simboli di sicurezza.....	79	8 Manutenzione e cura.....	86
2.4.2 Indicazioni di utilizzo.....	79	9 Supporto in caso di anomalie.....	86
2.5 Panoramica prodotto (01)	79	10 Trasporto.....	87
2.6 Dotazione	79	11 Conservazione	88
3 Indicazioni di sicurezza	80	11.1 Immagazzinaggio dell'apparecchio....	88
3.1 Indicazioni generali di sicurezza per macchine elettriche	80	11.2 Immagazzinare la batteria e il carica-batteria.....	88
3.1.1 Sicurezza sul posto di lavoro	80	12 Smaltimento	88
3.1.2 Sicurezza elettrica	80	13 Specifiche tecniche	89
3.1.3 Sicurezza di persone	80	14 Servizio clienti/Assistenza	89
3.1.4 Utilizzo e manipolazione della macchina elettrica.....	81	15 Garanzia.....	89
3.1.5 Utilizzo e manipolazione della macchina alimentata a batteria....	81		
3.1.6 Service.....	82		
3.2 Indicazioni di sicurezza per tagliasiepi	82		
3.3 Indicazioni di sicurezza per tagliasiepi con raggio d'azione ampliato.....	82		
3.4 Carico delle vibrazioni	82		
3.5 Inquinamento acustico	83		
3.6 Indicazioni di sicurezza su batteria e caricatore	83		
3.7 Indicazioni di sicurezza per l'uso.....	83		

1 ISTRUZIONI PER L'USO

- Le istruzioni per l'uso originali sono quelle in tedesco. Tutte le altre varianti linguistiche sono traduzioni delle istruzioni per l'uso originali.
- Conservare le presenti istruzioni per l'uso per avere sempre a portata di mano, in caso di necessità, tutte le informazioni sull'apparecchio.
- Consegnare l'apparecchio ad altre persone solo insieme alle presenti istruzioni per l'uso.

- Attenersi alle indicazioni di sicurezza e alle avvertenze contenute nelle presenti istruzioni per l'uso.

1.1 Simboli sulla copertina

Simbolo	Significato
	Prima della messa in funzione, leggere attentamente queste istruzioni per l'uso. È il presupposto per lavorare in modo sicuro e per una gestione regolare.
	Istruzioni per l'uso
	Maneggiare con cura la batteria agli ioni di litio. In particolare, osservare le avvertenze su trasporto, stoccaggio e smaltimento delle presenti istruzioni per l'uso!

1.2 Descrizione dei simboli e parole segnaletiche

⚠ PERICOLO! Mostra una situazione pericolosa imminente che, se non viene evitata, ha come conseguenza la morte o una lesione grave.

⚠ ATTENZIONE! Mostra una situazione potenzialmente pericolosa che, se non viene evitata, potrebbe avere come conseguenza la morte o una lesione grave.

⚠ CAUTELA! Mostra una situazione potenzialmente pericolosa che, se non viene evitata, potrebbe avere come conseguenza una lesione leggera o di media gravità.

⚠ ATTENZIONE! Mostra una situazione che, se non viene evitata, potrebbe avere come conseguenza dei danni materiali.

ℹ AVVISO Indicazioni speciali volte a migliorare la comprensione e l'uso.

2 DESCRIZIONE DEL PRODOTTO

Le presenti istruzioni per l'uso descrivono un taglia siepi per siepi alte manuale a batteria con barra telescopica regolabile in altezza e testa orientabile.

L'apparecchio può essere utilizzato solo con le batterie agli ioni di litio e i caricabatterie indicati

nei dati tecnici. Per ulteriori informazioni su batterie e caricabatterie vedere le istruzioni separate:

- Istruzioni per l'uso 443130: batterie
- Istruzioni per l'uso 443131: caricabatterie

ATTENZIONE! Pericolo di danni all'apparecchio e alla batteria. Se l'apparecchio viene utilizzato con batterie non idonee, l'apparecchio e le batterie potrebbero essere danneggiati.

- Utilizzare l'apparecchio soltanto con le batterie prescritte.

2.1 Utilizzo conforme alla destinazione

L'apparecchio è stato concepito per rimuovere rami sottili e getti freschi di siepi e cespugli stando a terra. L'utente deve lavorare mantenendosi saldamente a contatto con il suolo.

Questo apparecchio è concepito esclusivamente per l'uso in aree private. Ogni altro utilizzo e modifica o installazione verranno considerati estranei alla destinazione d'uso e avranno come conseguenza la decadenza della garanzia, oltre alla perdita della conformità e al rifiuto da parte del costruttore di qualsiasi responsabilità rispetto a danni all'utente o a terzi.

2.2 Possibile uso errato prevedibile

- Non azionare l'apparecchio in ambienti a rischio di esplosione.
- Non utilizzare l'apparecchio in caso di pioggia.
- Non utilizzare l'apparecchio su siepi e arbusti bagnati.

L'apparecchio non è progettato per uso commerciale nei parchi pubblici e negli impianti sportivi né per l'utilizzo in agricoltura e nella silvicoltura.

2.3 Dispositivi di sicurezza e di protezione

⚠ ATTENZIONE! Pericolo di lesioni. Dispositivi di sicurezza e di protezione difettosi o disattivati possono avere come conseguenza lesioni gravi.

- Far riparare i dispositivi di sicurezza e di protezione difettosi.
- Non disattivare mai i dispositivi di sicurezza e di protezione.

2.3.1 Protezione da sovraccarico

In caso di materiale troppo fitto o un oggetto duro, la lama viene bloccata e il motore si spegne automaticamente.

1. Spendere l'apparecchio e rimuovere la batteria.

Attenzione! Prima di qualsiasi lavoro sulle lame, rimuovere la batteria dalla macchina.

2. Rimuovere il blocco.
3. Attendere circa 5 secondi.
4. Rimontare la batteria e accendere l'apparecchio.

2.3.2 Coperchio protettivo della lama

Il coperchio di protezione deve essere inserito sulla lama prima del montaggio, del trasporto e dello stoccaggio per evitare danni a persone e alle cose.

2.3.3 Pulsante di sblocco

Il pulsante di sblocco serve ad abilitare l'interruttore On/Off. In questo modo non si rischia di accendere involontariamente l'apparecchio semplicemente premendo l'interruttore On/Off.

2.4 Simboli sull'apparecchio

2.4.1 Simboli di sicurezza

Simbolo	Significato
	Maneggiare con estrema cautela! Prima di mettere in funzione leggere le istruzioni per l'uso!
	Indossare un casco e protezioni per l'udito e per gli occhi!
	Non toccare le lame di taglio!
	Non esporre l'apparecchio alla pioggia!
	Evitare di danneggiare le linee elettriche. Pericolo di scossa elettrica!
	Mantenere una distanza di 10 m dalle linee elettriche!

Simbolo	Significato
	Rimuovere la batteria prima di procedere a operazioni di regolazione, pulizia o manutenzione.

2.4.2 Indicazioni di utilizzo

Simbolo	Significato
	Serrare/allentare la barra telescopica.

2.5 Panoramica prodotto (01)

La panoramica del prodotto (01) offre una visione d'insieme dell'apparecchio.

N.	Componente
1	Apparecchio base
2	■ Impugnatura inferiore
3	■ Impugnatura superiore
4	■ Manicotto di arresto
5	■ Batteria*
6	■ Indicatore di carica
7	■ Pulsante di sblocco
8	■ Interruttore On/Off
9	■ Barra telescopica
10	Testina di taglio con perno
11	Caricabatterie*
12	Copertura di protezione per lame di taglio
13	Istruzioni per l'uso

* Non in dotazione, tuttavia disponibile con i seguenti codici articolo: vedere dati tecnici.

2.6 Dotazione

i AVVISO La batteria e il caricabatteria non sono compresi in dotazione e pertanto devono essere acquistati separatamente.

Una volta aperto l'imballo, verificare che siano stati consegnati tutti i componenti.

N.	Componente
1	Apparecchio base
2	Testina di taglio con perno
3	Copertura di protezione per lame di taglio
4	Istruzioni per l'uso

3 INDICAZIONI DI SICUREZZA

3.1 Indicazioni generali di sicurezza per macchine elettriche

⚠ ATTENZIONE! Leggere tutte le indicazioni di sicurezza, le istruzioni, le illustrazioni e i dati tecnici di cui è dotata questa macchina. Omissioni nel rispetto delle indicazioni seguenti possono causare folgorazione, incendio e/o gravi infortuni.

- **Conservare tutte le indicazioni di sicurezza e le istruzioni per futuro riferimento.**

Il termine utilizzato nelle indicazioni di sicurezza "Macchina" si riferisce a macchine elettriche collegate alla rete di alimentazione (con cavo di rete) o a macchine elettriche a batteria (senza cavo di rete).

3.1.1 Sicurezza sul posto di lavoro

- **Mantenere pulita e ben illuminata la propria zona di lavoro.** La mancanza di ordine o zone di lavoro non illuminate possono causare incidenti.
- **Non utilizzare la macchina elettrica in ambienti a rischio di esplosione in cui sono presenti liquidi, gas o polveri infiammabili.** Le macchine generano scintille che possono innescare la polvere o i vapori.
- **Durante l'uso tenere i bambini e le altre persone lontano dalla macchina.** In caso di distrazione si può perdere il controllo sulla macchina.

3.1.2 Sicurezza elettrica

- **Il connettore della macchina deve essere adatto alla presa. Il connettore non deve essere modificato in alcun modo. Non utilizzare un adattatore con macchine dotate di protezione di terra.** Connettori non modificati e prese adatte riducono il rischio di folgorazione.
- **Evitare il contatto del corpo con superfici collegate alla terra come tubi, riscaldamenti, fornelli o frigoriferi.** Quando il pr-

prio corpo è collegato alla terra esiste un elevato rischio di folgorazione.

- **Tenere le macchine lontane da pioggia o umidità.** La penetrazione di acqua in una macchina aumenta il rischio di folgorazione.
- **Non utilizzare il cavo di alimentazione per portare la macchina, per appenderla oppure per sfilare il connettore dalla presa. Tenere il cavo lontano da calore, olio, spigoli taglienti o parti mobili.** Cavi di alimentazione danneggiati o annodati aumentano il rischio di folgorazione.
- **Quando si lavora all'aperto con una macchina utilizzare solo cavi di prolunga che siano adatti anche per uso esterno.** L'utilizzo di un cavo di prolunga adatto per l'esterno riduce il rischio di folgorazione.
- **Se l'utilizzo della macchina in ambiente umido non è evitabile, utilizzare un interruttore differenziale.** L'uso di un interruttore differenziale riduce il rischio di folgorazione.

3.1.3 Sicurezza di persone

- **Quando si lavora con una macchina si raccomanda di procedere con cautela, attenzione e giudizio. Non utilizzare macchine se si è stanchi o sotto l'influsso di droghe, alcol o medicinali.** Un momento di disattenzione durante l'uso della macchina può avere come conseguenza infortuni gravi.
- **Indossare equipaggiamento di protezione personale e sempre degli occhiali protettivi.** Indossare un equipaggiamento protettivo personale, come maschera antipolvere, scarpe di sicurezza antiscivolo, caschetto o protezione per l'udito, a seconda dell'uso della macchina, riduce il rischio di lesioni.
- **Evitare la messa in funzione involontaria. Accertarsi che la macchina sia spenta prima di collegarla all'alimentazione elettrica e/o alla batteria, di imbracciarla o di trasportarla.** Se trasportando la macchina si tiene il dito sull'interruttore oppure si collega la macchina all'alimentazione di corrente possono verificarsi degli incidenti.
- **Prima di accendere la macchina rimuovere gli attrezzi di regolazione o la chiave inglese.** Un attrezzo o una chiave che si trovino in una parte rotante della macchina possono portare a infortuni.
- **Evitare una postura anomala. Assicurarsi una posizione stabile e mantenere l'equilibrio in qualsiasi momento.** In questo modo

è possibile controllare meglio la macchina in situazioni inaspettate.

- **Indossare abiti adatti. Non indossare abiti ampi o gioielli. Tenere capelli e abiti lontani dalle parti in movimento.** Abiti larghi, gioielli o capelli lunghi possono rimanere catturati dalle parti in movimento.
- **Se possono essere montati dispositivi di aspirazione polveri e di raccolta, devono essere collegati e utilizzati correttamente.** L'utilizzo di un aspiratore può ridurre i rischi dovuti alla polvere.
- **Non pensare di essere nel giusto e non ignorare le norme di sicurezza per le macchine, anche se avete familiarità con la macchina dopo molti usi.** Un'azione sconsigliata può portare a gravi lesioni in pochi secondi.

3.1.4 Utilizzo e manipolazione della macchina elettrica

- **Non sovraccaricare la macchina. Per lavorare utilizzare la macchina specificamente previsto.** Con la macchina giusta si lavora meglio e in modo più sicuro nel campo di prestazioni specificato.
- **Non utilizzare una macchina che abbia l'interruttore guasto.** Una macchina che non è più possibile accendere o spegnere è pericolosa e deve essere riparata.
- **Sfilare il connettore dalla presa e/o rimuovere la batteria prima di effettuare impostazioni della macchina, di sostituire accessori oppure di riporre la macchina.** Questa misura precauzionale previene l'avvio involontario della macchina.
- **Conservare le macchine non utilizzate fuori della portata dei bambini. Non consentire di usare la macchina a persone che non ne conoscono l'utilizzo o che non abbiano letto le istruzioni.** Le macchine sono pericolose se vengono utilizzate da persone inesperte.
- **Tenere con cura le macchine e gli accessori. Controllare se le parti mobili funzionano correttamente e non si bloccano, se ci sono parti rotte o danneggiate che compromettono il funzionamento della macchina. Prima di utilizzare la macchina far riparare le parti danneggiate.** Molti incidenti hanno la propria causa in macchine sottoposte a una scarsa manutenzione.

- **Mantenere i taglienti affilati e puliti.** Attrezzi di taglio sottoposti a una cura meticolosa con bordi taglienti affilati si inceppano meno e sono più facili da guidare.
- **Utilizzare la macchina, accessori ecc. in base a queste istruzioni. Nel far questo tenere in considerazione le condizioni di lavoro e l'attività da svolgere.** L'uso di macchine per scopi diversi dalle applicazioni previste può portare a situazioni pericolose.
- **Mantenere asciutte, pulite ed esenti da olio e grasso le maniglie e le superfici dell'impugnatura.** Le maniglie scivolose e le superfici dell'impugnatura non consentono il funzionamento e il controllo sicuri della macchina in situazioni impreviste.

3.1.5 Utilizzo e manipolazione della macchina alimentata a batteria

- **Caricare le batterie solo con caricabatterie raccomandati dal produttore.** L'uso di un caricatore adatto per un determinato tipo di batterie con batterie di altro tipo comporta il pericolo di incendio.
- **Utilizzare nelle macchine solo le batterie specificamente previste.** L'uso di altre batterie può avere come conseguenze lesioni e pericolo di incendio.
- **Tenere la batteria non utilizzata lontano da graffette per ufficio, monete, chiavi, chiodi, viti o altri piccoli oggetti metallici che potrebbero fungere da ponte tra i contatti.** Un cortocircuito tra i contatti della batteria può causare ustioni o incendi.
- **In seguito a un uso scorretto, dalla batteria può fuoriuscire del liquido. Evitare il contatto con tale liquido. In caso di contatto accidentale, risciacquare con acqua. Se il liquido entra in contatto con gli occhi, richiedere anche l'intervento di un medico.** Il liquido fuoriuscito dalla batteria può causare irritazioni della pelle o ustioni.
- **Non utilizzare batterie danneggiate o modificate.** Le batterie danneggiate o modificate possono funzionare in modo imprevedibile e causare incendi, esplosioni o lesioni.
- **Non esporre una batteria al fuoco o a temperature eccessivamente alte.** Fuoco o temperature superiori ai 130 °C possono causare un'esplosione.
- **Seguire tutte le istruzioni per la ricarica e non ricaricare mai la batteria o la macchina alimentata a batteria al di fuori del ran-**

ge di temperatura specificato nelle istruzioni per l'uso. Una ricarica errata o al di fuori del range di temperatura consentito può danneggiare irrimediabilmente la batteria e aumentare il rischio di incendio.

3.1.6 Service

- **Far riparare la macchina soltanto da personale tecnico qualificato e con ricambi originali.** In questo modo si garantisce che la sicurezza della macchina rimanga inalterata.
- **Non eseguire mai la manutenzione delle batterie danneggiate.** Tutta la manutenzione delle batterie deve essere eseguita solo dal produttore o da centri di assistenza autorizzati.

3.2 Indicazioni di sicurezza per tagliasiepi

- **Tenere tutte le parti del corpo lontane dalla lama. Quando le lame sono in funzione, non tentare di rimuovere il materiale già tagliato o di trattenerne il materiale da tagliare.** Le lame continuano a muoversi dopo lo spegnimento dell'interruttore. Un momento di disattenzione durante l'uso del tagliasiepi può avere come conseguenza lesioni gravi.
- **Portare il tagliasiepi afferrandolo per l'impugnatura quando la lama è ferma, facendo attenzione a non azionare l'interruttore.** Portato il tagliasiepi in modo corretto si riduce il pericolo di un azionamento involontario e di conseguenti lesioni causate dalla lama.
- **Per il trasporto o il rimessaggio del tagliasiepi applicare sempre la copertura sulle lame.** Maneggiando il tagliasiepi in modo corretto si riduce il rischio di lesioni causate dalla lama.
- **Controllare che tutti gli interruttori siano spenti e che la spina di rete sia staccata prima di rimuovere del materiale tagliato incastrato o di eseguire la manutenzione della macchina.** Un avviamento imprevisto del tagliasiepi durante la rimozione del materiale incastrato può causare gravi lesioni.
- **Afferrare sempre il tagliasiepi per le superfici isolate dell'impugnatura, in quanto la lama di taglio potrebbe entrare in contatto con condutture elettriche nascoste o con il cavo di rete dell'apparecchio stesso.** Il contatto delle lame con un conduttore in tensione può trasmettere la tensione anche alle parti metalliche dell'apparecchio e causare una scossa elettrica.

- **Tenere i cavi di rete lontani dalla zona di taglio.** Eventuali cavi nascosti nelle siepi o nei cespugli potrebbero essere tagliati per sbaglio dalla lama.
- **Non utilizzare il tagliasiepi con il cattivo tempo, in particolare se vi è un rischio di temporale.** In questo modo si riduce il pericolo di venire colpiti da un fulmine.

3.3 Indicazioni di sicurezza per tagliasiepi con raggio d'azione ampliato

- **Per evitare il rischio di una scossa elettrica potenzialmente letale, non utilizzare mai il tagliasiepi con raggio d'azione ampliato nelle vicinanze di linee elettriche.** Il contatto con o l'uso nelle vicinanze di condutture elettriche può avere come conseguenze lesioni gravi o scosse elettriche anche letali.
- **Utilizzare sempre il tagliasiepi con raggio d'azione ampliato tenendolo con entrambe le mani.** Tenere il tagliasiepi con raggio d'azione ampliato con entrambe le mani per evitare di perderne il controllo.
- **Se si eseguono lavori con il tagliasiepi con raggio d'azione ampliato a un'altezza superiore alla testa, indossare sempre un casco.** La caduta di frammenti di materiale può causare gravi lesioni.

3.4 Carico delle vibrazioni

■ Pericolo dovuto a vibrazioni

Il valore effettivo di emissione di vibrazioni durante l'uso dell'apparecchio può deviare dal valore dichiarato dal costruttore. Osservare i seguenti fattori di influenza prima o durante l'uso:

- L'apparecchio viene utilizzato come previsto?
- Il materiale viene tagliato e lavorato nel modo giusto?
- L'apparecchio è in uno stato normale di utilizzo?
- L'utensile da taglio è affilato correttamente ed è installato l'utensile da taglio corretto?
- Sono montati i corrimano e le eventuali maniglie di vibrazioni opzionali e questi sono collegati all'apparecchio?
- Utilizzare l'apparecchio solo con la velocità del motore necessaria per il lavoro. Evitare la velocità massima per ridurre il rumore e le vibrazioni.

- In seguito a uso e manutenzione impropri, il rumore e la vibrazione dell'apparecchio possono aumentare. Ciò provoca danni alla salute. In questo caso spegnere subito l'apparecchio e farlo riparare da un centro di assistenza autorizzato.
- Il grado di carico di vibrazione dipende dal lavoro da eseguire o dall'utilizzo dell'apparecchio. Stimare e inserire pause di lavoro corrispondenti. Questo riduce considerevolmente il carico di vibrazione durante tutta la durata di lavoro.
- L'uso prolungato dell'apparecchio espone l'operatore a vibrazioni e può causare la malattia "del dito bianco". Per ridurre questo rischio, indossare dei guanti e tenere le mani calde. In presenza dei sintomi del "dito bianco", consultare subito un medico. Tra questi figurano: intorpidimento, perdita della sensibilità, formicolio, pizzicore, dolore, perdita della forza, cambiamento del colore o della condizione della pelle. Di solito questi sintomi interessano le dita, le mani o i polsi. Il rischio aumenta alle basse temperature.
- Durante la giornata lavorativa fare lunghe pause in modo da riposarsi dal rumore e dalle vibrazioni. Pianificate il vostro lavoro in modo da distribuire su più giorni l'uso di apparecchi che producono molte vibrazioni.
- Se si prova un qualche disagio o la decolorazione della pelle sulla mano durante l'uso dell'apparecchio, smettere immediatamente di lavorare. Fare pause di lavoro sufficienti. Senza adeguate pause di lavoro si può determinare una sindrome da vibrazioni mano-braccio.
- Ridurre al minimo il rischio di esporsi a vibrazioni. Mantenere l'apparecchio secondo le istruzioni riportate nelle istruzioni.
- Se l'apparecchio viene usato spesso, è necessario rivolgersi al rivenditore locale per ottenere accessori antivibranti (ad es. maniglie).
- Evitare di lavorare con l'apparecchio a temperature inferiori a 10 °C. Stabilire in un piano di lavoro come può essere limitato il carico delle vibrazioni.

3.5 Inquinamento acustico

Alcune emissioni acustiche dell'apparecchio sono inevitabili. Spostare il lavoro rumoroso in determinati periodi consentiti. Osservare periodi di riposo e limitare le ore di lavoro al minimo. Per la propria sicurezza personale e per proteggere le per-

sone che lavorano nelle vicinanze è necessario indossare una protezione dell'udito adeguata.

3.6 Indicazioni di sicurezza su batteria e caricatore

- Per la ricarica, rimuovere le batterie dall'apparecchio.
- Non inserire nell'apparecchio batterie di tipi diversi o batterie nuove insieme a batterie usate.
- Quando si inseriscono le batterie nell'apparecchio, assicurarsi che la polarità sia corretta.
- Rimuovere le batterie dall'apparecchio se si intende immagazzinarlo per un lungo periodo.
- Evitare di cortocircuitare i morsetti di collegamento dell'apparecchio o della batteria.

Istruzioni per l'uso

Osservare le indicazioni di sicurezza relative a batteria e caricabatterie contenute nelle istruzioni per l'uso separate.

Vedere:

- Istruzioni per l'uso 443130: batterie
- Istruzioni per l'uso 443131: caricabatterie

3.7 Indicazioni di sicurezza per l'uso

⚠ ATTENZIONE! Pericolo a causa del campo elettromagnetico. Questo attrezzo elettrico durante l'uso genera un campo elettromagnetico. In determinate circostanze questo campo può compromettere impianti medicali attivi o passivi.

- Per ridurre il pericolo di infortuni gravi o mortali consigliamo alle persone con impianti medicali di consultare il proprio medico e il costruttore dell'impianto medicale prima di utilizzare l'attrezzo elettrico.
- Ricordare che l'operatore o l'utilizzatore è responsabile di incidenti e imprevisti che si possono verificare ad altre persone o alle loro proprietà.
- Usare l'apparecchio solo per le funzioni per cui è previsto. Un uso non conforme può portare a lesioni e danni alle cose.
- Azionare l'apparecchio solo se non sono presenti altre persone e animali nell'area di lavoro.
- Mantenere una distanza di sicurezza dalle persone o dagli animali o spegnere l'alimentazione quando si avvicinano persone o animali.

- Verificare le siepi e i cespugli prima della tosa-satura per identificare oggetti nascosti, ad es. cavi, recinzioni di filo metallico, linee elettriche, attrezzi da giardino, bottiglie, e rimuoverli.
- Tenere saldamente il taglia siepi con entrambe le mani, se sono presenti due impugnature.
- Durante il lavoro, restare sul terreno e non salire su una scala o su altre superfici instabili.
- Prima di usare il taglia siepi, assicurarsi che i dispositivi di bloccaggio delle parti mobili (ad es. di uno stelo allungabile o dell'elemento girante) siano serrati.
- Spostare e trasportare l'apparecchio in modo che le persone e gli animali non possano toccare la lama di taglio. Prima del trasporto far scorrere il coperchio di protezione sopra la lama di taglio.
- Durante il lavoro non tenere fermi i rami da tagliare.
- Spegnerne l'apparecchio e attendere che la lama si fermi prima di rimuovere i rami inceppati.
- Rimuovere la batteria dall'apparecchio e far scorrere il coperchio di protezione sopra la lama di taglio nei casi seguenti:
 - lavori di controllo, regolazione e pulizia
 - Lavori sulla lama
 - Abbandono dell'apparecchio
 - Trasporto
 - stoccaggio
 - lavori di manutenzione e riparazione
 - Pericolo

4 MONTAGGIO

⚠ ATTENZIONE! Pericolo dovuto a montaggio incompleto! L'utilizzo di un apparecchio non completamente montato può avere come conseguenza lesioni gravi.

- Far funzionare l'apparecchio quando è completamente montato.
- Inserire la batteria nell'apparecchio soltanto quando è completamente montato.

4.1 Montaggio e rimozione della testina di taglio (02)

Montaggio della testina di taglio

1. Allineare tra loro il giunto a innesto (02/1) della testina di taglio e la barra telescopica (02/2) in modo che le frecce si trovino una di fronte all'altra.
2. Inserire (02/a) giunto a innesto e barra telescopica l'uno nell'altra fino a battuta.
3. Spingere (02/b) il manicotto di arresto (02/3) fino a battuta sopra il collegamento a innesto.
4. Ruotare (02/c) il manicotto di arresto nella direzione della serratura chiusa.

Rimozione della testina di taglio

1. Ruotare il manicotto di arresto nella direzione della serratura aperta.
2. Rimuovere la testina di taglio.

5 MESSA IN FUNZIONE

5.1 Caricare la batteria

Rispettare il range di temperature per la modalità di ricarica, vedere le specifiche tecniche.

ⓘ AVVISO Tenere presente le informazioni dettagliate contenute nei manuali separati sulla batteria e sul caricabatterie:

- Istruzioni per l'uso 443130: Batterie
- Istruzioni per l'uso 443131: Caricabatterie

5.2 Inserimento e rimozione della batteria (03, 04)

ATTENZIONE! Pericolo di danneggiamento della batteria. Se la batteria viene lasciata nell'apparecchio dopo l'uso si potrebbe danneggiare.

- Subito l'uso, estrarre la batteria dall'apparecchio e conservarla in luogo protetto dal gelo.
- Inserire la batteria nell'apparecchio prima dell'inizio del lavoro.

Inserimento della batteria (03)

1. Inserire la batteria (03/1) nell'apposito vano (03/2) sull'apparecchio base finché non si blocca in posizione (03/a).

Rimozione della batteria (04)

1. Premere il tasto di sblocco (04/1) sulla batteria (04/2) e tenerlo premuto.
2. Estrarre (04/a) la batteria.

6 UTILIZZO

⚠ ATTENZIONE! Pericolo di lesioni causati da pezzi dell'apparecchio che si staccano. I pezzi che si allentano durante il funzionamento possono causare gravi lesioni.

- Prima di accendere l'apparecchio, verificare se tutti i componenti sono ben serrati.
- Fissare gli utensili da taglio in modo che non possano allentarsi durante il funzionamento.

6.1 Verifica dello stato di carica della batteria

L'indicatore di carica (01/6) si trova in alto sull'apparecchio base.

È composto da tre segmenti. La luce dei segmenti è fissa o lampeggiante a seconda dello stato di carica.

Segmento	Stato di carica
3 segmenti fissi:	Batteria completamente carica.
2 segmenti fissi:	Batteria carica per 2/3.
1 segmento fisso:	Batteria carica per 1/3.
1 segmento lampeggiante:	Batteria quasi scarica. L'apparecchio sta per spegnersi.

6.2 Regolazione in lunghezza della barra telescopica (05)

La barra telescopica (05/2) è regolabile in modo continuo. Ciò consente di adattarla alla lunghezza richiesta per il lavoro.

1. Ruotare (05/a) il manicotto di arresto (05/1) in direzione della serratura aperta fino a liberare il bloccaggio.
2. Spostare la barra telescopica fino a raggiungere la lunghezza desiderata (05/b).
3. Serrare il manicotto di arresto.

6.3 Rotazione della testina di taglio (06, 07)

La testina di taglio orientabile consente di assumere una posizione di lavoro comoda e sicura.

⚠ ATTENZIONE! Pericolo di lesioni da taglio. Pericolo di lesioni da taglio se si tocca la lama.

- Spegnere sempre l'apparecchio prima di girare la testina!
1. Premere il pulsante (07/1) su entrambi i lati della testina di taglio.

2. Orientare (06/a) la testina di taglio nella posizione desiderata.
3. Rilasciare il pulsante. La testina di taglio si blocca nella posizione prescelta.

6.4 Accensione e spegnimento dell'apparecchio (08, 09)

Accensione dell'apparecchio

1. Portare l'apparecchio in posizione di lavoro (08).
2. Premere il pulsante di sblocco (09/1) sull'apparecchio base e tenerlo premuto.
3. Premere l'interruttore On/Off (09/2) e tenerlo premuto.
4. Rilasciare il pulsante di sblocco. Non è necessario tenere premuto il pulsante di sblocco dopo l'avvio dell'apparecchio. Il pulsante di sblocco serve a prevenire un avviamento involontario dell'apparecchio.

Spegnimento dell'apparecchio

1. Rilasciare l'interruttore On/Off.
2. Eventualmente rimuovere la batteria per evitare un riavviamento involontario: vedere capitolo 5.2 "Inserimento e rimozione della batteria (03, 04)", pagina 84.

7 COMPORTAMENTO E TECNICA DI LAVORO (10)

⚠ ATTENZIONE! Pericolo di caduta elevato. Si corre un rischio di caduta elevato quando il lavoro viene eseguito da una posizione rialzata (ad es. da una scala).

- Lavorare con l'apparecchio sempre da terra e fare in modo di stare saldamente in piedi.
 - Prestare attenzione alle istruzioni di sicurezza.
-
- Tagliare la siepe con regolarità e solo negli orari consentiti.
 - Tagliare solo i rami sottili e i getti freschi in superficie della siepe; non tagliare troppo in profondità.
 - Tagliare sempre prima i due lati di una siepe e successivamente la parte superiore. Si evita così che del materiale tagliato cada in punti non ancora lavorati.
 - Le siepi dovrebbero sempre essere tagliate con una forma trapezoidale. In questo modo si previene lo svuotamento dei rami inferiori (10).

- Rimuovere il materiale tagliato solo a motore fermo.
- Quando si lascia/si trasporta l'apparecchio:
 - Spegnerne l'apparecchio.
 - Applicare la copertura di protezione.
 - Rimuovere la batteria.
- Dopo l'uso, rimuovere la batteria e verificare che l'apparecchio non presenti danni.
- Dopo l'uso, rimuovere la batteria e verificare che l'apparecchio non presenti danni.
- Pulire le lame e spruzzarle con olio antiruggine.
- Controllare regolarmente la lama tagliente. Contattare il centro di assistenza del produttore nei seguenti casi:
 - lama tagliente difettosa
 - lama tagliente senza filo
 - usura irregolare

8 MANUTENZIONE E CURA

⚠ ATTENZIONE! Pericolo di lesioni da taglio. Pericolo di tagli in caso di contatto con parti taglienti, parti in movimento e utensili da taglio.

- Prima di eseguire lavori di manutenzione, cura e pulizia spegnere l'apparecchio. Rimuovere la batteria.
- Durante i lavori di manutenzione, cura e pulizia indossare sempre guanti protettivi.

f AVVISO Gli interventi di riparazione devono essere eseguiti solo da aziende specializzate o dai nostri centri di assistenza.

- Non esporre l'apparecchio a umidità o bagnato.
- Dopo ogni utilizzo, pulire il corpo e la lama tagliente con una spazzola o un panno. Non usare acqua e/o detersivi o solventi aggressivi, c'è rischio di corrosione e danneggiamento delle parti in plastica.

- Controllare che tutte le viti siano serrate.
- Verificare la presenza di corrosione nei contatti elettrici dell'apparecchio e pulire, se necessario, con una spazzola metallica fine e poi spruzzare con uno spray per contatti.

9 SUPPORTO IN CASO DI ANOMALIE

⚠ CAUTELA! Pericolo di lesioni. Le parti taglienti e mobili dell'apparecchio possono causare lesioni.

- Durante i lavori di manutenzione, cura e pulizia indossare sempre dei guanti di protezione!

f AVVISO In caso di guasti non elencati in questa tabella o che non si è in grado di eliminare personalmente, rivolgersi al nostro servizio clienti.

Guasto	Causa	Eliminazione
Il motore non gira.	La batteria è scarica.	Caricare la batteria.
	Batteria assente o batteria non correttamente montata.	Montare correttamente la batteria.
	Alimentazione interrotta.	1. Rimuovere la batteria. 2. Pulire i contatti dell'apparecchio.
Il motore dell'apparecchio si interrompe spesso.	L'interruttore salvamotore ha spento il motore a causa di un sovraccarico.	Attendere fino a che l'interruttore salvamotore riaccende il motore.
	<ul style="list-style-type: none"> ■ Guasto dell'apparecchio ■ Interruttore On/Off difettoso. 	Cercare il centro di assistenza del produttore.
La lama è surriscaldata. Sviluppo di fumo.	Assenza di olio sulla lama.	1. Spendere l'apparecchio e rimuovere la batteria. 2. Pulire e oliare la lama. 3. Rimontare la batteria.

Guasto	Causa	Eliminazione
	<ul style="list-style-type: none"> ■ La lama è spuntata. ■ Tacche nella lama. 	Cercare il centro di assistenza del produttore.
I rami sono tagliati in modo irregolare. I rami vengono spesso catturati nella lama di taglio.	La lama è spuntata.	Cercare il centro di assistenza del produttore.
	Il gioco della lama è troppo grande.	Cercare il centro di assistenza del produttore.
Il motore funziona ma lama di taglio non si muove.	Guasto dell'apparecchio	Cercare il centro di assistenza del produttore.
L'apparecchio vibra in modo anomalo.	Guasto dell'apparecchio	Cercare il centro di assistenza del produttore.
La durata della batteria cala in modo evidente.	La vita operativa della batteria è terminata.	Inserire la batteria. Utilizzare soltanto accessori originali del costruttore.
Non si riesce a caricare la batteria.	I contatti della batteria sono sporchi.	Cercare il centro di assistenza del produttore.
	Batteria o caricabatteria guasti.	Ordinare parti di ricambio. Cercare il centro di assistenza del produttore.
	Batteria surriscaldata.	Lasciare raffreddare la batteria.

10 TRASPORTO

Prima del trasporto adottare le misure seguenti:

1. Spegnerne l'apparecchio.
2. Rimuovere la batteria dall'apparecchio.
3. Imballare la batteria come prescritto (vedi sotto).

Batteria "B125 Li" (cod. art. 113896)

i AVVISO L'energia nominale della batteria è superiore a 100 Wh! Attenersi quindi alle direttive di trasporto che seguono!

La batteria agli ioni di litio in dotazione è soggetta alla legge sulle merci pericolose ma può essere trasportate in condizioni semplificate:

- La batteria può essere trasportata sulla strada dall'utente privato senza ulteriori requisiti se imballata per la vendita al dettaglio e il trasporto è utilizzato per scopi privati.
- Anche gli utenti aziendali che eseguono il trasporto in relazione alla propria attività principale (ad es. forniture da e per cantieri o manifestazioni) possono trarre beneficio da questa semplificazione.

Nei due casi suddetti si devono prendere le misure obbligatorie per prevenire la fuoriuscita del contenuto. Negli altri casi i devono essere rigorosamente rispettati i regolamenti in materia di trasporto di merci pericolose. Il mancato rispetto

comporta sanzioni severe per il mittente ed eventualmente per il vettore.

Ulteriori informazioni sui trasporti e spedizioni

- Le batterie agli ioni di litio devono essere trasportate o spedite solo se non sono danneggiate!
- Per il trasporto della batteria utilizzare solo la scatola originale o un cartone per merci pericolose (non richiesto per batterie con potenza nominale inferiore a 100 Wh).
- Incollare i terminali aperti della batteria per evitare un corto circuito.
- Fissare la batteria all'interno del pacchetto per evitare lo scivolamento e danni alla batteria.
- Apporre la corretta etichettatura e la documentazione della spedizione per il trasporto e la spedizione (ad es., per corriere o spedizione).
- Informarsi se è possibile un trasporto con il servizio scelto e mostrare la spedizione.

Si consiglia di consultare un esperto per preparare la spedizione. Osservare anche eventuali ulteriori direttive nazionali.

11 CONSERVAZIONE

11.1 Immagazzinaggio dell'apparecchio

- Dopo ogni utilizzo, pulire a fondo l'apparecchio e gli accessori e, se presenti, montare tutte le coperture di protezione.
- Conservare l'apparecchio in un luogo asciutto, sicuro e protetto dal gelo.
- Tenere fuori dalla portata dei bambini e delle persone non autorizzate.

Prima delle pause che superano 30 giorni eseguire i lavori seguenti:

- Pulire le lame e spruzzarle con olio antiruggine.
- Pulire a fondo l'apparecchio e conservarlo in un locale asciutto.

11.2 Immagazzinare la batteria e il caricabatteria

f AVVISO Tenere presente le informazioni dettagliate contenute nei manuali separati sulla batteria e sul caricabatterie.

12 SMALTIMENTO

Note sulla legge sulle apparecchiature elettriche ed elettroniche (ElektroG)



- Le apparecchiature elettriche ed elettroniche non appartengono ai rifiuti domestici, ma devono essere portati presso una raccolta o smaltimento dei rifiuti separati!
- Prima della consegna devono essere rimossi pile o batterie usati che non sono installati in modo permanente sulla vecchia unità! Lo smaltimento è regolato dalla legge sulle batterie.
- I proprietari o gli utilizzatori di apparecchiature elettriche ed elettroniche sono tenuti per legge alla restituzione dopo l'uso.
- È responsabilità dell'utente finale cancellare i propri dati personali presenti sul vecchio apparecchio da smaltire!

Il simbolo del cestino barrato significa che le apparecchiature elettriche ed elettroniche non possono essere smaltite insieme ad altri rifiuti.

Le apparecchiature elettriche ed elettroniche possono essere depositate gratuitamente nei seguenti punti:

- Servizio pubblico di smaltimento o punti di raccolta (ad es. cantieri comunali)

- Rivenditori di apparecchiature elettriche (fissi oppure online), se i gestori sono obbligati ad accettarli oppure volontariamente il servizio.

Queste affermazioni valgono solo per apparecchi installati e venduti nei Paesi dell'Unione Europea e che sono soggetti alla direttiva europea 2012/19/UE. Nei Paesi al di fuori dell'Unione Europea possono valere disposizioni differenti per lo smaltimento di apparecchi elettrici ed elettronici.

Istruzioni sulla legge sulla batterie (BattG)



- Le batterie usate non appartengono ai rifiuti domestici, ma devono essere portate presso una raccolta o smaltimento dei rifiuti separati!
- Per la rimozione sicura delle batterie dal dispositivo elettrico e per informazioni sul tipo o sul sistema chimici, tenere presenti le informazioni supplementari contenute nelle istruzioni d'uso o di installazione.
- I proprietari o gli utilizzatori di batterie sono tenuti per legge alla restituzione dopo l'uso. La restituzione si limita alla consegna di piccole quantità.

Le batterie usate possono contenere sostanze nocive o metalli pesanti che possono danneggiare l'ambiente e la salute. Un riciclaggio di batterie usate e l'uso delle risorse in esse contenute contribuisce alla protezione di questi due beni importanti.

Il simbolo del cestino barrato significa che le batterie non possono essere smaltite insieme ad altri rifiuti.

Sotto il cestino sono presenti inoltre dei simboli Hg, Cd o Pb, con il significato seguente:

- Hg: La batteria contiene oltre lo 0,0005% di mercurio
- Cd: La batteria contiene oltre lo 0,002 % di cadmio
- Pb: La batteria contiene oltre lo 0,004 % di piombo

Le batterie possono essere depositate gratuitamente nei seguenti punti:

- Servizio pubblico di smaltimento o punti di raccolta (ad es. cantieri comunali)
- rivenditori di batterie
- punto di conferimento del sistema comune di restituzione per batterie esauste di apparecchi
- punto di conferimento del produttore (se non membro del sistema comune di restituzione)

Queste affermazioni valgono solo per batterie vendute nei Paesi dell'Unione Europea e che sono soggetti alla direttiva europea 2006/66/CE. Nei Paesi al di fuori dell'Unione Europea possono valere disposizioni differenti per lo smaltimento delle batterie.

13 SPECIFICHE TECNICHE

Dati tecnici: vedere la tabella dei dati tecnici all'inizio di queste istruzioni per l'uso.

* *Note sui valori di emissioni di vibrazioni ed emissioni sonore:*

- *I valori di emissioni di vibrazioni ed emissioni sonore indicati sono stati misurati secondo una procedura di prova standardizzata e possono essere utilizzati per confrontare un apparecchio elettrico con un altro.*
- *I valori di emissioni di vibrazioni ed emissioni sonore indicati possono inoltre essere utilizzati per una stima iniziale dell'esposizione (grado di esposizione alle vibrazioni).*
- *I valori di emissioni di vibrazioni ed emissioni sonore possono differire dai valori indicati nel*

corso dell'effettivo utilizzo dell'apparecchio elettrico, in funzione delle modalità di tale utilizzo.

- *Adottare le misure di sicurezza indicate nel capitolo sulla sicurezza. Tentare di mantenere le sollecitazioni da vibrazioni il più ridotte possibile. Possibili misure per ridurre le sollecitazioni da vibrazioni sono, ad esempio, indossare guanti durante l'uso dell'apparecchio e ridurre i tempi di lavoro. A tal proposito occorre tenere in considerazione tutte le parti del ciclo di esercizio (ad esempio i tempi in cui l'apparecchio elettrico è spento e quelli in cui è acceso, ma funziona in assenza di carico).*

14 SERVIZIO CLIENTI/ASSISTENZA

Per eventuali domande su garanzia, riparazione o pezzi di ricambio si prega di rivolgersi al centro di assistenza AL-KO più vicino. Per reperirlo, consultare il sito Internet all'indirizzo:

www.al-ko.com/service-contacts

15 GARANZIA

Elimineremo - a nostra discrezione tramite riparazione o consegna sostitutiva - eventuali difetti di produzione o del materiale dell'apparecchio entro i termini di prescrizione previsti dalla legge per i diritti di ricorso per vizi della cosa. I termini di prescrizione dipendono dalla normativa in vigore nel paese in cui l'apparecchio è stato acquistato.

I termini della garanzia valgono solo nei casi seguenti:

- Osservare le presenti istruzioni per l'uso
- Trattamento corretto
- Utilizzare parti di ricambio originali

La garanzia decade nei casi seguenti:

- Tentativi di riparazione in proprio
- Modifiche tecniche eseguite in proprio
- Uso non conforme alla destinazione

Sono esclusi dalla garanzia:

- danni della vernice da ricondurre alla normale usura
- Parti usurabili che sono contraddistinte sulla scheda ricambi con un riquadro

Il periodo di garanzia inizia con l'acquisto da parte del primo consumatore finale. Fondamentali sono la data e la ricevuta di acquisto. Rivolgersi al proprio rivenditore o al centro di assistenza autorizzato più vicino presentando la presente garanzia e la ricevuta di acquisto originale. La presente dichiarazione di garanzia non altera i diritti derivanti da vizi del prodotto spettanti per legge all'acquirente nei confronti del venditore.

PREVOD ORIGINALNIH NAVODIL

Kazalo vsebine

1	K tem navodilom za uporabo	90	5	Zagon	97
1.1	Simboli na naslovnici	91	5.1	Napolnite akumulatorsko baterijo	97
1.2	Razlaga znakov in opozorilne besede	91	5.2	Vstavljanje in odstranjevanje akumulatorske baterije (03, 04)	97
2	Opis izdelka	91	6	Upravljanje	97
2.1	Namenska uporaba	91	6.1	Preverjanje stanja napolnjenosti akumulatorske baterije	97
2.2	Možna predvidljiva napačna raba	91	6.2	Podaljševanje/skrajševanje teleskopskega ročaja (05)	97
2.3	Varnostne naprave in zaščita	91	6.3	Obračanje rezalne glave (06, 07)	98
2.3.1	Preobremenitvena zaščita	91	6.4	Vklop in izklop naprave (08, 09)	98
2.3.2	Zaščitni pokrov za rezalni nož	92	7	Obnašanje pri delu in delovna tehnika (10)	98
2.3.3	Sprostitevni gumb	92	8	Vzdrževanje in nega	98
2.4	Simboli na napravi	92	9	Pomoč pri motnjah	98
2.4.1	Varnostne oznake	92	10	Transport	100
2.4.2	Oznake za upravljanje	92	11	Skladiščenje	100
2.5	Pregled izdelka (01)	92	11.1	Shranjevanje naprave	100
2.6	Obseg dobave	92	11.2	Skladiščenje akumulatorske baterije in polnilnika	100
3	Varnostni napotki	93	12	Odstranjevanje	100
3.1	Splošna varnostna navodila za električne stroje	93	13	Tehnični podatki	101
3.1.1	Varnost na delovnem mestu	93	14	Servisna služba/servis	101
3.1.2	Električna varnost	93	15	Garancija	102
3.1.3	Varnost oseb	93			
3.1.4	Uporaba in ravnanje z električnim strojem	94			
3.1.5	Uporaba in ravnanje s strojem z akumulatorskim napajanjem	94			
3.1.6	Servis	94			
3.2	Varnostni napotki za škarje za živo mejo	94			
3.3	Varnostni napotki za škarje za živo mejo s podaljšanim dometom	95			
3.4	Obremenitve zaradi vibracij	95			
3.5	Obremenitev zaradi hrupa	96			
3.6	Varnostni napotki za akumulatorsko baterijo in polnilnik	96			
3.7	Varnostni napotki glede upravljanja ...	96			
4	Montaža	97			
4.1	Namestitvev/snemanje rezalne glave (02)	97			

1 K TEM NAVODILOM ZA UPORABO

- Nemška različica je izvirnik navodil za uporabo. Različice v vseh drugih jezikih so prevodi originalnih navodil za uporabo.
- Navodila za uporabo vedno hranite tako, da jih lahko uporabite, kadar boste potrebovali informacije o napravi.
- Napravo izročite drugim osebam samo skupaj s temi navodili za uporabo.
- Preberite in upoštevajte varnostne napotke in opozorila v teh navodilih za uporabo.

1.1 Simboli na naslovnici

Simbol	Pomen
	Pred zagonom obvezno pozorno preberite ta navodila za uporabo. To je pogoj za varno delo in nemoteno delovanje.
	Navodila za uporabo
	Z litij-ionskimi akumulatorskimi baterijami delajte previdno! Upoštevajte zlasti napotke za transport, skladiščenje in odstranjevanje v teh navodilih za uporabo!

1.2 Razlaga znakov in opozorilne besede

⚠ NEVARNOST! Označuje neposredno nevarno situacijo, ki bo ob neupoštevanju opozorila povzročila smrt ali hude telesne poškodbe.

⚠ OPOZORILO! Označuje možno nevarno situacijo, ki lahko ob neupoštevanju opozorila povzroči smrt ali hude telesne poškodbe.

⚠ PREVIDNO! Označuje možno nevarno situacijo, ki lahko ob neupoštevanju opozorila povzroči manjše ali zmerno telesne poškodbe.

⚠ POZOR! Označuje situacijo, ki lahko ob neupoštevanju opozorila povzroči materialno škodo.

i NAPOTEK Posebni napotki za boljše razumevanje in ravnanje.

2 OPIS IZDELKA

Ta navodila za uporabo opisujejo ročno vodene akumulatorske škarje za visoko živo mejo po višini nastavljenim teleskopskim ročajem in vrtljivo glavo.

Napravo je dovoljeno uporabljati samo z litij-ionsko akumulatorsko baterijo in polnilniki, navedenimi v tehničnih podatkih. Za nadaljnje informacije o akumulatorskih baterijah in polnilnikih glejte ločena navodila:

- Navodila za uporabo 443130: Akumulatorske baterije
- Navodila za uporabo 443131: Polnilniki

POZOR! Nevarnost poškodb naprave in akumulatorske baterije. Če se naprava uporablja z neustreznimi akumulatorskimi baterijami, lahko pride do poškodb naprave in akumulatorskih baterij.

- Napravo uporabljajte samo s predpisanimi akumulatorskimi baterijami.

2.1 Namenska uporaba

Naprava je predvidena za odstranjevanje tankih vej in svežih poganjkov na živi meji in grmovju. Uporabnik mora pri tem trdno stati na tleh.

Ta naprava je predvidena izključno za domačo rabo. Vsaka druga uporaba, kot tudi nepooblaščen spremembe in dodatki, je uporaba v nasprotju z namembnostjo, ki bo razveljavila garancijo in povzročila izgubo skladnosti ter zavrnitev vsakršne odgovornosti za škodo, ki jo utрпи uporabnik ali druga oseba, s strani proizvajalca.

2.2 Možna predvidljiva napačna raba

- Naprave ne uporabljajte v eksplozijsko nevarnih okoljih.
- Naprave ne uporabljajte v dežju.
- Naprave ne uporabljajte na mokrih živih mejah in grmovju.

Naprava ni zasnovana za komercialno uporabo v javnih parkih in športnih objektih ter za uporabo v kmetijstvu in gozdarstvu.

2.3 Varnostne naprave in zaščita

⚠ OPOZORILO! Nevarnost telesnih poškodb. Okvarjene in izklopljene varnostne in zaščitne naprave lahko povzročijo hude telesne poškodbe.

- Okvarjene varnostne in zaščitne naprave odajte v popravilo.
- Varnostnih naprav in zaščite nikoli ne izklaplajte.

2.3.1 Preobremenitvena zaščita

Če je rezani material pregost ali je v njem trd predmet, se rezalni nož blokira in motor se samodejno izklopi.

1. Izklopite napravo in odstranite akumulatorsko baterijo.
Opozorilo! Pred vsemi deli na rezalnem nožu odstranite akumulatorsko baterijo naprave.
2. Odstranite blokado.
3. Počakajte približno 5 sekund.

4. Znova vstavite akumulatorsko baterijo in vklopite napravo.

2.3.2 Zaščitni pokrov za rezalni nož

Pred montažo, transportom in skladiščenjem je treba na rezalni nož namestiti zaščitni pokrov, da se preprečijo telesne poškodbe oseb in gmotna škoda.

2.3.3 Sprostitveni gumb

S sprostitvenim gumbom sprostite stikalo za vklop/izklop. Na ta način se prepreči nenamerni vklop naprave med enkratnim pritiskom stikala za vklop/izklop.

2.4 Simboli na napravi

2.4.1 Varnostne oznake

Simbol	Pomen
	Pri ravnanju bodite posebej previdni! Pred zagonom preberite navodila za uporabo!
	
	Nosite zaščitno čelado, glušnike in zaščitna očala!
	Ne segajte v rezalni nož!
	Naprave ne izpostavljajte dežju!
	Ne poškodujte vodnikov pod nape- tostjo. Nevarnost električnega uda- ra!
	Upoštevajte odmik 10 m od prevod- nih delov!
	Pred nastavitvenimi, čistilnimi in vzdrževalnimi deli odstranite aku- mulatorsko baterijo.

2.4.2 Oznake za upravljanje

Simbol	Pomen
	Privijte/sprostite teleskopski ročaj.

2.5 Pregled izdelka (01)

Pregled izdelka (01) nudi pregled naprave.

Št.	Sestavni del
1	Osnovna naprava
2	■ Spodnji ročaj
3	■ Zgornji ročaj
4	■ Pritrdilna puša
5	■ Akumulatorska baterija*
6	■ Prikaz stanja napoljenosti
7	■ Sprostitveni gumb
8	■ Stikalo za vklop/izklop
9	■ Teleskopski ročaj
10	Rezalna glava z vrtljivim zglobo
11	Polnilnik*
12	Zaščitni pokrov za rezalni nož
13	Navodila za uporabo

* Ni v obsegu dobave, vendar je na voljo z naslednjo številko izdelka: glej tehnične podatke.

2.6 Obseg dobave

i NAPOTEK Akumulatorska baterija in polnilnik nista vključena v obseg dobave, zato ju je treba kupiti ločeno.

Po razpakiranju preverite, ali so dostavljeni vsi sestavni deli.

Št.	Sestavni del
1	Osnovna naprava
2	Rezalna glava z vrtljivim zglobo
3	Zaščitni pokrov za rezalni nož
4	Navodila za uporabo

3 VARNOSTNI NAPOTKI

3.1 Splošna varnostna navodila za električne stroje

⚠ OPOZORILO! Preberite vse varnostne napotke, navodil, risbe in tehnične podatke, s katerimi je ta stroj opremljen. V primeru neupoštevanja naslednjih navodil lahko pride do električnega udara, požara in/ali hudih poškodb.

- Vse varnostne napotke in navodila shranite za uporabo v prihodnje.

Izraz »stroj«, ki se uporablja v varnostnih napotkih, se nanaša na stroje z omrežnim napajanjem (z napajalnim kablom) ali na stroje z akumulatorskim napajanjem (brez napajalnega kabla).

3.1.1 Varnost na delovnem mestu

- Vzdržujte delovno območje čisto in dobro prezračeno. Zaradi nereda ali neosvetljenih delovnih območij lahko pride do nesreč.
- Stroja ne uporabljajte v eksplozijsko ogroženem območju, v katerem so gorljive tekočine, plini ali prah. Stroji proizvajajo iskre, zaradi katerih se lahko prah ali hlapi vnamejo.
- Med uporabo stroja se v bližini ne smejo nahajati otroci in druge osebe. V primeru motenj lahko izgubite nadzor nad strojem.

3.1.2 Električna varnost

- Priključni vtič stroja se mora prilegati v vtičnico. Vtiča ni dovoljeno spreminjati. Z varnostno ozemljenimi stroji ne uporabljajte adapterskih vtičev. Nespremenjeni vtiči in primerne vtičnice zmanjšajo tvegane električnega udara.
- Izogibajte se stiku z ozemljenimi površinami, kot so cevi, grelniki, peči ali hladilniki. Če je vaše telo ozemljeno, obstaja povečano tveganje električnega udara.
- Stroj ne izpostavljajte dežju ali vlagi. Vdor vode v stroj poveča tveganje električnega udara.
- Priključnega vodnika ne uporabljajte za druge namene, na primer za nošenje stroja, obešanje ali za vlečenje vtiča iz vtičnice. Priključnega vodnika ne izpostavljajte toploti, olju, ostrim robovom ali premikajočim se delom. Poškodovani ali zavozlani priključni vodniki povečajo tveganje električnega udara.
- Če s strojem delate na prostem, uporabite samo podaljške, ki so primerni za uporabo

na prostem. Z uporabo podaljška, ki je primeren za uporabo na prostem, se zmanjša tveganje električnega udara.

- Če se uporabi stroja v vlažnem okolju ne morete izogniti, uporabite zaščitno stikalo za okvarni tok. Z uporabo zaščitnega stikala za okvarni tok se zmanjša tveganje električnega udara.

3.1.3 Varnost oseb

- Bodite pozorni, pazljivi in pri delu s strojem ravnajte razumno. Stroja ne uporabljajte, če ste utrujeni ali pod vplivom drog, alkohola ali zdravil. V trenutku nepazljivosti pri uporabi stroja lahko pride do resnih poškodb.
- Nosite osebno zaščitno opremo in vedno nosite zaščitna očala. Z nošenjem osebne zaščitne opreme, kot so maska za prah, nedrsni varnostni čevlji, varnostna čelada ali zaščitna za sluh, glede na vrsto in namen uporabe stroja, se zmanjša tveganje poškodb.
- Preprečite nenamerni zagon naprave. Preden stroj priključite v napajanje in/ali akumulatorsko baterijo ter preden ga dvignete ali nosite, se prepričajte, da je izklopljen. Če imate pri nošenju stroja prst na stikalu ali pa v električno omrežje priključite vklopljeno električno orodje, lahko pride do nesreče.
- Preden vklopite stroj, odstranite nastavitvena orodja ali izvijače. Orodje ali ključ, ki se nahaja v vrtljivem se delu stroja, lahko povzroči poškodbe.
- Izogibajte se nenaravni drži telesa. Poskrbite za varno in stabilno stojišče ter pazite na ravnotežje. Tako boste v nepričakovanih situacijah stroj lahko bolje nadzorovali.
- Nosite primerna oblačila. Ne nosite ohlapnih oblačil ali nakita. Las in oblačil ne približujte gibljivim delom. Ohlapna oblačila, nakit ali dolgi lasje se lahko zapletejo v premikajoče se dele.
- Če je mogoče montirati naprave za odsevanje in prestrezanje prahu, jih je treba priključiti in pravilno uporabljati. Z uporabo sesalne naprave za prah lahko zmanjšate nevarnosti, ki lahko nastanejo zaradi prahu.
- Ne zazibajte se v navidezno varnost in ne opuščajte varnostnih predpisov za stroje, tudi če po večkratni uporabi poznate stroj. Nepazljivo ravnanje lahko sekundah povzroči hude telesne poškodbe.

3.1.4 Uporaba in ravnanje z električnim strojem

- **Stroja ne preobremenite. Za svoje delo uporabite stroj, ki je predviden za ta namen.** Z ustreznim strojem boste v navedenem območju zmogljivosti delali bolje in bolj varno.
- **Ne uporabljajte strojev s pokvarjenim stikalom.** Stroj, ki ga več ni mogoče vklopiti ali izklopiti, je nevaren in ga je treba popraviti.
- **Pred izvajanjem nastavitve naprave, zamenjavo nastavkov ali odlaganjem stroja izvlcite vtiči iz vtičnice in/ali odstranite snemljivo akumulatorsko baterijo.** S tem varnostnim ukrepom preprečite, da bi se stroj nenamerno vklopil.
- **Stroje, ki jih ne uporabljate, shranite izven dosega otrok. Ne dovolite, da stroj uporabljajo osebe, ki ga ne poznajo in ki niso prebrale teh navodil.** Stroji so nevarni, če jih uporabljajo neizkušene osebe.
- **Stroje in nastavke skrbno negujte. Preverite, ali vrteči se deli delujejo brezhibno in se ne zatikajo, ali so deli zlomljeni ali tako močno poškodovani, da je delovanje stroja ovirano. Poskrbite, da so poškodovani deli pred uporabo stroja popravljani.** Vzrok za veliko nesreč je slabo vzdrževan stroj.
- **Rezalna orodja naj bodo vedno čista in naostrena.** Skrbno negovana rezalna orodja z ostrimi rezili se redkeje zatikajo in jih je mogoče lažje voditi.
- **Stroj, nastavke, priključna orodja itd. uporabljajte v skladu s temi navodili. Pri tem upoštevajte delovne pogoje in delo, ki ga boste opravljali.** Če stroj uporabljate za druge namene, ki niso predvideni, lahko pride do nevarnih situacij.
- **Ročaji in prijemalne površine morajo biti vedno suhi, čisti in na njih ne sme biti olja in maziva.** Zdrsljivi ročaji in prijemalne površine ne dovoljujejo varnega delovanja in upravljanja stroja v nepredvidenih situacijah.

3.1.5 Uporaba in ravnanje s strojem z akumulatorskim napajanjem

- **Akumulatorske baterije polnite samo s polnilniki, ki jih priporoča proizvajalec.** Če polnilnik, ki je predviden za določeno vrsto akumulatorske baterije, uporabljate z drugimi akumulatorskimi baterijami, obstaja nevarnost požara.

- **V strojih uporabljajte samo akumulatorske baterije, ki so predvidene zanje.** Uporaba drugih akumulatorskih baterij lahko povzroči poškodbe in požar.
- **Akumulatorske baterije, ki je ne uporabljate, ne približujte sponkam za papir, kovanecem, ključem, žeblijem, vijakom ali drugim kovinskim predmetom, ki lahko povzročijo premostitev kontaktov.** Kratak stik med kontakti akumulatorske baterije lahko povzroči opekline ali požar.
- **Pri nepravilni uporabi lahko iz akumulatorske baterije izteče tekočina. Ne dotikajte se je. Pri naključnem stiku takoj sperite z vodo. Če tekočina pride v stik z očmi, nemudoma poiščite zdravniško pomoč.** Tekočina, ki izstopi iz akumulatorske baterije, lahko povzroči draženje kože ali opekline.
- **Ne uporabite poškodovane ali spremenjene akumulatorske baterije.** Poškodovane ali spremenjene akumulatorske baterije se lahko nepredvidljivo obnašajo in povzročijo ogenj, eksplozijo ali nevarnost telesnih poškodb.
- **Akumulatorske baterije ne izpostavljajte ognju ali previsokim temperaturam.** Ogenj ali temperature več kot 130 °C lahko povzročijo eksplozijo.
- **Upoštevajte vsa navodila za polnjenje in nikoli ne polnite akumulatorske baterije ali stroja z akumulatorskim napajanjem izven temperaturnega območja, navedenega v navodilih za uporabo.** Nepravilno polnjenje ali polnjenje izven dopustnega temperaturnega območja lahko povzroči okvaro akumulatorske baterije in poveča nevarnost požara.

3.1.6 Servis

- **Stroj naj popravlja samo kvalificirano strokovno osebje in samo z uporabo originalnih nadomestnih delov.** Tako zagotovite, da bo varnost stroja ostala nespremenjena.
- **Nikoli ne vzdržujte poškodovane akumulatorske baterije.** Vzdrževanje akumulatorskih baterij mora vedno opraviti proizvajalec ali pooblaščen servisni center.

3.2 Varnostni napotki za škarje za živo mejo

- **Rezalnemu nožu se ne približujte z nobenim delom telesa. Ko se rezalni noži premikajo, ne skušajte odstraniti odrezanega materiala ali ne skušajte držati materiala, ki ga režete.** Rezalni noži se po izklopu sti-

kala še vedno premikajo. V trenutku nepazljivosti pri uporabi škarij za živo mejo lahko pride do hudih poškodb.

- **Škarje za živo mejo nosite za ročaj, ko rezalni nož miruje in pazite, da se ne dotaknete stikala.** Pravilno nošenje škarij za živo mejo zmanjšuje tveganje za nenamerno delovanje in posledično poškodbo zaradi noža.
- **Pri transportu ali shranjevanju škarij za živo mejo vedno namestite pokrov na nože.** Če s škarijami za živo mejo pravilno ravirate, zmanjšate nevarnost poškodb zaradi noža.
- **Ko odstranjujete zagozden rezalni material ali vzdržujete stroj zagotovite, da so vsa stikala izklopljena in je napajalni vtič odklopljen.** Nepričakovano delovanje škarij za živo mejo pri odstranjevanju nabranega materiala lahko povzroči resne telesne poškodbe.
- **Škarje za živo mejo držite samo za izolirana ročaja, ker lahko rezalni nož pride v stik s skritimi električnimi napeljavami ali lastnim napajalnim kablom.** Kontakt noža z napeljavo, ki je pod napetostjo, lahko naelektri kovinske dele naprave in tako povzroči električni udar.
- **Poskrbite, da v območju rezanja ni nobenih napajalnih kablov.** Kabli so lahko skriti v živi meji ali grmovju, zato jih lahko rezalni nož nenamerno prereže.
- **Škarij za živo mejo ne uporabljajte pri slabem vremenu, zlasti če obstaja nevarnost neurja.** To zmanjšuje tveganje udara strele.

3.3 Varnostni napotki za škarje za živo mejo s podaljšanim dometom

- **Zmanjšajte tveganje smrtnega električnega udara, tako da škarij za živo mejo s podaljšanim dometom nikoli ne uporabljate v bližini električnih vodov.** Zaradi dotika ali uporabe v bližini električnih vodov lahko pride do težkih poškodb ali smrtnega električnega udara.
- **Škarje za živo mejo s podaljšanim dometom vedno uporabljajte z obema rokama.** Škarje za živo mejo s podaljšanim dometom vedno držite z obema rokama, da ne izgubite nadzora nad njimi.
- **Pri delu nad glavo s škarijami za živo mejo s podaljšanim dometom vedno nosite zaščitno za glavo.** Padajoči delci lahko povzročijo hude poškodbe.

3.4 Obremenitve zaradi vibracij

■ Nevarnost zaradi vibriranja

Dejanska vrednost izpustov vibracij med uporabo naprave lahko odstopa od vrednosti, ki jo navaja proizvajalec. Upoštevajte naslednje vplivne dejavnike pred uporabo oz. med njo:

- Ali je naprava uporabljena skladno z namenno uporabo?
- Ali je material izrezan ali obdelan na pravi način?
- Ali je naprava v stanju, ustreznem za uporabo?
- Ali je rezalno orodje pravilno naostreno oz. ali je vgrajeno pravilno rezalno orodje?
- Ali so ročaji in po potrebi izbirni vibracijski ročaji montirani in ali so trdno povezani z napravo?
- Napravo uporabljajte samo s številom vrtljajev motorja, ki je potrebno za posamezno delo. Izogibajte se maksimalnemu številu vrtljajev motorja, da se zmanjšajo hrup in vibracije.
- Nepravilna uporaba in vzdrževanje lahko povečata hrup in vibriranje naprave. To škoduje zdravju. V tem primeru takoj izklopite napravo in poskrbite, da jo popravi pooblaščen servisna delavnica.
- Stopnja obremenitve zaradi vibracij je odvisna od opravljanega dela oz. uporabe naprave. Ocenite jo in vključite ustrezne delovne premore. S tem se bistveno zmanjša obremenitev zaradi vibracij skozi celoten čas dela.
- Daljša uporaba naprave uporabnika izpostavlja vibracijam in lahko povzroči težave z obtokom (»bele prste«). Da bi zmanjšali to tveganje, nosite rokavice in skrbite, da so roke tople. Če zaznate simptome »belih prstov«, takoj poiščite zdravniško pomoč. Med temi simptomi so: otrplost, ščemenje, srbenje, bolečina, popuščanje moči, sprememba barve ali stanja kože. Običajno se ti simptomi pokažejo na prstih ali rokah ali pri utripu. Pri nižjih temperaturah se nevarnost poveča.
- Med delovnim dnem naredite daljše premore, da si lahko opomorete od hrupa in vibracij. Delo načrtujte tako, da je uporaba naprav, ki povzročajo močne vibracije, razporejena na več dni.
- Če med uporabo naprave na rokah zaznate nelagodje ali razbarvanje kože, takoj prekinite delo. Vključite ustrezne delovne premore. Brez ustreznih odmorov lahko pride do sindroma vibracij v roki in dlani.

- Zmanjšajte tveganje izpostavljenosti vibracijam. Vzdržujte napravo v skladu z napotki v navodilih za uporabo.
- Če napravo pogosto uporabljate, se obrnite na svojega trgovca, da si priskrbite protivibracijsko opremo (npr. ročaje).
- Z napravo ne delajte pri temperaturah, nižjih od 10 °C. V delovnem načrtu opredelite, kako je mogoče omejiti obremenitev zaradi vibracij.

3.5 Obremenitev zaradi hrupa

Določeni ravni hrupa zaradi te naprave se ni mogoče izogniti. Dela, pri katerih nastaja veliko hrupa, načrtujte za ure, ko je to dopustno in predvideno. Po potrebi ustavite dela ob času mirovanja in omejite delovni čas na najnujnejše. Za osebno zaščito nosite primerno zaščito za sluh; tudi druge osebe v bližini morajo nositi primerno zaščito za sluh.

3.6 Varnostni napotki za akumulatorsko baterijo in polnilnik

- Pred polnjenjem akumulatorske baterije odstranite iz naprave.
- Skupaj v napravo ne vstavljajte različnih vrst akumulatorskih baterij ali novih in rabljenih akumulatorskih baterij.
- V napravo vstavite akumulatorske baterije s pravilnimi poli napajanja.
- Če napravo shranite za daljši čas, akumulatorske baterije odstranite iz naprave.
- Ne naredite kratkega stika priključnih sponk naprave ali akumulatorske baterije.

Navodila za uporabo

Upoštevajte varnostne napotke za akumulatorsko baterijo in polnilnik v ločenih navodilih za uporabo. Glejte:

- Navodila za uporabo 443130: Akumulatorske baterije
- Navodila za uporabo 443131: Polnilniki

3.7 Varnostni napotki glede upravljanja

⚠ OPOZORILO! Nevarnost zaradi elektromagnetnega polja. To električno orodje med delovanjem ustvarja elektromagnetno polje. To polje lahko v določenih pogojih vpliva na aktivne ali pasivne medicinske vsadke.

- Da bi zmanjšali nevarnost resnih poškodb ali poškodb s smrtnim izidom, priporočamo, da se osebe z medicinskimi vsadki pred uporabo električnega orodja posvetujejo s svojim zdravnikom ali proizvajalcem medicinskega vsadka.

- Upoštevajte, da je uporabnik odgovoren za nezgode in poškodbe, ki se lahko zgodijo drugim osebam ali njihovi lastnini.
- Napravo uporabljajte samo za dela, za katera je predvidena. Neustrezna uporaba lahko povzroči telesne poškodbe in gmotno škodo.
- Stroj izklopite samo, če v delovnem območju ni drugih oseb ali živali.
- Ohranite varno razdaljo do drugih oseb in živali ali izklopite napravo, ko se druge osebe ali živali približujejo.
- Pred obrezovanjem preiščite žive meje in grmovje, da v njih ni skritih predmetov – npr. žic, žičnih ograj, napajalnih vodnikov, vrtnega orodja, steklenic – in odstranite morebitne predmete.
- Škarje za živo mejo trdno držite z obema rokama, če imajo dva ročaja.
- Pri delu stojte na tleh in ne na lestvi ali drugi nestabilni površini.
- Pred uporabo škarij za živo mejo se prepričajte, da so blokirne naprave gibljivih delov (npr. Podaljšane palice ali vrtljivega elementa) zaskočene.
- Napravo premikajte in prenašajte tako, da se druge osebe in živali ne morejo dotikati rezalnega noža. Pred transportom potisnite zaščitni pokrov na rezalni nož.
- Med delom ne držite rezanih vej.
- Napravo izključite in počakajte, da se rezalni nož ustavi, preden odstranite odrezane veje.
- Odstranite akumulatorsko baterijo iz naprave in potisnite zaščitni pokrov prek rezalnega noža pri:
 - preverjanju, nastavljanju in čiščenju,
 - delu z rezalnim nožem,
 - zapuščenju naprave,
 - Transport
 - shranjevanju,
 - vzdrževalnih delih in popravilih,
 - nevarnosti.

4 MONTAŽA

⚠ OPOZORILO! Nevarnost zaradi nepopolne montaže! Uporaba nepopolno montirane naprave lahko povzroči hude telesne poškodbe.

- Napravo uporabljajte samo, ko je popolnoma montirana!
- Šele ko je naprava popolnoma montirana, vstavite akumulatorsko baterijo!

4.1 Namestititev/snemanje rezalne glave (02)

Nameščanje rezalne glave

1. Postavite vtično spojko (02/1) rezalne glave in teleskopski ročaj (02/2) tako, da sta oznaki z vtisnjeno puščico poravnani.
2. Potisnite vtično spojko in teleskopski ročaj do oznake eno v drugo (02/a).
3. Potisnite pritrdilno pušo (02/3) do oznake prek vtične povezave (02/b).
4. Obrnite pritrdilno pušo v smeri zaprte ključavnice (02/c).

Snemite rezalno glavo.

1. Obrnite pritrdilno pušo v smeri odprte ključavnice.
2. Odstranite rezalno glavo.

5 ZAGON

5.1 Napolnite akumulatorsko baterijo

Upošteвайте temperaturno območje za polnjenje, glejte tehnične podatke.

i NAPOTEK Za podrobne informacije upoštevajte ločena navodila za uporabo za akumulatorsko baterijo in polnilnik:

- Navodila za uporabo 443130: Akumulatorske baterije
- Navodila za uporabo 443131: Polnilniki

5.2 Vstavljanje in odstranjevanje akumulatorske baterije (03, 04)

POZOR! Nevarnost poškodb akumulatorske baterije. Če akumulatorska baterija po uporabi ostane v napravi, lahko pride do poškodb akumulatorske baterije.

- Takoj po uporabi izvlecite akumulatorsko baterijo iz naprave in jo shranite na mestu, ki je zaščiteno pred zmrzovanjem.
- Akumulatorsko baterijo vstavite v napravo šele tik pred začetkom dela.

Vstavljanje akumulatorske baterije (03)

1. Potisnite akumulatorsko baterijo (03/1) v držalo za akumulatorsko baterijo (03/2) na osnovni napravi, da se zaskoči (03/a).

Odstranjevanje akumulatorske baterije (04)

1. Pritisnite in držite tipko za sprostitvev (04/1) na akumulatorski bateriji (04/2).
2. Odstranjevanje akumulatorske baterije (04/a).

6 UPRAVLJANJE

⚠ OPOZORILO! Nevarnost telesnih poškodb zaradi zrahljanih delov naprave. Deli naprave, ki se zrahljajo med delovanjem, lahko povzročijo hude telesne poškodbe.

- Pred vklopom naprave preverite, ali so vsi deli naprave trdno priviti.
- Pritrdite rezalno orodje tako, da se med delovanjem ne more zrahljati.

6.1 Preverjanje stanja napoljenosti akumulatorske baterije

Prikaz stanja napoljenosti (01/6) je zgoraj na osnovni napravi.

Ima tri segmente. Segmenti svetijo oziroma utripajo v skladu z napolnjenostjo.

Segment	Stanje napoljenosti
Svetijo 3 segmenti	Akumulatorska baterija je napolnjena.
Svetita 2 segmenta	Akumulatorska baterija je napolnjena do 2/3.
Sveti 1 segment	Akumulatorska baterija je napolnjena do 1/3.
Utripa 1 segment:	Akumulatorska baterija je skoraj prazna. Naprava se bo kmalu izklopila.

6.2 Podaljševanje/skrajševanje teleskopskega ročaja (05)

Teleskopski ročaj (05/2) je brezstopenjsko nastavljiv. S tem je dolžino mogoče prilagoditi tako, kot je to potrebno za delo.

1. Pritrdilno pušo (05/1) odvijte v odprte ključavnice (05/a) tako, da se vpetje sprost.
2. Nastavite željeno dolžino teleskopskega ročaja (05/b).
3. Privijte pritrdilno pušo.

6.3 Obračanje rezalne glave (06, 07)

Premična rezalna glava omogoča udobno in varno delovno lego.

⚠ OPOZORILO! Nevarnost ureznin. Pri seganju proti nožu obstaja nevarnost ureznin.

- Preden obračate rezalno glavo, vedno izklopite napravo!
1. Pritisnite potisni gumb (07/1) na obeh straneh rezalne glave.
 2. Obrnite rezalno glavo v želeni položaj (06/a).
 3. Spustite potisni gumb. Rezalna glava se zaskoči v izbranem položaju.

6.4 Vklp in izklp naprave (08, 09)

Vklp naprave

1. Postavite napravo v delovni položaj (08).
2. Pritisnite in držite sprostitveni gumb (09/1) na osnovni napravi.
3. Pritisnite in držite stikalo za vklp in izklp (09/2).
4. Spustite sprostitveni gumb. Sprostitvenega gumba po zagonu naprave ni treba držati pritisnjene. Sprostitveni gumb preprečuje nehoteni zagon naprave.

Izklp naprave

1. Spustite stikalo za vklp in izklp.
2. Po potrebi odstranite akumulatorsko baterijo, da preprečite nenameren vklp: glejte *Poglavje 5.2 "Vstavljanje in odstranjevanje akumulatorske baterije (03, 04)", stran 97.*

7 OBNAŠANJE PRI DELU IN DELOVNA TEHNIKA (10)

⚠ OPOZORILO! Povečana nevarnost padca. Kadar se delo opravlja na višini (npr. na lestvi), obstaja povečana nevarnost padca.

- Z napravo vedno delajte od spodaj navzgor in pri tem pazite, da varno stojite.
 - Upoštevajte varnostne napotke.
- Redno obrezujte živo mejo in samo ob dostupnih urah.
 - Odrežite samo tanke veje in sveže poganjke na površini žive meje; ne režite pregloboko.
 - Vedno najprej obrežite stranici žive meje in nato zgornji del. Tako odrezan material ne more pasti v dele, ki jih še niste obrezali.
 - Žive meje je treba vedno rezati v obliki trapeza. Tako preprečite ogolitev spodnjih vej (10).

- Odrezan material odstranite samo med mirovanjem motorja.
- Ko napravo zapustite/transportirate:
 - Izklopite napravo.
 - Nataknite zaščitni pokrov.
 - Odstranite akumulatorsko baterijo.
- Po uporabi odstranite akumulatorsko baterijo in napravo pregledjte glede poškodb.

8 VZDRŽEVANJE IN NEGA

⚠ OPOZORILO! Nevarnost ureznin. Nevarnost ureznin pri prijemanju delov z ostrimi robovi in premikajočih se delov ter rezalnega orodja.

- Pred vzdrževalnimi deli, nego in čiščenjem vedno izklopite napravo. Odstranite akumulatorsko baterijo.
- Pri vzdrževalnih delih, negi in popravilih vedno nosite zaščitne rokavice.

f NAPOTEK Popravila smejo izvajati samo strokovne delavnice ali naše servisne delavnice.

- Naprave ne izpostavljajte mokroti ali vlagi.
- Po vsaki uporabi očistite ohišje in rezalni nož s krtačo ali krpo. Ne uporabljajte vode in/ali agresivnih čistilnih sredstev ali topil – obstaja nevarnost korozije in poškodb plastičnih delov.
- Po vsaki uporabi odstranite akumulatorsko baterijo in preverite napravo glede poškodb.
- Očistite rezalni nož in ga popršite z oljem za zaščito pred rjavenjem.
- Redno preverjajte rezalni nož. Poiščite servisno mesto proizvajalca v primeru:
 - poškodovanega rezalnega noža,
 - topega rezalnega noža,
 - prekomerne obrabe.
- Preverite, ali so vsi vijaki trdno nameščeni.
- Preverite, da električni kontakti naprave niso korodirani, po potrebi jih očistite s fino žično krtačo in nato napršite s pršilom za kontakte.

9 POMOČ PRI MOTNJAH

⚠ PREVIDNO! Nevarnost telesnih poškodb. Predmeti z ostrimi robovi in premikajoči se predmeti lahko povzročijo telesne poškodbe.

- Pri vzdrževalnih delih, negi in popravilih vedno nosite zaščitne rokavice!

i NAPOTEK Pri motnjah, ki niso navedene v tej tabeli ali ki jih ne morete sami odpraviti, se obrnite na našo servisno službo.

Motnja	Vzrok	Ukrep
Motor ne deluje.	Akumulatorska baterija je prazna.	Napolnite akumulatorsko baterijo.
	Akumulatorska baterija ni vstavljena ali ni pravilno nameščena.	Pravilno vstavite akumulatorsko baterijo.
	Električno napajanje je prekinjeno.	1. Odstranite akumulatorsko baterijo. 2. Očistite vtične kontakte naprave.
	Zaščitno stikalo motorja je izklopilo motor zaradi preobremenitve.	Počakajte, da zaščitno stikalo motorja sprosti motor.
Motor deluje s prekinitvami.	<ul style="list-style-type: none"> ■ Napaka naprave ■ Stikalo za vklop/izklop je pokvarjeno. 	Poiščite servisno mesto proizvajalca.
Rezalni nož se segreje. Pojavlja se dim.	Na rezalnem nožu ni olja.	1. Izklopite napravo in odstranite akumulatorsko baterijo. 2. Očistite in naoljite rezalni nož. 3. Znova vstavite akumulatorsko baterijo.
	<ul style="list-style-type: none"> ■ Rezalni nož je top. ■ Rezalni nož je razpokan. 	Poiščite servisno mesto proizvajalca.
Rezi vej niso čisti. Odščipnjene veje se pogosto zagozdijo v rezalnem nožu.	Rezalni nož je top.	Poiščite servisno mesto proizvajalca.
	Drсна reža rezalnega noža je prevelika.	Poiščite servisno mesto proizvajalca.
Motor deluje, vendar se rezalni nož ne premika.	Napaka naprave	Poiščite servisno mesto proizvajalca.
Naprava neobičajno vibrira.	Napaka naprave	Poiščite servisno mesto proizvajalca.
Čas uporabe akumulatorske baterije je znatno krajši.	Čas polnjenja akumulatorske baterije se je iztekel.	Zamenjajte akumulatorsko baterijo. Uporabite samo originalni pribor proizvajalca.
Akumulatorske baterije ni mogoče napolniti.	Kontakti na akumulatorski bateriji so umazani.	Poiščite servisno mesto proizvajalca.
	Akumulatorska baterija ali polnilnik sta pokvarjena.	Naročite nadomestne dele. Poiščite servisno mesto proizvajalca.
	Akumulatorska baterija je pregreta.	Počakajte, da se akumulator ohladi.

10 TRANSPORT

Pred transportom opravite naslednje ukrepe:

1. Izklopite napravo.
2. Odstranite akumulatorsko baterijo iz naprave.
3. Skladno s predpisi zapakirajte akumulatorsko baterijo (glejte spodaj).

Akumulatorska baterija »B125 Li« (št. izd. 113896)

f NAPOTEK Nazivna energija akumulatorske baterije znaša več kot 100 Wh! Upoštevajte naslednje napotke za transport!

Vsebovani litij-ionski akumulator je predmet zakona o nevarnih snoveh, vendar pa ga je mogoče transportirati tudi ob poenostavljenih pogojih:

- Zasebni uporabnik lahko akumulatorsko baterijo transportira v cestnem prometu brez nadaljnjih omejitev, če je le-ta zapakirana v maloprodajni embalaži in se transport uporablja za zasebne namene.
- Poslovni uporabniki, ki transport izvajajo v povezavi s svojo osrednjo dejavnostjo (npr. dostave na delovišča ali predstavitevne lokacije in z njih), prav tako lahko izkoristijo to poenostavitev.

V obeh primerih je treba s previdnostnimi ukrepi obvezno preprečiti sprostitve vsebine. V drugih primerih je treba obvezno upoštevati zakon o nevarnih snoveh. Ob neupoštevanju pošiljateljju, morda pa tudi prevozniku, grozijo znatne globe.

Dodatni napotki za prevoz in pošiljanje

- Litij-ionske akumulatorske baterije transportirajte oz. pošiljajte samo v brezhibnem stanju!
- Za transport akumulatorskih baterij uporabljajte izključno originalno škatlo ali primerno škatlo za nevarne snovi (ni potrebno pri akumulatorskih baterijah z nazivno energijo manj kot 100 Wh).
- Prelepitate odprte kontakte akumulatorske baterije, da preprečite kratki stik.
- Zavarujte akumulatorsko baterijo v embalaži pred premikanjem, da preprečite poškodbe akumulatorske baterije.
- Pri transportu oz. pošiljanju (npr. prek kurirske ali dostavne službe) zagotovite pravilno označitev in dokumentacijo za pošiljanje.
- Predhodno se informirajte, ali zeleni ponudnik nudi storitev transporta in pokažite svojo pošiljko.

Priporočamo, da v pripravo pošiljke vključite strokovnjaka za nevarne snovi. Upoštevajte tudi morebitne dodatne nacionalne predpise.

11 SKLADIŠČENJE

11.1 Shranjevanje naprave

- Po vsaki uporabi temeljito očistite napravo in dele pribora in – če so na voljo – namestite zaščitna pokrivala.
- Napravo skladiščite na suhem mestu, ki ga je mogoče zakleniti in kjer ni nevarnosti zmrzali.
- Napravo hranite izven dosega otrok in nepoblaščenih oseb.

Pred delovnimi premori, ki trajajo dlje kot 30 dni, izvedite naslednja dela:

- Očistite rezalni nož in ga popršite z oljem za zaščito pred rjavenjem.
- Napravo temeljito očistite in hranite v suhem prostoru.

11.2 Skladiščenje akumulatorske baterije in polnilnika

f NAPOTEK Za podrobne informacije upoštevajte ločena navodila za uporabo za akumulatorsko baterijo in polnilnik.

12 ODSTRANJEVANJE

Napotki k Uredbi o odpadni električni in elektronski opremi



- Stara električna in elektronska oprema ne sodi med gospodinjske odpadke, temveč jo je treba odstraniti ločeno!
- Stare baterije ali akumulatorje, ki niso fiksno vgrajeni v staro napravo, je treba pred oddajo odstraniti iz naprave! Njihovo odstranjevanje urejajo predpisi za baterije.
- Lastniki oz. uporabniki električnih in elektronskih naprav jih morajo po uporabi skladno z zakonom vrniti.
- Končni uporabnik nosi odgovornost za izbris osebnih podatkov s stare naprave za odstranitev!

Simbol prekrižanega zabojnika za odpadke pomeni, da se odpadne električne in elektronske opreme ne sme odvreči med gospodinjske odpadke.

Odpadno električno in elektronsko opremo lahko brezplačno oddate na naslednjih mestih:

- javna komunalna oz. zbirna mesta (npr. komunalni objekti);
- prodajna mesta električnih naprav (fizična in spletna), kjer so prodajalci obvezani sprejeti vračila oziroma kjer to storitev prostovoljno ponujajo.

Te izjave veljajo samo za naprave, ki so nameščene in kupljene v Evropski uniji in za katere velja evropska Direktiva 2012/19/EU. V državah izven Evropske unije lahko veljajo drugačna določila za odstranjevanje stare električne in elektronske opreme.

Napotki k Uredbi o ravnanju z baterijami in akumulatorji ter odpadnimi baterijami in akumulatorji



- Stare baterije in stari akumulatorji ne sodijo med gospodinjske odpadke, temveč jih je treba odstraniti ločeno!
- Za varno odstranitev baterij ali akumulatorjev iz električnih naprav in za informacije o njihovi vrsti oz. kemičnem sistemu upoštevajte nadaljnje podatke v navodilih za uporabo in montažo.
- Lastniki oz. uporabniki baterij in akumulatorjev jih morajo po uporabi skladno z zakonom vrniti. Vračilo je omejeno na oddajo količin, običajnih za gospodinjstva.

Stare baterije lahko vsebujejo škodljive snovi ali težke kovine, ki lahko škodujejo okolju in zdravju. Uporaba starih baterij in v njih vsebovanih virov prispeva k zaščiti teh pomembnih dobrin.

Simbol prekrizanega zabojnika za odpadke pomeni, da se baterij in akumulatorjev ne sme odvreči med gospodinjske odpadke.

Če so pod zabojnikom za smeti tudi oznake Hg, Cd ali Pb, velja naslednje:

- Hg: Baterija vsebuje več kot 0,0005 % živega srebra
- Cd: Baterija vsebuje več kot 0,002 % kadmija
- Pb: Baterija vsebuje več kot 0,004 % svınca

Akumulatorje in baterije lahko brezplačno oddate na naslednjih mestih:

- javna komunalna oz. zbirna mesta (npr. komunalni objekti);

- prodajna mesta baterij in akumulatorjev;
- zbirna mesta skupnega zbirnega sistema za stare baterije za naprave;
- zbirna mesta proizvajalca (če ni član skupnega zbirnega sistema).

Te izjave veljajo samo za akumulatorje in baterije, ki so kupljene v Evropski uniji in za katere velja evropska Direktiva 2006/66/ES. V državah izven Evropske unije lahko veljajo drugačna določila za odstranjevanje akumulatorjev in baterij.

13 TEHNIČNI PODATKI

Tehnične podatke najdete v preglednici s tehničnimi podatki na začetku teh navodil za uporabo.

** Opombe glede vrednotenja oddajanja tresljajev in hrupa:*

- *Navedene vrednosti oddajanja tresljajev in hrupa so izmerjene v skladu s standardiziranimi postopki preizkušanja in jih je mogoče uporabiti za primerjavo električnega orodja z drugimi napravami.*
- *Navedene vrednosti oddajanja tresljajev in hrupa se lahko uporabijo tudi za predhodno oceno izpostavljenosti (stopnja izpostavljenosti tresljajem).*
- *Vrednosti oddajanja tresljajev in hrupa se lahko med dejansko uporabo električnega orodja razlikujejo od navedene vrednosti, odvisno od vrste in načina uporabe električnega orodja.*
- *Upoštevajte varnostne ukrepe v skladu s poglavjem o varnosti. Poskusite vzdrževati kar najnižjo obremenitev z vibracijam. Primer ukrepov za zmanjšanje obremenitve z vibracijami sta nošenje rokavic pri uporabi orodja in omejitev časa uporabe. Pri tem je treba upoštevati vse dele delovnega cikla (na primer čase, ko je električno orodje izklopljeno, in čase, ko je vklopljeno, vendar brez obremenitve).*

14 SERVISNA SLUŽBA/SERVIS

V primeru vprašanj glede garancije, popravil ali nadomestnih delov se obrnite na najbližjo servisno delavnico AL-KO. Najdete jo na naslednjem naslovu:

www.al-ko.com/service-contacts

15 GARANCIJA

Morebitne napake materiala ali proizvodne napake na napravi bomo znotraj zakonskega obdobja veljavnosti, ki velja za garancijske zahtevke, po naši izbiri opravili s popravilom ali nadomestilom. Obdobje veljavnosti garancije je odvisno od veljavne zakonodaje v državi, v kateri je bila naprava kupljena.

Naša garancija velja samo, če:

- so ta navodila za uporabo upoštevana,
- je bila naprava strokovno uporabljena,
- so bili uporabljeni originalni nadomestni deli.

Garancija preneha veljati, če:

- so bili izvedeni samovoljni poskusi popravila,
- so bile izvedene samovoljne tehnične spremembe,
- naprava ni bila uporabljena v skladu z namenom uporabe.

Garancija ne velja za:



- poškodbe laka, ki so posledica normalne uporabe,
- obrabne dele, ki so na kartici nadomestnih delov označeni z okvirjem .

Garancija začne veljati, ko napravo kupi prvi končni uporabnik. Velja datum na računu. S to izjavo in originalnim potrdilom o nakupu se obrnite na vašega prodajalca ali na najbližjo pooblaščen servisno službo. Ta izjava ne vpliva na zakonske garancijske zahtevke, ki jih ima kupec do prodajalca.

PRIJEVOD ORIGINALNIH UPUTA ZA UPORABU**Sadržaj**

1	Informacije o Uputama za uporabu.....	103	5	Stavljanje u pogon.....	110
1.1	Simboli na naslovnoj stranici.....	104	5.1	Napunite akumulator	110
1.2	Objašnjenja oznaka i signalnih riječi ..	104	5.2	Umetanje i vađenje akumulatora (03, 04)	110
2	Opis proizvoda.....	104	6	Upravljanje	110
2.1	Namjenska uporaba	104	6.1	Provjerite razinu napunjenosti akumulatora.....	110
2.2	Moguća predvidiva nepravilna uporaba	104	6.2	Produljivanje/skraćivanje teleskopske drške (05)	110
2.3	Sigurnosni i zaštitni uređaji	104	6.3	Okretanje rezne glave (06, 07)	110
2.3.1	Zaštita od preopterećenja.....	104	6.4	Uključivanje i isključivanje uređaja (08, 09)	110
2.3.2	Zaštitni pokrov noža	104	7	Način i tehnika rada (10)	111
2.3.3	Gumb za deblokadu	104	8	Održavanje i njega	111
2.4	Simboli na uređaju	105	9	Pomoć u slučaju smetnji.....	111
2.4.1	Sigurnosne oznake.....	105	10	Transport.....	112
2.4.2	Oznaka rukovanja.....	105	11	Skladištenje.....	113
2.5	Pregled proizvoda (01).....	105	11.1	Skladištenje uređaja	113
2.6	Opseg isporuke	105	11.2	Skladištenje akumulatora i punjača	113
3	Sigurnosne napomene.....	105	12	Zbrinjavanje.....	113
3.1	Opće sigurnosne napomene za električne strojeve.....	105	13	Tehnički podaci	114
3.1.1	Sigurnost na radnome mjestu.....	106	14	Korisnička služba/Servis	114
3.1.2	Električna sigurnost	106	15	Jamstvo	114
3.1.3	Sigurnost osoba.....	106			
3.1.4	Korištenje i postupanje sa strojem.....	106	1	INFORMACIJE O UPUTAMA ZA UPORABU	
3.1.5	Korištenje i postupanje strojem koji se pogoni akumulatorom.....	107	■	Kod njemačke verzije radi se o originalnim uputama za uporabu. Sve ostale jezične verzije prijevodi su originalnih uputa za uporabu.	
3.1.6	Servis.....	107	■	Ove Upute za uporabu držite na lako dostupnom mjestu kako bi vam bile pri ruci kada vam zatrebaju informacije o uređaju.	
3.2	Sigurnosne napomene za škare za živicu	107	■	Uređaj prosljeđujte drugim osobama samo s ovim Uputama za uporabu.	
3.3	Sigurnosne upute za škare za živicu s duljim dosegom	108	■	Pročitajte i slijedite sigurnosne napomene i upozorenja iz ovih Uputa za uporabu.	
3.4	Opterećenje vibracijama	108			
3.5	Izloženost buci	108			
3.6	Sigurnosne napomene za akumulator i punjač.....	109			
3.7	Sigurnosne napomene za rad	109			
4	Montaža	109			
4.1	Postavljanje/uklanjanje rezne glave (02).....	109			

1.1 Simboli na naslovnoj stranici

Simbol	Značenje
	Prije prvog korištenja obavezno pažljivo pročitajte ove Upute za uporabu. To je preduvjet sigurnog rada i rukovanja bez smetnji.
	Upute za uporabu
	Oprezno rukujte litij-ionskim punjivim baterijama! Posebice napomene o transportu, skladištenju i zbrinjavanju koje se navode u ovim Uputama za uporabu!

1.2 Objašnjenja oznaka i signalnih riječi

⚠ OPASNOST! Pokazuje neposrednu opasnost koja – ako se ne izbjegne – uzrokuje smrt ili tešku ozljedu.

⚠ UPOZORENJE! Pokazuje potencijalnu opasnost koja bi – ako se ne izbjegne – mogla uzrokovati smrt ili tešku ozljedu.

⚠ OPREZ! Pokazuje potencijalnu opasnost koja bi – ako se ne izbjegne – mogla uzrokovati manju ili umjerenu ozljedu.

⚠ POZOR! Pokazuje situaciju koja bi – ako se ne izbjegne – mogla uzrokovati materijalnu štetu.

📖 NAPOMENA Posebne napomene za bolju razumljivost i rukovanje.

2 OPIS PROIZVODA

Ove upute za uporabu opisuju ručne akumulatorske škare za živicu s teleskopskom drškom podešivom po visini i okretnom glavom.

Uređaj se smije upotrebljavati samo s litij-ionskim akumulatorima i punjačima navedenima u tehničkim podacima. Za više informacija o akumulatorima i punjačima pogledajte zasebne upute:

- Upute za uporabu 443130: Akumulatori
- Upute za uporabu 443131: Punjač

⚠ POZOR! Opasnost od oštećenja uređaja i akumulatora. Ako se uređaj upotrebljava s neodgovarajućim akumulatorima, može doći do oštećenja uređaja i akumulatora.

- Uređaj upotrebljavajte samo s propisanim akumulatorima.

2.1 Namjenska uporaba

Uređaj je predviđen za odstranjivanje tankog granja i novih izdanaka sa živice i grmlja. Korisnik pritom mora čvrsto stajati na tlu.

Ovaj je uređaj namijenjen za primjenu u privatnom području. Svaka druga uporaba i nedozvoljene pregradnje ili ugradnje smatrat će se pogrešnom primjenom i bit će temelj za ukidanje jamstva, kao i za gubitak sukladnosti i odbacivanje svake odgovornosti proizvođača u odnosu na štete za korisnika ili trećih strana.

2.2 Moguća predvidiva nepravilna uporaba

- Uređaj nemojte koristiti u eksplozivnom okruženju.
- Uređaj ne upotrebljavajte po kiši.
- Uređaj ne upotrebljavajte na mokrim živcima i grmovima.

Uređaj nije predviđen ni za komercijalnu primjenu u javnoj praksi i na sportskim terenima kao ni za primjenu u poljoprivredi ni šumarstvu.

2.3 Sigurnosni i zaštitni uređaji

⚠ UPOZORENJE! Opasnost od ozljeda. Neispravne i deaktivirane sigurnosne i zaštitne naprave mogu izazvati teške ozljede.

- Pobrinite se za popravak sigurnosnih i zaštitnih naprava.
- Nikada ne isključujte sigurnosne i zaštitne naprave.

2.3.1 Zaštita od preopterećenja

Kod pokušaja rezanja predebelog materijala ili tvrdog predmeta doći će do blokade noža i motor će se automatski isključiti.

1. Isključite uređaj i uklonite akumulator.
Upozorenje! *Prije bilo kakvih radova na nožu, uklonite bateriju iz uređaja.*
2. Uklonite blokadu.
3. Pričekajte oko 5 sekundi.
4. Ponovno umetnite bateriju i uključite uređaj.

2.3.2 Zaštitni pokrov noža

Zaštitni poklopac mora se prije montaže, transporta i spremanja nataknuti na nož kako bi se izbjegle ozljede i oštećenje imovine.

2.3.3 Gumb za deblokadu

Gumb za deblokadu otključava sklopku za uključivanje/isključivanje. Time se sprječava slučajno uključivanje uređaja jednostavnim pritiskom na sklopku za uključivanje/isključivanje.

2.4 Simboli na uređaju

2.4.1 Sigurnosne oznake

Simbol	Značenje
 	Poseban oprez pri rukovanju! Prije pokretanja pročitajte Upute za uporabu!
	Nositi kacigu, zaštitu za uši i zaštitu za oči!
	Ne posežite u rezni nož!
	Uređaj ne izlažite kiši!
	Nemojte oštetiti vodove koji provode napon. Opasnost od strujnog udara!
	Držite razmak od 10 m od vodova koji provode struju!
	Akumulator uklonite prije svih radova namještanja, čišćenja ili održavanja.

2.4.2 Oznaka rukovanja

Simbol	Značenje
	Zategnite/olabavite teleskopsku dršku.

2.5 Pregled proizvoda (01)

Pregled proizvoda (01) daje pregled uređaja.

Br.	Dio
1	Osnovni uređaj

Br.	Dio
2	■ Donja ručka
3	■ Gornja ručka
4	■ Čahura za fiksiranje
5	■ Akumulator*
6	■ Indikator razine napunjenosti
7	■ Gumb za deblokadu
8	■ Sklopka za uključivanje/isključivanje
9	■ Teleskopska drška
10	Rezna glava sa zakretnim zglobovima
11	Punjač*
12	Zaštitni pokrov reznog noža
13	Upute za uporabu

* Ne nalazi se u opsegu isporuke, nego se može nabaviti pod sljedećim katalogskim brojevima: *vidi tehničke podatke.*

2.6 Opseg isporuke

i NAPOMENA Akumulator i punjač nisu isporučeni i stoga ih treba zasebno kupiti.

Nakon raspakiranja provjerite jesu li isporučeni svi dijelovi.

Br.	Dio
1	Osnovni uređaj
2	Rezna glava sa zakretnim zglobovima
3	Zaštitni pokrov reznog noža
4	Upute za uporabu

3 SIGURNOSNE NAPOMENE

3.1 Opće sigurnosne napomene za električne strojeve

⚠ UPOZORENJE! Pročitajte sve sigurnosne napomene, upute, ilustracije i tehničke podatke koje se primjenjuju na ovaj električni stroj. Propusti pri poštovanju sljedećih napomena i uputa mogu prouzročiti električni udar, požar i/ili teške ozljede.

- Sve sigurnosne napomene i upute sačuvajte za buduću uporabu.

Pojam „stroj“ upotrijebljen u sigurnosnim napomenama odnosi se na električne strojeve (s kablom za napajanje) ili akumulatorske strojeve (bez kabela za napajanje).

3.1.1 Sigurnost na radnome mjestu

- Svoje radno područje držite čistim i dobro osvijetljenim. Nered ili neosvijetljena radna područja mogu dovesti do nesreća.
- Ne radite sa strojem u okruženju ugroženim eksplozijom u kojem se nalaze zapaljive tekućine, plinovi ili prašine. Strojevi stvaraju iskre koje mogu zapaliti prašinu ili pare.
- Djecu i druge osobe udaljite tijekom korištenja stroja. U slučaju odvlačenja pozornosti možete izgubiti kontrolu nad strojem.

3.1.2 Električna sigurnost

- Priključni utikač stroja mora pristajati u utičnicu. Utikač se ni u kojem slučaju ne smije preinačavati. Adapterske utikače ne upotrebljavajte zajedno s uzemljenim strojevima. Nepromijenjeni utikači i prikladne utičnice smanjuju rizik od električnog udara.
- Izbjegavajte kontakt tijela s uzemljenim površinama poput cijevi, radijatora, štednjaka i hladnjaka. Postoji povećani rizik od električnog udara ako je vaše tijelo uzemljeno.
- Zaštitite strojeve od kiše ili vlage. Prodiranje vode u stroj povećava opasnost od električnog udara.
- Nemojte pogrešno koristiti priključni kabel za vješanje stroja ili izvlačenje utikača iz utičnice. Držite priključni kabel dalje od vrućine, ulja, oštrih bridova ili pokretljivih dijelova. Oštećeni ili prepleteni priključni kabeli povećavaju opasnost od električnog udara.
- Ako strojem radite na otvorenom, upotrebljavajte samo produžne kabele koji su prikladni za i vanjsko područje. Primjena produžnog kabela prikladnog za vanjsko područje smanjuje opasnost od električnog udara.
- Ako se rad stroja u vlažnom okruženju ne može izbjeći, upotrebljavajte zaštitnu strujnu sklopku. Primjena zaštitne strujne sklopke smanjuje opasnost od električnog udara.

3.1.3 Sigurnost osoba

- Budite pažljivi, pazite kako radite i strojem rukujte savjesno. Stroj ne upotrebljavajte

ako ste umorni ili se nalazite pod utjecajem droga, alkohola ili lijekova. Trenutak nepažnje pri uporabi stroja može dovesti do ozbiljnih ozljeda.

- Nosite osobnu zaštitnu opremu i uvijek zaštitne naočale. Nošenje osobne zaštitne opreme poput maske za prašinu, protukliznih sigurnosnih cipela, sigurnosne kacige ili štitnika za uši ovisno o vrsti i primjeni stroja smanjuje opasnost od ozljeda.
- Spriječite nehotično stavljanje u pogon. Uvjerite se da je stroj isključen prije nego što njega i/ili akumulator uključite na napajanje električnom energijom, uzmete u ruke ili nosite. Ako tijekom nošenja stroja imate prst na sklopki ili uključeni uređaj priključite na dovod električne energije, može doći do nesreća.
- Uklonite alate za podešavanje ili francuski ključ prije uključivanja stroja. Alat ili ključ koji se nalaze na rotacijskom dijelu stroja mogu dovesti do ozljeda.
- Izbjegavajte neuobičajen položaj tijela. Pobrinite se za sigurno uporište i uvijek održavajte ravnotežu. Time stroj možete bolje kontrolirati u iznenadnim situacijama.
- Nosite prikladnu odjeću. Ne nosite široku odjeću ili nakit. Kosu i odjeću držite dalje od pokretnih dijelova. Pokretni dijelovi mogu zahvatiti široku odjeću, nakit ili dugu kosu.
- Ako se mogu montirati mehanizmi za usis i hvatanje prašine, treba ih priključiti i pravilno koristiti. Uporaba usisivača prašine može smanjiti opasnosti uzrokovane prašinom.
- Nemojte se previše opušitati i ne zanemaruje sigurnosna pravila stroja, čak i ako ste se višestrukim korištenjem dobro upoznali s načinom rada stroja. Nemarno postupanje u trenu može dovesti do teških ozljeda.

3.1.4 Korištenje i postupanje sa strojem

- Ne preopterećujte stroj. Za svoj rad upotrebljavajte predviđeni stroj. Prikladnim strojem radit ćete bolje i sigurnije u navedenom području snage.
- Ne upotrebljavajte stroj ako mu je sklopka oštećena. Stroj koji se više ne da uključiti ili isključiti, opasan je i treba ga popraviti.
- Izvucite utikač iz utičnice i/ili izvadite uklonjivi akumulator prije podešavanja uređaja, zamjene dijelova alata za metala-

nje ili odlaganja stroja. Ta preventivna mjera sprječava nehotično pokretanje stroja.

- **Neupotrijebljene strojeve čuvajte izvan dohvata djece. Ne dopustite da stroj koriste osobe koje s njime nisu upoznate ili koje nisu pročitale ove upute.** Strojevi su opasni ako ih koriste neiskusne osobe.
- **Temeljito održavajte strojeve i drugi alat koji se primjenjuje. Kontrolirajte funkcioniraju li pokretljivi dijelovi besprijekorno i nisu li zaglavljani, jesu li dijelovi puknuli ili oštećeni tako da se narušava funkcioniranje stroja. Oštećene dijelove dajte na popravak prije uporabe stroja.** Uzrok mnogim nesrećama su loše održavani strojevi.
- **Rezne alate držite oštrim i čistim.** Brižljivo održavani rezni alati s oštrim reznim rubovima manje se zaglavljuju i lakši su za vođenje.
- **Upotrebļavajte stroj, drugi alat koji se primjenjuje, ugradne alate itd. skladno ovim uputama. Pritom uzmite u obzir radne uvjete i djelatnost koju valja izvesti.** Uporaba strojeva u drugačije svrhe od predviđenih može dovesti do opasnih situacija.
- **Ručke i držače držite suhima, čistima i bez tragova ulja ili masti.** Skliske ručke i površine ne dopuštaju sigurno rukovanje i upravljanje strojem u nepredvidljivim situacijama.

3.1.5 Korištenje i postupanje strojem koji se pogoni akumulatorom

- **Akumulator puniti samo punjačima koje je preporučio proizvođač.** Kod punjača koji je prikladan za određenu vrstu akumulatora postoji opasnost od požara ako se koristi s drugim akumulatorima.
- **U strojevima upotrebljavajte samo predviđene akumulate.** Uporaba drugih akumulatora može izazvati ozljede i opasnost od požara.
- **Akumulator koji ne koristite držite dalje od uredskih spajalica, kovanica, ključeva, čavala, vijaka ili drugih sitnih metalnih predmeta koji bi mogli prouzročiti premošćivanje kontakata.** Kratki spoj između kontakata akumulatora može prouzročiti opekline ili požar.
- **Kod nepravilne uporabe može iz akumulatora istjecati tekućina. Izbjegnite kontakt s njom. U slučaju nehotičnog kontakta isperite vodom. Ako tekućina dospjeje u oči, dodatno potražite liječničku pomoć.** Teku-

ćina koja iscuri iz akumulatora može dovesti do iritacije kože i do opekline.

- **Nemojte koristiti oštećeni ili promijenjeni akumulator.** Oštećeni ili promijenjeni akumulatori mogu raditi nepredvidljivo i uzrokovati požar, eksploziju ili ozljedu.
- **Akumulator nemojte izlagati vatri ni visokim temperaturama.** Vatra i temperature iznad 130 °C mogu izazvati eksploziju.
- **Slijedite sve upute za punjenje i nikada nemojte puniti akumulator ili akumulatorski stroj izvan temperaturnog raspona navedenog u uputama za uporabu.** Pogrešno punjenje ili punjenje izvan dozvoljenog temperaturnog raspona može uništiti akumulator i povećati opasnost od požara.

3.1.6 Servis

- **Popravak stroja prepustite samo kvalificiranom stručnom osoblju s originalnim zamjenskim dijelovima.** Time se osigurava održavanje sigurnosti stroja.
- **Nikada nemojte održavati oštećene akumulate.** Održavanje akumulatora treba izvršavati samo proizvođač ili ovlaštene Službe za korisnike.

3.2 Sigurnosne napomene za škare za živicu

- **Sve dijelove tijela držite dalje od noža. Ne pokušavajte odrezani materijal uklanjati tijekom rada noža ili čvrsto držati materijal koji valja odrezati.** Nož se i nakon isključenja sklopke nastavlja kretati. Trenutak nepažnje pri korištenju škara za živicu može dovesti do teških ozljeda.
- **Škare za živicu nosite za ručku pri isključenom nožu i pazite da ne aktivirate sklopku za uključivanje/isključivanje.** Pravilnim nošenjem škara za živicu smanjuje se rizik od slučajnog poganjanja i oštećenja uzrokovanih nožem.
- **Prilikom transporta ili spremanja škara za živicu uvijek povucite poklopac preko noževa.** Pravilno rukovanje škarama smanjuje opasnost od ozljeda nožem.
- **Provjerite jesu li sve sklopke isključene i je li isključen utikač prije uklanjanja zaglavljanih isječaka ili servisiranja stroja.** Neočekivan rad škara za živicu tijekom uklanjanja zaglavljenog materijala može uzrokovati ozbiljne ozljede.
- **Škare za živicu držite samo za izolirane površine ručke, jer rezni nož može doći u**

dotir sa skrivenim strujnim vodovima ili vlastitim kablom za napajanje. Kontakt vijka i voda napajanja metalne dijelove uređaja može staviti pod napon i uzrokovati strujni udar.

- **Držite sve kabele za napajanje dalje od područja rezanja.** Kabeli se mogu sakriti u živici i grmlju i slučajno se mogu zarezati nožem.
- **Ne koristite škare za živicu po lošem vremenu, osobito kada postoji opasnost od grmljavinskog nevremena.** Tako ćete smanjiti opasnost od udara groma.

3.3 Sigurnosne upute za škare za živicu s duljim dosegom

- **Kako biste smanjili rizik od smrtonosnog strujnog udara, nikada ne koristite škare za živicu s duljim dosegom blizu električnih vodova.** Dodirivanje ili korištenje blizu električnih vodova može dovesti do ozbiljnih ozljeda ili smrti.
- **Škarama za živicu uvijek rukujte s duljim dosegom objema rukama.** Škare za živicu s duljim dosegom držite objema rukama kako biste uvijek imali dobru kontrolu.
- **Nosite zaštitu za glavu kada radite iznad glave škarama za živicu s duljim dosegom.** Padajući odlomljeni komadići mogu zadati ozbiljne ozljede.

3.4 Opterećenje vibracijama

- **Opasnost od vibracija**
Stvarna vrijednost emisije vibracija tijekom uporabe uređaja može odstupati od vrijednosti koju je naveo proizvođač. Prije odnosno tijekom uporabe obratite pozornost na sljedeće faktore:
 - Koristi li se uređaj u skladu s propisima?
 - Reže li se odn. obrađuje li se materijal na pravilan način?
 - Je li uređaj u ispravnom stanju za uporabu?
 - Je li rezni alat pravilno naoštren odnosno je li ugrađen pravi rezni alat?
 - Je li montirana ručka i po potrebi antibi-bracijska ručka te jesu li pravilno učvršćene na uređaj?
- Uređaj neka radi samo na broju okretaja motora koji je potreban za određeni posao. Izbjegavajte maksimalni broj okretaja kako bi se smanjila buka i vibracije.

- Nepravilna uporaba i održavanje mogu povećati buku i vibracije uređaja. To uzrokuje oštećenje zdravlja. U tom slučaju odmah isključite uređaj te ga dajte na popravak u ovlaštenu servisnu radionicu.
- Stupanj vibracijskog opterećenja ovisi o poslu koji se obavlja odnosno o primjeni uređaja. Procijenite ga i uvedite stanke u radu. Time se značajno smanjuje vibracijsko opterećenje tijekom cjelokupnog vremena rada.
- Produžena uporaba uređaja uzrokuje vibracije rukovatelja i može prouzročiti probleme s cirkulacijom („bijeli prsti“). Kako bi se izbjegao taj rizik, nosite rukavice i ruke održavajte toplima. Ako se pojavi neki simptom „bijelih prstiju“, odmah posjetite liječnika. U te simptome spadaju: gubitak osjeta, gubitak osjetljivosti, trnci, svrbež, bol, gubitak snage, promjena boje ili stanja kože. Obično se ti simptomi odnose na prste, šake ili puls. Kod niskih temperatura opasnost se povećava.
- Provodite dulje stanke tijekom radnog dana kako biste se mogli oporaviti od buke i vibracija. Svoj posao isplanirajte tako da se upotreba uređaja koji stvaraju snažne vibracije rasporedi na nekoliko dana.
- Ako primijetite neugodan osjećaj ili promjenu boje kože na rukama tijekom uporabe uređaja, odmah prestanite raditi. Provodite dovoljno stanke. Bez dovoljnih stanke u radu može doći do pojave sindroma vibrirajućih šaka/ruku.
- Smanjite rizik od izlaganja vibracijama. Uređaj održavajte sukladno uputama u radnom priručniku.
- Ako se uređaj često koristi, obratite se svom prodavaču za kupnju dodatne opreme za zaštitu od vibracija (npr. ručke).
- Izbjegavajte raditi s uređajem na temperaturama ispod 10 °C. U planu rada odredite kako se opterećenje vibracijama može ograničiti.

3.5 Izloženost buci

Izloženost buci pri radu s ovim uređajem ne može se izbjeći. Radove s intenzivnom bukom izvodite u dopušteno i odobreno vrijeme. Po potrebi se pridržavajte vremena odmora te trajanje radova ograničite na minimalno potrebno. Za svoju osobnu zaštitu i za zaštitu osoba u blizini potrebno je nositi odgovarajuće štitnike sluha.

3.6 Sigurnosne napomene za akumulator i punjač

- Prije svakog punjenja izvadite akumulator iz uređaja.
- Nemojte koristiti različite vrste akumulatora niti kombinirati nove i rabljene akumulatore u uređaju.
- Umetnite akumulatore s ispravnim polaritetom u uređaj.
- Izvadite akumulatore iz uređaja kada ga želite uskladištiti na dulje vrijeme.
- Nemojte kratko spajati priključne stezaljke uređaja ili akumulatora.

Upute za uporabu

Uvažite sigurnosne napomene za akumulator i punjač koje se navode u zasebnim uputama za uporabu.

Vidi:

- Upute za uporabu 443130: Akumulatori
- Upute za uporabu 443131: Punjač

3.7 Sigurnosne napomene za rad

⚠ UPOZORENJE! Opasnost od elektromagnetskog polja. Ovaj električni alat tijekom rada stvara elektromagnetsko polje. To polje može pod određenim okolnostima ometati aktivne ili pasivne medicinske implantate.

- Da biste smanjili opasnost od ozbiljnih ili smrtnih ozljeda, osobama s medicinskim implantatima preporučujemo da se prije korištenja električnog alata posavjetuju sa svojim liječnikom ili proizvođačem medicinskog implantata.
- Imajte na umu da je korisnik odgovoran za nesreće, kao i ozljede i oštećenja drugih osoba ili njihova vlasništva.
- Uređaj koristite samo za radove za koje je predviđen. Nenamjenska uporaba može proizročiti ozljede i oštećenja imovine.
- Uključite uređaj samo kada se u radnom području ne nalaze druge osobe ni životinje.
- Održavajte sigurnosni razmak od ljudi i životinja ili isključite uređaj ako mu se približavaju ljudi i životinje.
- Prije rezanja pretražite ima li u grmlju i živici sakrivenih predmeta – npr. žica, žičane ograde, strujnih vodova, vrtno opreme, boca – i uklonite ih.
- Škare za živicu čvrsto držite objema rukama ako imaju dvije ručke.

- Tijekom rada stanite na tlo, a nikako na ljestve ili na neku drugu nestabilnu površinu.
- Prije uporabe škara za živicu provjerite jesu li sklopovi za zaključavanje pokretnih dijelova (npr. produžena ručka ili zakretni element) na svom mjestu.
- Uređaj pomičite i transportirajte tako da ljudi ni životinje ne mogu dodirnuti nož. Prije transporta gurnite zaštitni poklopac preko noža.
- Tijekom rada nemojte čvrsto držati grane koje treba odrezati.
- Isključite uređaj i pričekajte da se nož zaustavi prije nego uklonite zaglavljeno granje.
- Izvadite akumulator iz uređaja i gurnite zaštitni poklopac preko noža u slučaju:
 - provjera, podešavanja i čišćenja
 - radova na nožu
 - napuštanja uređaja
 - transporta
 - skladištenja
 - održavanja i popravaka
 - Opasnosti

4 MONTAŽA

⚠ UPOZORENJE! Opasnost od ozljeda zbog nepotpune montaže! Rad nepotpuno montiranog uređaja može izazvati teške ozljede.

- Uređaj pogonite samo kada je potpuno montiran!
- Akumulator umetnite u uređaj tek kada je potpuno montiran!

4.1 Postavljanje/uklanjanje rezne glave (02)

Postavljanje rezne glave

1. Poravnajte utičnu spojku (02/1) rezne glave i teleskopsku dršku (02/2) tako da reljefne strelice budu okrenute jedna prema drugoj.
2. Utičnu spojku i teleskopsku dršku utaknite međusobno do graničnika (02/a).
3. Čahuru za fiksiranje (02/3) gurnite do graničnika preko utičnog spoja (02/b).
4. Okrenite čahuru za fiksiranje u smjeru zatvorene brave (02/c).

Uklanjanje rezne glave

1. Čahuru za fiksiranje okrenite u smjeru otvorene brave.
2. Skinite reznu glavu.

5 STAVLJANJE U POGON

5.1 Napunite akumulator

Obratite pozornost na temperaturno područje za punjenje, pogledajte tehničke podatke.

f NAPOMENA Za detaljne informacije proučite zasebne upute za uporabu akumulatora i punjača:

- Upute za uporabu 443130: Baterije
- Upute za uporabu 443131: Punjač

5.2 Umetanje i vađenje akumulatora (03, 04)

POZOR! Opasnost od oštećenja akumulatora. Ako se akumulator nakon uporabe ostavi u uređaju, to može dovesti do oštećenja akumulatora.

- Odmah nakon uporabe, izvadite akumulator i odložite ga na mjesto zaštićeno od zaleđivanja.
- Akumulator stavite u uređaj tek neposredno prije početka rada.

Umetanje akumulatora (03)

1. Gurnite akumulator (03/1) u držač akumulatora (03/2) na osnovnom uređaju tako da se uglati (03/a).

Izvučite akumulator (04)

1. Pritisnite gumb za deblokadu (04/1) na akumulatoru (04/2) i zadržite ga.
2. Izvučite akumulator (04/a).

6 UPRAVLJANJE

⚠ UPOZORENJE! Opasnost od ozljede zbog labavih dijelova uređaja. Dijelovi uređaja koji olabave tijekom rada mogu izazvati teške ozljede.

- Prije uključivanja uređaja provjerite jesu li svi dijelovi uređaja čvrsto pritegnuti.
- Učvrstite rezni alat tako da se tijekom rada ne može otpustiti.

6.1 Provjerite razinu napunjenosti akumulatora

Indikator razine napunjenosti (01/6) nalazi se na gornjoj strani osnovnog uređaja.

Sastoji se od tri segmenta. Segmenti svijetle ili trepere ovisno o statusu napunjenosti.

Segment	Razina napunjenosti
Svijetle 3 segmenta:	Baterija potpuno napunjena.
Svijetle 2 segmenta:	Baterija napunjena 2/3.
Svijetli 1 segment:	Baterija napunjena 1/3.
Treperi 1 segment:	Baterija skoro prazna. Uređaj će se uskoro isključiti.

6.2 Produljivanje/skraćivanje teleskopske drške (05)

Teleskopska drška (05/2) može se pomicati bez prijelaza. Tako se može prilagoditi duljina sukladno radu koji se obavlja.

1. Odrvnite čahuru za fiksiranje (05/1) u smjeru otvorene brave (05/a) dok se ne otpusti stezni spoj.
2. Gurnite teleskopsku dršku dok se ne namjesti željena duljina (05/b)
3. Zategnite čahuru za fiksiranje.

6.3 Okretanje rezne glave (06, 07)

Zakretna rezna glava omogućuje udoban i siguran radni položaj.

⚠ UPOZORENJE! Opasnost od porezotina. Opasnost od porezotina kod hvatanja oštrice.

- Odmah isključite uređaj prije nego počnete okretati reznu glavu!

1. Pritisnite gumb (07/1) na objema stranama rezne glave.
2. Nagnite reznu glavu u željeni položaj (06/a).
3. Otpustite gumb. Rezna glava uglatljuje se u odabrani položaj.

6.4 Uključivanje i isključivanje uređaja (08, 09)

Uključivanje uređaja

1. Dovedite uređaj u radni položaj (08).
2. Pritisnite gumb za deblokadu (09/1) na osnovnom uređaju i zadržite ga.
3. Pritisnite sklopku za uključivanje/isključivanje (09/2) i držite je pritisnutu.
4. Otpustite gumb za deblokadu. Gumb za deblokadu nije potrebno držati pritisnutim nakon pokretanja uređaja. Gumb za deblokadu treba spriječiti nehотиčno pokretanje uređaja.

Isključivanje uređaja

1. Otpustite sklopku za uključivanje/isključivanje.
2. Prema potrebi, izvadite akumulator kako biste spriječili nehotično ponovno uključivanje: vidi *Poglavlje 5.2 "Umetanje i vađenje akumulatora (03, 04)", stranica 110.*

7 NAČIN I TEHNIKA RADA (10)

⚠ UPOZORENJE! Veća opasnost od pada. Postoji veća opasnost od pada ako se rad obavlja s povišenog položaja (npr. ljestava).

- Radite uređajem samo s tla i uvijek stojte stabilno.
- Uzmite u obzir sljedeće sigurnosne naputke.
- Živicu režite redovito i samo u dozvoljeno vrijeme.
- Režite samo tanko granje i svježe izdanke na površini živice, no nemojte rezati predeboko.
- Uvijek najprije režite obje strane živice, a zatim gornju stranu. Na takav način odrezani materijal ne može pasti u još neobrađena područja.
- Živice uvijek treba rezati u obliku trapeza. To sprječava ogolijevanje donjih grana (10).
- Odrezani materijal uklanjajte samo pri isključenom motoru.
- Pri napuštanju/transportu uređaja:
 - Isključite uređaj.
 - Natakните zaštitni pokrov.
 - Uklonite akumulator.
- Nakon uporabe, izvadite akumulator i provjerite oštećenja uređaja.

8 ODRŽAVANJE I NJEGA

⚠ UPOZORENJE! Opasnost od porezotina. Opasnost od porezotina uslijed zahvaćanja pomičnih dijelova uređaja oštih bridova kao i reznog alata.

- Prije radova održavanja, njege i čišćenja uvijek isključite uređaj. Skinite akumulator.
- Kod radova održavanja, njege i čišćenja uvijek nosite zaštitne rukavice.

ℹ NAPOMENA Popravke smiju obavljati samo stručne radionice ili naš vlastiti servis.

- Uređaj ne izlažite vlazi.
- Nakon svake primjene očistite kućište i nož četkom ili krpom. Nemojte koristiti vodu i/ili agresivne deterdžente ili otapala jer postoji opasnost od korozije i oštećenja plastičnih dijelova.
- Nakon svake primjene uklonite akumulator i provjerite oštećenja uređaja.
- Očistite nož i poprskajte ga uljem za zaštitu od hrđe.
- Redovito provjeravajte nož. Potražite servise-ra proizvođača:
 - oštećenog noža
 - tupog noža
 - prekomjernog habanja
- Provjerite učvršćenost svih vijaka.
- Provjerite koroziju električnih kontakata te ih po potrebi očistite finim žičanim kistom, a zatim ih poprskajte sprejem za kontakte.

9 POMOĆ U SLUČAJU SMETNJI

⚠ OPREZ! Opasnost od ozljeda. Oštri i pomični dijelovi uređaja mogu uzrokovati ozljede.

- Kod radova održavanja, njege i čišćenja uvijek nosite zaštitne rukavice!

ℹ NAPOMENA Kod smetnji koje nisu navedene u ovoj tablici ili koje ne možete ukloniti sami, obratite se našoj servisnoj službi.

Smetnja	Uzrok	Uklanjanje
Motor ne radi.	Akumulator je prazan.	Napunite akumulator.
	Nedostaje akumulator ili pravilno ne naliže.	Pravilno umetnite akumulator.

Smetnja	Uzrok	Uklanjanje
	Prekinuto je napajanje.	1. Uklonite akumulator. 2. Očistite utične kontakte uređaja.
	Motorna zaštitna sklopka isključila je motor zbog preopterećenja.	Pričekajte da motorna zaštitna sklopka ponovno uključi motor.
Motor radi s prekidima.	<ul style="list-style-type: none"> ■ Greška na uređaju. ■ Sklopka za uključivanje/isključivanje je u kvaru. 	Potražite servisera proizvođača.
Nož postaje vruć. Pojava dima.	Ulje ne smije dospjeti na nož.	1. Isključite uređaj i uklonite akumulator. 2. Očistite i nauljite nož. 3. Vratite akumulator.
	<ul style="list-style-type: none"> ■ Nož je tup. ■ Urezi na nožu. 	Potražite servisera proizvođača.
Granje se ne reže precizno. Granje se često zaglavljuje unutar noža.	Nož je tup.	Potražite servisera proizvođača.
	Preveliko sklizanje noža.	Potražite servisera proizvođača.
Motor radi, ali ne pomiče se nož.	Greška na uređaju.	Potražite servisera proizvođača.
Uređaj vibrira neuobičajeno jako.	Greška na uređaju.	Potražite servisera proizvođača.
Radno vrijeme akumulatora znatno je skraćeno.	Istekao je vijek trajanja akumulatora.	Zamijenite akumulator. Upotrebjavajte samo originalni pribor proizvođača.
Akumulator se ne puni.	Zaprljani su kontakti akumulatora.	Potražite servisera proizvođača.
	Akumulator ili punjač u kvari.	Naručite zamjenske dijelove. Potražite servisera proizvođača.
	Akumulator je pregrijan.	Pričekajte da se rashladi akumulator.

10 TRANSPORT

Prije transporta provedite sljedeće korake:

1. Isključite uređaj.
2. Izvadite akumulator iz uređaja.
3. Zapakirajte akumulator na propisan način (vidi dolje).

Baterija „B125 Li“ (br. artikla 113896)

f NAPOMENA Nazivna energija akumulatora je veća od 100 Wh! Stoga uzmite u obzir sljedeće napomene za transport!

Sadržani litij-ionski akumulator podliježe pravilima o opasnom teretu, no može se transportirati prema smanjenim zahtjevima:

- Privatni korisnik može transportirati akumulator bez dodatnih zahtjeva na prometnicama, dok god je zapakiran za maloprodaju te se transportira u privatne svrhe.
- Komercijalni korisnici koji izvršavaju transport u povezanosti s glavnom djelatnosti (npr. isporuke od i do gradilišta ili prezentacije), također mogu iskoristiti takve smanjene zahtjeve.

U oba slučaja moraju se poduzeti hitne mjere kako bi se spriječilo curenje sadržaja. U drugim slučajevima obavezno se trebaju poštivati pravila o

opasnom teretu! Kod zanemarivanja pošiljatelju i prijevozniku prijete kazne.

Dodatne napomene o transportu i slanju

- Litij-ionske akumulatore transportirajte ili šaljte samo u neoštećenom stanju!
- Za transport akumulatora isključivo koristite originalnu kartonsku kutiju ili prikladnu kartonsku kutiju za transport opasne robe (nije potrebno kod akumulatora s manje od 100 Wh nazivne snage).
- Preljepite otvorene kontakte akumulatora kako biste spriječili kratki spoj.
- Zaštitite akumulator od sklizanja unutar ambalaže kako se ne bi oštetio.
- Osigurajte ispravno označavanje i dokumentaciju pošiljke pri transportu ili isporuci (npr. preko dostavne tvrtke ili špeditera).
- Prethodno se informirajte o mogućnosti transporta preko odabrane tvrtke, a zatim prijavite pošiljku.

Preporučujemo angažiranje stručnjaka za opasne terete kako bi vam pomogao oko pripremanja pošiljke. Uvažite i eventualne nacionalne propise.

11 SKLADIŠTENJE

11.1 Skladištenje uređaja

- Nakon svake uporabe temeljito očistite uređaj i njegov pribor (ako postoji) i stavite sve zaštitne poklopce.
- Uređaj čuvajte na suhom mjestu koje se može zaključati i na kojem ne dolazi do smrzavanja.
- Uređaj držite na mjestu kojem ne mogu pristupiti djeca ni oni kojima to nije dozvoljeno.

Prije radnih stanki koje traju dulje od 30 dana napravite sljedeće:

- Očistite nož i poprskajte ga uljem za zaštitu od hrđe.
- Temeljito očistite uređaj i držite ga u suhoj prostoriji.

11.2 Skladištenje akumulatora i punjača

i NAPOMENA Za detaljne informacije proučite zasebne upute za uporabu akumulatora i punjača.

12 ZBRINJAVANJE

Napomene o zakonu za električne i elektroničke uređaje (ElektroG)



- Električni i elektronički stari uređaji ne smiju se baciti u kućni otpad, nego ih treba predati na zasebnu obradu i zbrinjavanje!
- Stare baterije ili akumulatori koji nisu fiksno ugrađeni u stari uređaj, moraju se izvaditi prije predaje! Njihovo zbrinjavanje regulira se putem zakona o baterijama.
- Vlasnike ili korisnike električnih ili elektroničkih uređaja zakon obvezuje na povrat.
- Krajnji korisnik snosi vlastitu odgovornost za brisanje osobnih podataka navedenih na starom uređaju koji se zbrinjava u otpad!

Simbol prekrizene kante za smeće znači da se električni i elektronički uređaji ne smiju zbrinjavati putem kućnog otpada.

Električni i elektronički uređaji mogu se besplatno predati na sljedećim mjestima:

- javna, zakonski definirana mjesta za zbrinjavanje ili prikupljanje otpada (npr. komunalne službe)
- prodavaonice električnih uređaja (stacionarna ili internetska), dok god se trgovca obvezuje za povrat ili je ta usluga dobrovoljno ponuđena.

Ove izjave vrijede samo za uređaje koji se instaliraju i prodaju u zemljama Europske unije i na koje se primjenjuje europska direktiva 2012/19/EU. U zemljama izvan Europske unije mogu se primjenjivati neke druge odredbe za zbrinjavanje električnih i elektroničkih starih uređaja.

Napomene zakona o baterijama (BattG)



- Stare baterije i akumulatori ne smiju se baciti u kućni otpad, nego ih treba predati na zasebnu obradu i zbrinjavanje!
- Radi sigurnog vađenja baterija ili akumulatora iz električnog uređaja te informiranja o njihovom tipu ili kemijskom sustavu, uzmite u obzir sljedeće podatke navedene u uputama za uporabu i montažu.
- Vlasnike ili korisnike baterija ili akumulatora zakon obvezuje na povrat. Povrat se ograničava na predaju količina uobičajenih za domaćinstva.

Stare baterije mogu sadržavati opasne tvari ili teške metale koji mogu štetiti okolišu i zdravlju

ljudi. Reciklaža starih baterija i iskorištenje njihovih resursa doprinose zaštiti tih dvaju važnih elemenata.

Simbol prekrížene kante za smeće znači da se baterije i akumulatori ne smiju zbrinjavati putem kućnog otpada.

Oznaka Hg, Cd ili Pb ispod kante za smeće označava sljedeće:

- Hg: baterija sadrži preko 0,0005% žive
- Cd: baterija sadrži preko 0,002% kadmija
- Pb: baterija sadrži preko 0,004% olova

Akumulatori i baterije mogu se besplatno predati na sljedećim mjestima:

- javna, zakonski definirana mjesta za zbrinjavanje ili prikupljanje otpada (npr. komunalne službe)
- prodavaonice baterija i akumulatora
- mjesta povrata u sklopu zajedničkog sustava povrata starih baterija za uređaje
- mjesto povrata proizvođača (ako nije član zajedničkog sustava povrata)

Ove izjave vrijede samo za akumulatore i baterije koji se prodaju u zemljama Europske unije i na koje se primjenjuje europska direktiva 2006/66/EZ. U zemljama izvan Europske unije mogu se primjenjivati neke druge odredbe za zbrinjavanje akumulatora i baterija.

13 TEHNIČKI PODACI

Tehnički podaci: pogledajte tablicu tehničkih podataka na početku ovih uputa za uporabu.

15 JAMSTVO

Možebitne greške u materijalu ili proizvodnji na uređaju uklonit ćemo tijekom zakonskoga roka zastare za jamstvo na nedostatke prema vlastitom izboru popravljanjem ili zamjenskom dostavom. Rok zastare određuje se prema pravu države u kojoj je uređaj kupljen.

Naša jamstvena izjava vrijedi samo u slučaju:

- poštivanja ovih Uputa za uporabu
- namjenskog rukovanja
- uporabe originalnih rezervnih dijelova

Jamstvo prestaje vrijediti u slučaju:

- samovoljnih pokušaja popravaka
- samovoljnih tehničkih izmjena
- nenamjenske uporabe

Jamstvo ne obuhvaća:

- oštećenja laka koja proizlaze iz normalnog trošenja
- potrošne dijelove koji su na kartici zamjenskih dijelova označeni okvirom xxxxxx (x)

Jamstveni rok počinje teći s datumom kupnje od strane prvog krajnjeg korisnika. Mjerodavan je datum na računu. Obratite se svom trgovcu ili najbližjoj ovlaštenoj servisnoj službi zajedno s ovom jamstvenom izjavom i originalnim računom. Ova izjava ne utječe na zakonska prava koja kupac ima prema prodavaču u slučaju nedostataka.

* *Napomene o vrijednostima emisije vibracija i buke:*

- *Navedene vrijednosti vibracija i buke izmjerene su prema normiranom postupku provjere i mogu se koristiti za uspoređivanje električnog alata s nekim drugim.*
- *Navedene vrijednosti emisije vibracija i emisije buke također se mogu koristiti za preliminarnu procjenu izlaganja (stupanj izlaganja vibracijama).*
- *Vrijednosti vibracija i emisije buke mogu se, ovisno o vrsti i načinu uporabe električnog alata, razlikovati od navedenih vrijednosti tijekom uporabe električnog alata u praksi.*
- *Pridržavajte se sigurnosnih mjera navedenih u poglavlju o sigurnosti. Pokušajte izloženost vibracijama održavati što manjim. Primjeri mjera za smanjenje izloženosti vibracijama uključuju nošenje rukavica tijekom uporabe alata i ograničavanje radnog vremena. U tom slučaju treba razmotriti sve dijelove radnog ciklusa (na primjer, vrijeme u kojem je električni alat isključen i ono u kojem je uključen, ali radi bez opterećenja).*

14 KORISNIČKA SLUŽBA/SERVIS

Kod pitanja o jamstvu, popravku ili zamjenskim dijelovima obratite se obližnjoj servisnoj službi tvrtke AL-KO. One su navedene na internetskoj stranici:

www.al-ko.com/service-contacts



ПРЕВОД ОРИГИНАЛНОГ УПУТСТВА ЗА РАД**Садржај**

1	Информације о Упутствима за употребу.....	115	3.7	Сигурносне напомене за опслуживање.....	122
1.1	Симболи на насловној страни.....	116	4	Монтажа.....	122
1.2	Објашњења ознака и сигналних речи.....	116	4.1	Стављање/скидање резне главе (02).....	122
2	Опис производа.....	116	5	Пуштање у погон.....	122
2.1	Сврсисходна употреба.....	116	5.1	Напунити акумулатор.....	122
2.2	Могућа предвидива погрешна употреба.....	116	5.2	Стављање и извлачење акумулатора (03, 04).....	123
2.3	Сигурносни и заштитни уређаји.....	116	6	Опслуживање.....	123
2.3.1	Заштита од преоптерећења.....	117	6.1	Провера нивоа напуњености акумулатора.....	123
2.3.2	Заштитни поклопац ножа за сечење.....	117	6.2	Продужавање/скраћивање телескопске дршке (05).....	123
2.3.3	Дугме за деблокирање.....	117	6.3	Окретање резне главе (06, 07).....	123
2.4	Симболи на уређају.....	117	6.4	Укључење и искључење уређаја (08, 09).....	123
2.4.1	Безбедносна ознака.....	117	7	Понашање при раду и техника рада (10).....	124
2.4.2	Ознака за руковање.....	117	8	Одржавања и нега.....	124
2.5	Преглед производа (01).....	117	9	Помоћ у случају сметњи.....	124
2.6	Обим испоруке.....	117	10	Транспорт.....	126
3	Безбедносне напомене.....	118	11	Складиштење.....	126
3.1	Опште безбедносне напомене за електричне машине.....	118	11.1	Складиштење уређаја.....	126
3.1.1	Безбедност на радном месту.....	118	11.2	Складиштење батерије и пуњача.....	126
3.1.2	Електрична безбедност.....	118	12	Одлагање.....	126
3.1.3	Безбедност људи.....	118	13	Технички подаци.....	127
3.1.4	Употреба и третман електричне машине.....	119	14	Служба за кориснике/Сервис.....	128
3.1.5	Употреба и третман акумулаторски погоњене машине.....	119	15	Гаранција.....	128
3.1.6	Сервис.....	120			
3.2	Безбедносне напомене за маказе за живу ограду.....	120	1	ИНФОРМАЦИЈЕ О УПУТСТВИМА ЗА УПОТРЕБУ	
3.3	Безбедносне напомене за маказе за живу ограду са продуженим дометом.....	120	■	Код немачке верзије се ради о оригиналном упутству за употребу. Верзије на свим осталим језицима су преводи оригиналног упутства за употребу.	
3.4	Оптерећење вибрацијом.....	120	■	Ова упутства за употребу држите на лако доступном месту да би вам увек била при	
3.5	Оптерећење буком.....	121			
3.6	Безбедносне напомене за батерију и пуњач.....	121			

руци када будете требали одређене информације о уређају.

- Уређај предајте новом власнику само са Упутством за употребу.
- Прочитајте и следите све безбедносне и упозоравајуће напомене из овог упутства за употребу.

1.1 Символи на насловној страни

Симбол	Значење
	Пре првог коришћења обавезно пажљиво прочитајте ова Упутства за употребу. То је услов за безбедан рад и неометано руковање.
	Упутство за употребу
	Опрезно руковати литиј-иоонским акумулаторима! Посебно пазите на напомене за транспорт, складиштење и бацање у отпад из ових упутстава за употребу!

1.2 Објашњења ознака и сигналних речи

⚠ ОПАСНОСТ! Указује на непосредну опасност која ће – ако се не избегне – изазвати смрт или тешку повреду.

⚠ УПОЗОРЕЊЕ! Указује на потенцијалну опасност која би – ако се не избегне – могла изазвати смрт или тешку повреду.

⚠ ОПРЕЗ! Указује на потенцијалну опасност која би – ако се не избегне – могла изазвати мале или блаже повреде.

ПАЖЊА! Указује на ситуацију која би – ако се не избегне – могла проузроковати материјалну штету.

ℹ НАПОМЕНА Посебне напомене за боље разумевање и руковање.

2 ОПИС ПРОИЗВОДА

У овом упутству за употребу описане су акумулаторске маказе за високу живу ограду са телескопском дршком подесивом по висини и заклетном главом.

Уређај сме да се користи само заједно са литијум-јонским батеријама и пуњачима

наведенима у техничким подацима. За више информација о батеријама и пуњачима погледајте засебна упутства:

- Упутство за употребу 443130: Акумулатори
- Упутство за употребу 443131: Пуњачи

ПАЖЊА! **Опасност од оштећења на уређају и акумулатору.** Ако уређај ради са неприкладним акумулаторима, могу се оштетити уређаји и акумулатори.

- Уређај треба да ради само са прописаним акумулаторима.

2.1 Сврсисходна употреба

Уређај је предвиђен да се са земље са живе ограде и жбунова скидају танке границе и свежи изданци. Корисник притом мора да чврсто стоји на тлу.

Овај уређај је предвиђен искључиво за приватну употребу. Сваки другачији начин коришћења, као и недозвољене преправке или доградње се сматра ненаменском употребом и доводи до престанка важења гаранције, губитка усаглашености са прописима и одбијања сваке одговорности произвођача за штету корисника или трећих лица.

2.2 Могућа предвидива погрешна употреба

- Не користите уређај у експлозивном окружењу.
- Не користити уређај по киши.
- Не користити уређај за мокру живу ограду и жбуње.

Уређај није предвиђен ни за комерцијалну употребу у јавним парковима и спортским објектима ни за употребу у пољопривреди и шумарству.

2.3 Сигурносни и заштитни уређаји

⚠ УПОЗОРЕЊЕ! **Опасност од повреде.** Неисправни и деактивирани сигурносни и заштитни уређаји могу да доведу до тешких повреда.

- Дајте неисправне сигурносне и заштитне уређаје на поправку.
- Никада немојте деактивирати сигурносне и заштитне уређаје.

2.3.1 Заштита од преоптерећења

Када је сечени материјал превише дебео или када постоји чврсти предмет, нож за сечење блокира и мотор се аутоматски искључује.

1. Искључити уређај и извадити акумулатор. **Упозорење!** *Пре свих радова на ножу за сечење извадите акумулатор уређаја.*
2. Уклоните блокаду.
3. Сачекати око 5 секунди.
4. Поново уметните акумулатор и укључите уређај.

2.3.2 Заштитни поклопац ножа за сечење

Заштитни поклопац пре монтаже, транспорта и складиштења мора да се натакне на нож за сечење, како би се избегле повреде људи и оштећење предмета.

2.3.3 Дугме за деблокирање

Дугме за деблокирање активира прекидач за укљ./искљ. Тиме се спречава случајно укључивање уређаја искључивим притискањем прекидача за укључивање/искључивање.

2.4 Символи на уређају

2.4.1 Безбедносна ознака

Симбол	Значење
	Посебан опрез при руковању! Пре пуштања у рад прочитајте упутство за употребу!
	Нисте заштитну кацигу, заштиту од буке и заштиту за очи!
	Немојте рукама сезати у ножеве за сечење!
	Не излагати уређај киши!
	Не оштећивати водове под напоном. Опасност од струјног удара!

Симбол	Значење
	Придржавајте се растојања од 10 м у односу на водове под напоном!
	Уклоните акумулатор пре спровођења радова подешавања, чишћења или одржавања.

2.4.2 Ознака за руковање

Симбол	Значење
	Затегнути/олабавити телескопску дршку.

2.5 Преглед производа (01)

Преглед производа (01) даје преглед уређаја.

Бр.	Саставни део
1	Основни уређај
2	■ Доња ручка
3	■ Горња ручка
4	■ Чаура за фиксирање
5	■ Акумулатор*
6	■ Индикатор стања напуњености
7	■ Дугме за деблокирање
8	■ Прекидач за укљ./искљ.
9	■ Телескопска дршка
10	Резна глава са обртним зглобом
11	Пуњач*
12	Заштитни поклопац ножа за сечење
13	Упутство за употребу

* Није садржано у обиму испоруке, али је доступно под следећим бројевима артикла: види техничке податке.

2.6 Обим испоруке

И НАПОМЕНА Акумулатор и пуњач нису садржани у обиму испоруке и стога морају да се посебно набаве.

После отпакивања проверите да ли су све компоненте испоручене.

Бр.	Саставни део
1	Основни уређај
2	Резна глава са обртним зглобом
3	Заштитни поклопац ножа за сечење
4	Упутство за употребу

3 БЕЗБЕДНОСНЕ НАПОМЕНЕ

3.1 Опште безбедносне напомене за електричне машине

⚠ УПОЗОРЕЊЕ! Прочитајте све безбедносне напомене, упутства, илустрације и техничке податке са којима је испоручен овај електрични алат. Непоштовање доњих упутстава може довести до електричног удара, пожара и/или озбиљних повреда.

- **Задржите све безбедносне напомене и упутства за будућу употребу.**

Појам "Машина" коришћен у безбедносним напоменама, односи се на машине погоњене путем мреже (са мрежним каблом) или на акумулаторски погоњене машине (без мрежног кабла).

3.1.1 Безбедност на радном месту

- **Одржавајте своје радно подручје чистим и добро осветљеним.** Неред или лоше осветљена радна подручја могу довести до незгода.
- **Немојте радити са машином у подручјима у којима постоји опасност од експлозије, у којима се налазе запаљиве течности, гасови или прашине.** Машине производе варнице које могу да запале прашину или паре.
- **Током коришћења машине држите на растојању децу и друге особе.** У случају ометања пажње можете да изгубите контролу над машином.

3.1.2 Електрична безбедност

- **Прикључни утикач мора да одговара утичници.** Утикач ни на који начин не сме да се промени. Немојте да користите адаптерске утикаче заједно са машинама које имају заштитно **уземљење**. Непромењени утикачи и

одговарајуће утичнице смањују опасност од електричног удара.

- **Спречите физички додир са уземљеним површинама као на пример код цеви, грејача, шпорета и фрижидера.** Када је ваше тело уземљено, постоји повећана опасност од електричног удара.
- **Држите машине даље од кише или влаге.** Продор воде у машину повећава опасност од електричног удара.
- **Немојте ненаменски користити прикључни кабл да носите машине, обесите је или да извучете утикач из утичнице.** Чувајте прикључни кабл од топлоте, уља, оштрих ивица или ротирајућих делова. Оштећени или запетљани прикључни каблови повећавају опасност од електричног удара.
- **Ако са машином радите на отвореном, користите само продужне каблове који су погодни и за рад на отвореном.** Примена продужног кабла погодног за рад на отвореном смањује опасност од електричног удара.
- **Ако се рад машине у влажном окружењу не може избећи, користите заштитни прекидач за струју квара.** Употреба заштитног прекидача за струју квара смањује опасност од електричног удара.

3.1.3 Безбедност људи

- **Будите пажљиви, обратите пажњу на оно што радите и раду са машином приступите на разуман начин.** Не употребљавајте уређај ако сте уморни или под утицајем дрога, алкохола или лекова. Тренутак непажње приликом употребе уређаја може да доведе до озбиљних повреда.
- **Носите личну заштитну опрему и увек заштитне наочаре.** Ношење личне заштитне опреме, попут маске против прашине, противклизне заштитне обуће, заштитне касиге или заштите од буке, зависно од врсте и употребе машине, смањује опасност од повреде.
- **Спречите случајно пуштање у рад.** Уверите се да је машина искључена пре него што прикључите струјно напајање и/или акумулатор, прихватите их или носите. Ако при ношењу машине држите прст на прекидачу или прикључите

укључену машину на струјно напајање, може да дође до незгода.

- **Уклоните алате за подешавање или кључеве, пре него што укључите машину.** Алат или кључ који се налази у ротирајућем делу машине, може да доведе до повреда.
- **Избегавајте ненормалан положај тела.** Побрините се за безбедно упориште и у сваком тренутку одржавајте равнотежу. На тај начин у неочекиваним ситуацијама можете да боље користите машину.
- **Носите прикладну одећу. Немојте носити широку одећу нити накит. Косу и одећу држите даље од покретних делова.** Покретни делови могу да захвате лепршаву одећу, накит или дугачку косу.
- **Ако могу да се монтирају механизми за усисавање и скупљање прашине, њих треба прикључити и правилно користити.** Употреба усисивача прашине може да смањи опасност услед прашине.
- **Чак и када сте услед многоструке употребе упознати са машином немојте се опуштати и пренебрегавати безбедносна правила за машине.** Неопрезно поступање за делић секунде може да доведе до тешких повреда.

3.1.4 Употреба и третман електричне машине

- **Не преоптерећујте машину. За ваш рад користите машину која је за то предвиђена.** Уз одговарајућу машину радићете боље и безбедније у наведеном опсегу снаге.
- **Немојте користити машину ако је њен прекидач неисправан.** Машина која више не може да се укључи или искључи, опасна је и мора да се поправи.
- **Извуците утикач из утичнице и/или уклоните акумулатора који се може скинути, пре него што извршите подешавања уређаја, замените делове усадног алата или одложите машину у страну.** Ова мера опреза спречава ненамерно покретање машине.
- **Некоришћене машине чувајте ван домаћаја деце.** Немојте дозволити да машину користе особе које нису упознате са њом или нису прочитале ова упутства. Машине су опасне ако их користе неискусне особе.

- **Пажљиво негујте машине и коришћени алат.** Контролишите да ли покретни делови функционишу беспрекорно и да не заглављују, да ли су делови сломљени или оштећени толико да је функција машине нарушена. Оштећене делове дајте на поправку пре употребе машине. Узрок бројних незгода су лоше одржаване машине.
- **Одржавајте резне алате оштрим и чистим.** Пажљиво одржавани резни алати са оштрим резним ивицама мање се заглављују и њима се лакше управља.
- **Користите машину, коришћени алат, коришћене алате, итд. у складу са овим упутствима.** Притом водите рачуна о радним условима и активности која се изводи. Употреба машине за сврхе другачије од предвиђених може да доведе до опасних ситуација.
- **Одржавајте ручке сувим, чистим и чистим од уља и масти.** Клизаве ручке и хватне површине не омогућавају безбедно руковање и контролу машине у непредвиђеним ситуацијама.

3.1.5 Употреба и третман акумулаторски погоњене машине

- **Пуните акумулаторе искључиво пуњачима које је препоручио произвођач.** Путем пуњача који је погодан за одређену врсту акумулатора, постоји опасност од пожара ако се користи са другим акумулаторима.
- **У машинама користите само за то предвиђене акумулаторе.** Употреба другачијих акумулатора може да допринесе повредама и опасности од пожара.
- **Држите некоришћени акумулатор даље од канцеларијских спајалица, кованица, кључева, ексера, завртњева или других малих металних предмета, који могу да проузрокују премошћавање контаката.** Кратак спој између контаката акумулатора за последицу може имати опекотине или пожар.
- **У случају погрешне примене из акумулатора може да излази из акумулатора.** Избегавајте контакт с тим. При случајном контакту исперите са водом. Ако течност доспе у очи, додатно користите лекарску помоћ.

Акумулаторска течност која цури може да доведе до иритације коже или опекотина.

- **Немојте да користите оштећени или измењени акумулатор.** Оштећени или измењени акумулатори могу да се понашају непредвидиво и доведу до пожара, експлозије или опасности од повреда.
- **Акумулатор немојте излагати ватри или превисоким температурама.** Ватра или температуре од преко 130 °C могу да проузрокују експлозију.
- **Следите сва упутства за пуњење и никада не нуните акумулатор или акумулаторски погоњену машину ван опсега температуре наведеног у упутству за употребу.** Погрешно пуњење или пуњење ван дозвољеног опсега температуре може да разори акумулатор и повећа опасност од пожара.

3.1.6 Сервис

- **Поправку уређаја препустите само квалификованим стручним техничарима који користе само оригиналне резервне делове.** Тиме се осигурава да безбедност машина остаје задржана.
- **Никада немојте одржавати оштећене акумулаторе.** Било какво одржавање акумулатора требало би да врши само проузвозач или овлашћени сервис за кориснике.

3.2 Безбедносне напомене за маказе за живу ограду

- **Држите све делове тела даље од ножа. Немојте покушавати да вадите сечени материјал или држите материјал који треба да се сече, када ножеви раде.** Ножеви после искључења прекидача настављају да се крећу. Тренутак непажње приликом употребе маказа за живу ограду може да доведе до озбиљних повреда.
- **Држите маказе за живу ограду за ручку када нож мирује и водите рачуна да не активирате прекидач.** Правилно ношење маказа за живу ограду смањује опасност од случајног рада и тиме проузроковане повреде путем ножа.
- **При транспорту или чувању маказа за живу ограду увек навуците поклопац на нож.** Правилно поступање са маказама за

живу ограду смањује опасност од повреда ножем.

- **Уверите се да су сви прекидачи искључени и да је мрежни утикач извучен, пре него што уклоните заглављени сечени материјал или одржавате машину.** Неочекивани рад маказа за живу ограду током уклањања заглављеног материјала може довести до озбиљних повреда.
- **Држите маказе за живу ограду само за изоловане површине за хватање, јер нож са сечење може погодити скривене проводнике електричне струје или сопствени кабл за напајање.** Контакт ножа са водом под напоном може довести под напон металне делове уређаја и такође може довести до електричног удара.
- **Држите све каблове мреже даље од подручја сечења.** Водови могу бити скривени у живој огради или жбуњу и нож их случајно може засећи.
- **Немојте да користите маказе за живу ограду при лошем времену, посебно када постоји опасност од грмљавину.** То смањује опасност да вас погоди муња.

3.3 Безбедносне напомене за маказе за живу ограду са продуженим дометом

- **Смањите опасност од смртоносног струјног удара, тако што маказе за живу ограду са продуженим дометом никада не користите у близини електричних водова.** Додиривање или коришћење у близини електричних водова може довести до тешких повреда или смртоносног струјног удара.
- **Маказама за живу ограду са продуженим дометом увек рукујте са обе руке.** Маказе за живу ограду са продуженим дометом увек држите с обе руке да бисте спречили губитак контроле.
- **Приликом радова маказама за живу ограду са продуженим дометом изнад главе увек носите заштиту за главу.** Падајући одломљени делови могу да доведу до тешких повреда.

3.4 Оптерећење вибрацијом

- **Опасност од вибрација**
Стварна вредност вибрационих емисија приликом употребе уређаја може да одступа од наведене вредности

произвођача. Пре одн. у току коришћења обратите пажњу на следеће факторе утицаја:

- Да ли се уређај користи наменски?
- Да ли се материјал сече одн. обрађује на прави начин?
- Да ли је уређај у прописном употребном стању?
- Да ли је резни алат прописно наоштрен одн. Да ли је уграђен одговарајући резни алат?
- Да ли су монтиране придржне и евентуално опционе вибрационе ручке, и да ли су оне чврсто спојене са уређајем?
- Уређај сме да ради само са бројем обртаја мотора потребним за одговарајући рад. Избегавајте максимални број обртаја, како бисте смањили буку и вибрације.
- Услед неправилног коришћења и одржавања, бука и вибрације уређаја се могу повећати. То води до здравствених проблема. У том случају одмах искључите уређај и дајте га на поправку у овлашћену сервисну радионицу.
- Степен оптерећености вибрацијом зависи од рада који треба да се изврши одн. Употребе уређаја. Процените га и направите одговарајуће паузе у току рада. На тај начин се значајно смањује оптерећеност вибрацијом у току целокупног радног времена.
- Дужа употреба уређаја излаже руковојца вибрацијама и може да проузрокује проблеме са циркулацијом ("бели прст"). Да би се смањило ризик, носите рукавице и одржавајте руке топлим. Ако се препозна симптом "белог прста", одмах потражите лекара. У те симптоме спадају: Губитак осећаја, губитак сензибилности, језа, свраб, бол, слабљење телесне снаге, промена боје или стања коже. Обично се ови симптоми односе на прсте, шаке или на пулс. Код ниских температура се повећава опасност.
- У току радног дана правите дуже паузе, како бисте могли да се опоравите од буке и вибрација. Ваш рад испланирајте тако да се употреба уређаја који стварају јаке вибрације расподели на више дана.
- Ако на вашим шакама утврдите непријатан осећај или промену боје коже у

току коришћења уређаја, одмах прекините са радом. Направите довољно дуге паузе. Без довољно дугих пауза може доћи до синдрома вибрације шаке-руке.

- Минимизујте свој ризик излагања вибрацијама. Одржавајте уређај у складу са инструкцијама у упутству за употребу.
- Ако се уређај често користи, контактирајте вашег дистрибутера да бисте набили анти-вибрациону опрему (нпр. ручке).
- Избегавајте да радите са уређајем на температурама мањим од 10 °С. У плану рада дефинишите како оптерећење вибрацијом може да се ограничи.

3.5 Оптерећење буком

Извесно оптерећење услед буке због овог уређаја не може да се избегне. Пребаците радове са интензивном буком на дозвољене и за то предвиђена времена. По потреби се придржавајте времена обавезне тишине и ограничите трајање рада на оно најнужније. Ради ваше личне заштите и заштите особа које се налазе у близини, мора да се носи одговарајућа заштита од буке.

3.6 Безбедносне напомене за батерију и пуњач

- Пре пуњења извадите акумулаторе из уређаја.
- У уређај немојте заједно стављати различите типове акумулатора или нове и коришћене акумулаторе.
- Уметните акумулаторе у уређај са исправним поларитетом.
- Уклоните акумулаторе из уређаја, ако га складиштите на дуже време.
- Немојте кратко спајати прикључне клеме уређаја или акумулатора.

Упутства за употребу

Водите рачуна о безбедносним напоменама за акумулатор и пуњач у посебним упутствима за употребу.

Види:

- Упутство за употребу 443130: Акумулатори
- Упутство за употребу 443131: Пуњачи

3.7 Сигурносне напомене за опслуживање

⚠ УПОЗОРЕЊЕ! Опасност због

електромагнетног поља. Овај електрични алат у току рада ствара електромагнетно поље. То поље може под одређеним околностима да омета активне или пасивне медицинске имплантате.

- Да би се смањила опасност од озбиљних или смртоносних повреда, препоручујемо особама са медицинским имплантатима да се пре коришћења електричног алата посаветују са својим лекаром и произвођачем медицинског имплантата.
- Имајте на уму да је корисник одговоран за незгоде или штету која може да се нанесе другим људима или њиховој имовини.
- Користити уређај само за оне радове за које је предвиђен. Ненаменска употреба може да доведе до повреда, као и да оштети материјалне вредности.
- Укључити уређај само ако се у радном подручју више не задржавају људи и животиње.
- Придржавајте се безбедносног растојања у односу на људе и животиње, одн. искључите уређај, ако се приближе људи и животиње.
- Пре сечења претражите живу ограду и жбуње у погледу скривених предмета, нпр. жица, жичаних ограда, електричних водова, баштенских уређаја, боца – и уклоните их.
- Чврсто држите маказе за живу ограду с обе руке, ако постоје два рукохвата.
- Током рада стојите на тлу, а не на мердевинама или некој другој нестабилној стајној површини.
- Пре коришћења маказа за живу ограду се уверите да су механизми за закључавање покретних делова (нпр. продуженог тела или заклетног елемента) фиксирани.
- Уређај померајте и транспортујте тако да људи и животиње не могу да додирну нож за сечење. Пре транспорта гурните заштитни поклопац преко ножа за сечење.
- У току рада немојте да држите гране које треба да се одсеку.
- Искључите уређај и причекајте док се нож за сечење не заустави, пре него што уклоните заглављене гране.

- Извадите акумулатор из уређаја и гурните заштитни поклопац преко ножа за сечење код:
 - радова испитивања, подешавања и чишћења
 - радова на ножу за сечење
 - напуштања уређаја
 - транспорта
 - Чување
 - радова одржавања и поправке
 - Опасност

4 МОНТАЖА

⚠ УПОЗОРЕЊЕ! Опасност због

непотпуне монтаже! Употреба непотпуно монтираног уређаја може да доведе до тешких повреда.

- Употребљавати уређај само ако је потпуно монтиран!
- Ставити акумулатор у уређај тек пошто је уређај потпуно монтиран!

4.1 Стављање/скидање резне главе (02)

Стављање резне главе

1. Усадну спојницу (02/1) резне главе и телескопску дршку (02/2) усмерите међусобно тако да су утиснуте стрелице једна наспрот другој.
2. Усадну спојницу и телескопску дршку до одстојника гурнути једно у друго (02/а).
3. Гурните чауру за фиксирање (02/3) до одстојника преко усадног споја (02/б).
4. Окрените чауру за фиксирање у правцу затворене браве (02/ц).

Скидање резне главе

1. Окрените чауру за фиксирање у правцу отворене браве.
2. Скините резну главу.

5 ПУШТАЊЕ У ПОГОН

5.1 Напунити акумулатор

Обратите пажњу на распон температуре за режим пуњења, види Техничке податке.

ℹ НАПОМЕНА За детаљне информације погледајте посебна упутства за употребу акумулатора и:

- Упутство за употребу 443130: Акумулатори
- Упутство за употребу 443131: Пуњачи

5.2 Стављање и извлачење акумулатора (03, 04)

ПАЖЊА! Опасност од оштећења акумулатора. Ако се акумулатор после употребе остави у уређају, то може да доведе до оштећења акумулатора.

- Непосредно после употребе извући акумулатор из уређаја и складиштити на месту заштићеном од смрзавања.
- Ставити акумулатор у уређај тек непосредно пре почетка рада.

Стављање акумулатора (03)

1. Акумулатор (03/1) гурати у држач акумулатора (03/2) на основном уређају док не налегне (03/а).

Вађење акумулатора (04).

1. Притиснути тастер за деблокирање (04/1) на акумулатору (04/2) и држати га притиснутим.
2. Извадити акумулатор (04/а).

6 ОПСЛУЖИВАЊЕ

⚠ УПОЗОРЕЊЕ! Опасност од повреде због делова уређаја који се одвајају. Делови уређаја који се одвајају у току рада могу да доведу до тешких повреда.

- Пре укључивања уређаја проверите да ли су сви делови уређаја чврсто призрафљени.
- Резне алате причврстите тако да не могу да се одвоје у току рада.

6.1 Провера нивоа напуњености акумулатора

Индикатор нивоа напуњености (01/6) налази се горе на основном уређају.

Састоји се из три сегмента. Сегменти светле или трепере зависно од нивоа напуњености.

Сегмент	Ниво напуњености
Светле 3 сегмента:	Акумулатор је до краја напуњен.
Светле 2 сегмента:	Акумулатор је напуњен 2/3.
1 сегмент светли:	Акумулатор је напуњен 1/3.

Сегмент	Ниво напуњености
1 сегмент трепери:	Акумулатор је скоро празан. Уређај се ускоро искључује.

6.2 Продужавање/скраћивање телескопске дршке (05)

Телескопска дршка (05/2) се може континуално подешавати. На тај начин се дужина може прилагодити онако како је потребно за рад.

1. Чауру за фиксирање (05/1) окретати (05/а) у смеру отворене браве све док се углављивање не одобри.
2. Померати телескопску дршку док се не подеси жељена дужина (05/б).
3. Затегнути чауру за фиксирање.

6.3 Окретање резне главе (06, 07)

Закретна резна глава омогућава удобан и безбедан радни положај.

⚠ УПОЗОРЕЊЕ! Опасност од посекотина. Опасност од посекотина у случају хватања за нож за сечење.

- Увек искључите уређај пре окретања резне главе!

1. Притиснути притисно дугме (07/1) на обе стране резне главе.
2. Закренути резну главу у жељени положај (06/а).
3. Пустите притисно дугме. Резна глава налаже у изабраном положају.

6.4 Укључење и искључење уређаја (08, 09)

Укључивање уређаја

1. Доведите уређај у радни положај (08).
2. Притиснути дугме за деблокирање (09/1) на основном уређају и држати га притиснутим.
3. Притиснути прекидач за укљ./искљ. (09/2) и држати га притиснутим.
4. Пустите дугме за деблокирање. Није потребно држати притиснуто дугме за деблокирање после покретања уређаја. Дугме за деблокирање треба да спречи случајно покретање уређаја.

Искључивање уређаја

1. Испустити прекидач за укљ./искљ.

2. Евентуално извуците акумулатор, да бисте спречили случајно поновно укључивање: види *Поглавље 5.2 "Стављање и извлачење акумулатора (03, 04)", страна 123.*

7 ПОНАШАЊЕ ПРИ РАДУ И ТЕХНИКА РАДА (10)

⚠ УПОЗОРЕЊЕ! Повећана опасност од пада. Постоји повећана опасност од пада, када се ради из положаја на висини (нпр. мердевине).

- Уређајем увек радите са тла и притом водите рачуна о стабилном положају.
- Узмите у обзир следеће безбедносне напомене.
- Живу ограду сеците редовно и само у дозвољено време.
- Одсеците само танке гране и свеже младице на површини живе ограде; немојте сећи превише дубоко.
- Увек прво сеците обе бочне стране живе ограде а затим горњу страну. Тако сечени материјал не може да падне у још необрађена подручја.
- Живе ограде би увек требало да се секу да буду трапезног облика. То спречава нестанак доњих грана (10).
- Уклонити сечени материјал само када мотор мирује.
- Приликом напуштања/транспорта уређаја:
 - Искључити уређај.
 - Ставите заштитни поклопац.
 - Уклоните акумулатор.
- После употребе извадите акумулатор и проверите уређај на оштећења.

8 ОДРЖАВАЊА И НЕГА

⚠ УПОЗОРЕЊЕ! Опасност од посекотина. Опасност од посекотина при захватању у оштре делове који се крећу и алате за резање.

- Пре радова одржавања, неге и чишћења увек искључите уређај. Извадите акумулатор.
- Приликом радова одржавања, неге и чишћења увек носите заштитне рукавице.

ℹ НАПОМЕНА Радове поправке смеју да изводе само компетентне стручне фирме или наши сервиси.

- Немојте излагати уређај води или влази.
- После сваке употребе кућиште и ножеве за сечење очистити четком или крпом. Немојте користити воду и/или агресивна средства за чишћење одн. раствараче – опасност од корозије и оштећења пластичних делова.
- После сваке употребе уклоните акумулатор и проверите уређај на оштећења.
- Очистити нож за сечење и напрскати уљем за заштиту од рђе.
- Редовно проверавајте ножеве за сечење. Потражите сервисну локацију произвођача у случају:
 - неисправног ножа за сечење
 - тупог ножа за сечење
 - прекомерног хабања
- Проверите све завртње у погледу чврстог налегања.
- Проверите електричне контакте уређаја на корозију, по потреби очистите фином жичаном четкицом и затим напрскати контактним спрејом.

9 ПОМОЋ У СЛУЧАЈУ СМЕТЊИ

⚠ ОПРЕЗ! Опасност од повреде. Оштри и покретни делови уређаја могу да доведу до повреда.

- Приликом радова одржавања, неге и чишћења увек носите заштитне рукавице!

ℹ НАПОМЕНА Код сметњи које нису наведене у овој табели или које не можете да отклоните сами, се обратите нашој служби за кориснике.

Сметња	Узрок	Уклањање
Мотор не ради.	Акумулатор је празан.	Напунити акумулатор.
	Акумулатор недостаје или акумулатор не належе добро.	Правилно уметните акумулатор.
	Струјно напајање је прекинуто.	1. Уклоните акумулатор. 2. Очистити утичне контакте уређаја.
	Заштитни прекидач мотора је искључио мотор због преоптерећења.	Чекајте док заштитни прекидач мотора не искључи мотор.
Мотор ради са прекидима.	<ul style="list-style-type: none"> ■ Квар на уређају ■ Прекидач за укључивање-/искључивање је покварен. 	Потражите сервисну локацију произвођача.
Нож за сечење се загрева. Ствара се дим.	Нема уља на ножу за сечење.	1. Искључити уређај и извадити акумулатор. 2. Очистити и науљити нож за сечење. 3. Поново уметните акумулатор.
	<ul style="list-style-type: none"> ■ Нож за сечење је туп. ■ Урези у ножу за сечење. 	Потражите сервисну локацију произвођача.
Гране су неуредно сечене. Гране се често заглављују у ножу за сечење.	Нож за сечење је туп.	Потражите сервисну локацију произвођача.
	Клизни зазор ножа за сечење је превелик.	Потражите сервисну локацију произвођача.
Мотор ради, али се нож за сечење не помера.	Квар на уређају	Потражите сервисну локацију произвођача.
Уређај необично вибрира.	Квар на уређају	Потражите сервисну локацију произвођача.
Време трајања акумулатора се знатно скратило.	Истекао је век трајања акумулатора.	Заменити акумулатор. Употребите само оригинални прибор произвођача.
Акумулатор се не може напунити.	Контакти акумулатора су запрањани.	Потражите сервисну локацију произвођача.
	Акумулатор или пуњач је неисправан.	Наручите резервне делове. Потражите сервисну локацију произвођача.
	Акумулатор је превише врућ.	Пустити да се акумулатор охлади.

10 ТРАНСПОРТ

Пре транспорта извршити следеће мере:

1. Искључите уређај.
2. Уклоните акумулатор из уређаја.
3. Акумулатор запаковати на прописан начин (види доле).

Акумулатор "B125 Li" (кат. бр. 113896)

И НАПОМЕНА Називни капацитет акумулатора износи преко 100 Wh! Због тога водите рачуна о следећим упутствима за транспорт!

Садржи литијум-јонски акумулатор подлеже законима о опасним материјама, али може да се транспортује под поједностављеним условима:

- Приватни корисник без додатних захтева може да транспортује неоштећен акумулатор друмом, уколико је уређај спакован према захтевима за малопродају и уколико транспорт служи приватној сврси.
- Комерцијални корисници, који врше транспорт у комбинацији са њиховом главном делатношћу (нпр. испоруке на градилишта или презентације и са њих), такође могу да користе ово поједностављење.

У оба горе поменута случаја обавезно морају да се предузму мере предострожности да би се спречило ослобађање садржаја. У другим случајевима се обавезно морају поштовати одредбе закона о опасним материјама! У случају непридржавања, пошиљаоцу и евентуално превознику прете високе казне.

Остале напомене о превозу и стању

- Транспортовати одн. слати литијум-јонске акумулаторе само у неоштећеном стању!
- За транспорт акумулатора користити искључиво оригинални картон или одговарајући картон за опасне материје (није потребно код акумулатора са називним капацитетом мањим од 100 Wh).
- Облепити отворене контакте акумулатора траком, како би се спречило кратак спој.
- Осигурати акумулатор од клизања унутар паковања, како би се спречила оштећења на акумулатору.
- Обезбедити исправно означавање и документацију за слање приликом транспорта одн. слања (нпр. преко

сервиса за доставу пакета или шпедиције).

- Претходно се информисати да ли је могућ транспорт преко изабраног пружаоца услуга и декларисати пошиљку.

Препоручујемо укључивање стручњака за опасне материје ради припреме пошиљке. Придржавајте се и евентуалних додатних националних прописа.

11 СКЛАДИШТЕЊЕ

11.1 Складиштење уређаја

- После сваке употребе темељно очистити уређај и његове делове прибора и, ако постоје, монтирати све заштитне поклопце.
- Складиштити уређај на сувом месту које се може закључати и заштићено је од мрза.
- Чувати уређај ван домаћаја деце и неовлашћених особа.

Пре пауза у раду, које трају дуже од 30 дана, спровести следеће радове:

- Очистити нож за сечење и напрскати уљем за заштиту од рђе.
- Темељно очистити уређај и чувати у сувој просторији.

11.2 Складиштење батерије и пуњача

И НАПОМЕНА За детаљне информације погледајте посебна упутства за употребу акумулатора и пуњача.

12 ОДЛАГАЊЕ

Напомене у вези са законом о електричним и електронским уређајима (ElektroG)



- Стари електрични и електронски уређаји не треба да се бацају са кућним смећем, већ треба да се подвргну одвајању и сортирању одн. рециклирању!
- Старе батерије или акумулатори који нису фиксно уграђени у стари уређај, пре предаје морају да се изваде! Њихово одлагање на отпад је регулисано законом о батеријама.
- Власник одн.корисник електричних и електронских уређаја су по истеку њиховог века употребе законски обавезни да их врате.

- Крајњи корисник сноси одговорност за брисање својих личних података из старог уређаја који треба да се одложи на отпад!

Симбол прецртане канте за отпатке значи да стари електрични и електронски уређаји не смеју да се одлажу заједно са кућним смећем.

Стари електрични и електронски уређаји бесплатно могу да се предају на следећим местима:

- Јавна места за одлагање отпада одн. његово прикупљање (нпр. комунална стоваришта)
- Продајна места за електричне уређаје (стационарна и на интернету), уколико су трговци обавезни да прихвате враћени производ или ако добровољно нуде такву услугу.

Ове изјаве важе само за уређаје који се уграђују и продају у земљама Европске уније и на које се примењује европска директива 2012/19/EУ. У земљама изван Европске уније могу се примењивати неке друге одредбе за одлагање старих електричних и електронских уређаја.

Напомене у вези са законом о батеријама (BattG)



- Старе батерије и акумулатори не треба да се бацају са кућним смећем, већ треба да се подвргну одвајању и сортирању одн. рециклирању!
- У сврху безбедног вађења батерија и акумулатора из електричног уређаја и ради информација о њиховом типу одн. хемијском систему, водите рачуна о осталим подацима у упутству за употребу одн. монтажу.
- Власник одн. корисник батерија и акумулатора су по истеку њиховог века употребе законски обавезни да их врате. Враћање је ограничено на предају количина уобичајених за домаћинство.

Старе батерије могу да садрже штетне материје или тешке метале, који би могли да нашkode животној средини или здрављу. Прерада старих батерија и коришћење у њима садржаних ресурса доприноси заштити ова два драгоцена ресурса.

Симбол прецртане канте за отпатке значи да батерије и акумулатори не смеју да се одлажу заједно са кућним смећем.

Ако се осим тога испод канте за смеће налазе ознаке Hg, Cd или Pb, онда то означава следеће:

- Hg: Батерија садржи више од 0,0005 % живе
- Cd: Батерија садржи више од 0,002 % кадмијума
- Pb: Батерија садржи више од 0,004 % олова

Акумулатори и батерије бесплатно могу да се предају на следећим местима:

- Јавна места за одлагање отпада одн. његово прикупљање (нпр. комунална стоваришта)
- Продајна места за батерије и акумулаторе
- Места за враћање батерија и акумулатора
- Место враћања код произвођача (ако није члан заједничког система враћања)

Ове изјаве важе само за акумулаторе и батерије који се продају у земљама Европске уније и на које се примењује европска директива 2006/66/EЗ. У земљама изван Европске уније могу се примењивати неке друге одредбе за одлагање акумулатора и батерија.

13 ТЕХНИЧКИ ПОДАЦИ

Технички подаци: види табелу техничких података на почетку овог путства за употребу.

* Напомене о вредностима емисије вибрација и емисије буке:

- *Наведене вредности емисије вибрација и буке измерене су према стандардизованом поступку испитивања и могу се користити за поређење једног електричног алата са другим.*
- *Наведене вредности емисије вибрација и буке могу се користити и за прелиминарну процену изложености (степен изложености вибрацијама).*
- *Вредности емисије вибрација и буке током стварне употребе електричног алата могу се разликовати од наведених вредности, у зависности од начина на који се електрични алат користи.*
- *Придржавајте се мера безбедности у складу са поглављем о безбедности. Покушајте да излагање вибрацијама буде што је могуће ниже. Примерне мере за смањење изложености вибрацијама су*

ношење рукавица приликом употребе алата и ограничавање радног времена. Морају се узети у обзир сви делови радног циклуса (на пример времена када је електрични алат искључен и времена када је алат укључен, али ради без оптерећења).

14 СЛУЖБА ЗА КОРИСНИКЕ/СЕРВИС

Код питања у вези са гаранцијом, поправком или резервним деловима се обратите вашем најближем AL-KO сервису. Њега ћете наћи на интернету под следећом адресом:
www.al-ko.com/service-contacts

15 ГАРАНЦИЈА

Евентуалне грешке у материјалу или производњи на уређају поправимо за време законског рока застаре права на гаранцију за недостатке према сопственом избору поправљањем или заменом. Рок застаре одређује се према праву државе у којој је уређај купљен.

Наша гарантна изјава важи само у случају:

- примене ових Упутстава за употребу
- сврсисходног коришћења
- употребе оригиналних резервних делова

Гаранција престаје да важи у случају:

- самоиницијативних покушаја поправки
- самоиницијативних техничких измена
- ненаменског коришћења

Гаранција не обухвата:

- оштећења лака која се свде на нормално трошење
- потрошне делове који су на картици резервних делова означени рамом xxxxxx (x)

Гарантни рок почиње да тече од датума куповине од стране првог крајњег корисника. Меродаван је датум на рачуну. Са овом изјавом о гаранцији и оригиналним рачуном обратите се продавцу или најближој овлашћеној сервисној радионици. Овом изјавом се не мењају законска права која купац има према продавцу у случају недостатака.



TŁUMACZENIE ORYGINALNEJ INSTRUKCJI OBSŁUGI**Spis treści**

1	Informacje dotyczące niniejszej instrukcji obsługi	129	3.6	Zasady bezpieczeństwa dotyczące akumulatora i ładowarki.....	136
1.1	Symbole na stronie tytułowej	130	3.7	Wskazówki dotyczące bezpieczeństwa obsługi.....	136
1.2	Objaśnienia rysunkowe i słowa ostrzegawcze	130	4	Montaż.....	136
2	Opis produktu	130	4.1	Zakładanie/zdejmowanie głowicy tnącej (02).....	136
2.1	Użytkowanie zgodne z przeznaczeniem	130	5	Uruchomienie	137
2.2	Możliwe przewidywane nieprawidłowe użycie	130	5.1	Ładowanie akumulatorów	137
2.3	Urządzenia zabezpieczające i ochronne	130	5.2	Wkładanie i wyciąganie akumulatora (03, 04)	137
2.3.1	Zabezpieczenie przed przecięciem	131	6	Obsługa	137
2.3.2	Osłona zabezpieczająca noża tnącego	131	6.1	Kontrolowanie stanu naładowania akumulatora	137
2.3.3	Przycisk zwalniający	131	6.2	Wydużanie/skracanie trzonka teleskopowego (05)	137
2.4	Symbole umieszczone na urządzeniu	131	6.3	Obracanie głowicy tnącej (06, 07)	137
2.4.1	Symbole bezpieczeństwa	131	6.4	Włączanie i wyłączanie urządzenia (08, 09)	138
2.4.2	Symbole obsługi	131	7	Nawyki i technika pracy (10)	138
2.5	Przegląd produktu (01).....	131	8	Konserwacja i pielęgnacja.....	138
2.6	Zakres dostawy	132	9	Pomoc w przypadku usterek	139
3	Zasady bezpieczeństwa	132	10	Transport	140
3.1	Ogólne wskazówki bezpieczeństwa dla maszyn elektrycznych	132	11	Przechowywanie	140
3.1.1	Bezpieczeństwo na stanowisku pracy.....	132	11.1	Przechowywanie urządzenia	140
3.1.2	Bezpieczeństwo elektryczne	132	11.2	Składowanie akumulatora i ładowarki	140
3.1.3	Bezpieczeństwo osób	132	12	Utylizacja	141
3.1.4	Użytkowanie i obsługa maszyny elektrycznej.....	133	13	Dane techniczne.....	141
3.1.5	Użytkowanie i obsługa maszyny zasilanej akumulatorowo	133	14	Obsługa klienta/Serwis.....	142
3.1.6	Serwis	134	15	Gwarancja	142
3.2	Wskazówki dotyczące bezpieczeństwa dla nożyc do żywopłotu.....	134	1	INFORMACJE DOTYCZĄCE NINIEJSZEJ INSTRUKCJI OBSŁUGI	
3.3	Zasady bezpieczeństwa dotyczące nożyc do żywopłotu o przedłużonym zasięgu	135	■	Wersja niemieckojęzyczna jest oryginalną instrukcją obsługi. Wszystkie pozostałe wersje językowe są tłumaczeniami oryginalnej instrukcji obsługi.	
3.4	Obciążenie drganiami	135	■	Poniższa instrukcja obsługi winna być przechowywana zawsze w sposób umożliwiający	
3.5	Obciążenie hałasem.....	135			

jej wykorzystanie w celu uzyskania informacji dotyczących urządzenia.

- Urządzenie może być przekazywane wyłącznie wraz z instrukcją obsługi.
- Należy stosować się do wskazówek dot. bezpieczeństwa i wskazówek ostrzegawczych zawartych w niniejszej instrukcji obsługi.

1.1 Symbole na stronie tytułowej

Symbol	Znaczenie
	Przed uruchomieniem należy dokładnie przeczytać niniejszą instrukcję obsługi. Jest to konieczne dla zapewnienia bezusterkowej pracy i bezpiecznej obsługi.
	Instrukcja obsługi
	Akumulatory litowo-jonowe obsługiwać ze szczególną ostrożnością! W szczególności przestrzegać wskazówek dotyczących transportu, składowania i utylizacji zawartych w niniejszej instrukcji obsługi!

1.2 Objasnienia rysunkowe i słowa ostrzegawcze

⚠ NIEBEZPIECZEŃSTWO! Oznacza niebezpieczeństwo prowadzące do śmierci lub ciężkich obrażeń ciała.

⚠ OSTRZEŻENIE! Oznacza potencjalne niebezpieczeństwo mogące prowadzić do śmierci lub ciężkich obrażeń ciała.

⚠ OSTROŻNIE! Oznacza potencjalne niebezpieczeństwo mogące prowadzić do średnich lub lekkich obrażeń ciała.

⚠ UWAGA! Oznacza potencjalne niebezpieczeństwo mogące prowadzić do szkód rzeczowych.

ℹ WSKAZÓWKA Szczególne wskazówki ułatwiające zrozumienie instrukcji i obsługi.

2 OPIS PRODUKTU

W niniejszej instrukcji obsługi opisano ręczne akumulatorowe nożyce do żywopłotu z trzonkiem teleskopowym o regulowanej wysokości i głowicą skrętną.

Urządzenie może być stosowane tylko razem z określonymi w danych technicznych akumulatorami litowo-jonowymi i ładowarkami. Pozostałe informacje dotyczące akumulatorów i ładowarek są podane w osobnych instrukcjach:

- Instrukcja obsługi 443130: Akumulatory
- Instrukcja obsługi 443131: Ładowarki

UWAGA! Ryzyko uszkodzenia urządzenia i akumulatora. Używanie urządzenia z nieodpowiednimi akumulatorami może spowodować uszkodzenie urządzenia i akumulatorów.

- Urządzenia należy używać wyłącznie z zalecanymi akumulatorami.

2.1 Użytkowanie zgodne z przeznaczeniem

Urządzenie jest przeznaczone do usuwania cienkich gałęzi i młodych pędów z krzewów i zarośli z poziomu podłoża. Użytkownik musi przy tym stać stabilnie na podłożu.

Opisywane urządzenie jest przeznaczone do zastosowania w ramach użytku prywatnego. Każde inne zastosowanie oraz niedozwolone zmiany lub modyfikacje traktowane są jako eksploatacja niezgodna z przeznaczeniem i prowadzą do utraty gwarancji i ważności deklaracji zgodności oraz do wyłączenia wszelkiej odpowiedzialności producenta za szkody poniesione przez użytkownika lub osoby trzecie.

2.2 Możliwe przewidywane nieprawidłowe użycie

- Nie używać urządzenia w środowisku zagrożonym wybuchem.
- Nie używać urządzenia w czasie deszczu.
- Nie używać urządzenia do przycinania mokrego żywopłotu lub mokrych krzaków.

Urządzenie nie jest przeznaczone do zastosowań specjalistycznych w parkach i obiektach sportowych ani do zastosowania w rolnictwie i leśnictwie.

2.3 Urządzenia zabezpieczające i ochronne

⚠ OSTRZEŻENIE! Niebezpieczeństwo skaleczenia. Niesprawne i dezaktywowane urządzenia ochronne i zabezpieczające mogą spowodować poważne obrażenia ciała.

- Jeśli urządzenia ochronne i zabezpieczające są niesprawne, należy zlecić ich naprawę.
- Nigdy nie dezaktywować urządzeń ochronnych i zabezpieczających.

2.3.1 Zabezpieczenie przed przeciążeniem

W przypadku zbyt dużej grubości ścinanego materiału lub zablokowania noża tnącego przez twarde przedmiot silnik automatycznie się wyłącza.

1. Wyłączyć urządzenie i wyjąć akumulator.
Ostrzeżenie! *Przed rozpoczęciem jakichkolwiek prac przy nożu tnącym należy wyjąć akumulator urządzenia.*
2. Usunąć blokadę.
3. Zaczekać około 5 sekund.
4. Włożyć akumulator ponownie i włączyć urządzenie.

2.3.2 Osłona zabezpieczająca noża tnącego

Osłonę zabezpieczającą należy założyć na nóż tnący przed montażem, transportem i przechowywaniem, aby zapobiec obrażeniom osób i uszkodzeniu przedmiotów.

2.3.3 Przycisk zwalniający

Przycisk zwalniający służy do odblokowania włącznika/wyłącznika. Zapobiega on przypadkowemu włączeniu urządzenia przez samo naciśnięcie włącznika/wyłącznika.

2.4 Symbole umieszczone na urządzeniu

2.4.1 Symbole bezpieczeństwa

Symbol	Znaczenie
	Zachować szczególną ostrożność podczas obsługi urządzenia! Przed uruchomieniem przeczytać instrukcję obsługi!
	Nosić hełm ochronny, odzież ochronną i osłonę oczu!
	Nie sięgać dłońmi w kierunku noży tnących!
	Nie wystawiać urządzenia na deszcz!
	Unikać uszkodzenia przewodów przewodzących prąd. Niebezpieczeństwo porażenia prądem!

Symbol	Znaczenie
	Zachować odstęp 10 m od przewodów przewodzących prąd elektryczny!
	Wymontować akumulator, zanim przystąpi się do regulacji, czyszczenia lub konserwacji.

2.4.2 Symbole obsługi

Symbol	Znaczenie
	Dokręcenie/luzowanie trzonka teleskopowego.

2.5 Przegląd produktu (01)

Widok ogólny produktu (01) przedstawia zestawienie elementów urządzenia.

Nr	Element
1	Urządzenie podstawowe
2	■ Dolna rękojeść
3	■ Górna rękojeść
4	■ Tuleja regulująca
5	■ Akumulator*
6	■ Wskaźnik stanu naładowania
7	■ Przycisk zwalniający
8	■ Włącznik/wyłącznik
9	■ Trzonek teleskopowy
10	Głowica tnąca z obrotowym przegubem
11	Ładowarka*
12	Osłona zabezpieczająca noża tnącego
13	Instrukcja obsługi

* Nie należy do wyposażenia, do zamówienia wykorzystać następujące numery artykułów: patrz dane techniczne.

2.6 Zakres dostawy

WSKAZÓWKA Akumulator i ładowarka nie należą do zakresu dostawy i należy je zakupić oddzielnie.

Sprawdzić po rozpakowaniu, czy wszystkie elementy zostały dostarczone.

Nr	Element
1	Urządzenie podstawowe
2	Głowica tnąca z obrotowym przegubem
3	Ośłona zabezpieczająca noża tnącego
4	Instrukcja obsługi

3 ZASADY BEZPIECZEŃSTWA

3.1 Ogólne wskazówki bezpieczeństwa dla maszyn elektrycznych

OSTRZEŻENIE! Przeczytać wskazówki bezpieczeństwa, zalecenia, ilustracje i dane techniczne, które są dołączone do tej maszyny. Następstwem nieprzebrzegania poniższych instrukcji może być porażenie prądem elektrycznym, pożar i/lub poważne obrażenia ciała.

- **Wszystkie wskazówki dotyczące bezpieczeństwa i inne instrukcje należy przechowywać w razie potrzeby skorzystania z nich w przyszłości.**

Użyte we wskazówkach dotyczących bezpieczeństwa pojęcie „maszyna” odnosi się do maszyn zasilanych z sieci elektrycznej (z sieciowym przewodem zasilającym) lub maszyn zasilanych akumulatorem (bez sieciowego przewodu zasilającego).

3.1.1 Bezpieczeństwo na stanowisku pracy

- **Stanowisko pracy należy utrzymywać w czystości i zapewnić jego dobre oświetlenie.** Nieporządek lub niedostateczne oświetlenie stanowiska pracy mogą doprowadzić do wypadku.
- **Maszyny w nie wolno używać w obszarze zagrożonym wybuchem, w którym znajdują się palne ciecze, gazy lub pyły.** Maszyny podczas pracy wytwarzają iskry, które mogą doprowadzić do zapłonu pyłów lub oparów.
- **Podczas pracy maszyny należy trzymać dzieci i inne osoby z dala od niej.** W przypadku odwrócenia uwagi można stracić kontrolę nad maszyną.

3.1.2 Bezpieczeństwo elektryczne

- **Wtyczka przyłączeniowa maszyny musi pasować do gniazda wtykowego. W żadnym wypadku nie wolno modyfikować wtyczki. Nie wolno używać żadnych adapterów wtyczki w przypadku maszyn z uzziemieniem ochronnym.** Niezmodyfikowana wtyczka oraz odpowiednie gniazdko wtykowe zmniejszają ryzyko porażenia prądem elektrycznym.
- **Należy unikać kontaktu części ciała z uzziemionymi powierzchniami, jak rury, grzejniki, kuchenki i lodówki.** Istnieje zwiększone ryzyko porażenia prądem elektrycznym, kiedy ciało jest uziemione.
- **Należy chronić maszynę przed deszczem lub wilgocią.** Wniknięcie wody do wnętrza maszyny zwiększa ryzyko porażenia prądem elektrycznym.
- **Nie używać przewodu przyłączeniowego niezgodnie z jego przeznaczeniem do przenoszenia lub zawieszania maszyny lub do wyciągnięcia wtyczki z gniazda wtykowego.** Chronić przewód przyłączeniowy przed działaniem wysokich temperatur, oleju, ostrych krawędzi lub ruchomych elementów. Uszkodzone lub splecione przewody przyłączeniowe zwiększają ryzyko porażenia prądem elektrycznym.
- **Jeżeli praca z maszyną odbywa się na wolnym powietrzu, używać wyłącznie przedłużaczy dostosowanych do pracy na wolnym powietrzu.** Zastosowanie przedłużacza przystosowanego do pracy na wolnym powietrzu zmniejsza ryzyko porażenia prądem elektrycznym.
- **Jeżeli nie można uniknąć pracy maszyny w wilgotnym środowisku, należy zastosować wyłącznik ochronny różnicowy.** Zastosowanie wyłącznika ochronnego różnicowego zmniejsza ryzyko porażenia prądem elektrycznym.

3.1.3 Bezpieczeństwo osób

- **Podczas pracy z maszyną należy zachować ostrożność, zwracać uwagę na to, co się robi i postępować rozsądnie. Nie używać maszyny, kiedy jest się zmęczonym, pod wpływem narkotyków, alkoholu lub leków.** Chwila nieuwagi podczas używania maszyny może spowodować naprawdę poważne obrażenia.
- **Należy nosić osobiste wyposażenie ochronne i zawsze okulary ochronne. No-**

szenie osobistego wyposażenia ochronnego, jak maska przeciwpyłowa, antypoślizgowe obuwie ochronne, kask ochronny lub środki ochrony słuchu, w zależności od rodzaju i sposobu zastosowania maszyny, zmniejsza ryzyko powstania obrażeń.

- **Unikać niezamierzonego uruchomienia urządzenia. Przed podłączeniem maszyny do zasilania lub akumulatora, podniesieniem maszyny i jej przenoszeniem należy się upewnić, że jest wyłączona.** Jeżeli podczas przenoszenia maszyny palce znajdują się na włączniku lub maszyna jest włączona w momencie podłączania do zasilania, może to doprowadzić do wypadku.
- **Przed włączeniem maszyny usunąć narzędzia nastawcze lub klucze maszynowe.** Narzędzie lub klucz znajdujące się na obracającym się elemencie maszyny mogą być przyczyną urazów.
- **Unikać nieprawidłowej postawy ciała. Dbać o zachowanie bezpiecznej postawy i zawsze utrzymywać równowagę.** Dzięki temu można zyskać lepszą kontrolę nad maszyną w nieoczekiwanych sytuacjach.
- **Należy nosić odpowiednią odzież. Nie należy nosić luźnej odzieży ani biżuterii. Włosy i odzież trzymać z dala od poruszających się części.** Luźna odzież, biżuteria lub długie włosy mogą zostać pochwycone przez ruchome elementy urządzenia.
- **Jeżeli można zamontować odciągu pyłów i instalację zabezpieczającą przed zapyleciem, to powinny być one podłączone i prawidłowo używane.** Użycie urządzenia odpylającego może zmniejszyć zagrożenia wywołane przez pyły.
- **Nie dać się zwieść fałszywemu poczuciu bezpieczeństwa i nie lekceważyć zasad bezpieczeństwa, także jeśli jest się zapoznany z używaniem maszyny po jej wielokrotnym używaniu.** Nieuważne obchodzenie się może w ciągu ułamka sekundy doprowadzić do ciężkich urazów.

3.1.4 Użytkowanie i obsługa maszyny elektrycznej

- **Nie przeciążać maszyny. Do określonej pracy należy używać maszyny, która jest do niej przeznaczona.** Z użyciem odpowiedniej maszyny pracuje się lepiej i bezpieczniej w podanym zakresie wydajności.
- **Nie używać maszyny z uszkodzonym włącznikiem.** Maszyna, której nie da się już

włączyć lub wyłączyć jest niebezpieczna i musi być naprawiona.

- **Wyciągnąć wtyczkę z gniazda zasilania i/ lub wymontować wyjmowany akumulator, zanim dokona się regulacji urządzenia, wymiany części zamiennych lub odłożenia maszyny.** Zapobiega to niezamierzonemu uruchomieniu maszyny.
- **Nie używane maszyny należy przechowywać z dala od dzieci. Nie pozwalać na używanie maszyny osobom, które nie są obeznane z jego obsługą lub nie przeczytały niniejszych instrukcji.** Maszyny są niebezpieczne, jeżeli są obsługiwane przez osoby nieobeznane z ich obsługą.
- **Maszyny i narzędzia użytkowe należy utrzymywać w dobrym stanie technicznym. Należy kontrolować, czy ruchome części funkcjonują sprawnie i nie zacinają się, czy nie są pęknięte lub uszkodzone tak, że zakłóca to działanie maszyny. Przed użyciem maszyny należy zlecić naprawę uszkodzonych części.** Wiele wypadków ma swoje źródło w nieprawidłowej konserwacji maszyn.
- **Narzędzia tnące należy utrzymywać w czystości i ostrości.** Starannie pielęgnowane narzędzia tnące z ostrymi krawędziami tnącymi rzadziej się zakleszczają i są łatwiejsze w prowadzeniu.
- **Maszyny, narzędzi użytkowych itp. należy używać z zastosowaniem się do podanych tu instrukcji. Należy przy tym uwzględnić warunki na stanowisku pracy oraz rodzaj wykonywanej czynności.** Użycie maszyn do innych celów, niż przewidziane może doprowadzić do niebezpiecznych sytuacji.
- **Uchwyty i powierzchnie do chwywania muszą być zawsze suche, czyste i wolne od oleju i smaru.** Śliskie uchwyty i powierzchnie do chwywania uniemożliwiają bezpieczne obsługę i zachowanie kontroli nad maszyną w nieprzewidzianych sytuacjach.

3.1.5 Użytkowanie i obsługa maszyny zasilanej akumulatorowo

- **Akumulator należy ładować wyłącznie za pomocą ładowarki zalecanej przez producenta.** W przypadku ładowarki przeznaczonej do ładowania określonych rodzajów akumulatorów, zastosowanie jej do innego rodzaju akumulatora powoduje powstanie zagrożenia pożarowego.

- **Do maszyn należy stosować tylko akumulatory przewidziane do pracy z daną maszyną.** Zastosowanie innych akumulatorów może prowadzić do powstania obrażeń ciała oraz zagrożenia pożarowego.
- **Chronić nieużywany akumulator przed spinaczami biurowymi, monetami, kluczami, igłami, śrubami i innymi drobnymi przedmiotami metalowymi, które mogłyby spowodować zwarcie styków akumulatora.** Zwarcie pomiędzy stykami akumulatora może wywołać oparzenia lub ogień.
- **W przypadku nieprawidłowego użytkowania może dojść do wycieku cieczy z akumulatora. Należy unikać kontaktu z nią. W razie przypadkowego kontaktu przemyć skażone miejsce wodą. W przypadku kontaktu cieczy z oczami należy dodatkowo zasięgnąć pomocy lekarskiej.** Płyn wyciekający z akumulatora może powodować podrażnienia skóry lub oparzenia.
- **Nie używać uszkodzonego ani zmodyfikowanego akumulatora.** Uszkodzone lub zmienione akumulatory mogą się zachowywać w sposób nieprzewidziany, powodując ryzyko pożaru, wybuchu lub urazu.
- **Nie narażać akumulatora na ogień ani wysoką temperaturę.** Ogień lub temperatura powyżej 130°C mogą być przyczyną wybuchu.
- **Przestrzegać wszystkich wskazówek dotyczących ładowania i pamiętać, by nigdy nie ładować akumulatora ani maszyny napędzanej akumulatorowo poza zakresem temperatur określonym w instrukcji obsługi.** Nieprawidłowe ładowanie lub ładowanie poza dopuszczalnym zakresem temperatur może spowodować uszkodzenie akumulatora i ryzyko pożaru.

3.1.6 Serwis

- **Naprawę maszyny powierzać wyłącznie wykwalifikowanemu personelowi fachowemu i tylko z użyciem oryginalnych części zamiennych.** Należy przy tym zagwarantować, że zostanie zachowane bezpieczeństwo maszyny.
- **Nie wolno konserwować uszkodzonego akumulatora.** Wszelka konserwacja akumulatora powinna być wykonywana przez producenta lub upoważnione punkty obsługi klienta.

3.2 Wskazówki dotyczące bezpieczeństwa dla nożyc do żywopłotu

- **Należy trzymać części ciała z dala od noża tnącego. Nigdy nie próbować usuwania ściętego lub przytrzymywania ciętego materiału, kiedy noże są w ruchu.** Noże poruszają się dalej po wyłączeniu przełącznika. Chwila nieuwagi podczas używania nożyc do żywopłotu może spowodować naprawdę poważne obrażenia.
- **Nożycy do żywopłotu należy przenosić za uchwyt przy zatrzymanym nożu i uważać, aby nie nacisnąć przełącznika.** Prawidłowe przeniesienie nożyc do żywopłotu zmniejsza ryzyko niezamierzonego uruchomienia i tym samym zranienia spowodowanego przez nóż.
- **Na czas transportu lub przechowywania na nożycy do żywopłotów należy zawsze założyć osłonę noży.** Prawidłowe obchodzenie się z nożycami do żywopłotu zmniejsza ryzyko zranienia nożem.
- **Przed usunięciem zakleszczonego materiału ciętego lub przed przystąpieniem do konserwacji urządzenia upewnić się, że wszystkie przełączniki są wyłączone i wtyczka sieciowa jest odłączona.** Nieoczekiwane uruchomienie nożyc do żywopłotu podczas usuwania zakleszczonego materiału może spowodować poważne obrażenia ciała.
- **Nożycy do żywopłotu należy trzymać wyłącznie za izolowane powierzchnie uchwytu, ponieważ pracujący nóż tnący może trafić na ukryte przewody zasilające lub własny kabel sieciowy urządzenia.** Zetknięcie się noża z przewodem znajdującym się pod napięciem może spowodować, że metalowe części urządzenia również znajdą się pod napięciem, co może doprowadzić do porażenia prądem elektrycznym.
- **Trzymać wszelkie przewody sieciowe z dala od obszaru niebezpiecznego.** Przewody mogą być ukryte w gałęziach i krzewach, przez co mogą zostać przypadkowo nacięte przez nóż.
- **Nie używać nożyc do żywopłotu przy złych warunkach pogodowych, w szczególności, gdy występuje burza.** Zmniejsza to ryzyko trafienia przez piorun.

3.3 Zasady bezpieczeństwa dotyczące nożyc do żywoplotu o przedłużonym zasięgu

- **Zmniejszyć ryzyko śmiertelnego porażenia prądem, nie używając nożyc do żywoplotu o przedłużonym zasięgu w pobliżu przewodów elektrycznych.** Kontakt z przewodami elektrycznymi lub użycie urządzenia w ich pobliżu może prowadzić do urazów lub śmiertelnego porażenia prądem.
- **Nożyce do żywoplotu o przedłużonym zasięgu obsługiwać zawsze obiema rękami.** Trzymać nożyce do żywoplotu o przedłużonym zasięgu obiema rękami, aby uniknąć utraty kontroli.
- **Podczas wykonywania prac nożycami do żywoplotu o przedłużonym zasięgu stosować ochronę głowy.** Spadające odłamki mogą doprowadzić do poważnych obrażeń ciała.

3.4 Obciążenie drganiami

- **Niebezpieczeństwo stwarzane przez drgania**
Rzeczywiste wartości emisji drgań podczas używania urządzenia mogą odbiegać od wartości podanych przez producenta. Przed i w trakcie używania należy uwzględnić następujące czynniki:
 - Czy urządzenie jest użytkowane zgodnie z przeznaczeniem?
 - Czy materiał jest cięty lub obrabiany w odpowiedni sposób?
 - Czy urządzenie znajduje się w prawidłowym stanie użytkowym?
 - Czy narzędzie tnące jest prawidłowo naostrzone lub czy jest zamontowane odpowiednie narzędzie tnące?
 - Czy są zamontowane uchwyty i, w razie potrzeby, uchwyty wibracyjne oraz czy są one trwale połączone z urządzeniem?
- Użytkować urządzenie jedynie z prędkością obrotową wymaganą dla danej pracy. Unikać maksymalnej prędkości obrotowej, aby zmniejszyć poziom hałasu i wibracji.
- Wskutek niewłaściwego użytkowania i konserwacji może dojść do zwiększenia poziomu hałasu i drgań urządzenia. Prowadzi to do niekorzystnych skutków zdrowotnych. W tym przypadku należy niezwłocznie wyłączyć urządzenie i zlecić naprawę jednemu z autoryzowanych warsztatów serwisowych.

- Stopień obciążenia przez drgania zależy od rodzaju wykonywanej pracy i sposobu wykorzystania urządzenia. Należy oceniać te czynniki i stosować odpowiednie przerwy w pracy. Spowoduje to znaczne zmniejszenie obciążenia przez drgania w trakcie całej pracy.
- Dłuższe używanie urządzenia wystawia operatora na działanie wibracji i może powodować problemy z krążeniem krwi („biały palec”). Aby zmniejszyć to ryzyko, należy nosić rękawice i rozgrzewać dłonie. W przypadku stwierdzenia objawu „białego palca” należy niezwłocznie udać się do lekarza. Do tych objawów należą: brak czucia, utrata wrażliwości, cierpienie, swędzenie, ból, utrata siły, zmiana koloru lub stanu skóry. Z reguły te objawy dotyczą palców, dłoni lub pulsusa. Przy niskich temperaturach to ryzyko się zwiększa.
- W ciągu dnia pracy należy wykonywać dłuższe przerwy, aby odpocząć od hałasu i wibracji. Zaplanować pracę tak, aby stosowanie urządzeń, które wytwarzają silne wibracje, rozłożyć na kilka dni.
- W przypadku stwierdzenia nieprzyjemnego uczucia lub przebarwienia skóry na dłoniach podczas użytkowania urządzenia, należy niezwłocznie przerwać pracę. Uwzględnić wystarczająco długie przerwy w pracy. Zaniechanie przerw w pracy może doprowadzić do wystąpienia zespołu wibracyjnego dłoni i ramienia.
- Należy zminimalizować ryzyko narażenia na drgania. Utrzymywać urządzenie zgodnie ze wskazówkami zawartymi w instrukcji obsługi.
- Jeśli urządzenie jest często używane, należy zakupić akcesoria zabezpieczające przed drganiami (np. uchwyty) u specjalistycznego sprzedawcy.
- Nie używać urządzenia przy temperaturach niższych niż 10 °C. Ustalić plan pracy, umożliwiający ograniczenie obciążenia drganiami.

3.5 Obciążenie hałasem

Określony poziom obciążenia hałasem generowanym przez opisywane urządzenie jest nieunikniony. Głośne prace zaplanować w dopuszczalnym i wyznaczonym do tego czasie. W razie potrzeby uwzględnić czasy odpoczynku i ograniczyć czas pracy do najbardziej wymaganych czynności. Dla ochrony własnej i ochrony osób przebywających w pobliżu zaleca się stosowanie odpowiedniej ochrony słuchu.

3.6 Zasady bezpieczeństwa dotyczące akumulatora i ładowarki

- Przed naładowaniem wyciągnąć akumulator z urządzenia.
- Nie wkładać do urządzenia akumulatorów różnych typów lub razem nowych i używanych.
- Wkładać akumulatory do urządzenia z zachowaniem prawidłowej biegunowości.
- Przed odłożeniem urządzenia do przechowywania przez dłuższy czas wyciągnąć z niego akumulator.
- Nie zwierać zacisków przyłączeniowych urządzenia lub akumulatora.

Instrukcje obsługi

Przestrzegać zasad bezpieczeństwa dotyczących akumulatora i ładowarki, zawartych w osobnych instrukcjach obsługi.

Patrz:

- Instrukcja obsługi 443130: Akumulatory
- Instrukcja obsługi 443131: Ładowarki

3.7 Wskazówki dotyczące bezpieczeństwa obsługi

⚠ OSTRZEŻENIE! Zagrożenie powodowane przez pole elektromagnetyczne. Zakupione narzędzie elektryczne podczas pracy emituje pole elektromagnetyczne. W pewnych okolicznościach pole to może zakłócać pracę aktywnych lub pasywnych implantów medycznych.

- Aby zmniejszyć niebezpieczeństwo poważnych lub śmiertelnych skutków, zalecamy osobom posiadającym takie implanty konsultację z lekarzem oraz producentem implantu medycznego zanim zaczną używać narzędzia elektrycznego.
- Należy mieć na uwadze, że użytkownik odpowiada za wypadki i szkody wyrządzone osobom trzecim lub ich własności.
- Używać urządzenia tylko do prac, do których jest przeznaczone. Zastosowanie niezgodne z przeznaczeniem może prowadzić do obrażeń lub uszkodzeń.
- Włączać urządzenie tylko wówczas, gdy w obszarze roboczym nie przebywają inne osoby ani zwierzęta.
- Zachować bezpieczny odstęp od osób i zwierząt lub wyłączyć urządzenie, gdy zbliżają się do niego osoby lub zwierzęta.
- Przed przycięciem sprawdzić zarośla i krzewy pod kątem ukrytych obiektów, na przykład

drutów, ogrodzeń drucianych, przewodów elektrycznych, urządzeń ogrodowych, butelek, i w razie potrzeby je usunąć.

- Trzymać nożyce do żywopłotu obiema rękami, jeśli są dostępne dwa uchwyty.
- Podczas pracy stać na podłożu, nigdy na drabinie lub innej niestabilnej powierzchni.
- Przed użyciem nożyc do żywopłotu upewnić się, że elementy ryglujące ruchomych części (np. przedłużonego trzonka lub elementu wychylnego) są zamocowane.
- Poruszać urządzeniem i transportować je tak, aby osoby i zwierzęta nie mogły dotknąć noża tnącego. Przed transportem wsunąć osłonę zabezpieczającą na nóż tnący.
- Podczas pracy nie należy przytrzymywać ciętych gałęzi.
- Przed usunięciem zakleszczonej gałęzi wyłączyć urządzenie i poczekać, aż nóż tnący się zatrzyma.
- Wymontować akumulator z urządzenia i wsunąć osłonę zabezpieczającą na nóż tnący w przypadku:
 - prac kontrolnych, nastawczych i pielęgnacyjnych;
 - praca przy nożu tnącym;
 - pozostawienia urządzenia;
 - transport;
 - przechowywania;
 - prac konserwacyjnych i naprawczych;
 - niebezpieczeństwo.

4 MONTAŻ

⚠ OSTRZEŻENIE! Zagrożenia wynikające z niekompletnego montażu! Eksploatacja niekompletnie zmontowanego urządzenia może prowadzić do poważnych obrażeń ciała.

- Urządzenie eksploatować tylko wówczas, gdy zostało całkowicie zmontowane.
- Akumulator włożyć do urządzenia dopiero po zakończeniu całkowitego montażu.

4.1 Zakładanie/zdejmowanie głowicy tnącej (02)

Zakładanie głowicy tnącej

1. Wyrównać złącze wtykowe (02/1) głowicy tnącej i trzonek teleskopowy (02/2) tak, aby wyłoczone strzałki znajdowały się naprzeciwko siebie.

2. Wsunąć złącze wtykowe i trzonek teleskopowy do oporu (02/a).
3. Wsunąć tuleję regulującą (02/3) na złącze wtykowe (02/b).
4. Obrócić tuleję regulującą w kierunku zamkniętej kłódki (02/c).

Zdejmowanie głowicy tnącej

1. Obrócić tuleję regulującą w kierunku otwartej kłódki.
2. Zdjąć głowicę tnącą.

5 URUCHOMIENIE

5.1 Ładowanie akumulatorów

Przestrzegać zakresu temperatur procesu ładowania, który jest podany w danych technicznych.

I WSKAZÓWKA Szczegółowe informacje można znaleźć w osobnych instrukcjach obsługi akumulatora i ładowarki:

- Instrukcja obsługi 443130: Akumulatory
- Instrukcja obsługi 443131: Ładowarki

5.2 Wkładanie i wyciąganie akumulatora (03, 04)

UWAGA! Niebezpieczeństwo uszkodzenia akumulatora. Pozostawienie akumulatora w urządzeniu po zakończeniu użytkowania może doprowadzić do uszkodzenia akumulatora.

- Bezpośrednio po zakończeniu użytkowania należy wyjąć akumulator z urządzenia i złożyć na przechowanie w miejscu zabezpieczonym przed zamrażaniem.
- Akumulator włożyć do urządzenia dopiero bezpośrednio przed rozpoczęciem pracy.

Wkładanie akumulatora (03)

1. Wsunąć akumulator (03/1) do uchwytu akumulatora (03/2) w urządzeniu podstawowym, aż ulegnie zablokowaniu (03/a).

Wyciąganie akumulatora (04)

1. Naciśnąć przycisk zwalniający (04/1) na akumulatorze (04/2) i go przytrzymać.
2. Wyciągnąć akumulator (04/a).

6 OBSŁUGA

⚠ OSTRZEŻENIE! Niebezpieczeństwo zranienia przez poluzowane elementy urządzenia. Elementy urządzenia poluzowane podczas pracy mogą prowadzić do ciężkich obrażeń.

- Przed włączeniem urządzenia sprawdzić, czy wszystkie części są pewnie dokręcone.
- Przymocować narzędzia tnące tak, aby nie mogły się poluzować podczas pracy.

6.1 Kontrolowanie stanu naładowania akumulatora

Wskaźnik stanu naładowania (01/6) znajduje się w górnej części urządzenia podstawowego.

Jest on złożony z trzech segmentów. Segmenty świecą lub migają zależnie od stanu naładowania.

Segment	Stan naładowania
Świecą się 3 segmenty:	akumulator całkowicie naładowany.
Świecą się 2 segmenty:	akumulator naładowany w 2/3 stanu.
Świeci się 1 segment:	akumulator naładowany w 1/3 stanu.
Miga 1 segment:	Akumulator prawie rozładowany. Urządzenie wkrótce wyłączy się.

6.2 Wydużanie/skracanie trzonka teleskopowego (05)

Trzonek teleskopowy (05/2) można ustawiać stopniowo. Dzięki temu można optymalnie dopasować ją do wykonywanej pracy.

1. Nakręcać tuleję regulującą (05/1) w kierunku otwartej kłódki (05/a) aż do zwolnienia zacisku.
2. Przesuwać trzonek teleskopowy aż do ustalenia żądanej długości (05/b)
3. Dokręcić tuleję regulującą.

6.3 Obracanie głowicy tnącej (06, 07)

Obracana głowica tnąca zapewni wygodną i bezpieczną pozycję roboczą.

⚠ OSTRZEŻENIE! Niebezpieczeństwo odniesienia ran ciętych. Niebezpieczeństwo odniesienia ran ciętych w przypadku kontaktu z nożem tnącym.

- Zawsze wyłączyć urządzenie przed obróceniem głowicy tnącej!

1. Nacisnąć przycisk (07/1) po obu stronach głowicy tnącej.
2. Ustawić głowicę tnącą w żądanej pozycji (06/a).
3. Zwolnić przycisk. Głowica tnąca zostanie zatrzaśnięta w wybranej pozycji.

6.4 Włączanie i wyłączanie urządzenia (08, 09)

Włączanie urządzenia

1. Ustawić urządzenie w pozycji roboczej (08).
2. Nacisnąć przycisk zwalniający (09/1) na urządzeniu podstawowym i go przytrzymać.
3. Nacisnąć i przytrzymać włącznik/wyłącznik (09/2).
4. Zwolnić przycisk zwalniający. Po uruchomieniu urządzenia nie trzeba przytrzymywać wciśniętego przycisku zwalniającego. Przycisk zwalniający zapobiega przypadkowemu uruchomieniu urządzenia.

Wyłączanie urządzenia

1. Zwolnić włącznik/wyłącznik.
2. Ewentualnie wyciągnąć akumulator, aby zapobiec niezamierzonemu ponownemu włączeniu: patrz *Rozdział 5.2 "Wkładanie i wyciąganie akumulatora (03, 04)", strona 137.*

7 NAWYKI I TECHNIKA PRACY (10)

⚠ OSTRZEŻENIE! **Zwiększone ryzyko upadku.** Podczas wykonywania pracy na podwyższonej pozycji (np. na drabinie) występuje podwyższone ryzyko upadku.

- Używać urządzenia zawsze z poziomu podłoża i zwracać przy tym uwagę na stabilną pozycję.
- Przestrzegać zasad bezpieczeństwa.
- Przycinać żywoptłot regularnie i w dozwolonym czasie.
- Ciąć wyłącznie cienkie gałęzie i młode pędy na powierzchni żywoptłotu; nie ciąć zbyt głęboko.
- Zawsze najpierw wykonać przycięcie po obu stronach żywoptłotu, a na końcu na górze. W ten sposób ścinany materiał nie spadnie na jeszcze nieprzycięte obszary.
- Żywoptłoty zawsze należy przycinać w kształt trapezu. Zapobiega to ogołoceniu dolnych gałęzi (10).
- Resztki przyciętej trawy usuwać tylko przy zatrzymanym silniku.

- W przypadku pozostawiania/transportu urządzenia:
 - Wyłączyć urządzenie.
 - Nałożyć osłonę zabezpieczającą.
 - Usunąć akumulator.
- Po użyciu należy wyjąć akumulator i sprawdzić urządzenie pod kątem ewentualnych uszkodzeń.

8 KONSERWACJA I PIELĘGNACJA

⚠ OSTRZEŻENIE! **Niebezpieczeństwo odniesienia ran ciętych.** Niebezpieczeństwo odniesienia ran ciętych w przypadku kontaktu z ruchomymi częściami o ostrych krawędziach i narzędziami tnącymi.

- Przed przystąpieniem do prac związanych z konserwacją, pielęgnacją i czyszczeniem należy zawsze wyłączyć urządzenie. Wydemontować akumulator.
- Podczas wykonywania prac związanych z konserwacją, pielęgnacją i czyszczeniem należy zawsze nosić rękawice ochronne.

i WSKAZÓWKA Naprawy mogą przeprowadzać wyłącznie kompetentne zakłady naprawcze lub nasze punkty serwisowe.

- Nie narażać urządzenia na działanie wilgoci lub wpływu wilgoci z otoczenia.
- Po każdym użyciu należy oczyścić obudowę i nóż tnący, używając szczołki lub szmatki. Nie stosować wody i/lub agresywnych środków czyszczących ani rozcieńczalników – ryzyko korozji i uszkodzenia części z tworzyw sztucznych.
- Po każdym użyciu wyjąć akumulator i sprawdzić urządzenie pod kątem uszkodzeń.
- Oczyścić nóż tnący i spryskać go olejem chroniącym przed korozją.
- Regularnie kontrolować nóż tnący. Udać się do punktu serwisowego producenta w przypadku:
 - uszkodzenia noża tnącego
 - stępienia noża tnącego
 - nadmiernego zużycia
- Sprawdzić dokręcenie wszystkich śrub.
- Sprawdzić styki elektryczne urządzenia pod kątem korozji, w razie potrzeby oczyścić małym pędzlem drucianym i spryskać sprayem do styków.

9 POMOC W PRZYPADKU USTEREK

⚠ OSTROŻNIE! Niebezpieczeństwo skażenia. Poruszające się części urządzenia o ostrych krawędziach mogą spowodować obrażenia.

- Podczas wykonywania prac związanych z konserwacją, pielęgnacją i czyszczeniem należy zawsze nosić rękawice ochronne!

ℹ WSKAZÓWKA W przypadku zakłóceń, które nie zostały wymienione w tej tabeli, lub takich, których nie można usunąć we własnym zakresie, należy skontaktować się z naszym działem obsługi klienta.

Usterka	Przyczyna	Usuwanie
Silnik nie działa.	Akumulator jest rozładowany.	Naładować akumulator.
	Brak akumulatora lub akumulator osadzony nieprawidłowo.	Włożyć akumulator prawidłowo.
	Przerwane zasilanie.	1. Usunąć akumulator. 2. Oczyszczyć styki urządzenia.
	Samoczynny wyłącznik silnikowy wyłączył silnik z powodu przeciążenia.	Odczekać, aż samoczynny wyłącznik silnikowy ponownie włączy silnik.
Silnik pracuje w sposób przerywany.	<ul style="list-style-type: none"> ■ Błąd urządzenia ■ Włącznik/wyłącznik jest uszkodzony. 	Udać się do punktu serwisowego producenta.
Nóż tnący mocno się nagrzewa. Wytwarzanie dymu.	Brak oleju na nożu tnącym.	1. Wyłączyć urządzenie i wyjąć akumulator. 2. Oczyszczyć i naoiliwić nóż tnący. 3. Włożyć akumulator ponownie.
	<ul style="list-style-type: none"> ■ Nóż tnący jest tępy. ■ Wyszczerbienia w nożu tnącym. 	Udać się do punktu serwisowego producenta.
Nieczyste cięcie gałęzi. Gałęzie często zakleszczają się w nożu tnącym.	Nóż tnący jest tępy.	Udać się do punktu serwisowego producenta.
	Luz ślizgowy noża tnącego jest zbyt duży.	Udać się do punktu serwisowego producenta.
Silnik pracuje, ale nóż tnący się nie porusza.	Błąd urządzenia	Udać się do punktu serwisowego producenta.
Urządzenie wibruje w nietypowy sposób.	Błąd urządzenia	Udać się do punktu serwisowego producenta.
Wyraźny spadek czasu pracy akumulatora.	Upłynął czas eksploatacji akumulatora.	Wymień akumulator. Używać tylko oryginalnych akcesoriów producenta urządzenia.
Nie można naładować akumulatora.	Styki akumulatora są zabrudzone.	Udać się do punktu serwisowego producenta.

Usterka	Przyczyna	Usuwanie
	Uszkodzenie akumulatora lub ładowarki.	Zamówić części zamienne. Udać się do punktu serwisowego producenta.
	Akumulator jest zbyt gorący.	Zaczeekać, aż akumulator ostygnie.

10 TRANSPORT

Przed transportem wykonać następujące czynności:

1. Wyłączyć urządzenie.
2. Wymontować akumulator z urządzenia.
3. Zapakować akumulator zgodnie z przepisami (zob. niżej).

Akumulator „B125 Li” (nr art. 113896)

WSKAZÓWKA Energia znamionowa akumulatora wynosi ponad 100 Wh! Z tego względu należy stosować się do poniższych wskazówek dotyczących transportu.

Akumulator litowo-jonowy zawarty w komplecie podlega przepisom prawa o substancjach niebezpiecznych, jednak może być transportowany w uproszczonych warunkach:

- Użytkownicy prywatni mogą transportować akumulator po drogach bez dalszych nakładów, o ile jest on zamontowany w sposób przeznaczony do handlu detalicznego, a transport służy wyłącznie do celów prywatnych.
- Użytkownicy komercyjni, którzy realizują transport w związku ze swoją główną działalnością (np. dostawy z i do miejsc budów lub pokazów) uproszczenia te mogą również obowiązywać.

W obu powyższych przypadkach należy koniecznie podjąć działania, zapobiegające uwolnieniu zawartości. W innych przypadkach należy bezwzględnie przestrzegać przepisów dotyczących substancji niebezpiecznych! W przypadku nieprzestrzegania nadawcy i ewentualnie przewoźnikowi grożą surowe kary.

Pozostałe wskazówki dotyczące transportu i wysyłki

- Akumulatory litowo-jonowe transportować bądź wysyłać wyłącznie w nieuszkodzonym stanie.
- Do transportu akumulatora używać wyłącznie oryginalnego kartonu lub odpowiedniego kartonu dla towarów niebezpiecznych (nie jest to wymagane w przypadku akumulatorów o energii znamionowej poniżej 100 Wh).

- Zakleić odkryte styki akumulatora, aby zapobiec zwarciu.
- Akumulator zabezpieczyć przed przesunięciem wewnątrz opakowania, aby zapobiec uszkodzeniom akumulatora.
- Zapewnić prawidłowe oznakowanie i dokumentację przesyłki podczas transportu bądź wysyłki (np. za pośrednictwem firmy kurierskiej lub spedycji).
- Uzyskać wcześniej informację, czy transport z wykorzystaniem wybranego usługodawcy jest możliwy i zgłosić przesyłkę.

Zalecamy skorzystanie przy przygotowaniu wysyłki z pomocy fachowca z zakresu towarów niebezpiecznych. Przestrzegać również ewentualnych dodatkowych przepisów krajowych.

11 PRZECHOWYWANIE

11.1 Przechowywanie urządzenia

- Po każdym użyciu należy dokładnie wyczyścić urządzenie i jego akcesoria oraz założyć pokrywę ochronną, jeśli są dostępne.
- Urządzenie przechowywać w miejscu suchym, zamkniętym i zabezpieczonym przed mrozem.
- Przechowywać urządzenie w miejscu niedostępnym dla dzieci i osób niepowołanych.

Przed przerwami w eksploatacji trwającymi dłużej niż 30 dni wykonać następujące czynności:

- Oczyszczyć nóż tnący i spryskać go olejem chroniącym przed korozją.
- Dokładnie oczyścić urządzenie i przechowywać je w suchym pomieszczeniu.

11.2 Składowanie akumulatora i ładowarki

WSKAZÓWKA Szczegółowe informacje można znaleźć w osobnych instrukcjach obsługi akumulatora i ładowarki.

12 UTYLIZACJA

Wskazówki dotyczące ustawy o użytym sprzęcie elektrycznym i elektronicznym (ElektroG)



- Zużyte urządzenia elektryczne i elektroniczne nie mogą być utylizowane z odpadami z gospodarstwa domowego, lecz należy przekazać je do osobnej zbiórki lub utylizacji.
- Zużyte baterie lub akumulatory, które nie są na stałe wbudowane w użytych urządzeniach, należy wyciągnąć przed oddaniem urządzenia! Ich utylizacja jest regulowana przez ustawę o użytych bateriach.
- Właściciele lub użytkownicy urządzeń elektrycznych i elektronicznych są prawnie zobowiązani do ich oddania po zużyciu.
- Użytkownik końcowy odpowiada za usunięcie danych osobowych z utylizowanego urządzenia!

Symbol przekreślonego pojemnika na odpady oznacza, że użyte urządzenia elektryczne i elektroniczne nie mogą być utylizowane razem z odpadami z gospodarstwa domowego.

Zużyte urządzenia elektryczne i elektroniczne można nieodpłatnie oddać w następujących punktach zbiórki:

- publiczne punkty utylizacji lub zbiórki odpadów (np. komunalne punkty składowania odpadów);
- punkty sprzedaży urządzeń elektrycznych (stacjonarne i online), o ile sprzedawcy są zobowiązani do odbioru lub oferują tę usługę dobrowolnie.

Wszystkie powyższe zasady obowiązują wyłącznie w odniesieniu do urządzeń sprzedawanych i instalowanych na terenie Unii Europejskiej i objętych dyrektywą 2012/19/UE. W krajach nienależących do Unii Europejskiej obowiązywać mogą inne przepisy dotyczące utylizacji urządzeń elektrycznych i elektronicznych.

Wskazówki dotyczące ustawy o użytych bateriach (BattG)



- Zużyte baterie i akumulatory nie mogą być utylizowane z odpadami z gospodarstwa domowego, lecz należy przekazać je do osobnej zbiórki lub utylizacji.
- Informacje na temat bezpiecznego wyciągnięcia baterii lub akumulatorów z urządzenia

elektrycznego oraz informacje na temat ich typu lub systemu chemicznego są zawarte w odpowiedniej instrukcji obsługi lub montażu.

- Właściciele lub użytkownicy baterii i akumulatorów są prawnie zobowiązani do ich oddania po zużyciu. Zwrot ogranicza się do przekazania standardowych ilości występujących w gospodarstwach domowych.

Zużyte baterie mogą zawierać szkodliwe substancje lub metale ciężkie, które mogą powodować poważne szkody dla środowiska naturalnego i zdrowia. Recykling użytych baterii i wykorzystanie zawartych w nich zasobów przyczynia się do ochrony tych obu ważnych dóbr.

Symbol przekreślonego pojemnika na odpady oznacza, że użyte baterie i akumulatory nie mogą być utylizowane razem z odpadami z gospodarstwa domowego.

Jeżeli pod symbolem pojemnika na odpady znajdują się dodatkowo oznaczenia Hg, Cd lub Pb, oznacza to:

- Hg: Bateria zawiera więcej niż 0,0005% rtęci
- Cd: Bateria zawiera więcej niż 0,002% kadmu
- Pb: Bateria zawiera więcej niż 0,004% ołowiu

Zużyte akumulatory i baterie można nieodpłatnie oddać w następujących punktach zbiórki:

- publiczne punkty utylizacji lub zbiórki odpadów (np. komunalne punkty składowania odpadów);
- punkty sprzedaży baterii i akumulatorów;
- punkty odbioru użytych akumulatorów i baterii;
- punkt odbioru producenta (jeżeli nie należy on do systemu odbioru użytych akumulatorów i baterii).

Wszystkie powyższe zasady obowiązują wyłącznie w odniesieniu do akumulatorów i baterii sprzedawanych na terenie Unii Europejskiej i objętych dyrektywą 2006/66/WE. W krajach nienależących do Unii Europejskiej obowiązywać mogą inne przepisy dotyczące utylizacji akumulatorów i baterii.

13 DANE TECHNICZNE

Dane techniczne: patrz tabela danych technicznych na początku niniejszej instrukcji obsługi.

* Uwagi dotyczące wartości emisji dźwięku i hałasu:

- Podane wartości emisji dźwięku i hałasu zostały zmierzone zgodnie ze znormalizowaną meto-

dą badań i mogą być wykorzystane do porównania jednego narzędzia elektrycznego z innym.

- *Podane wartości emisji drgań i hałasu można również wykorzystać do wstępnej oceny poziomu narażenia (na wibracje).*
- *Podczas rzeczywistego użytkowania narzędzia elektrycznego wartości emisji drgań i hałasu mogą różnić się od podanych wartości, w zależności od sposobu stosowania narzędzia elektrycznego.*
- *Zachować środki bezpieczeństwa zgodnie z rozdziałem dotyczącym bezpieczeństwa. Starać się maksymalnie ograniczyć poziom narażenia na wibracje. Przykładowe działania*

ograniczające narażenie na wibracje obejmują używanie rękawic podczas stosowania narzędzia i ograniczanie czasu pracy. Należy przy tym uwzględnić wszystkie części cyklu pracy (np. czas, w którym urządzenie jest wyłączone, a także czas, w którym urządzenie jest wprawdzie włączone, ale działa bez obciążenia).

14 OBSŁUGA KLIENTA/SERWIS

Wszelkie pytania dotyczące gwarancji, naprawy lub części zamiennych należy kierować do najbliższego punktu serwisowego AL-KO. Można go znaleźć w następującej witrynie internetowej: www.al-ko.com/service-contacts

15 GWARANCJA

Ewentualne wady materiałowe lub produkcyjne w urządzeniu usuwamy przed upływem ustawowego okresu przedawnienia roszczeń z tytułu rękojmi za wady fizyczne, dokonując wedle naszego uznania naprawy lub wymiany produktu. Okres przedawnienia ustalany jest zgodnie z prawem obowiązującym w kraju, w którym produkt został zakupiony.

Gwarancja obowiązuje tylko w przypadku:

- zastosowania się do treści niniejszej instrukcji obsługi
- prawidłowego postępowania,
- stosowania oryginalnych części zamiennych.

Gwarancja wygasa w przypadku:

- samodzielnych prób naprawy,
- samodzielnych zmian technicznych,
- zastosowania niezgodnie z przeznaczeniem.

Gwarancja nie obejmuje:

- uszkodzeń lakieru spowodowanych zwykłym zużyciem
- części zużywalnych, oznaczonych na wykazie części zamiennych ramką xxxxxx (X).

Okres gwarancji rozpoczyna się od momentu nabycia przez pierwszego użytkownika końcowego. Decydujące znaczenie ma tutaj data dokumentu zakupu. Należy zwrócić się do dystrybutora lub najbliższego autoryzowanego punktu serwisowego, przedstawiając niniejszą deklarację gwarancyjną oraz dowód zakupu. Niniejsza deklaracja nie narusza ustawowych roszczeń nabywcy w stosunku do sprzedawcy z tytułu wad.



PŘEKLAD ORIGINÁLNÍHO NÁVODU K POUŽITÍ**Obsah**

1	K tomuto návodu k použití	143	5	Uvedení do provozu	150
1.1	Symboly na titulní straně.....	144	5.1	Nabití akumulátoru	150
1.2	Vysvětlení symbolů a signálních slov.	144	5.2	Vložení a vyjmutí akumulátoru (03, 04)	150
2	Popis výrobku	144	6	Obsluha	150
2.1	Použití v souladu s určeným účelem..	144	6.1	Kontrola stavu nabití akumulátoru	150
2.2	Možné předvídatelné chybné použití .	144	6.2	Prodloužení/zkrácení teleskopické tyče (05)	150
2.3	Bezpečnostní a ochranná zařízení.....	144	6.3	Otočení žací hlavy (06, 07).....	150
2.3.1	Ochrana proti přetížení.....	144	6.4	Zapnutí a vypnutí přístroje (08, 09)	151
2.3.2	Ochranný kryt pro nůž	145	7	Chování při práci a pracovní technika (10).....	151
2.3.3	Odblokovací tlačítko	145	8	Údržba a péče	151
2.4	Symboly na přístroji.....	145	9	Pomoc při poruchách	151
2.4.1	Bezpečnostní značky.....	145	10	Přeprava.....	152
2.4.2	Značky obsluhy.....	145	11	Skladování.....	153
2.5	Přehled výrobku (01).....	145	11.1	Skladování přístroje.....	153
2.6	Součásti dodávky	145	11.2	Skladování akumulátoru a nabíječky ..	153
3	Bezpečnostní pokyny	146	12	Likvidace	153
3.1	Obecné bezpečnostní pokyny pro elektrické stroje	146	13	Technické údaje	154
3.1.1	Bezpečnost na pracovišti.....	146	14	Zákaznický servis/servis.....	154
3.1.2	Bezpečnost elektrických součástí	146	15	Záruka	154
3.1.3	Bezpečnost osob	146			
3.1.4	Použití a zacházení s elektrickým strojem.....	147			
3.1.5	Použití a zacházení s akumulátorem strojem	147			
3.1.6	Servis.....	147			
3.2	Bezpečnostní pokyny pro zahradní nůžky.....	147			
3.3	Bezpečnostní pokyny pro nůžky na živý plot s prodlouženým dosahem	148			
3.4	Zatížení vibracemi.....	148			
3.5	Zatížení hlukem.....	149			
3.6	Bezpečnostní pokyny k akumulátoru a nabíječce	149			
3.7	Bezpečnostní pokyny pro obsluhu	149			
4	Montáž	149			
4.1	Nasazení/sejmutí žací hlavy (02)	150			

1 K TOMUTO NÁVODU K POUŽITÍ

- U německé verze se jedná o originální návod k použití. Všechny ostatní jazykové verze jsou překlady originálního návodu k použití.
- Uchovávejte tento návod vždy tak, abyste si ho mohli přečíst, když budete potřebovat informace o stroji.
- Předávejte dalším osobám pouze výrobek s tímto návodem k použití.
- Přečtěte a dodržujte bezpečnostní pokyny a varování uvedené v tomto návodu.

1.1 Symboly na titulní straně

Symbol	Význam
	Před uvedením do provozu si bezpodmínečně pečlivě přečtěte tento návod k použití. To je předpokladem bezpečné práce a bezproblémové manipulace.
	Návod k použití
	S akumulátory Li-Ion zacházejte opatrně! Obzvláště dodržujte pokyny k přepravě, skladování a likvidaci, které jsou vedené v tomto návodu k použití!

1.2 Vysvětlení symbolů a signálních slov

⚠ NEBEZPEČÍ! Označuje bezprostředně hrožící nebezpečnou situaci, která – pokud se jí nevyhnete – má za následek smrt nebo vážné zranění.

⚠ VÝSTRAHA! Označuje možnou nebezpečnou situaci, která – pokud se jí nevyhnete – může mít za následek smrt nebo vážné zranění.

⚠ OPATRNĚ! Označuje možnou nebezpečnou situaci, která by mohla mít za následek menší nebo středně těžké zranění, pokud se jí nevyhnete.

POZOR! Označuje situaci, která by mohla mít za následek věcné škody, pokud se jí nevyhnete.

f UPOZORNĚNÍ Speciální pokyny pro lepší srozumitelnost a manipulaci.

2 POPIS VÝROBKU

Tento návod k použití popisuje ruční zahradní nůžky na živý plot s akumulátorem s výškově nastavitelnou teleskopickou tyčí a sklopnou hlavou.

Přístroj můžete používat jen společně s lithium-iontovými akumulátory a nabíječkami uvedenými v technických údajích. Další informace o akumulátorech a nabíječkách viz samostatné návody:

- Návod k použití 443130: Akumulátory
- Návod k použití 443131: Nabíječky

POZOR! Nebezpečí poškození stroje a akumulátoru. Je-li přístroj provozován s nevhodným akumulátorem, může dojít k poškození stroje a akumulátoru.

- Přístroj vždy provozujte jen s předepsaným akumulátorem.

2.1 Použití v souladu s určeným účelem

Přístroj je určen jen k odstraňování tenkých větví a nových letorostů živého plotu a keřů ze země. Uživatel přitom musí stát pevně na zemi.

Tento přístroj je určen výhradně jen k použití v soukromém sektoru. Jakékoliv jiné používání a dále nepovolené přestavby a dodatečné montáže budou považovány za použití k jinému než určenému účelu a mají za následek zánik záruky, dále ztrátu konformity a odmítnutí jakékoli odpovědnosti za škody způsobené uživateli nebo třetí straně ze strany výrobce.

2.2 Možné předvídatelné chybné použití

- Přístroj neprovozujte v prostředí ohroženém výbuchem.
- Nepoužívejte přístroj za deště.
- Nepoužívejte přístroj na mokré živé ploty a křoviny.

Stroj není koncipován pro komerční použití ve veřejných parcích a na sportovištích ani pro použití v zemědělství a lesním hospodářství.

2.3 Bezpečnostní a ochranná zařízení

⚠ VÝSTRAHA! Nebezpečí zranění. Poškozená a vyřazená bezpečnostní a ochranná zařízení mohou vést k těžkým poraněním.

- Defektní bezpečnostní a ochranná zařízení nechejte opravit.
- Bezpečnostní a ochranná zařízení nikdy nevyřazujte z provozu.

2.3.1 Ochrana proti přetížení

Je-li řezaný materiál příliš silný nebo tvrdý, řezací nůž se zablokuje a motor se automaticky vypne.

1. Přístroj vypněte a vyjměte akumulátor.

Varování! Před všemi pracemi na řezacím noži vyjměte akumulátor přístroje.

2. Odstraňte zablokování.
3. Počkejte asi 5 sekund.
4. Vložte zpět akumulátor a zapněte přístroj.

2.3.2 Ochranný kryt pro nůž

Ochranný kryt musíte před montáží, přepravou a skladováním nasunout na nůž, aby nedošlo k poranění osob a poškození předmětů.

2.3.3 Odblokovací tlačítko

Odblokovací tlačítko uvolní vypínač. Tím je zabráněno náhodnému zapnutí přístroje jediným stisknutím vypínače.

2.4 Symboly na přístroji

2.4.1 Bezpečnostní značky

Symbol	Význam
	Při manipulaci dbejte zvýšené opatrnosti! Před uvedením do provozu si přečtěte návod k použití!
	Noste ochrannou helmu, protihluková sluchátka a ochranné brýle!
	Nesahejte na nože!
	Přístroj nevystavujte dešti!
	Nesmí dojít k poškození proudových kabelů. Nebezpečí úrazu elektrickým proudem!
	Dodržujte vzdálenost 10 m od proudových kabelů!
	Před nastavováním, čištěním nebo údržbou vyjměte akumulátor.

2.4.2 Značky obsluhy

Symbol	Význam
	Utažení/uvolnění teleskopické tyče.

2.5 Přehled výrobku (01)

Přehled výrobku (01) poskytuje přehled o přístroji.

Č.	Součást
1	Základní přístroj
2	■ Dolní držadlo
3	■ Horní držadlo
4	■ Zajišťovací pouzdro
5	■ Akumulátor*
6	■ Ukazatel stavu nabití
7	■ Odblokovací tlačítko
8	■ Vypínač
9	■ Teleskopická tyč
10	Žací hlava s otočným kloubem
11	Nabíječka*
12	Ochranný kryt pro nůž
13	Návod k použití

* Není obsaženo v rozsahu dodávky, avšak lze objednat pod následujícími objednacími čísly: viz technické údaje.

2.6 Součásti dodávky

! **UPOZORNĚNÍ** Akumulátor a nabíječka nejsou součástí dodávky a musí se zakoupit zvlášť.

Po vybalení zkontrolujte, zda byly dodány všechny součásti.

Č.	Součást
1	Základní přístroj
2	Žací hlava s otočným kloubem
3	Ochranný kryt pro nůž
4	Návod k použití

3 BEZPEČNOSTNÍ POKYNY

3.1 Obecné bezpečnostní pokyny pro elektrické stroje

⚠ VÝSTRAHA! Přečtěte si všechny bezpečnostní pokyny, upozornění, vyobrazení a technické údaje, kterými je tento stroj opatřen. Nedbalost při dodržování následujících pokynů může způsobit úraz elektrickým proudem, požár a/nebo těžká zranění.

- **Všechny bezpečnostní upozornění a pokyny si uložte pro pozdější použití.**

V bezpečnostních pokynech používaný pojem „stroj“ se vztahuje k síťově napájeným strojům (se síťovým přívodem) nebo akumulátorem poháněným strojům (bez síťového přívodu).

3.1.1 Bezpečnost na pracovišti

- **Udržujte své pracoviště čisté a dobře osvětlené.** Nepořádek nebo neosvětlené oblasti pracoviště mohou vést k nehodám.
- **Neppracujte se strojem ve výbušném prostředí, kde se nacházejí hořlavé kapaliny, plyny nebo prach.** Od strojů mohou odletovat jiskry, které mohou zapálit prach nebo výpary.
- **Během používání stroje zabraňte v přístupu dětem a jiným osobám.** Pokud jste rozptýleni, můžete ztratit kontrolu nad strojem.

3.1.2 Bezpečnost elektrických součástí

- **Přípojná zástrčka stroje musí odpovídat dané zásuvce.** Žádným způsobem neupravujte zástrčku. Nepoužívejte žádné adaptéry zástrček společně s uzemněnými stroji. Nezměněné zástrčky a k nim vhodné zásuvky snižují nebezpečí úderu elektrickým proudem.
- **Vyvarujte se kontaktu těla s uzemněnými povrchy, jako jsou potrubí, topení, sporáky a chladničky.** Je-li Vaše tělo uzemněno, zvětšuje se nebezpečí v důsledku zásahu elektrickým proudem.
- **Nevystavujte stroje dešti nebo moku.** Vniknutí vody do stroje zvyšuje nebezpečí úrazu elektrickým proudem.
- **Přípojovací kabel nepoužívejte k přenášení stroje, jeho zavěšování nebo k vytahování zástrčky ze zásuvky.** Chraňte kabel před horkem, olejem, ostrými hranami nebo pohyblivými částmi přístroje. Poškozené nebo zamotané kabely zvyšují nebezpečí úrazu elektrickým proudem.
- **Pokud pracujete se strojem na volném prostranství, používejte pouze prodlužo-**

vací kabel vhodný pro venkovní použití.

Použití prodlužovacího kabelu vhodného pro venkovní použití snižuje riziko úrazu elektrickým proudem.

- **Jestliže se nelze vyhnout provozu stroje ve vlhkém prostředí, používejte ochranný vypínač proti chybnému proudu.** Použití proudového chrániče snižuje riziko úrazu elektrickým proudem.

3.1.3 Bezpečnost osob

- **Budte pozorní, dbejte na to, co děláte, a při práci používejte stroj rozumně. Nepracujte se strojem, pokud jste unavení či ne-soustředění, nebo pokud jste pod vlivem drog, alkoholu nebo léků.** Okamžik nepozornosti při používání stroje může mít za následek vážná zranění.
- **Noste osobní ochranné pomůcky a vždy ochranné brýle.** Nošení ochranných pomůcek, jako jsou protiprachová maska, neklouzavá bezpečnostní obuv, helma nebo protihluková sluchátka, podle druhu a použití stroje, snižuje nebezpečí zranění.
- **Vyvarujte se neúmyslného uvedení do provozu. Ujistěte se, že je stroj vypnutý, než jej připojíte do sítě nebo zapojíte akumulátor, před jeho uchopením a přenášením.** Pokud máte při nesení stroje prst na spínači nebo je zapnutý stroj připojen k napájení, může to vést k nehodám.
- **Před zapnutím stroje odstraňte nastavovací nářadí nebo montážní klíče.** Nářadí nebo montážní klíč, který se nachází v rotující části stroje, může způsobit zranění.
- **Vyvarujte se abnormálního držení těla. Ujistěte se, že stojíte bezpečně a neustále udržujete rovnováhu.** To umožňuje lepší kontrolu stroje v neočekávaných situacích.
- **Noste vhodný oděv. Nenoste příliš volné oblečení ani šperky. Udržujte vlasy a oděv v bezpečné vzdálenosti od pohyblivých částí.** Volný oděv, šperky nebo dlouhé vlasy mohou být zachyceny pohyblivými se částmi.
- **Pokud lze připojit odsávací a záchytná zařízení, namontujte je a používejte je správně.** Používání odsávání snižuje nebezpečí vyvolané prachem.
- **Nepodléhejte pocitu falešné bezpečnosti a neignorujte bezpečnostní pravidla pro stroje, i když stroj po mnoha použitích již dobře znáte.** Nedbalé jednání může mít během zlomku sekundy za následek těžké úrazy.

3.1.4 Použití a zacházení s elektrickým strojem

- **Stroj nepřetěžujte. Pro každou práci použijte pro ni určený stroj.** Se správným strojem budete pracovat lépe a bezpečněji v uvedeném rozsahu výkonu.
- **Nepoužívejte stroj, jehož spínač je vadný.** Stroj, který již není možné zapnout nebo vypnout, je nebezpečný a musí být opraven.
- **Než začnete provádět nastavení stroje nebo výměnu příslušenství a před odložením stroje vždy vytáhněte síťovou zástrčku ze zásuvky anebo vyjměte vyjímatelný akumulátor.** Toto preventivní opatření zabrání nezamýšlenému zapnutí stroje.
- **Nepoužívaný stroj ukládejte mimo dosah dětí. Nenechávejte stroj používat osobami, které s ním nejsou obeznámeny nebo nečetly tyto pokyny.** Stroje jsou nebezpečné, pokud jsou používány nezkušenými osobami.
- **Pečlivě se starejte o stroje a jejich příslušenství. Zkontrolujte, zda pohyblivé části bezchybně fungují a nejsou zablokovány, zda nejsou části prasklé nebo tak poškozené, že by mohly ovlivnit funkci stroje. Poškozené díly nechejte před použitím stroje opravit.** Příčinou mnoha nehod je špatná údržba strojů.
- **Udržujte řezné nástroje ostré a čisté.** Pečlivě ošetřované řezné nástroje s ostrými řeznými hranami mají menší sklon k zablokování a snadněji se ovládají.
- **Používejte stroj, příslušenství, přídavné nástroje atd. podle těchto pokynů. Dbejte přitom na dané pracovní podmínky a prováděnou činnost.** Používání strojů k jiným účelům, než pro které jsou určeny, může vést k nebezpečným situacím.
- **Držadla a jejich plochy udržujte suché, čisté a bez oleje a mastnot.** Kluzká držadla a jejich plochy neumožňují bezpečnou obsluhu a kontrolu stroje v nepředvídaných situacích.

3.1.5 Použití a zacházení s akumulátorovým strojem

- **Nabíjejte akumulátory pouze nabíječkami, které jsou doporučeny výrobcem.** Nabíječka, která je vhodná pro určitý druh akumulátoru, může při použití s jiným akumulátorem vyvolat nebezpečí požáru.

- **Ve strojích používejte pouze akumulátory určené k tomuto účelu.** Použití jiných akumulátorů může způsobit zranění nebo požár.
- **Nepoužívané akumulátory uložte v bezpečné vzdálenosti od kovových předmětů, jako jsou kancelářské svorky, mince, klíče, hřebíky, šrouby nebo jiné malé kovové předměty, které mohou zkratovat kontakty.** Zkrat mezi kontakty akumulátoru může mít za následek popáleniny nebo požár.
- **Při nesprávném používání může z akumulátoru vytékat kapalina. Vyvarujte se kontaktu s touto kapalinou. Při náhodném kontaktu opláchněte postižené místo vodou. Dostane-li se tekutina do očí, přivolejte také lékařskou pomoc.** Kapalina vyteká z akumulátoru může vést k podráždění nebo popálení pokožky.
- **Nepoužívejte poškozené ani pozměněné akumulátory.** Poškozené nebo pozměněné akumulátory se mohou chovat nepředvídatelně a způsobit požár, výbuch nebo nebezpečí úrazu.
- **Akumulátor nevystavujte ohni ani příliš vysokým teplotám.** Požár nebo teploty přesahující 130 °C mohou vyvolat výbuch.
- **Dodržujte všechny pokyny k nabíjení a nikdy nenabíjejte akumulátor nebo akumulátorový stroj mimo teplotní rozsah uvedené v návodu k použití.** Chybné nabíjení nebo nabíjení mimo povolený teplotní rozsah může akumulátor zničit a zvýšit nebezpečí požáru.

3.1.6 Servis

- **Stroj nechejte opravovat pouze kvalifikovaným odborným personálem a pouze s použitím originálních náhradních dílů.** Tím bude zajištěno, že zůstane zachována bezpečnost stroje.
- **Nikdy neprovádějte údržbu poškozených akumulátorů.** Veškerou údržbu akumulátorů by měl provádět výrobce nebo zplnomocněná servisní pracoviště.

3.2 Bezpečnostní pokyny pro zahradní nůžky

- **Udržujte všechny části těla mimo dosah nože. Nepokoušejte se odstraňovat a přidržovat řezaný materiál za chodu nožů.** Po vypnutí se nože nadále pohybují. Okamžik nepozornosti při používání nůžek na živý plot může mít za následek těžké zranění.

- **Noste nůžky na živý plot za držadlo při zastaveném noži a dbejte, aby nedošlo k aktivaci spínače.** Správné nošení nůžek na živý plot snižuje nebezpečí neúmyslného uvedení do provozu, a tím poranění způsobených nožem.
- **Při přepravě nebo skladování nůžek na živý plot vždy přetáhněte kryt přes nože.** Správné zacházení s nůžkami na živý plot snižuje riziko poranění nožem.
- **Dříve, než začnete odstraňovat řezaný materiál nebo zahájíte údržbu stroje, se ujistěte, že jsou všechny spínače vypnuté a síťová zástrčka je odpojená.** Neočekávaný provoz nůžek na živý plot při odstraňování vzpříčeného materiálu může způsobit vážná zranění.
- **Nůžky na živý plot držte jen za izolované plochy držadel, protože nůž může zasáhnout skryté elektrické kabely nebo vlastní síťový kabel.** Při kontaktu nožů s proudovým kabelem se mohou i kovové části přístroje dostat pod napětí a způsobit úraz elektrickým proudem.
- **Síťové příводы udržujte mimo nebezpečnou řeznou oblast.** Kabely mohou být ukryty v živých plotech a keřích a omylem přefříznu ty nožem.
- **Nepoužívejte nůžky na živý plot za špatného počasí, zejména pokud hrozí nebezpečí bouřek.** Tím se snižuje riziko zasažení bleskem.

3.3 Bezpečnostní pokyny pro nůžky na živý plot s prodlouženým dosahem

- **Nebezpečí smrtelného úrazu elektrickým proudem snižíte tím, že nikdy nebudete používat nůžky na živý plot s prodlouženým dosahem v blízkosti elektrických kabelů.** Kontakt nebo používání v blízkosti proudových kabelů může vést k těžkým poraněním nebo smrtelnému úrazu elektrickým proudem.
- **Nůžky na živý plot s prodlouženým dosahem obsluhujte vždy oběma rukama.** Držte nůžky na živý plot s prodlouženým dosahem oběma rukama, aby bylo zabráněno ztrátě kontroly.
- **Budete-li s nůžkami na živý plot s prodlouženým dosahem pracovat nad hlavou, používejte ochranu hlavy.** Padající úlomky mohou vést k těžkým poraněním.

3.4 Zatížení vibracemi

- **Nebezpečí vibrace**
Skutečná emisní hodnota vibrací při používání přístroje se může lišit od hodnoty uváděné výrobcem. Před popř. během používání respektujte následující ovlivňující faktory:
 - Je stroj používán v souladu s určeným účelem?
 - Je materiál správným způsobem posekán, popř. zpracován?
 - Nachází se stroj v řádném stavu vhodném k používání?
 - Je řezný nástroj správně nabroušený, popř. je řezný nástroj správně namontovaný?
 - Jsou namontovány rukojeti a event. volitelné vibrační rukojeti, a jsou pevně spojeny se strojem?
- Provozujte stroj pouze při tolika otáčkách, kolik je nezbytné pro danou práci. Nevytáčejte motor na maximum, snižte hluk a vibrace.
- Kvůli neodbornému používání a údržbě se mohou zvýšit vibrace stroje a hlukost. To vede ke zdravotním újmám. V takovém případě stroj ihned vypněte a nechte ho opravit od autorizovaného servisu - dílny.
- Stupeň zatížení vibracemi je závislý na prováděné práci, popř. používání stroje. Odhadněte je a vložte odpovídající pracovní přestávky. Výrazně se tím sníží zatížení vibracemi po celou pracovní dobu.
- Delší používání stroje vystavuje obsluhu vibracím a může zapříčinit oběhové problémy („bílý prst - Raynaudova nemoc“). Abyste toto riziko zmenšili, noste rukavice a držte ruce v teple. Pokud se objeví symptom „bílého prstu“, ihned vyhledejte lékaře. K tomuto symptomu patří: Necitlivost, ztráta stability, mravenčení, svědění, bolest, ubývání síly, změna barvy nebo stavu kůže. Normálně postihují tyto symptomy prsty, ruce nebo puls. Nebezpečí se zvyšuje za nízkých teplot.
- Během pracovního dne si dělejte delší přestávky, abyste si mohli odpočinout od hluku a vibrací. Plánujte si práci tak, aby se použití strojů se silnými vibracemi rozložilo na několik dnů.
- Máte-li nepříjemný pocit nebo jste během používání stroje zjistili zbarvení kůže na vašich rukou, okamžitě přerušte práci. Dodržujte dostatečně dlouhé pracovní přestávky. Bez dostatečných přestávek v práci může dojít k vibračnímu syndromu ruka-paže.

- Minimalizujte riziko vystavení vibracím. Stroj udržujte podle pokynů v návodu k použití.
- Používáte-li stroj častěji, kontaktujte svého prodejce k zakoupení antivibračního příslušenství (např. držadla).
- Se strojem nepracujte při teplotách menších než 10 °C. V pracovním plánu specifikujte, jak lze omezit zatížení vibracemi.

3.5 Zatížení hlukem

Určitému zatížení hlukem nelze u tohoto stroje zabránit. Hlučné práce provádějte v doporučených a určených dobách. Dodržujte event. doby klidu a pracovní dobu omezte na minimum. Ke své osobní ochraně a k ochraně v blízkosti se nacházejících osob noste vhodnou ochranu sluchu.

3.6 Bezpečnostní pokyny k akumulátoru a nabíječce

- Před nabíjením vyjměte akumulátory z přístroje.
- Nevkládejte do přístroje různé typy akumulátorů nebo nové a použité akumulátory zároveň.
- Vkládejte akumulátory do přístroje se správnou polaritou.
- Budete-li přístroj po delší dobu skladovat, vyjměte akumulátory z přístroje.
- Nesmíte zkratovat připojovací svorky přístroje nebo akumulátoru.

Návody k použití

Dodržujte bezpečnostní pokyny k akumulátoru a nabíječce uvedené v samostatných návodech k použití.

Viz:

- Návod k použití 443130: Akumulátory
- Návod k použití 443131: Nabíječky

3.7 Bezpečnostní pokyny pro obsluhu

⚠ VÝSTRAHA! Ohrožení vyplývající z elektromagnetického pole. Toto elektrické nářadí vytváří při provozu elektromagnetické pole. Toto pole může za určitých okolností ovlivnit aktivní nebo pasivní lékařské implantáty.

- Aby se snížilo nebezpečí vážných nebo smrtelných zranění, doporučujeme osobám s lékařskými implantáty, aby se před používáním elektrického nářadí poradily se svým lékařem a výrobcem lékařského implantátu.
- Upozorňujeme, že uživatel odpovídá za všechny nehody a škody vzniklé jiným osobám nebo jejich majetku.

- Stroj používejte jen k té práci, pro kterou je určen. Použití k jinému než určenému účelu může mít za následek poranění i poškození věcných hodnot.
- Stroj zapněte jen tehdy, jestliže se v pracovní oblasti nenacházejí žádné další osoby a zvířata.
- Udržujte bezpečnostní odstup od osob a zvířat, resp. vypněte přístroj, když se přiblíží osoby nebo zvířata.
- Před stříháním prohlédněte živý plot a keře, zda se tam nenachází skryté předměty – např. dráty, drátěné ploty, elektrická vedení, zahradnické nářadí, lahve – a odstraňte je.
- Nůžky na živý plot držte pevně oběma rukama, pokud jsou k dispozici dvě rukojeti.
- Při práci stůjte na zemi, nikoli na žebříku nebo jiném nestabilním povrchu.
- Před použitím nůžek na živý plot se ujistěte, že jsou zajištěna blokovací zařízení pohyblivých dílů (např. prodloužené tyče nebo otočného prvku).
- Přístroj přemísťujte a přepravujte tak, aby se osoby a zvířata nemohly dotknout nože. Před přepravou nasuňte na nůž ochranný kryt.
- Při práci se nedržte řezaných větví.
- Před odstraněním zachycených větví přístroj vypněte a počekejte, až se řezací nůž zcela zastaví.
- Z přístroje vyjměte akumulátor a ochranný kryt nasadte na nůž při:
 - kontrolních, nastavovacích a čistících pracích
 - pracích na noži
 - při opuštění přístroje
 - přepravě
 - uložení
 - provádění údržbářských prací a oprav
 - nebezpečí

4 MONTÁŽ

⚠ VÝSTRAHA! Nebezpečí v důsledku neúplné montáže! Provoz neúplně smontovaného stroje může přivodit těžká poranění a poškození stroje.

- Stroj provozujte pouze tehdy, když je kompletně smontovaný!
- Akumulátor vložte do stroje tehdy, když je kompletně smontovaný!

4.1 Nasazení/sejmutí žací hlavy (02)

Nasazení žací hlavy

1. Vyrovnějte zásuvnou spojku (02/1) žací hlavy a teleskopickou tyč (02/2) vzájemně tak, aby obě vyražené šipky stály proti sobě.
2. Zasuňte zásuvnou spojku a teleskopickou tyč do sebe až na doraz (02/a).
3. Nasuňte zajišťovací pouzdro (02/3) přes zásuvnou spojku až na doraz (02/b).
4. Otočte zajišťovací pouzdro směrem k zavřenému zámku (02/c).

Sejmutí žací hlavy

1. Otočte zajišťovací pouzdro směrem k otevřenému zámku.
2. Sejměte žací hlavu.

5 UVEDENÍ DO PROVOZU

5.1 Nabíjení akumulátoru

Respektujte teplotní rozmezí pro nabíjecí provoz, viz Technické údaje.

! **UPOZORNĚNÍ** Dbejte na detailní informace separátních návodů k provozu k akumulátoru a nabíječce:

- Návod k použití 443130: Akumulátory
- Návod k použití 443131: Nabíječky

5.2 Vložení a vyjmutí akumulátoru (03, 04)

POZOR! Riziko poškození akumulátoru. Ponecháte-li akumulátor po použití v přístroji, může to vést k poškození akumulátoru.

- Bezprostředně po použití vytáhněte akumulátor a uložte ho tak, aby byl chráněn před mrazem.
- Akumulátor vložte do přístroje bezprostředně před začátkem práce.

Vložení akumulátoru (03)

1. Zasuňte akumulátor (03/1) do držáku akumulátoru (03/2) na základním přístroji, dokud nezaklapne (03/a).

Vyjmutí akumulátoru (04)

1. Stiskněte odblokovací tlačítko (04/1) na akumulátoru (04/2) a držte je stisknuté.
2. Vyjměte akumulátor (04/a).

6 OBSLUHA

! **VÝSTRAHA! Nebezpečí poranění uvolňujícími se díly stroje.** Díly stroje uvolněné během provozu mohou vést k těžkým poraněním.

- Před zapnutím stroje zkontrolujte, zda jsou všechny části stroje pevně našroubovány.
- Řezné nástroje upevněte tak, aby se nemohly během provozu uvolnit.

6.1 Kontrola stavu nabití akumulátoru

Ukazatel stavu nabití (01/6) se nachází nahoře na základním přístroji.

Sestává ze tří segmentů. Segmenty svítí nebo bliká v závislosti na stavu nabití.

Segment	Stav nabití
Svítí 3 segmenty:	Akumulátor je plně nabitý.
Svítí 2 segmenty:	Akumulátor je nabitý ze 2/3.
Svítí 1 segment:	Akumulátor je nabitý z 1/3.
Bliká 1 segment:	Akumulátor je téměř vybitý. Přístroj se za chvíli vypne.

6.2 Prodloužení/zkrácení teleskopické tyče (05)

Teleskopickou tyč (05/2) lze nastavovat plynule. Díky tomu lze její délku upravit tak, jak je to potřeba k práci.

1. Otočte zajišťovací pouzdro (05/1) směrem k otevřenému zámku (05/a), až se seřízení uvolní.
2. Teleskopickou tyč posuňte a nastavte požadovanou délku (05/b)
3. Utáhněte zajišťovací pouzdro.

6.3 Otočení žací hlavy (06, 07)

Otočná žací hlava umožňuje komfortní a bezpečnou pracovní polohu.

! **VÝSTRAHA! Nebezpečí zranění pořezáním.** Nebezpečí řezných poranění při sáhnutí na nůž.

- Stroj vypněte dříve, než otočíte žací hlavu!
1. Stiskněte tlačítko (07/1) na obou stranách žací hlavy.
 2. Žací hlavu nakloňte do požadované polohy (06/a).

- Uvolněte tlačítko. Žací hlava zaskočí ve vybrané poloze.

6.4 Zapnutí a vypnutí přístroje (08, 09)

Zapnutí přístroje

- Přístroj umístěte do pracovní polohy (08).
- Stiskněte odblokovací tlačítko (09/1) na základním přístroji a držte jej stisknuté.
- Stiskněte vypínač (09/2) a držte ho stisknutý.
- Uvolněte odblokovací tlačítko. Po nastartování přístroje není třeba držet odblokovací tlačítko stisknuté. Odblokovací tlačítko má zabránit náhodnému nastartování přístroje.

Vypnutí přístroje

- Uvolněte vypínač.
- V případě potřeby vyjměte akumulátor, aby nedošlo k neúmyslnému opětovnému zapnutí: viz *Kapitola 5.2 "Vložení a vyjmutí akumulátoru (03, 04)", strana 150.*

7 CHOVÁNÍ PŘI PRÁCI A PRACOVNÍ TECHNIKA (10)

⚠ VÝSTRAHA! Zvýšené nebezpečí pádu.

Existuje zvýšené nebezpečí pádu, jestliže bude práce prováděna ze zvýšené polohy (např. žebříku).

- Se strojem vždy pracujte ze země a přitom dbejte na stabilní postavení.
- Dodržujte bezpečnostní pokyny.
- Živý plot stříhejte pravidelně a jen v určené době.
- Stříhejte jen tenké větve a nové letorosty na povrchu živého plotu; nestříhejte ve větší hloubce.
- Vždy nejprve ořezávejte obě strany živého plotu a potom horní stranu. Řezaný materiál tak nebude padat do oblastí, kde se teprve bude pracovat.
- Živé ploty by se měly vždy stříhat do licho-
běžníku. To brání řidnutí olistění spodních
větviček (10).
- Posekané větve odstraňujte jen se zastave-
ným motorem.
- Při opuštění/přepravě přístroje:
 - Vypněte přístroj.
 - Nasuňte ochranný kryt.
 - Vyjměte akumulátor.

- Po použití akumulátor vyjměte a zkontrolujte, zda není přístroj poškozený.

8 ÚDRŽBA A PÉČE

⚠ VÝSTRAHA! Nebezpečí zranění poěžázáním. Nebezpečí zranění poěžázáním při sáhnutí na ostrohranné a pohyblivé díly přístroje i řezné nástroje.

- Před údržbou, ošetřováním a čištěním stroj vždy vypněte. Odstraňte akumulátor.
- Při údržbě, ošetřování a čištění vždy noste ochranné rukavice.

ℹ UPOZORNĚNÍ Opravářské činnosti smí provádět pouze kompetentní odborný provozovny nebo náš servis.

- Přístroj nevystavujte mokru nebo vlhkosti.
- Po každém použití vyčistěte kryt a řezný nůž kartáčem nebo utěrkou. Nepoužívejte vodu anebo agresivní čisticí prostředky, popř. rozpouštědla – nebezpečí koroze a poškození plastových dílů.
- Po každém použití vyjměte akumulátor a zkontrolujte, zda není přístroj poškozený.
- Nůž vyčistěte a nastříkejte olejem k ochraně proti rzi.
- Pravidelně kontrolujte řezný nůž. Obráťte se na servisní středisko výrobce pokud je:
 - řezný nůž vadný,
 - řezný nůž tupý,
 - nadměrně opotřebovaný.
- Zkontrolujte pevné dotažení všech šroubů.
- Zkontrolujte, zda elektrické kontakty přístroje nejsou zkorodované, event. je vyčistěte jemným drátěným kartáčem a poté je nastříkejte sprejem na kontakty.

9 POMOC PŘI PORUCHÁCH

⚠ OPATRNĚ! Nebezpečí zranění. Ostrohranné a pohyblivé části strojů mohou vést k poranění.

- Při údržbě, ošetřování a čištění vždy noste ochranné rukavice!

ℹ UPOZORNĚNÍ V případě poruch, které nejsou v této tabulce uvedené nebo které nemůžete sami odstranit, se obraťte na náš zákaznický servis.

Porucha	Příčina	Odstranění
Motor neběží.	Akumulátor je vybitý.	Nabijte akumulátor.
	Akumulátor chybí nebo není správně vložen.	Akumulátor správně vložte.
	Napájení je přerušené.	1. Vyměňte akumulátor. 2. Vyčistěte zásuvné kontakty přístroje.
	Ochranný vypínač motoru vypnul motor kvůli přetížení.	Počkejte, dokud ochranný vypínač motor opět nezapne.
Motor běží přerušovaně.	<ul style="list-style-type: none"> ■ Chyba přístroje ■ Spínač/vypínač je poškozený. 	Obraťte se na servisní středisko výrobce.
Nůž je při používání horký. Vývoj kouře.	Žádný olej na noži.	1. Přístroj vypněte a vyjměte akumulátor. 2. Vyčistěte a naolejujte nůž. 3. Akumulátor opět vložte.
	<ul style="list-style-type: none"> ■ Nůž je tupý. ■ Zuby na noži. 	Obraťte se na servisní středisko výrobce.
Větve nejsou čistě ostříhané. Větve se často sevřou v noži.	Nůž je tupý.	Obraťte se na servisní středisko výrobce.
	Kluzná vůle nože je příliš velká.	Obraťte se na servisní středisko výrobce.
Motor běží, ale nůž se nepohybuje.	Chyba přístroje	Obraťte se na servisní středisko výrobce.
Přístroj nezvykle vibruje.	Chyba přístroje	Obraťte se na servisní středisko výrobce.
Provozní doba s akumulátorem se podstatně zkracuje.	Životnost akumulátoru skončila.	Vyměňte akumulátor. Používejte pouze originální příslušenství výrobce.
Akumulátor není možné nabít.	Kontakty akumulátoru jsou znečištěné.	Obraťte se na servisní středisko výrobce.
	Akumulátor nebo nabíječka vykazují vadu.	Objednejte náhradní díly. Obraťte se na servisní středisko výrobce.
	Akumulátor je příliš horký.	Nechte akumulátor vychladnout.

10 PŘEPRAVA

Přepravu provádějte podle následujících opatření:

1. Vypněte stroj.
2. Z přístroje vyjměte akumulátor.
3. Akumulátor předpisově zabalte (viz dále).

Akumulátor „B125 Li“ (obj. číslo 113896)

UPOZORNĚNÍ Jmenovitá energie v akumulátoru činí více než 100 Wh! Proto dbejte na následující pokyny k přepravě!

Obsažený lithium-iontový akumulátor podléhá předpisům pro nebezpečné náklady, ale může být však přepravován za jednodušších podmínek:

- Díky privátním uživatelům může být akumulátor bez jakýchkoli dalších požadavků přepravován po silnici, jestliže jej uživatel zabalí podle pravidel maloobchodu a přeprava slouží k privátním účelům.
- Komerční uživatelé, kteří provádí přepravu ve spojení s hlavní činností (např. dodávky z a ke stavenišťům nebo předváděcím akcím), mohou rovněž využívat toto zjednodušení.

V obou shora uvedených případech musí být nutně učiněna předběžná opatření k zamezení uvolnění obsahu. V dalších případech musí být bezpodmínečně dodržovány předpisy zákona o nebezpečném zboží! Při nedodržování odeslateli a event. i dopravci hrozí velké pokuty.

Další pokyny k přepravě a odeslání

- Lithiové akumulátory přepravujte, resp. zasílejte pouze v nepoškozeném stavu.
- K přepravě akumulátoru používejte výhradně jen originální kartony nebo kartony vhodné pro nebezpečné zboží (není potřebné u akumulátorů se jmenovitou energií menší než 100 Wh).
- Zalepte otevřené akumulátorové kontakty, abyste zabránili zkratu.
- Akumulátor uvnitř obalu zajistěte před posunutím, aby se zabránilo poškození akumulátoru.
- Při přepravě, popř. odeslání zajistěte správné označení a dokumentaci zásilky (např. balíkovou službou nebo přepravní společností).
- Předem se informujte, zda je možná přeprava zvoleným kurýrem, a označte zásilku.

Doporučujeme vám obrátit se na odborníka na nebezpečné zboží k přípravě zásilky. Dbejte na eventuální další národní předpisy.

11 SKLADOVÁNÍ

11.1 Skladování přístroje

- Po každém použití přístroj a díly jeho příslušenství důkladně vyčistěte, a jsou-li k dispozici, upevněte všechny ochranné kryty.
- Přístroj skladujte na suchém, uzamykatelném místě chráněném před mrazem.
- Přístroj uložte na místě nedostupném dětem a neoprávněným osobám.

Před přestávkami delšími než 30 dní proveďte následující práce:

- Nůž vyčistěte a nastříkejte olejem k ochraně proti rzi.
- Přístroj důkladně vyčistěte a uschovejte v suché místnosti.

11.2 Skladování akumulátoru a nabíječky

I UPOZORNĚNÍ Dbejte na detailní informace separátních návodů k provozu k akumulátorům a nabíječce.

12 LIKVIDACE

pokyny k zákonu o elektrických a elektronických zařízeních (ElektroG)



- Elektrická a elektronická zařízení nepatří do domácího odpadu, ale odvážejí se k roztřídění, příp. k ekologické likvidaci!
- Staré baterie nebo akumulátory, které nejsou zabudovány do stroje pevně, je nezbytné před odevzdáním vyjmout! Jejich likvidace se řídí zákonem o bateriích.
- Vlastník, příp. uživatel elektrických a elektronických zařízení mají zákonnou povinnost je po použití vrátit.
- Konečný uživatel má vlastní odpovědnost za smazání svých osobních dat na likvidovaném starém stroji!

Symbol přeškrtnutého kontejneru na odpady znamená, že se elektrická a elektronická zařízení nesmí likvidovat prostřednictvím komunálního odpadu.

Elektrická a elektronická zařízení lze bezplatně odevzdat na následujících místech:

- Veřejnoprávní sběrné nebo likvidační stanice (např. komunální sběrné dvory)
- Prodeje elektrospotřebičů (stále a online), pokud má obchodník povinnost zpětného odběru, anebo ho nabízí dobrovolně.

Tato prohlášení platí pouze pro zařízení, která jsou instalována a prodávána v zemích Evropské unie a podléhají evropské právní směrnici 2012/19/EU. V zemích mimo Evropskou unii mohou platit odlišná ustanovení o likvidaci elektrických a elektronických zařízení.

Pokyny k zákonu o likvidaci baterií (BattG)



- Staré baterie a akumulátory nepatří do domácího odpadu, ale odvázejí se k roztřídění, příp. k ekologické likvidaci!
- Kvůli bezpečnému vyjmutí baterií nebo akumulátorů z elektropřístroje a pro informace o jeho typu, resp. o chemickém systému dbejte na následující údaje v návodu na použití, příp. montážním návodu.
- Vlastník, příp. uživatel baterií nebo akumulátorů mají zákonnou povinnost je po použití vrátit. Odevzdávání se omezuje na běžné množství v domácnosti.

Staré baterie mohou obsahovat škodliviny nebo těžké kovy, které mohou poškozovat životní prostředí a zdraví. Zužitkování starých baterií a využití v nich obsažených zdrojů přispívá k ochraně obou těchto důležitých statků.

Symbol přeškrtnutého kontejneru na odpady znamená, že se baterie a akumulátory nesmí likvidovat prostřednictvím komunálního odpadu.

Pokud se pod odpadkovým kontejnerem nacházejí nadto znaky Hg, Cd nebo Pb, označuje se tím následující:

- Hg: Baterie obsahuje víc než 0,0005 % rtuti
- Cd: Baterie obsahuje víc než 0,002 % kadmia
- Pb: Baterie obsahuje víc než 0,004 % olova

Baterie a akumulátory lze bezplatně odevzdat na následujících místech:

- Veřejnoprávní sběrné nebo likvidační stanice (např. komunální sběrné dvory)
- Prodejní místa baterií a akumulátorů
- Ve sběrných zařízeních společného systému odběru použitých baterií a nepotřebných zařízení
- Ve sběrných zařízeních výrobce (pokud je členem společného systému zpětného odběru)

15 ZÁRUKA

Případné vady na materiálu či výrobní závady na výrobku odstraníme během zákonné lhůty pro reklamaci nedostatků, a to dle našeho uvážení buď opravou, nebo dodáním náhradního výrobku. Lhůta pro reklamaci nedostatků se řídí právními ustanoveními země, ve které byl výrobek zakoupen.

Naše záruka platí jen v následujících případech:

- Dodržujete tento návod k obsluze
- Řádné zacházení
- Použití originálních náhradních dílů

Tato prohlášení platí pouze pro baterie a akumulátory, které se prodávají v zemích Evropské unie a podléhají evropské právní směrnici 2006/66/ES. V zemích mimo Evropskou unii mohou platit odlišná ustanovení o likvidaci baterií a akumulátorů.

13 TECHNICKÉ ÚDAJE

Technické údaje: viz tabulku technických údajů na začátku tohoto návodu k použití.

* *Poznámky k emisním hodnotám vibrací a hluku:*

- *Uvedené emisní hodnoty vibrací a hluku byly měřeny podle standardizovaného zkušebního postupu a mohou být použity k porovnání jednoho elektrického nářadí s jiným.*
- *Uvedené emisní hodnoty vibrací a hluku mohou být také použity pro počáteční hodnocení vystavení vibracím (stupeň vystavení vibracím).*
- *Emisní hodnoty vibrací a hluku se mohou při skutečném používání elektrického nářadí lišit od uvedených hodnot, v závislosti na způsobu použití elektrického nářadí.*
- *Dodržujte bezpečnostní opatření uvedená v kapitole Bezpečnost. Pokuste se udržovat zatížením vibracemi na co nejnižší úrovni. Mezi příklady opatření ke snížení zatížení vibracemi patří nošení rukavic při používání nářadí a omezení pracovní doby. Přitom je třeba zohlednit všechny části provozního cyklu (např. doby, kdy je elektrické nářadí vypnuté, a takové, kdy je sice zapnuté, ale běží bez zatížení).*

14 ZÁKAZNICKÝ SERVIS/SERVIS

Máte-li nějaké dotazy k záruce, opravě nebo náhradním dílům, obraťte se prosím na nejbližší servis AL-KO. Najdete je na internetu pod následující adresou:

www.al-ko.com/service-contacts

Záruka zaniká v následujících případech:

- Svévolné pokusy o opravu
- Svévolné technické změny
- Používání v rozporu s určeným účelem

Ze záruky jsou vyloučeny:

- Škody na laku, které jsou způsobeny normálním opotřebením.
- Opoťebované díly, které jsou na kartě náhradních dílů označeny rámečkem.

Záruční doba začíná dnem nákupu prvním koncovým uživatelem. Rozhodující je datum na nákupním dokladu. S tímto záručním listem a originálem nákupního dokladu se obraťte na svého prodejce nebo nejbližší autorizovaný servis pro zákazníky. Zákonné nároky kupujícího na reklamaci nedostatků vůči prodávajícímu zůstávají tímto prohlášením nedotčeny.

PREKLAD ORIGINÁLNEHO NÁVODU NA POUŽITIE

Obsah

1	O tomto návode na obsluhu.....	156	5	Uvedenie do prevádzky.....	163
1.1	Symbole na titulnej strane.....	157	5.1	Nabíjanie akumulátora.....	163
1.2	Vysvetlenie symbolov a signálne slová.....	157	5.2	Vloženie a vybratie akumulátora (03, 04).....	163
2	Popis výrobku.....	157	6	Obsluha.....	163
2.1	Používanie na určený účel.....	157	6.1	Kontrola stavu nabitia akumulátora.....	163
2.2	Možné predvídateľné chybné použitie.....	157	6.2	Predĺženie/skrátenie teleskopickej tyče (05).....	164
2.3	Bezpečnostné a ochranné zariadenia.....	157	6.3	Otočenie rezacej hlavice (06, 07).....	164
2.3.1	Ochrana proti preťaženiu.....	157	6.4	Zapnutie a vypnutie prístroja (08, 09).....	164
2.3.2	Ochranný kryt rezného noža.....	158	7	Správanie pri práci a technika práce (10).....	164
2.3.3	Odblokovacie tlačidlo.....	158	8	Údržba a starostlivosť.....	164
2.4	Symbole na prístroji.....	158	9	Pomoc pri poruchách.....	165
2.4.1	Bezpečnostné označenia.....	158	10	Preprava.....	166
2.4.2	Označenia pre obsluhu.....	158	11	Skladovanie.....	166
2.5	Prehľad výrobku (01).....	158	11.1	Skladovanie prístroja.....	166
2.6	Rozsah dodávky.....	158	11.2	Uskladnenie akumulátora a nabíjačky.....	166
3	Bezpečnostné pokyny.....	159	12	Likvidácia.....	167
3.1	Všeobecné bezpečnostné pokyny pre elektrické stroje.....	159	13	Technické údaje.....	167
3.1.1	Bezpečnosť pracovného miesta.....	159	14	Zákaznícky servis.....	168
3.1.2	Bezpečnosť elektrických súčastí.....	159	15	Záruka.....	168
3.1.3	Bezpečnosť osôb.....	159			
3.1.4	Používanie, zaobchádzanie a ošetrovanie elektrického stroja.....	160			
3.1.5	Používanie, zaobchádzanie a ošetrovanie strojného zariadenia.....	160			
3.1.6	Servis.....	161			
3.2	Bezpečnostné upozornenia pre nožnice na živý plot.....	161			
3.3	Bezpečnostné pokyny pre plotostrih s predĺženým dosahom.....	161			
3.4	Vibračné zaťaženie.....	161			
3.5	Zaťaženie hlukom.....	162			
3.6	Bezpečnostné upozornenia pre akumulátor a nabíjačku.....	162			
3.7	Bezpečnostné pokyny k obsluhu.....	162			
4	Montáž.....	163			
4.1	Nasadenie/odstránenie rezacej hlavice (02).....	163			

1 O TOMTO NÁVODE NA OBSLUHU

- U nemeckej verzii sa jedná o originálny návod na použitie. Všetky ostatné jazykové verzie sú preklady originálneho návodu na použitie.
- Návod na obsluhu si uschovajte vždy tak, aby ste si ho mohli prečítať, keď budete potrebovať nejakú informáciu k zariadeniu.
- Zariadenie postupujte ďalším osobám len spolu s týmto návodom na obsluhu.
- Prečítajte si a dbajte na bezpečnostné a výstražné pokyny v tomto návode na použitie.

1.1 Symboly na titulnej strane

Symbol	Význam
	Je bezpodmienečne potrebné, aby ste si pred uvedením zariadenia do prevádzky starostlivo prečítali tento návod na použitie. Je to predpoklad pre bezpečnú prácu a bezporuchové zaobchádzanie.
	Návod na použitie
	Lítium-iónové batérie likvidujte opatrne! Dodržiavajte najmä pokyny pre dopravu, skladovanie a likvidáciu v tejto príručke!

1.2 Vysvetlenie symbolov a signálne slová

⚠ NEBEZPEČENSTVO! Upozornenie na bezprostredne hroziacu nebezpečnú situáciu, ktorá má – v prípade, že sa jej nepredídete – za následok smrť alebo ťažké zranenie.

⚠ VAROVANIE! Upozornenie na potenciálne hroziacu nebezpečnú situáciu, ktorá by mohla mať – v prípade, že sa jej nepredídete – za následok smrť alebo ťažké zranenie.

⚠ POZOR! Upozornenie na potenciálne hroziacu nebezpečnú situáciu, ktorá by mohla mať – v prípade, že sa jej nepredídete – za následok ľahké alebo stredne ťažké zranenie.

POZOR! Upozornenie na situáciu, ktorá by mohla mať – v prípade, že sa jej nepredídete – za následok vecné škody.

i UPOZORNENIE Špeciálne pokyny pre lepšiu zrozumiteľnosť a zaobchádzanie.

2 POPIS VÝROBKU

Tento návod na obsluhu opisuje ručný akumulátorový plotostrih s výškovo nastaviteľnou teleskopickou tyčou a otočnou hlavou.

Zariadenie smie byť používané len s lítiovo-iónovými akumulátormi a nabíjačkami uvedenými v technických údajoch. Ďalšie informácie o akumulátoroch a nabíjačkách nájdete v samostatných návodoch:

- návod na obsluhu a použitie 443130: akumulátory

- návod na obsluhu a použitie 443131: nabíjačky

POZOR! Nebezpečenstvo poškodenia prístroja a akumulátora. Ak sa prístroj prevádzkuje s nevhodnými akumulátormi, môže dojsť k poškodeniu prístroja a akumulátora.

- Prístroj prevádzkujte len s predpísanými akumulátormi.

2.1 Používanie na určený účel

Prístroj je určený na odstránenie tenkých vetvičiek a čerstvých výhonkov z krovia a kríkov zo zeme. Používateľ pritom musí stáť pevne na zemi.

Tento prístroj je určený výlučne na použitie v súkromnej oblasti. Akékoľvek iné použitie, ako aj neodovolená prestavba alebo úprava je v rozpore s určením a ich následkom je vylúčenie záruky, ako aj strata zhody a odmietnutie akejkoľvek zodpovednosti výrobcu za škody spôsobené používateľovi alebo tretím osobám.

2.2 Možné predvídateľné chybné použitie

- Prístroj nepoužívajte vo výbušnom prostredí.
- Prístroj nepoužívajte v daždi.
- Prístroj nepoužívajte na mokré živé ploty a kríky.

Prístroj nie je koncipovaný na komerčné používanie vo verejných parkoch a športových areáloch, ako ani na používanie v poľnohospodárstve a lešníctve.

2.3 Bezpečnostné a ochranné zariadenia

⚠ VAROVANIE! Nebezpečenstvo zranenia. Chybné a mimo prevádzku uvedené bezpečnostné a ochranné zariadenia môžu viesť k vážnym zraneniam.

- Nechajte chybné bezpečnostné a ochranné zariadenia opraviť.
- Tieto bezpečnostné a ochranné zariadenia nikdy neodstavujte mimo prevádzku.

2.3.1 Ochrana proti preťaženiu

Pri rezaní príliš hrubého materiálu alebo tvrdého predmetu sa rezný nôž zablokuje a motor sa automaticky vypne.

1. Prístroj vypnite a vyberte akumulátor.
Varovanie! Pred prácami na reznom noži odstráňte z prístroja akumulátor.
2. Odstráňte príčinu zablokovania.
3. Počkajte približne 5 sekúnd.
4. Opäť vložte batériu a zapnite prístroj.

2.3.2 Ochranný kryt rezného noža

Pred montážou, prepravou a skladovaním musí byť na rezný nôž nasadený ochranný kryt, aby sa zabránilo zraneniu osôb a poškodeniu predmetov.

2.3.3 Odblokovacie tlačidlo

Odblokovacie tlačidlo odblokuje vypínač. Tým sa zabráni náhodnému zapnutiu zariadenia jednoduchým stlačením vypínača.

2.4 Symboly na prístroji

2.4.1 Bezpečnostné označenia

Symbol	Význam
	Buďte mimoriadne opatrní pri manipulácii! Pred uvedením do prevádzky si prečítajte návod na obsluhu!
	Noste ochrannú prilbu, ochranu sluchu a ochranu očí!
	Nesiahajte do oblasti rezného noža!
	Prístroj nevystavujte dažďu!
	Nepoškodzuje vodiče pod napätím. Nebezpečenstvo zasiahnutia elektrickým prúdom!
	Od elektrických vedení udržiavajte vzdialenosť 10 m!
	Pred vykonaním akýchkoľvek úprav, čistenia alebo údržby vyberte akumulátor.

2.4.2 Označenia pre obsluhu

Symbol	Význam
	Dotiahnutie/uvolnenie teleskopической tyče.

2.5 Prehľad výrobku (01)

Prehľad o výrobku (01) poskytuje prehľad o prístroji.

Č.	Konštrukčná časť
1	Základný prístroj
2	■ Spodná rukoväť
3	■ Horná rukoväť
4	■ Upevňovacia objímka
5	■ Akumulátor*
6	■ Signalizácia stavu nabitia
7	■ Odblokovacie tlačidlo
8	■ Vypínač
9	■ Teleskopická tyč
10	Rezacia hlavica s otočným kĺbom
11	Nabíjačka*
12	Ochranný kryt rezného noža
13	Návod na obsluhu

* Nie je súčasťou balenia, ale môže byť objednané pod nasledujúcimi číslami položiek: pozri technické údaje.

2.6 Rozsah dodávky

UPOZORNENIE Akumulátor a nabíjačka nie sú súčasťou dodávky a preto musia byť zakúpené zvlášť.

Po vybalení skontrolujte, či boli dodané všetky konštrukčné diely.

Č.	Konštrukčná časť
1	Základný prístroj
2	Rezacia hlavica s otočným kĺbom
3	Ochranný kryt rezného noža
4	Návod na obsluhu

3 BEZPEČNOSTNÉ POKYNY

3.1 Všeobecné bezpečnostné pokyny pre elektrické stroje

⚠ VAROVANIE! Preštudujte si všetky bezpečnostné upozornenia, pokyny, ilustrácie a technické údaje, ktorými je toto strojné zariadenie vybavené. Zanedbanie dodržiavania nasledujúcich pokynov môže zapríčiniť zásah elektrickým prúdom, požiar a/alebo ťažké poranenia.

- **Všetky bezpečnostné upozornenia a pokyny uschovajte pre budúcnosť.**

Pojem „strojné zariadenie / stroj“ používaný v bezpečnostných upozorneniach sa vzťahuje na strojné zariadenie poháňané zo siete (so sieťovým káblom) alebo na strojné zariadenie poháňané akumulátorom (bez sieťového kábla).

3.1.1 Bezpečnosť pracovného miesta

- **Udržiavajte vaše pracovné prostredie čisté a dobre osvetlené.** Neporiadok alebo neosvetlené pracovné oblasti môžu viesť k nehodám.
- **S týmto strojným zariadením nepracujte v prostredí ohrozenom výbuchom, v ktorom sa nachádzajú horľavé kvapaliny, plyny alebo prach.** Stroje vytvárajú iskry, ktoré by prach alebo výpary mohli zapáliť.
- **Počas používania stroja dbajte na bezpečnú vzdialenosť detí a iných osôb.** Pri rozptýlení môžete nad strojným zariadením stratiť kontrolu.

3.1.2 Bezpečnosť elektrických súčastí

- **Zástrčka strojného zariadenia musí byť vhodná pre danú zásuvku.** Zástrčka sa nesmie žiadnym spôsobom meniť. Nepoužívajte zástrčkové adaptéry spolu so zariadeniami s ochranným uzemnením. Nezmenené zástrčky a vhodné zásuvky znižujú riziko zásahu elektrickým prúdom.
- **Vyhýbajte sa telesnému kontaktu s uzemnenými povrchmi ako sú rúry, kúrenia, sporáky a chladničky.** Existuje zvýšené riziko zásahu elektrickým prúdom, keď je vaše telo uzemnené.
- **Stroje chráňte pred dažďom alebo vlhkosťou.** Vniknutie vody do strojného zariadenia zvyšuje riziko zásahu elektrickým prúdom.
- **Prípojné vedenie nepoužívajte na iné účely, napr. na prenášanie či zavesenie strojného zariadenia alebo na vytiahnutie zástrčky zo zásuvky.** Prípojné vedenie nevy-

stavujte teplu, oleju, ostrým hranám alebo pohybujúcim sa predmetom. Poškodené alebo zamotané prípojné vedenia zvyšujú riziko úrazu elektrickým prúdom.

- **Ak so strojným zariadením pracujete vonku, používajte len také predlžovacie káble, ktoré sú vhodné na použitie v nekrýtych priestoroch.** Použitie predlžovacieho kábla vhodného do nekrýtych priestorov znižuje riziko úrazu elektrickým prúdom.
- **Ak sa nedá zabrániť prevádzke strojného zariadenia vo vlhkom prostredí, použite ochranný vypínač proti chybnému prúdu.** Použitie ochranného vypínača proti chybnému prúdu znižuje riziko zásahu elektrickým prúdom.

3.1.3 Bezpečnosť osôb

- **Buďte opatrný, dávajte pozor na to, čo robíte, a so strojným zariadením pracujte s rozumom a rozvahou.** Strojné zariadenie nepoužívajte, keď ste unavený alebo pod vplyvom drog, alkoholu alebo liekov. Moment nepozornosti pri používaní strojného zariadenia môže viesť k vážnym poraneniam.
- **Noste osobné ochranné prostriedky a vždy noste ochranné okuliare.** Nosenie osobných ochranných prostriedkov, ako pracovná maska, protišmyková bezpečnostná obuv, ochranná prilba alebo ochrana sluchu, podľa druhu a použitia stroja, znižuje riziko zranenia.
- **Vyhýbajte sa neúmyselnému uvedeniu do prevádzky.** Pred pripojením strojného zariadenia k elektrickej sieti a/alebo k akumulátoru, resp. pred jeho zdvihnutím alebo prenášaním sa uistite, že strojné zariadenie je vypnuté. Ak máte pri prenášaní strojného zariadenia prst na spínači alebo ak strojné zariadenie pripájate k elektrickému napájaniu v zapnutom stave, môže to viesť k nehodám.
- **Pred zapnutím strojného zariadenia odstráňte nastavovacie nástroje alebo skrutkovače.** Nástroj alebo kľúč, ktorý sa nachádza v rotujúcej časti strojného zariadenia, môže spôsobiť zranenia.
- **Vyhýbajte sa abnormálnemu držaniu tela.** Postarajte sa o bezpečný postoj a udržiavajte vždy rovnováhu. Tým môžete strojné zariadenie v neočakávaných situáciách lepšie kontrolovať.
- **Noste vhodný odev.** Nenoste príliš široký odev alebo ozdoby. Vlasy a odev držte mi-

mo pohyblivých dielov. Voľný odev, šperky alebo dlhé vlasy môžu byť zachytené pohyblivými dielmi.

- Keď môžu byť namontované zariadenia na odsávanie prachu a zachytenie odpadu, tieto musia byť pripojené a správne používané. Používanie odsávania prachu môže znížiť ohrozenie spôsobené prachom.
- Vyhýbajte sa mylnému dojmu o bezpečnosti a zanedbávaní bezpečnostných pravidiel pre strojné zariadenia a to aj v prípade, ak ste sa po mnohonásobnom použití so strojným zariadením už oboznámili. Pozorné používanie môže viesť za zlomok sekundy k vážnym zraneniam.

3.1.4 Používanie, zaobchádzanie a ošetrovanie elektrického stroja

- **Strojné zariadenie nepreťažujte! Na svoju prácu používajte vhodné strojné zariadenie na to určené.** S vhodným strojným zariadením budete mať lepšie a bezpečnejšie v uvedenom rozsahu výkonu.
- **Nepoužívajte stroj s poškodeným spínačom.** Strojné zariadenie, ktoré sa nedá zapnúť alebo vypnúť, je nebezpečné a musí sa opraviť.
- **Predtým, ako vykonáte nastavenia zariadenia, vymeníte vložené nástroje alebo strojné zariadenie odložíte, vyťahnite zástrčku zo zásuvky a/alebo odstráňte odoberateľný akumulátor.** Toto bezpečnostné opatrenie zabraňuje neúmyselnému spusteniu stroja.
- **Nepoužívané strojné zariadenia uchovávajte mimo dosahu detí.** Strojné zariadenie nenechajte obsluhovať osoby, ktoré s ním nie sú oboznámené a nečítali tento návod. Strojné zariadenie je nebezpečné, keď ho používajú neskusené osoby.
- **Strojné zariadenie a nasadzovaný nástroj ošetrujte starostlivo.** Kontrolujte, či pohyblivé časti bezchybne fungujú a nezasekávajú sa, či nie sú niektoré diely zlomené alebo poškodené tak, že by to negatívne ovplyvnilo funkčnosť strojného zariadenia. Poškodené diely nechajte pred použitím strojného zariadenia opraviť. Mnoho úrazov má príčinu v nesprávne vykonanej údržbe strojného zariadenia.
- **Rezacie nástroje udržiavajte ostré a čisté.** Starostlivo ošetrované rezacie nástroje s ostrými reznými hranami sa menej zasekávajú a dajú sa ľahšie viesť.
- **Strojné zariadenie, nástavce/násady, vložené nástroje atď. používajte v súlade s týmito pokynmi.** Zohľadnite pri tom pracovné podmienka a činnosť, ktorá sa má vykonať. Použitie strojného zariadenia na iné použitie ako je určené, môže viesť k nebezpečným situáciám.
- **Rukoväte udržiavajte suché, čisté a bez oleja a tuku.** Šmyklavé rukoväte a plochy rukoväte nedovoľujú bezpečnú obsluhu, kontrolu a ovládanie strojného zariadenia v nepredvídateľných situáciách.

3.1.5 Používanie, zaobchádzanie a ošetrovanie strojného zariadenia

- **Akumulátory nabíjajte len nabíjačkami, ktoré sú odporúčané výrobcom.** Nabíjačka, ktorá je vhodná pre určitý druh akumulátorov, hrozí nebezpečenstvo požiaru, ak sa bude používať s inými akumulátormi.
- **V strojných zariadeniach používajte len akumulátory, ktoré sú na to určené.** Používanie iných akumulátorov môže viesť k zraneniam a nebezpečenstvu vzniku požiaru.
- **Nepoužívaný akumulátor uchovávajte v bezpečnej vzdialenosti od kancelárskych spíniek, mincí, kľúčov, klincov, skrutiek alebo iných malých kovových predmetov, ktoré by mohli spôsobiť premostenie kontaktov.** Skrat medzi kontaktmi akumulátora môžu mať za následok popáleniny alebo požiar.
- **Pri nesprávnom použití môže z akumulátora vytekať kvapalina.** Zabráňte kontaktu s ňou. Pri náhodnom kontakte opláchnite vodou. Ak sa kvapalina dostane do očí, vyhľadajte aj lekársku pomoc. Vytiekajúca kvapalina akumulátora môže viesť k podráždeniu kože alebo popáleninám.
- **Nepoužívajte poškodený alebo zmenený akumulátor.** Poškodené alebo upravené akumulátory sa môžu správať nepredvídateľne a viesť k požiaru, výbuchu alebo nebezpečenstvu zranenia.
- **Akumulátor nevystavujte požiaru alebo príliš vysokým teplotám.** Oheň alebo teploty nad 130 °C môžu vyvolať výbuch.
- **Dodržiavajte všetky pokyny týkajúce sa nabíjania a akumulátor ani strojné zariadenie akumulátorom poháňané nikdy nenabíjajte mimo teplotného rozsahu uvedeného v návode na obsluhu a použitie.** Chybné nabíjanie alebo nabíjanie mimo prí-

pustného rozsahu teploty môže zničiť akumulátor a zvýšiť nebezpečenstvo vzniku požiaru.

3.1.6 Servis

- **Strojné zariadenie si pre svoju bezpečnosť nechajte opraviť len u kvalifikovaného odborníka a s originálnymi náhradnými dielmi.** Tým sa zabezpečí zachovanie bezpečnosti strojného zariadenia.
- **Nikdy nevykonávajte údržbu na poškodených akumulátoroch.** Každú údržbu akumulátora by mal vykonať len výrobca alebo splnomocnený zákaznícky servis.

3.2 Bezpečnostné upozornenia pre nožnice na živý plot

- **Nož držte ďalej od časti svojho tela.** Počas chodu nožov sa nepokúšajte odstraňovať odrezky alebo držať rezaný materiál. Po vypnutí spínača sa nože pohybujú ďalej. Moment nepozornosti pri používaní plotostrihu môže viesť k vážnym zraneniam.
- **Plotostrih prenášajte za rúkavät' s nehybným nožom a dávajte pozor, aby ste nestlačili spínač.** Správne prenášanie plotostrihu znižuje riziko náhodného uvedenia do prevádzky a následného poranenia nožom.
- **Pri preprave alebo skladovaní plotostrihu vždy nasadte kryt na nož.** Správna manipulácia s plotostrihom znižuje riziko poranenia nožom.
- **Pred odstránením zachytených odrezkov alebo údržbou stroja sa uistite, že sú všetky spínače vypnuté a sieťová zástrčka je vytiahnutá.** Neočakávané spustenie plotostrihu pri odstraňovaní zachyteného materiálu môže spôsobiť vážne zranenie.
- **Plotostrih držte len za izolované úchopové plochy, pretože rezný nož môže zasiahnuť skryté elektrické vedenie alebo vlastný sieťový kábel.** Kontakt noža s vedením pod napätím môže tiež spôsobiť napätie na kovových častiach prístroja a spôsobiť úraz elektrickým prúdom.
- **Všetky sieťové káble udržiavajte mimo oblasti rezania.** Káble môžu byť skryté v živých plotoch a kríkoch, a môžu byť náhodne prerezané nožom.
- **Plotostrih nepoužívajte v zlom počasí, najmä ak hrozí nebezpečenstvo búrky.** Znižuje sa tým riziko zasiahnutia bleskom.

3.3 Bezpečnostné pokyny pre plotostrih s predĺženým dosahom

- **Znížte riziko smrteľného úrazu elektrickým prúdom tým, že nikdy nepoužívajte plotostrih s predĺženým dosahom v blízkosti elektrických vedení.** Zasiahnutie elektrického vedenia alebo používanie v blízkosti elektrických vedení môže spôsobiť vážne zranenia alebo smrteľný úraz elektrickým prúdom.
- **Plotostrih s predĺženým dosahom vždy obsluhujte dvomi rukami.** Plotostrih s predĺženým dosahom držte dvomi rukami, aby ste nestratili kontrolu.
- **V prípade prác, pri ktorých držíte plotostrih s predĺženým dosahom nad hlavou, používajte ochranu hlavy.** Padajúce úlomky môžu spôsobiť vážne zranenia.

3.4 Vibračné zaťaženie

- **Nebezpečenstvo vibrácií**
Skutočná hodnota vibračnej emisie pri použití prístroja sa môže líšiť od výrobcov uvedenej hodnoty. Pred použitím, resp. počas používania zohľadnite nasledujúce ovplyvňujúce faktory:
 - Je prístroj použitý v súlade s jeho určením?
 - Je materiál rezaný, resp. opracovaný správnym spôsobom?
 - Je prístroj v riadnom prevádzkovom stave?
 - Je rezný nástroj riadne naostrený, resp. je namontovaný správny rezný nástroj?
 - Sú držiaky a prípadné protivibračné držiaky namontované a sú pevne spojené s prístrojom?
- Zariadenie používajte len pri otáčkach motora, ktoré sú potrebné na vykonanie danej práce. Vyhbajte sa používaniu maximálneho počtu otáčok, aby ste znížili hluk a vibrácie.
- V prípade nesprávneho použitia a údržby sa môže zvýšiť hlučnosť a vibrácia zariadenia. To vedie k poškodeniu zdravia. V tomto prípade zariadenie okamžite vypnite a nechajte ho opraviť v autorizovanom servise.
- Stupeň vibračného zaťaženia závisí od vykonávanej práce, resp. použitia zariadenia. Odhadnite toto zaťaženie a zaradte dostatočné pracovné prestávky. Týmto sa podstatne zníži vibračné zaťaženie počas celej pracovnej doby.

- Pri dlhšom používaní je používateľ vystavený vibráciám, čo môže spôsobiť obehové problémy („biele prsty“). Za účelom zníženia tohto rizika nosite pracovné rukavice a udržiavajte ruky teplé. Ak zbadáte symptómy „bielych prstov“, okamžite vyhľadajte lekársku pomoc. K týmto symptómom patria: necitlivosť, strata citlivosti, mravčenie, svrbenie, bolesť, strata sily, zmena farby alebo stavu pokožky. Týmito symptómami sú spravidla postihnuté prsty, dlane alebo tep. Pri nízkych teplotách je nebezpečenstvo väčšie.
- Počas pracovného dňa zaradte dlhšie prestávky, aby ste si odpočinuli od hluku a vibrácií. Prácu naplánujte tak, aby použitie zariadení so silnými vibráciami bolo rozdelené na viac dní.
- Ak sa počas používania zariadenia necítite dobre alebo zbadáte zmenu farby pokožky na rukách, okamžite prerušte prácu. Zaradte dostatočné pracovné prestávky. Bez dostatočných pracovných prestávok môže dôjsť k vibračnému syndrómu dlaní a paží.
- Minimalizujte riziko vystavenia vibráciám. Zariadenie ošetrte podľa pokynov návodu na použitie.
- V prípade častého používania zariadenia kontaktujte obchodného zástupcu ohľadom zabezpečenia protivibračného príslušenstva (napr. držiaky).
- Vyhýbajte sa používaniu prístroja pri teplotách do 10 °C. V pracovnom pláne určite, ako sa má obmedziť vibračné zaťaženie.

3.5 Zaťaženie hlukom

Pri práci s týmto zariadením sa nedá vyhnúť určitému zaťaženiu hlukom. Hlučné práce vykonávajte v povolených a na to určených obdobiach. Dodržiavajte aj prípadné oddychové časy a vykonávanie prác obmedzte na nevyhnutnú dobu. V záujme Vašej osobnej ochrany a ochrany osôb, ktoré sa zdržiavajú v blízkosti, sa musí nosiť vhodná ochrana sluchu.

3.6 Bezpečnostné upozornenia pre akumulátor a nabíjačku

- Pred nabíjaním vyberte akumulátor zo zariadenia.
- V zariadení nepoužívajte spolu rôzne typy akumulátorov ani nové a použité akumulátory.
- Akumulátory do zariadenia vložte rešpektujúc správnu polaritu.

- Ak sa chystáte zariadenie skladovať na dlhší čas, akumulátory z neho vyberte.
- Neskratujte svorky (kontakty) zariadenia ani akumulátorov.

Návod na obsluhu a použitie

Dodržiavajte bezpečnostné pokyny k akumulátoru a nabíjačke v samostatných návodoch na obsluhu a použitie.

Pozri:

- návod na obsluhu a použitie 443130: akumulátory
- návod na obsluhu a použitie 443131: nabíjačky

3.7 Bezpečnostné pokyny k obsluhu

⚠ VAROVANIE! Nebezpečenstvo elektromagnetického žiarenia. Toto elektrické náradie vytvára počas prevádzky elektromagnetické pole. Toto pole môže za určitých okolností negatívne ovplyvniť aktívne alebo pasívne medicínske implantáty.

- Aby sa zmenšilo nebezpečenstvo vážnych alebo smrteľných zranení, odporúčame osobám s medicínskymi implantátmi konzultáciu s lekárom alebo výrobcom implantát skôr, než budú obsluhovať elektrické náradie.
- Uvedomte si, že používateľ je zodpovedný za úrazy a škody, ktoré sa môžu stať iným osobám alebo ich majetku.
- Zariadenie používajte len na tie práce, na ktoré je určené. Používanie nezodpovedajúce účelu určenia môže viesť k zraneniam a vecným škodám.
- Zariadenie zapnite len vtedy, ak sa v pracovnom priestore nenachádzajú žiadne osoby a zvieratá.
- Dodržiavajte bezpečnú vzdialenosť od osôb a zvierat, resp. zariadenie vypnite, ak sú v blízkosti osoby alebo zvieratá.
- Pred strihaním prehľadajte živé ploty a kriky, či sa v nich nenachádzajú skryté predmety – napr. drôty, drôtené ploty, elektrické vedenia, záhradkárské náradie, fľaše – a tieto odstráňte.
- Ak sú k dispozícii dve držadlá, plotostrih držte oboma rukami.
- Pri práci stojte na zemi a nie na rebríku alebo inom nestabilnom povrchu.
- Pred použitím plotostrihu sa presvedčte, či sú zaisťovacie prvky na pohyblivých častiach

(napr. predĺžený hriadeľ alebo otočný prvok) na svojom mieste.

- Prístroj posúvajte a prenášajte tak, aby sa osoby a zvieratá nemohli dotknúť rezného noža. Pred prenášaním nasadte ochranný kryt na rezný nôž.
- V priebehu práce nedržte pevne odstrihávané vetvičky.
- Prístroj vypnite a počkajte, kým sa rezný nôž nezastaví a až potom zaseknuté vetvičky odstráňte.
- Z prístroja vyberte batériu a ochranný kryt nasadte na rezný nôž v prípade:
 - kontrolných, nastavovacích a čistiacich prác,
 - prác na reznom noži,
 - opustenia prístroja,
 - preprava,
 - uskladnenia,
 - údržby a opravy,
 - nebezpečenstva.

4 MONTÁŽ

⚠ VAROVANIE! Nebezpečenstvá v dôsledku nekompletnej montáže! Používanie nekompletne zmontovaného zariadenia môže viesť k vážnym zraneniam.

- Zariadenie používajte iba v prípade, že je kompletne zmontované!
- Akumulátor vkladajte do zariadenia iba vtedy, ak je zariadenie kompletne zmontované!

4.1 Nasadenie/odstránenie rezacej hlavice (02)

Nasadenie rezacej hlavice

1. Zásuvnú spojku (02/1) rezacej hlavice a teleskopickú tyč (02/2) vzájomne zarovnajte tak, aby vyrazené šípky boli oproti sebe.
2. Zatláčte zásuvnú spojku a teleskopickú tyč do seba (02/a) na doraz.
3. Nasuňte (02/b) upevňovaciu objímku (02/3) na zástrčkový spoj na doraz.
4. Upevňovaciu objímku otáčajte (02/c) v smere uzamknutého zámku.

Odstránenie rezacej hlavice

1. Upevňovaciu objímku otáčajte v smere otvoreného zámku.
2. Stiahnite rezaciu hlavicu.

5 UVEDENIE DO PREVÁDZKY

5.1 Nabíjanie akumulátora

Dodržujte rozsah teploty pre nabíjanie, pozri technické údaje.

ⓘ UPOZORNENIE Podrobné informácie nájdete v samostatnom návode na obsluhu akumulátora a nabíjačky:

- návod na obsluhu 443130: akumulátory
- návod na obsluhu 443131: nabíjačky

5.2 Vloženie a vybratie akumulátora (03, 04)

POZOR! Nebezpečenstvo poškodenia akumulátora. Ak sa akumulátor po použití ponechá v zariadení, môže to spôsobiť poškodenie akumulátora.

- Bezprostredne po použití akumulátora vyberte akumulátor zo zariadenia a uskladnite tak, aby bol chránený pred mrazmi.
- Akumulátor až bezprostredne pred začatím práce vložte do zariadenia.

Vloženie akumulátora (03)

1. Akumulátor (03/1) zasuňte do držiaka akumulátora (03/2) na základnom prístroji tak, aby sa zaistil (03/a).

Vybratie akumulátora (04)

1. Stlačte a držte stlačené odblokovacie tlačidlo (04/1) na akumulátore (04/2).
2. Vytiahnite akumulátor (04/a).

6 OBSLUHA

⚠ VAROVANIE! Nebezpečenstvo poranenia uvoľnenými časťami prístroja. Časti prístroja, ktoré sa počas prevádzky uvoľnia, môžu spôsobiť vážne zranenia.

- Pred zapnutím prístroja skontrolujte, či sú všetky časti prístroja pevne priskrutkované.
- Rezný nástroj pripevnite tak, aby sa počas prevádzky nemohol uvoľniť.

6.1 Kontrola stavu nabitia akumulátora

Signalizácia stavu nabitia (01/6) sa nachádza na vrchu základného prístroja.

Pozostáva z troch segmentov. Segmenty svietia alebo blikajú v závislosti od stavu nabitia.

Segment	Stav nabitia
Svietia 3 segmenty:	Akumulátor je plne nabitý.

Segment	Stav nabitia
Svietia 2 segmenty:	Akumulátor je nabitý na 2/3.
Svieti 1 segment:	Akumulátor je nabitý na 1/3.
Bliká 1 segment:	Akumulátor je takmer vybitý. Prístroj sa ojedlo vypne.

6.2 Predĺženie/skrátenie teleskopickej tyče (05)

Teleskopická tyč (05/2) je plynulo nastaviteľná. Dĺžku tak možno prispôbiť podľa toho, ako si to daná práca vyžaduje.

1. Upevňovaciu objímku (05/1) otáčajte (05/a) v smere otvoreného zámku, kým sa upnutie neuvoľní.
2. Posuňte teleskopickú tyč, kým nenastavíte požadovanú dĺžku (05/b).
3. Dotiahnite upevňovaciu objímku.

6.3 Otočenie rezacej hlavice (06, 07)

Otočná rezacia hlavica umožňuje pohodlnú a bezpečnú pracovnú polohu.

VAROVANIE! Nebezpečenstvo zranenia porezaním. Nebezpečenstvo zranenia porezaním pri zasahovaní do rezného noža.

- Pred otáčaním rezacej hlavice prístroj vždy vypnite!
1. Stlačte tlačidlo (07/1) na oboch stranách rezacej hlavice.
 2. Rezáciu hlavicu otočte (06/a) do želanej polohy.
 3. Uvoľnite tlačidlo. Rezacia hlavica sa zaistí vo zvolenej polohe.

6.4 Zapnutie a vypnutie prístroja (08, 09)

Zapnutie prístroja

1. Prístroj ustavte do pracovnej pozície (08).
2. Stlačte a držte zatlačené odblokovacie tlačidlo (09/1) na základnom prístroji.
3. Stlačte vypínač (09/2) a držte ho stlačený.
4. Uvoľnite odblokovacie tlačidlo. Po spustení prístroja nie je nutné držať odblokovacie tlačidlo stlačené. Odblokovacie tlačidlo má zabrániť neúmyselnému naštartovaniu prístroja.

Vypnutie prístroja

1. Pustite vypínač.

2. V prípade potreby vyťahnite akumulátor, aby ste zabránili opätovnému náhodnému zapnutiu: pozri *Kapitola 5.2 "Vloženie a vybratie akumulátora (03, 04)", strana 163.*

7 SPRÁVANIE PRI PRÁCI A TECHNIKA PRÁCE (10)

VAROVANIE! Zvýšené nebezpečenstvo pádu. Keď práce vykonávate z vyvýšenej pozície (napr. z rebríka), hrozí zvýšené nebezpečenstvo pádu.

- Prístrojom pracujte vždy zo zeme a dbajte na stabilný postoj.
- Dodržujte bezpečnostné pokyny.
- Živý ploty strihajte pravidelne a v dovolených obdobiach.
- Ostrihajte len tenké vetvičky a čerstvé výhonky na kraji živého plotu, nezarezávajte príliš hlboko.
- Vždy strihajte najprv obidve strany živého plotu a následne hornú časť. Tak nemôže napaдаť ostrihaný materiál do ešte neopracovaných oblastí.
- Ploty by sa mali strihať vždy do lichobežníkového tvaru. To zabraňuje vyholeniu spodných vetiev (10).
- Odrezky odstraňujte len pri zastavenom motore.
- Pri opustení/preprave prístroja:
 - Prístroj vypnite.
 - Nasadte ochranný kryt.
 - Vyberte akumulátor.
- Po použití vyberte akumulátor a skontrolujte poškodenia prístroja.

8 ÚDRŽBA A STAROSTLIVOSŤ

VAROVANIE! Nebezpečenstvo zranenia porezaním. Nebezpečenstvo zranenia porezaním pri zasahovaní do priestoru s ostrými a pohybujúcimi sa dielmi prístroja, ako aj do priestoru rezného nástroja.

- Pred údržbárskymi, ošetrovacími a čistiacimi prácami prístroj vždy vypnite. Vyberte akumulátor.
- V priebehu údržbárskych, ošetrovacích a čistiacich prác vždy noste ochranné rukavice.

UPOZORNENIE Oprávárske práce smú vykonávať iba kompetentné špecializované podniky alebo naše servisné miesta.

- Prístroj nevystavujte mokru alebo vlhkosť.
 - Po každom použití očistite kryt a rezný nôž kefou a handričkou. Nepoužívajte vodu a/alebo agresívne čistiace prostriedky alebo rozpúšťadlá – nebezpečenstvo korózie a poškodenie plastových častí.
 - Po každom použití vyberte akumulátor a skontrolujte, či prístroj nie je poškodený.
 - Rezný nôž očistite a nastriekajte konzervačným olejom.
 - Rezný nôž pravidelne kontrolujte. Vyhľadajte servisné miesto výrobcu v nasledujúcich prípadoch:
 - poškodený rezný nôž,
 - tupý rezný nôž,
 - nadmerné opotrebovanie.
 - Skontrolujte dotiahnutie všetkých skrutiek.
- Skontrolujte, či elektrické kontakty prístroja nie sú skorodované, v prípade potreby ich očistite drôteným štetcom a nastriekate ich kontaktným sprejom.

9 POMOC PRI PORUCHÁCH

⚠ POZOR! Nebezpečenstvo zranenia. Ostré a pohybujúce sa diely prístroja môžu spôsobiť zranenia.

- V priebehu údržbárskych, ošetrovacích a čistiacich prác vždy noszte ochranné rukavice!

🔧 UPOZORNENIE Pri poruchách, ktoré nie sú uvedené v tejto tabuľke alebo ktoré nemôžete odstrániť sami, sa obráťte na náš zákaznícky servis.

Porucha	Príčina	Odstránenie
Motor nebeží.	Akumulátor je vybitý.	Akumulátor nabite.
	Akumulátor chýba alebo nedosadá správne.	Akumulátor nasadte správne.
	Elektrické napájanie je prerušené.	1. Vyberte akumulátor. 2. Očistite kontakty prístroja.
	Ochranný spínač motora vypol motor z dôvodu preťaženia.	Počkajte, kým ochranný spínač motora nedovolí opätovné zapnutie motora.
Motor beží s prerušeniami.	<ul style="list-style-type: none"> ■ Porucha zariadenia ■ Vypínač je pokazený. 	Vyhľadajte servisné miesto výrobcu.
Rezný nôž sa prehrieva. Vzniká dym.	Na reznom noži nie je žiadny olej.	1. Prístroj vypnite a vyberte akumulátor. 2. Rezný nôž očistite a namažte olejom. 3. Akumulátor vložte späť.
	<ul style="list-style-type: none"> ■ Rezný nôž je tupý. ■ Vylomenie zubov rezného noža. 	Vyhľadajte servisné miesto výrobcu.
Rezy na vetvách nie sú čisté. Vetvy sa často zasekávajú do rezného noža.	Rezný nôž je tupý.	Vyhľadajte servisné miesto výrobcu.
	Posuv rezného noža je veľmi veľký.	Vyhľadajte servisné miesto výrobcu.
Motor beží, ale rezný nôž sa nehýbe.	Porucha zariadenia	Vyhľadajte servisné miesto výrobcu.
Zariadenie vibruje nezvyčajným spôsobom.	Porucha zariadenia	Vyhľadajte servisné miesto výrobcu.

Porucha	Príčina	Odstránenie
Prevádzková doba akumulátora sa výrazne znížila.	Životnosť batérie uplynula.	Vymeňte akumulátor. Používajte len originálne príslušenstvo výrobcu.
Akumulátor sa nedá nabiť.	Kontakty akumulátora sú znečistené.	Vyhľadajte servisné miesto výrobcu.
	Akumulátor alebo nabíjačka sú chybné.	Objednajte náhradné diely. Vyhľadajte servisné miesto výrobcu.
	Akumulátor je príliš horúci.	Akumulátor nechajte ochladieť.

10 PREPRAVA

Pred prepravou vykonajte nasledujúce opatrenia:

1. Zariadenie vypnite.
2. Akumulátor vyberte z prístroja.
3. Akumulátor zabaľte predpísaným spôsobom (pozri nižšie).

Akumulátor „B125 Li“ (obj. č. 113896)

f UPOZORNENIE Menovitá energia akumulátora je viac ako 100 Wh! Preto dodržiavajte nasledovné prepravné pokyny!

Použitý akumulátor Li-Ion podlieha právnym predpisom o nebezpečnom materiáli, môže sa ale pri zjednodušených podmienkach prepravovať:

- Súkromný používateľ môže akumulátor prepravovať po verejných komunikáciách bez nutnosti ďalších opatrení, pokiaľ je správne samostatne zabalený a preprava slúži súkromným účelom.
- Komerční používatelia, ktorí vykonávajú prepravu v spojení s ich hlavnou činnosťou (napr. dodávky zo stavenísk a na staveniská alebo predvádzania), môžu toto zjednodušenie tiež uplatniť.

V oboch vyššie uvedených prípadoch je potrebné nutne uskutočniť opatrenia, aby sa zabránilo uvoľneniu obsahu. V iných prípadoch je potrebné nevyhnutne dodržiavať predpisy o nebezpečnom materiáli! V prípade nedodržania hrozia odosielaťovi a príp. dopravcovi značné pokuty.

Ďalšie pokyny pre dopravu a odoslanie

- Litium-iónové akumulátory prepravujte, resp. odosielaťte len v nepoškodenom stave!
- Na prepravu akumulátora používajte výlučne originálny kartón alebo vhodný kartón pre nebezpečný materiál (nie je potrebný u akumulátorov s menšou menovitou energiou ako 100 Wh).

- Otvorené kontakty akumulátora zalepte, aby sa zabránilo skratu.
- Akumulátor v rámci balenia zaistite pred pošmyknutím, aby sa zabránilo poškodeniu akumulátora.
- V priebehu prepravy, resp. odoslania zabezpečte správne označenie a dokumentáciu zásielky (napr. balíkovou službou alebo špedíciou).
- Dopredu sa informujte, či je možná preprava zvoleným poskytovateľom a informujte o zásielke.

Odporúčame vám privolať odborníka na nebezpečný materiál pre prípravu zásielky. Dodržiavajte a prípadné ďalšie národné predpisy.

11 SKLADOVANIE

11.1 Skladovanie prístroja

- Po každom použití zariadenie a jeho príslušenstvo dôkladne vyčistite a nasadte všetky ochranné kryty – ak sú k dispozícii.
- Prístroj skladujte na suchom, uzamykateľnom mieste chránenom pred mrazom.
- Prístroj uchovávajte mimo dosah detí a nepovolovaných osôb.

Pred prerušením prevádzky, ktoré trvá viac ako 30 dní, vykonajte nasledujúce práce:

- Rezný nôž očistite a nastriekajte konzervačným olejom.
- Prístroj dôkladne vyčistite a skladujte na suchom mieste.

11.2 Uskladnenie akumulátora a nabíjačky

f UPOZORNENIE Podrobné informácie nájdete v samostatných návodoch na prevádzku akumulátora a nabíjačky.

12 LIKVIDÁCIA

Pokyny k zákonu o elektrických a elektronických prístrojoch (ElektroG)



■ Elektrické a elektronické staré zariadenia nepatria do domového odpadu, ale je potrebné ich likvidovať samostatne!

- Staré batérie alebo akumulátory, ktoré nie sú pevne zabudované v starom prístroji, sa musia pred odovzdaním na likvidáciu vybrať! Ich likvidácia je regulovaná zákonom o batériách.
- Majitelia, resp. používatelia elektrických a elektronických prístrojov sú povinní po ich použití odovzdať ich na recykláciu.
- Koncový používateľ je sám zodpovedný za vymazanie údajov o svojej osobe z likvidovaného starého prístroja!

Symbol prečiarknutého smetiska znamená, že elektrické a elektronické prístroje sa nesmú likvidovať do domového odpadu.

Elektrické a elektronické prístroje bezodplatne odovzdajte na nasledovných miestach:

- verejné miesta likvidácie, resp. zberu s oprávnením (napr. komunálne stavebné dvory)
- predajné miesta elektrických prístrojov (statické a online), pokiaľ sú obchodníci povinní prevziať prístroj alebo ho z vlastnej vôle ponúknuť.

Tieto nariadenia platia len pre prístroje, ktoré boli inštalované a predané v krajinách Európske Únie a ktoré podliehajú Európskej smernici 2012/19/EÚ. V krajinách mimo Európskej únie môžu pre likvidáciu elektrických a elektronických starých zariadení platiť odlišné predpisy.

Pokyny k zákonu o batériách (BattG)



■ Staré batérie a akumulátory nepatria do domového odpadu, ale je potrebné ich likvidovať samostatne!

- Pre bezpečné odobratie batérií alebo akumulátorov z elektrického prístroja a za informácie o ich type, resp. chemickom systéme, dodržujte, prosím, ďalšie údaje v rámci návodu na obsluhu, resp. montáž.
- Majitelia, resp. používatelia batérií a akumulátorov sú povinní po ich použití odovzdať ich na recykláciu. Prevzatie sa obmedzuje na odovzdanie obvyklého množstva pre domácnosť.

Staré batérie môžu obsahovať škodlivé látky alebo ťažké kovy, ktoré by mohli spôsobiť škody na životnom prostredí a zdraví. Zhodnotenie starých batérií a využitie v nich obsiahnutých zdrojov prispieva k ochrane týchto oboch dôležitých materiálov.

Symbol prečiarknutého smetiska znamená, že sa batérie a akumulátory nesmú likvidovať do domového odpadu.

Ak sa okrem toho pod smetiskom nachádza značka Hg, Cd alebo Pb, znamená to nasledovné:

- Hg: Batéria obsahuje viac ako 0,0005 % ortute
- Cd: Batéria obsahuje viac ako 0,002 % kadmia
- Pb: Batéria obsahuje viac ako 0,004 % olova

Akumulátory a batérie bezodplatne odovzdajte na nasledovných miestach:

- verejné miesta likvidácie, resp. zberu s oprávnením (napr. komunálne stavebné dvory)
- Miesta likvidácie batérií a akumulátorov
- Zberné miesta tzv. spoločného systému spätného odberu starých spotrebičov a batérií.
- Zberné miesto u výrobcu (v prípade, že nie je členom spoločného systému spätného odberu).

Tieto nariadenia platia len pre akumulátory a batérie, ktoré boli predané v krajinách Európskej Únie a ktoré podliehajú Európskej smernici 2006/66/ES. V krajinách mimo Európskej Únie môžu pre likvidáciu akumulátorov a batérií platiť odlišné predpisy.

13 TECHNICKÉ ÚDAJE

Technické údaje: pozrite si tabuľku technických údajov na začiatku tohto návodu na obsluhu a použitie.

* *Poznámky k hodnotám emisií vibrácií a emisií hluku:*

- *Uvedené hodnoty emisií vibrácií a hluku boli namerané podľa štandardizovanej skúšobnej metódy a možno ich použiť na porovnanie jedného elektrického náradia s druhým.*
- *Uvedené hodnoty emisií vibrácií a hluku sa môžu použiť aj na predbežné posúdenie vystavenia vibráciám (stupeň vystavenia vibráciám).*
- *Hodnoty emisií vibrácií a hluku sa môžu líšiť od uvedených hodnôt pri skutočnom používaní elektrického náradia v závislosti od spôsobu, akým sa elektrické náradie používa.*

- *Dodržiavajte bezpečnostné opatrenia podľa kapitoly o bezpečnosti. Pokúste sa udržať zaťaženie vibráciami čo možno najmenšie. Príklad opatrení na zníženie zaťaženia vibráciami je nosenie rukavíc pri používaní náradia a obmedzenie pracovného času. Prítom nie je potrebné zohľadniť všetky časti cyklu prevádzky (napríklad časy, počas ktorých je*

elektrické náradie vypnuté a také, počas ktorých je síce zapnuté, ale nie je zaťažené).

14 ZÁKAZNÍCKY SERVIS

V prípade otázok k záruke, oprave alebo náhradným dielom sa obráťte, prosím, na najbližší servis AL-KO. Tento nájdete na internete na nasledovnej adrese:

www.al-ko.com/service-contacts

15 ZÁRUKA

Prípadné chyby materiálu alebo výrobné chyby na zariadení odstránime počas zákonnej premlčacej lehoty pre nárok na náhradu škody podľa nášho výberu opravou alebo výmenou. Premlčacia lehota sa určuje vždy podľa právnych predpisov krajiny, v ktorej bolo zariadenie zakúpené.

Nárok na uplatnenie záruky akceptujeme len pri:

- dodržiavate pokyny tohto návodu na použitie.
- odbornom zaobchádzaní so zariadením
- používaní originálnych náhradných dielov

Nárok na uplatnenie záruky zaniká ak:

- sa svojvoľne pokúšate o opravu
- svojvoľne vykonáte na zariadení technické zmeny
- používate zariadenie v rozpore s určením

Zo záruky sú vylúčené:

- poškodenia laku, ktoré vyplývajú z normálneho opotrebovania
- diely podliehajúce opotrebeniu, ktoré sú na karte náhradných dielov označené rámečkom

xxxxxx (x)

Záručná doba začína plynúť odo dňa zakúpenia zariadenia prvým koncovým odberateľom. Rozhodujúci je dátum na doklade o zakúpení zariadenia. S týmto vyhlásením o záruke a s originálnym dokladom o zakúpení zariadenia sa obráťte na svojho predajcu alebo na najbližší autorizovaný zákaznícky servis. Záonné nároky kupujúceho voči predávajúcemu vyplývajúce z chýb výrobku zostávajú týmto vyhlásením nedotknuté.



AZ EREDETI KEZELÉSI ÚTMUTATÓ FORDÍTÁSA**Tartalomjegyzék**

1	Ehhez a kezelési útmutatóhoz	169	5	Üzembe helyezés	176
1.1	A címlapon található szimbólumok	170	5.1	Akkumulátor feltöltése	176
1.2	Jelmagyarázatok és jelzőszavak	170	5.2	Akkumulátor behelyezése és kivétele (03, 04)	176
2	Termékleírás	170	6	Kezelés	176
2.1	Rendeltetésszerű használat	170	6.1	Az akkumulátor töltöttségi szintjének ellenőrzése	177
2.2	Lehetséges előre látható hibás használat	170	6.2	Teleszkópos nyél hosszabbítása/rövidítése (05)	177
2.3	Biztonsági és védőberendezések	170	6.3	A vágófej elforgatása (06, 07)	177
2.3.1	Túlfeszültség elleni védelem	170	6.4	A készülék be- és kikapcsolása (08, 09)	177
2.3.2	Védőburkolat a vágókéshez	171	7	Munkamagatartás és munkatechnika (10)	177
2.3.3	Kioldógomb	171	8	Karbantartás és ápolás	178
2.4	Szimbólumok a készüléken	171	9	Hibaelhárítás	178
2.4.1	Biztonsági jelölések	171	10	Szállítás	179
2.4.2	Kezelési jelölések	171	11	Tárolás	179
2.5	Termékáttekintés (01)	171	11.1	A gép tárolása	179
2.6	A szállítmány tartalma	171	11.2	Az akkumulátor és a töltőkészülék tárolása	180
3	Biztonsági utasítások	172	12	Ártalmatlanítás	180
3.1	Általános biztonsági utasítások elektromos gépekhez	172	13	Műszaki adatok	181
3.1.1	Munkahelyi biztonság	172	14	Ügyfélszolgálat/Szerviz	181
3.1.2	Elektromos biztonság	172	15	Garancia	181
3.1.3	Személyek biztonsága	172			
3.1.4	Az elektromos gép használata és kezelése	173			
3.1.5	Akkumulátoros működésű gép használata és kezelése	173			
3.1.6	Szerviz	174			
3.2	Biztonsági utasítások sövénynyírókhoz	174			
3.3	Biztonsági utasítások megnövelt hatótávolságú sövénynyírókhoz	174			
3.4	Rezgésterhelés	174			
3.5	Zajterhelés	175			
3.6	Biztonsági utasítások az akkumulátorhoz és a töltőkészülékhez	175			
3.7	A kezelésre vonatkozó biztonsági útmutatások	175			
4	Összeszerelés	176			
4.1	Vágófej felhelyezése/levétele (02)	176			

1 EHHEZ A KEZELÉSI ÚTMUTATÓHOZ

- A német változat esetében az eredeti üzemeltetési útmutatóról van szó. Minden más nyelvi változat az eredeti üzemeltetési útmutató fordítása.
- Tárolja mindig úgy ezt a kezelési útmutatót, hogy bármikor beleolvashasson, ha a berendezéssel kapcsolatos információra van szüksége.
- Másik személynek csak ezzel a kezelési útmutatóval együtt adja tovább a készüléket.
- Olvassa el és tartsa be a jelen kezelési útmutató biztonsági tudnivalóit és figyelmeztetéseit.

1.1 A címlapon található szimbólumok

Szimbólum	Jelentés
	Üzembe helyezés előtt feltétlenül olvassa el gondosan ezt a kezelési útmutatót. Ez a zavarmentes munkavégzés és a hibamentes kezelés feltétele.
	Üzemeltetési útmutató
	A Li-ion akkumulátorokat kezelje óvatosan! Különösen a jelen útmutató szállításra, tárolásra és ártalmatlanításra vonatkozó utasításait tartsa be!

1.2 Jelmagyarázatok és jelzőszavak

⚠ VESZÉLY! Olyan veszélyes helyzetet jelez, amely – ha nem kerülik el – halálos vagy súlyos sérüléseket eredményez.

⚠ FIGYELMEZTETÉS! Olyan potenciálisan veszélyes helyzetet jelez, amely – ha nem kerülik el – halálos vagy súlyos sérüléseket eredményezhet.

⚠ VIGYÁZAT! Olyan potenciálisan veszélyes helyzetet jelez, amely – ha nem kerülik el – kisebb vagy közepesen súlyos sérüléseket eredményezhet.

FIGYELEM! Olyan helyzetet jelez, amely – ha nem kerülik el – anyagi károkat eredményezhet.

ℹ TUDNIVALÓ Az érthetőséget és a használatot segítő, különleges tudnivalók.

2 TERMÉKLEÍRÁS

Ez az üzemeltetési útmutató egy kézzel irányított, állítható teleszkópos nyéllel és lengőfejjel rendelkező akkumulátoros magassági sövényvágó leírása. A készüléket csak a műszaki adatokban meghatározott lítium-ion akkumulátorokkal és töltőkészülékekkel szabad használni. Az akkumulátorokkal és töltőkészülékekkel kapcsolatos további információkért lásd a külön utasításokat:

- Üzemeltetési útmutató 443130: Akkumulátorok
- Üzemeltetési útmutató 443131: Töltőkészülékek

FIGYELEM! A készülék és az akkumulátor károsodásának veszélye. Ha a készüléket nem megfelelő akkumulátorral üzemeltetik, akkor a készülék és az akkumulátor is károsodhat.

- A készüléket csak az előírás szerinti akkumulátorral használja.

2.1 Rendeltetészerű használat

A készüléket sövények vékony ágainak és friss hajtásainak a talajról történő eltávolítására tervezték. A használaton közben szilárdan a talajon kell állnia.

Ez a gép magáncélú használatra készült. Bármely más felhasználás, valamint az illetéktelen módosítások vagy átépítések nem megfelelő használatnak minősülnek, és a garancia kizárását, valamint a megfelelőség elvesztését és a felhasználónak vagy harmadik feleknek okozott károkért való felelősség elutasítását eredményezik a gyártó részéről.

2.2 Lehetséges előre látható hibás használat

- A készüléket robbanásveszélyes környezetben ne használja.
- Ne használja a készüléket esőben.
- A készüléket ne használja nedves sövényekhez és bokrokhoz.

A készülék nem alkalmas nyilvános parkokban és sportlétesítményekben történő iparszerű használatra, valamint mező- és erdőgazdaságokban való alkalmazásra sem.

2.3 Biztonsági és védőberendezések

⚠ FIGYELMEZTETÉS! **Sérülésveszély.** A sérült és kiiktatott biztonsági és védőberendezések súlyos sérüléseket okozhatnak.

- A sérült biztonsági és védőberendezéseket javíttassa meg.
- A biztonsági és védőberendezéseket soha ne iktassa ki.

2.3.1 Túlfeszültség elleni védelem

Ha a túl vastag levágott anyag vagy egy kemény tárgy blokkolja a vágókést, akkor a motor automatikusan kikapcsol.

1. Kapcsolja ki a készüléket és vegye ki az akkumulátort.

Figyelmeztetés! *A vágókésen való munkavégzés előtt távolítsa el a készülék akkumulátorát.*

2. Távolítsa el a blokkolás okát.

- Várjon körülbelül 5 másodpercet.
- Ismét helyezze be az akkumulátort, és kapcsolja be a készüléket.

2.3.2 Védőburkolat a vágókéshez

Szerelés, szállítás és tárolás előtt a védőburkolatot fel kell helyezni a vágókésre a személyi sérülések és anyagi károk elkerülése érdekében.

2.3.3 Kioldógomb

A kioldógomb szabaddá teszi a be/ki kapcsolót. Ezzel megakadályozható a készülék véletlen bekapcsolása egyedül a be/ki kapcsoló megnyomásával.

2.4 Szimbólumok a készüléken

2.4.1 Biztonsági jelölések

Szimbólum	Jelentés
	A kezelésnél legyen különösen óvatos! Üzembe helyezés előtt olvassa el az üzemeltetési útmutatót!
	Viseljen védősisakot, hallásvédőt és szemvédőt!
	Ne nyúljon a vágókések közé!
	A készüléket ne tegye ki eső hatáskörébe!
	Az elektromos vezetékek ne károsodjanak. Áramütés veszélye!
	Tartson 10 m távolságot az elektromos vezetékektől!
	Beállítási, tisztítási vagy karbantartási munkák előtt távolítsa el az akkumulátort.

2.4.2 Kezelési jelölések

Szimbólum	Jelentés
	Teleszkópos nyél meghúzása/meglazítása.

2.5 Termékáttekintés (01)

A termék-összefoglaló (01) áttekintést ad a készülékről.

Sz.	Alkatrész
1	Alapkészülék
2	■ Alsó fogantyú
3	■ Felső fogantyú
4	■ Rögzítőhüvely
5	■ Akkumulátor*
6	■ Töltöttségiszint-kijelző
7	■ Kioldógomb
8	■ Be/ki kapcsoló
9	■ Teleszkópos nyél
10	Vágófej forgócsuklóval
11	Töltőkészülék*
12	Vágókés védőburkolat
13	Üzemeltetési útmutató

* Nem a kiserelés része, azonban a következő cikkszámok alatt megrendelhető: lásd a műszaki adatokat.

2.6 A szállítmány tartalma

TUDNIVALÓ Az akkumulátor és a töltőkészülék nem része a szállítmánynak, ezeket külön kell megvásárolni.

Kicsomagolás után ellenőrizze, hogy az összes részegységet leszállították-e.

Sz.	Alkatrész
1	Alapkészülék
2	Vágófej forgócsuklóval
3	Vágókés védőburkolat
4	Üzemeltetési útmutató

3 BIZTONSÁGI UTASÍTÁSOK

3.1 Általános biztonsági utasítások elektromos gépekhez

⚠ FIGYELMEZTETÉS! Olvassa el az ehhez géphez tartozó összes biztonsági utasítást, útmutatót, illusztrációt és műszaki adatot. A következő útmutatások és utasítások betartásánál elkövetett mulasztások elektromos áramütést, tüzet, illetve súlyos sérüléseket okozhatnak.

- **Őrizzen meg a jövőre minden biztonsági útmutatót és utasítást.**

A biztonsági utasításokban alkalmazott „gép” fogalom hálózati üzemeltetésű (hálózati vezetékkel rendelkező) gépekre vagy akkumulátoros (hálózati vezeték nélküli) elektromos gépekre vonatkozik.

3.1.1 Munkahelyi biztonság

- **A munkaterületét tartsa tisztán és jól megvilágítva.** A rendetlenség vagy a megvilágítatlan munkaterületek balesetekhez vezethetnek.
- **Ne dolgozzon a géppel robbanásveszélyes környezetben, ahol gyúlékony folyadékok, gázok vagy porok találhatóak.** A gépek szikrákat keltenek, amelyek meggyújthatják a port vagy a gőzöket.
- **A gép használata közben gyerekeket és más személyeket tartsen távol.** Mással való foglalkozás esetén elveszítheti a gép fölötti ellenőrzést.

3.1.2 Elektromos biztonság

- **A gép hálózati dugójának illeszkednie kell a csatlakozóaljzatba. A hálózati dugót semmilyen módon sem szabad megváltoztatni. Védőföldeléses gépekhez ne használjon adapterdugót.** A változtatás nélküli dugaszok és hozzáillő csatlakozóaljzatok csökkentik az áramütés kockázatát.
- **Kerülje a testi érintkezést földelt felületekkel, mint például csövekkel, fűtőtestekkel, tűzhelyekkel és hűtőszekrényekkel.** Fokozott az áramütés veszélye, ha a teste földelve van.
- **A gépet védje az esőtől vagy nedvességtől.** Ha a gépbe víz hatol be, ez fokozza az áramütés kockázatát.
- **Ne használja a csatlakozóvezetékét a rendeltetésétől eltérően a gép szállításához, felakasztásához vagy a dugó csatlakozóaljzatból való kihúzásához. A csatlakozó-**

kábelt hőtől, olajtól, éles peremektől vagy mozgó alkatrészekről óvni kell. A sérült vagy összegabalyodott kábelek növelik az áramütés kockázatát.

- **Ha egy géppel a szabadban dolgozik, akkor csak szabadban is használható hosszszabítókábeleket használjon.** A szabadban történő használatra alkalmas hosszabbítókábel csökkenti az áramütés kockázatát.
- **Ha a gép nyirkos környezetben történő üzemeltetése nem kerülhető el, akkor használjon egy hibaáram-védőkapcsolót.** A hibaáram-védőkapcsoló alkalmazása csökkenti az áramütés kockázatát.

3.1.3 Személyek biztonsága

- **Legyen figyelmes, ügyeljen arra, amit csinál, és a géppel történő munkavégzés során használja a józan esztét.** Ne használjon gépet, ha fáradt, vagy ha drogok, alkohol vagy gyógyszerek hatása alatt áll. A gép használata közben már egy pillanatrai figyelmetlenség is a legsúlyosabb sérülésekhez vezethet.
- **Viseljen személyi védőfelszerelést és mindenkor védőszemüveget.** A személyi védőfelszerelés, például a pormaszk, a csúszásmentes biztonsági cipő, a védősisak vagy hallásvédő, az elektromos szerszám fejtájtól és alkalmazásától függően csökkenti a sérülések kockázatát.
- **Kerülje el az akaratlan üzembe helyezést.** Győződjön meg arról, hogy a gépet kikapcsolta, mielőtt azt az áramellátáshoz és/vagy az akkumulátorhoz csatlakoztatja, felveszi vagy szállítja. Ha a gép szállítása közben az ujját a kapcsolón tartja, vagy a gépet bekapcsolva csatlakoztatja a hálózathoz, ez balesetekhez vezethet.
- **A gép bekapcsolása előtt távolítsa el a beállító szerszámokat vagy a csavarkulcsokat.** Egy szerszám vagy kulcs a gép egyik forgó készülék részében sérülésekhez vezethet.
- **Kerülje el a rendellenes testtartást.** Gondoskodjon biztonságos állásról, és mindig legyen egyensúlyban. Így jobban tudja ellenőrizni a gépet váratlan helyzetekben.
- **Viseljen megfelelő ruházatot. Ne hordjon bő ruházatot vagy ékszert.** Tartsa távol a haját és a ruháját a mozgó alkatrészekről. A bő ruhát, ékszert vagy hosszú hajat elkaphatja a szerszám valamelyik mozgó része.

- **Ha porelszívó és porgyűjtő berendezések felszerelése lehetséges, akkor azokat is használni kell a megfelelő módon.** A porelszívás alkalmazása a por által okozott veszélyeket is csökkentheti.
- **Ne ringassa magát a hamis biztonság képzetébe, és soha ne hagyja figyelmen kívül a gépek biztonsági szabályait még akkor sem, ha többszöri használat után kap megbízást a gép használatára.** A figyelmen kívül hagyás a másodperc tört része alatt okozhat súlyos sérüléseket.

3.1.4 Az elektromos gép használata és kezelése

- **Ne terhelje túl a gépet. A munkájához az arra szolgáló gépet használja.** Megfelelő géppel jobban és biztonságosabban végezheti a munkáját a megadott teljesítménytartományban.
- **Ne használjon olyan gépet, amelynek hibás a kapcsolója.** Az olyan gép, amelyet már nem lehet be- vagy kikapcsolni, veszélyes, és meg kell javítani.
- **Húzza ki a dugót a csatlakozóaljzatból és/ vagy távolítsa el a kivehető akkumulátort, mielőtt a készüléken beállításokat végez, kicseréli a behelyezhető szerszám alkatrészeit vagy elrakja a gépet.** Ez az óvintézkedés megakadályozza a gép véletlenszerű elindítását.
- **A használaton kívüli gépeket gyerekektől távol kell tárolni. Ne engedje, hogy a gépet olyan személyek használják, akik a készüléket nem ismerik, vagy a jelen útmutatásokat nem olvasták.** A gépek veszélyesebbek, ha tapasztalatlan személyek használják.
- **A gépeket és a behelyezhető szerszámot gondosan kezelje. Ellenőrizze, hogy a mozgó alkatrészek tökéletesen működnek-e, és nem szorulnak, hogy az alkatrészek törtek vagy nem sérültek-e annyira, hogy a gép működését befolyásolja. A sérült részeket a gép használata előtt javítsa meg.** Sok baleset oka rejlik a rosszul karbantartott gépekben.
- **A vágószerszámokat tartsa élesen és tisztán.** A gondosan ápolott, éles vágóélű vágószerszámok kevésbé szorulnak, és könnyebben irányíthatók.
- **A gépet, a behelyezhető szerszámot, a behelyezhető szerszámokat stb. a jelen útmutatásoknak megfelelően használja. Ennek során vegye figyelembe a munkafelté-**

teleket és a végzendő tevékenységet. A gépnek az előírt alkalmazásoktól eltérő módon történő használata veszélyes helyzetekhez vezethet.

- **A markolatok és a markolatfelületek mindig legyenek szárazak, tiszták, olaj- és zsirimentesek.** A csúszós fogantyúk és fogantyúfelületek váratlan helyzetekben nem teszik lehetővé az elektromos eszköz biztonságos kezelését és irányítását.

3.1.5 Akkumulátoros működésű gép használata és kezelése

- **Az akkumulátorokat csak a gyártó által ajánlott töltőkészülékekkel töltsse fel.** Tűzveszélyt okoz, ha egy adott akkumulátorfajta-hoz alkalmas töltőkészüléket más akkumulátorokhoz használják.
- **Csak az ajánlott akkumulátorokat használja a gépekben.** Más akkumulátorok használata sérülésekhez és tűzveszélyhez vezethet.
- **A használaton kívüli akkumulátort tartsa távol az iratkapszoktól, érméktől, kulcsoktól, tűktől, csavaroktól vagy más fémtárgyaktól, amelyek az érintkezők áthidalását okozhatják.** Az akkumulátorok érintkezői közötti rövidzárlat égési sérülésekhez vagy tűzhez vezethet.
- **Hibás alkalmazás esetén az akkumulátorból folyadék távozhat. Kerülje a folyadékkal való érintkezést. Véletlen érintkezés esetén vízzel öblítse le. Ha a folyadék a szembe kerül, kérjen orvosi segítséget is.** Az akkumulátorból kikerülő folyadék a bőr ingerléséhez vagy égési sérülésekhez is vezethet.
- **Sérült vagy megváltoztatott akkumulátort ne használjon.** A sérült vagy megváltoztatott akkumulátorok váratlanul viselkedhetnek és tüzet, robbanást vagy sérülésveszélyt okozhatnak.
- **Az akkumulátort ne tegye ki nyílt láng vagy magas hőmérsékletek hatásának.** A tűz vagy a 130 °C feletti hőmérséklet robbanást okozhat.
- **Kövesse a töltésre vonatkozó összes utasítást, és az akkumulátort vagy az akkumulátoros gépet soha ne töltsse az üzemeltetési útmutatóban megadott hőmérsékleti tartományon kívül.** Nem megfelelő töltés vagy a megengedett hőmérsékleti tartományon kívül történő töltés károsíthatja az akkumulátort és fokozza a tűzveszélyt.

3.1.6 Szerviz

- **A gépet csak képzett szakemberrel és csak eredeti pótalkatrészek felhasználásával javíttassa.** Ezzel biztosítható, hogy a gép biztonsága megmaradjon.
- **Sérült akkumulátoron soha ne végezzen karbantartást.** Az akkumulátor minden karbantartására csak a gyártó vagy az arra feljogosított ügyfélszolgálati helyek jogosultak.

3.2 Biztonsági utasítások sövénynyírókhoz

- **Tartsa távol a kést a testrészeitől. Mozgó késnél ne kísérelje meg a levágott anyag eltávolítását vagy vágandó anyag tartását.** A kések a kapcsoló kikapcsolása után tovább mozognak. A sövénynyíró használata esetén már egy pillanatrai figyelmetlenség is súlyos sérülésekhez vezethet.
- **A sövénynyírót a kés álló helyzetében, a fogantyúnál fogva vigye, és ügyeljen arra, hogy ne működtesse a kapcsolót.** A sövénynyíró helyes viselése csökkenti a véletlen működtetés veszélyét, és a kések által emiatt okozott sérülések kockázatát.
- **A sövénynyíró szállításakor vagy tárolásakor mindig legyen feltéve a kés burkolata.** A sövénynyíró szakszerű kezelése csökkenti a kés által okozott sérülések veszélyét.
- **A beszerult nyesedék eltávolítása vagy a gép javítása előtt győződjön meg arról, hogy az összes kapcsolót kikapcsolta-e, és hogy a hálózati dugó ki van-e húzva.** A sövénynyíró váratlan működése a lerakódások eltávolítása vagy a karbantartás során súlyos sérüléseket okozhat.
- **A sövénynyíró csak a szigetelt fogantyúknál fogva tartsa, mivel a vágókések érintkezhetnek rejtett elektromos vezetékekkel vagy a gép saját hálózati kábelével.** A kés áramvezető vezetékkel való érintkezése miatt a készülék fémes részei is feszültség alá kerülhetnek, ami áramütést okozhat.
- **A hálózati vezetéket tartsa távol a vágási területtől.** A cserjékben és a bokrokban vezetékek bújhatnak meg, amelyeket a kés véletlenül átvághat.
- **Ne használja a sövénynyíró rossz időben, különösen villámcsapás veszélye esetén.** Ez csökkenti a villámcsapás kockázatát.

3.3 Biztonsági utasítások megnövelt hatótávolságú sövénynyírókhoz

- **Csökkentse a halálos áramütés veszélyét azzal, hogy a megnövelt hatótávolságú sövénynyírót soha nem használja elektromos vezetékek közelében.** Elektromos vezetékek megérintése vagy a gép ezek közelében történő használata súlyos sérülésekhez vagy halálos áramütéshez vezethet.
- **A megnövelt hatótávolságú sövénynyíró mindig két kézzel kezelje.** A megnövelt hatótávolságú sövénynyírórt tartsa két kézzel a kontroll elvesztésének elkerülése érdekében.
- **A megnövelt hatótávolságú sövénynyíróval fej felett történő munkavégzés esetén viseljen fejdődöt.** A lehulló nyesedékek súlyos sérüléseket okozhatnak.

3.4 Rezgésterhelés

■ Rezgés miatti veszély

A készülék használata közben a tényleges rezgéskibocsátási érték a gyártó által megadott értéktől eltérhet. Használat előtt, ill. közben vegye figyelembe a következő befolyásoló tényezőket:

- A készüléket rendeltetésszerűen használják?
- Az anyag vágása, ill. előkészítése a megfelelő módon és formában történik?
- A készülék a szokásos üzemi állapotban található?
- A vágószerszám megfelelően meg van élvezve, ill. a megfelelő vágószerszám van beszerelve?
- A tartófogantyú és az opcionális vibrációs fogantyú fel van szerelve és ezek szilárdan vannak a készülékre erősítve?
- A készüléket csak az adott munka elvégzéséhez szükséges fordulatszámmal működtesse. Kerülje a maximális fordulatszámot a zaj és a rezgések csökkentése érdekében.
- Szakszerűtlen használat és karbantartás miatt a készülék által kibocsátott zaj és a rezgés fokozódhat. Ez egészségkárosodást okoz. Ilyen esetben azonnal kapcsolja ki a készüléket, majd egy hivatalos szervizben javíttassa meg.
- A rezgés miatti terhelés mértéke az elvégzendő munkától, ill. a készülék használatától függ. Mérlegelje a helyzetet és iktasson be megfelelő munkaszüneteket. Ezzel jelentősen csökkenthető a teljes munkaidő alatt kapott rezgés miatti terhelés mértéke.

- A készülék tartós használata esetén a kezelő rezgéseknek van kitéve, ami vérkeringési problémákhoz (az ujjak elfehéredéséhez) vezethet. Ennek a kockázatnak az elkerüléséhez viseljen kesztyűt és tartsa melegen a kezét. Ha az ujjak elfehéredése tapasztalható, azonnal forduljon orvoshoz. A tünetekhez tartoznak: érzéketlenség, az érzékelőképesség elvesztése, bizsergés, viszketés, fájdalom, elgyengülés, a bőr színének vagy állapotának megváltozása. Normál esetben ezek a tünetek az ujjakat, a kezeket vagy a pulzust érintik. Alacsonyabb hőmérsékleten a veszély fokozódik.
- Iktasson be a munkanapba hosszabb szüneteket, hogy a zajtól és a rezgésektől való regenerálódás lehetséges legyen. A munkát úgy tervezze meg, hogy az erős rezgést keltő készülékek használata több napra legyen elosztva.
- Ha a készülék használata közben a kezéinél kellemetlen érzése lenne vagy a bőre elszíneződne, akkor azonnal szakítsa meg a munkavégzést. Iktasson be megfelelő pihenőket. Megfelelő hosszúságú pihenő nélkül kéz-karrezgésszindrómát tapasztalhat.
- Minimalizálja a rezgésekből adódó kockázatot. A készüléket a kezelési útmutatóban található utasítások szerint gondozza.
- Ha a készüléket gyakran használják, lépjen kapcsolatba a szakkereskedővel antivibrációs tartozékok (pl. fogantyúk) beszerzése érdekében.
- Kerülje el a készülékkel 10 °C alatti hőmérsékleteken történő munkavégzést. Egy munkatervben határozza meg, hogy hogyan korlátozható a rezgés okozta terhelés.

3.5 Zajterhelés

A készülék használata közben bizonyos mértékű zajterhelés elkerülhetetlen. Nagy zajjal járó munkákat csak az engedélyezett és erre a célra meghatározott időpontokban végezzen. Tartson zajmentes szüneteket és a munka időtartamát csak a legszükségesebb mértékre korlátozza. Saját személyes védelme és a közelben tartózkodók védelme érdekében megfelelő hallásvédőt kell viselni.

3.6 Biztonsági utasítások az akkumulátorhoz és a töltőkészülékhez

- Feltöltés előtt az akkumulátort vegye ki a készülékből.

- Soha ne helyezzen a készülékbe különböző típusú akkumulátorokat vagy új és használt akkumulátorokat együtt.
- Az akkumulátorokat a pólusokra ügyelve helyezze a készülékbe.
- Vegye ki az akkumulátorokat a készülékből, ha hosszabb ideig nem használja azt.
- A készülék vagy az akkumulátor csatlakozókapcsait ne zárja rövidre.

Üzemeltetési útmutatók

Tartsa be az akkumulátorra és a töltőkészülékre vonatkozó biztonsági utasításokat a külön üzemeltetési útmutatókban.

Lásd:

- Üzemeltetési útmutató 443130: Akkumulátorok
- Üzemeltetési útmutató 443131: Töltőkészülék

3.7 A kezelésre vonatkozó biztonsági útmutatások

⚠ FIGYELMEZTETÉS! Veszély elektromágneses mező miatt. Ez az elektromos szerszám a működés során elektromágneses mezőt gerjeszt. Ez a mező bizonyos körülmények esetén károsan hathat ki az aktív és passzív orvosi implantátumokra.

- A súlyos vagy halálos sérülések veszélyének csökkentése érdekében, az orvosi implantátumokkal rendelkező személyek számára azt javasoljuk, hogy az elektromos szerszám használata előtt kérdezze meg az orvosát és az orvosi implantátum gyártóját.
- Ügyeljen arra, hogy kezelő a felelős az olyan balesetekért és anyagi károkért, melyeket más személyeknek vagy azok tulajdonában okozhatnak.
- A készüléket csak olyan munkákra használja, amelyekre az szolgál. A nem rendeltetésszerű használat sérüléseket, valamint anyagi károkat okozhat.
- Csak akkor kapcsolja be a készüléket, ha a munkaterületen nem tartózkodnak más személyek vagy állatok.
- A személyeket és állatokat tartsa biztonságos távolságban, illetve kapcsolja ki a készüléket, ha emberek vagy állatok közelednek.
- Nyírás előtt keresse meg és távolítsa el a sövényekben és bokrokban esetleg előforduló akadályokat – pl. drótokat, drótkerítéseket, elektromos vezetékeket, kerti eszközöket, üvegeket.

- Ha két fogantyú áll rendelkezésre, akkor két kézzel fogja meg a sövénynyírót.
- Munka közben a talajon álljon, ne létrán vagy más instabil felületen.
- A sövénynyíró használata előtt győződjön meg arról, hogy a mozgás alkatrészek (pl. meghosszabbított tengely vagy forgó elem) rögzítőberendezései a helyükön vannak.
- A készüléket úgy mozgassa és szállítsa, hogy a vágókéshez sem emberek, sem állatok ne érhesenek hozzá. Szállítás előtt a védőburkolatot húzza fel a vágókésre.
- Munka közben a levágni kívánt ágakat ne tartsa a kezével.
- Kapcsolja ki a készüléket és várjon, amíg a vágókés teljesen meg nem áll, mielőtt a beszorult ágakat eltávolítja.
- Távolítsa el az akkumulátort a készülékből és tegye fel a védőburkolatot a vágókésre az alábbi esetekben:
 - ellenőrzési, beállítási és tisztítási munkák,
 - a vágókésnél végzett munka,
 - a készülék magára hagyása,
 - szállítás,
 - tárolás,
 - karbantartási és javítási munkák,
 - veszély.

4 ÖSSZESZERELÉS

⚠ FIGYELMEZTETÉS! Veszélyek nem teljes összeszerelés miatt! Egy nem teljesen összeszerelt gép üzemeltetése súlyos sérülésekhez vezethet.

- A gépet csak teljesen összeszerelt állapotban üzemeltesse!
- Az akkut csak akkor tegye be a készülékbe, ha az teljesen össze van szerelve!

4.1 Vágófej felhelyezése/levétele (02)

Vágófej felhelyezése

1. A vágófej dugós csatlakozását (02/1) és a teleszkópos nyelet (02/2) úgy illessze egymáshoz, hogy a rányomtatott nyílak egymással szemben legyenek.
2. A dugós csatlakozást és a teleszkópos nyelet ütközésig tolja be egymásba (02/a).
3. A rögzítőhüvelyt (02/3) ütközésig húzza rá (02/b) a dugaszcsatlakozásra.

4. A rögzítőhüvelyt a zárt retesz irányában forgassa el (02/c).

Vágófej levétele

1. A rögzítőhüvelyt a nyitott retesz irányában forgassa el.
2. Húzza le a vágófejet.

5 ÜZEMBE HELYEZÉS

5.1 Akkumulátor feltöltése

Ügyeljen a töltési üzemmód hőmérsékleti tartományára, lásd a műszaki adatokat.

F TUDNIVALÓ Részletes információért olvassa el az akkumulátor és a töltő külön kezelési útmutatóját:

- Üzemeltetési útmutató 443130: Akkumulátorok
- Üzemeltetési útmutató 443131: Töltőkészülékek

5.2 Akkumulátor behelyezése és kivétele (03, 04)

FIGYELEM! Az akkumulátor károsodásának veszélye. Ha használat után az akku a gépben marad, akkor emiatt az akku károsodhat.

- Közvetlenül a használat után az akkut húzza ki a gépből és tárolja fagytól védett helyen.
- Az akkut közvetlenül csak a munka megkezdése előtt tegye be a gépbe.

Akkumulátor behelyezése (03)

1. Az akkumulátort (03/1) kattanásig (03/a) tolja be az alapkészüléken lévő akkumulátortartóba (03/2).

Akkumulátor kivétele (04)

1. Az akkumulátoron (04/2) lévő kioldógombot (04/1) nyomja meg és tartsa nyomva.
2. Húzza ki az akkumulátort (04/a).

6 KEZELÉS

⚠ FIGYELMEZTETÉS! Sérülésveszély meglazult alkatrészek miatt. A működés közben meglazuló alkatrészek súlyos sérüléseket okozhatnak.

- A készülék bekapcsolása előtt ellenőrizze, hogy az összes készülékrész csavarozása szoros-e.
- Úgy rögzítse a vágószerszámokat, hogy működés közben ne lazulhassanak meg.

6.1 Az akkumulátor töltöttségi szintjének ellenőrzése

A töltöttségint-kijelző(01/6) az alapkészülék tejején található.

Három szegmensből áll. A szegmensek a töltöttségi állapottól függően világítanak vagy villognak.

Szegmens	Töltöttségi állapot
3 szegmens világít:	Az akkumulátor teljesen fel van töltve.
2 szegmens világít:	Az akkumulátor 2/3-ig fel van töltve.
1 szegmens világít:	Az akkumulátor 1/3-ig fel van töltve.
1 szegmens villog:	Az akkumulátor majdnem lemerült. A készülék rövid időn belül kikapcsol.

6.2 Teleszkópos nyél hosszabbítása/ rövidítése (05)

A teleszkópos nyél (05/2) hossza fokozatmentesen állítható. Ezáltal a hosszúságot úgy lehet beállítani, ahogy az a munka sikeres elvégzéséhez szükséges.

1. A rögzítőhüvelyt (05/1) forgassa el (05/a) a nyitott retesz irányában addig, amíg a szorító meg nem lazul.
2. Tolja ki a teleszkópos nyelet a kívánt hosszúság beállításához (05/b)
3. Húzza meg a rögzítőhüvelyt.

6.3 A vágófej elforgatása (06, 07)

A forgatható vágófej kényelmes és biztonságos munkahelyzet felvételét teszi lehetővé.

⚠ FIGYELMEZTETÉS! Vágási sérülések veszélye. Vágási sérülések veszélye a vágókésbe történő benyúlás esetén.

- Mindig kapcsolja ki a készüléket, mielőtt elforgatja a vágófejet!
1. Nyomja meg a nyomógombot (07/1) a vágófej két oldalán.
 2. A vágófejet fordítsa (06/a) a kívánt pozícióba.
 3. Engedje el a nyomógombot. A vágófej a kívánt pozícióban bekattan.

6.4 A készülék be- és kikapcsolása (08, 09)

A készülék bekapcsolása

1. Hozza a készüléket munkahelyzetbe (08).

2. Az alapkészüléken lévő kioldógombot (09/1) nyomja meg és tartsa nyomva.
3. A be/ki kapcsolót (09/2) nyomja meg és tartsa lenyomva.
4. A kioldógombot engedje el. A készülék elindulása után a kioldógombot nem kell nyomva tartani. A kioldógomb megakadályozza a készülék akaratlan elindítását.

A készülék kikapcsolása

1. Engedje el a be/ki kapcsolót.
2. Esetleg az akkumulátort is húzza ki a véletlen visszakapcsolás megakadályozása érdekében: lásd *Fejezet 5.2 "Akkumulátor behelyezése és kivétele (03, 04)", oldal 176.*

7 MUNKAMAGATARTÁS ÉS MUNKATECHNIKA (10)

⚠ FIGYELMEZTETÉS! Fokozott zuhanásveszély. Fokozott zuhanásveszély áll fenn, ha a munkavégzés magas helyen (pl. létrán állva) történik.

- A készülékkel mindig a talajon állva dolgozon, és közben ügyeljen arra, hogy biztosan álljon.
- Tartsa be a biztonsági utasításokat.
- A sövényt rendszeresen és csak a megengedett ideig vágja.
- Csak a vékony ágakat és a friss hajtásokat vágja le a sövény felületén; ne vágjon túl mélyen a sövénybe.
- Először a sövénynek mindig a két oldalát vágja le, majd végül a tetejét. Így megelőzhető, hogy a nyesedék a még nem megmunkált területekre essen.
- A sövényt mindig trapéz alakúra kell nyírni. Ez megakadályozza az alsó ágak megakadályozza az alsó ágak lecsúszását (10).
- A nyesedéket csak álló motornál távolítsa el.
- A készülék magára hagyása/szállítása esetén:
 - Kapcsolja ki a készüléket.
 - A védőburkolatot húzza fel.
 - Távolítsa el az akkumulátort.
- Használat után az akkumulátort vegye ki, és ellenőrizze a készülék esetleges sérüléseit.

8 KARBANTARTÁS ÉS ÁPOLÁS

⚠ FIGYELMEZTETÉS! Vágási sérülések veszélye. Vágási sérülések veszélye az éles szélű és még mozgó készülék-alkatrészek közé, valamint a vágószerszámokba nyúlás esetén.

- Karbantartási, gondozási és tisztítási munkák előtt mindig kapcsolja ki a készüléket. Távolítsa el az akkumulátort.
- Karbantartási, ápolási és tisztítási munkák közben mindig viseljen védőkesztyűt.

f TUDNIVALÓ Javítási munkákat csak kompetens szaküzemek vagy a mi szervizeink végezhetnek.

- A készüléket ne tegye ki nedvességnek vagy nyirkosságnak.
- A burkolatot és a vágókést minden használat után kefével vagy kendővel megtisztítsa. Ne használjon vizet és/vagy agresszív tisztító-, ill. oldószert – korrózióveszély és a műanyag alkatrészek károsodása következhet be.
- Az akkut minden használat után távolítsa el és ellenőrizze, hogy vannak-e sérülések a készüléken.
- Tisztítsa meg és rozsdagátló olajjal permegezze be a vágókést.

- A vágókést rendszeresen ellenőrizze. Keresse fel a gyártó szervizállomását az alábbi esetekben:
 - hibás vágókés
 - tompa vágókés
 - túlzott kopás
- Ellenőrizze az összes csavar szilárd rögzítését.
- Ellenőrizze a készülék érintkezőinek korrózióját, esetleg egy finom drótkéfével tisztítsa meg, majd kontaktspray-vel permetezze be.

9 HIBAEHÁRÍTÁS

⚠ VIGYÁZAT! Sérülésveszély. Az éles szélű és mozgó készülékalkatrészek sérüléseket okozhatnak.

- Karbantartási, ápolási és tisztítási munkák közben mindig viseljen védőkesztyűt!

f TUDNIVALÓ Olyan hibák esetében, amelyek nem szerepelnek ebben a táblázatban, vagy amelyeket saját maga nem tudja kijavítani vevőszolgálatunkhoz.

Zavar	Ok	Elhárítás
A motor nem jár.	Az akkumulátor lemerült.	Töltse fel az akkumulátort.
	Az akkumulátor hiányzik vagy rosszul van elhelyezve.	Helyezze be megfelelően az akkumulátort.
	Az áramellátás megszakadt.	1. Az akkumulátort vegye ki. 2. Tisztítsa meg a készülék dugaszérítkezőit.
	A motorvédő kapcsoló túlterhelés miatt kikapcsolta a motort.	Várjon, amíg a motorvédő kapcsoló ismét bekapcsolja a motort.
A motor szakadozottan működik.	<ul style="list-style-type: none"> ■ Meghibásodás ■ A be-/kikapcsoló hibás. 	Keresse fel a gyártó szervizállomását.
A vágókés működés közben forró. Füstképződés.	Nincs olaj a vágókésen.	1. Kapcsolja ki a készüléket és vegye ki az akkumulátort. 2. A vágókést tisztítsa meg és olajozza be. 3. Tegye vissza az akkumulátort.
	<ul style="list-style-type: none"> ■ A vágókés kopott. ■ A vágókés kicsorbult. 	Keresse fel a gyártó szervizállomását.

Zavar	Ok	Elhárítás
Az ágak vágása nem tiszta. Az ágak gyakran beszorulnak a vágókésbe.	A vágókés kopott.	Keresse fel a gyártó szervizállomását.
	A vágókés csúszóhézagja túl nagy.	Keresse fel a gyártó szervizállomását.
A motor jár, de a vágókés nem mozdul.	Meghibásodás	Keresse fel a gyártó szervizállomását.
A készülék szokatlanul rezeg.	Meghibásodás	Keresse fel a gyártó szervizállomását.
Az akkumulátor üzemideje jelentősen csökken.	Az akkumulátor élettartama végére ért.	Cserélje ki az akkumulátort. Csak a gyártó eredeti tartozékait használja.
Az akkumulátor nem töltődik.	Az akkumulátor érintkezői szennyezettek.	Keresse fel a gyártó szervizállomását.
	Az akkumulátor vagy a töltő-készülék hibás.	Rendeljen pótalkatrészeket. Keresse fel a gyártó szervizállomását.
	Az akkumulátor túl meleg.	Hagyja lehűlni az akkumulátort.

10 SZÁLLÍTÁS

Szállítás előtt tegye meg a következő intézkedéseket:

1. Kapcsolja ki a készüléket.
2. Távolítsa el az akkumulátort a készülékből.
3. Az akkumulátort előírás szerint csomagolja be (lásd alább).

„B125 Li” akkumulátor (cikksz. 113896)

I TUDNIVALÓ Az akkumulátor névleges fogyasztása több mint 100 Wh! Ezért tartsa be a következő szállítási utasításokat!

A készülékben használt Li-ion akkumulátorra a veszélyes árukra vonatkozó törvény érvényes, azonban egyszerűbb feltételek mellett szállítható:

- Magánfelhasználó az akkumulátort további intézkedések nélkül az utcán szállíthatja, amennyiben az szakszerűen becsomagolt állapotban van és a szállítás személyes célokat szolgál.
- Közületi felhasználó, aki a szállítást fő tevékenységi köréhez kapcsolódva végzi (pl. alkalmazási helyre/helyről bemutatókra/bemutatókról történő szállítás esetén), akkor ez a könnyítés igénybe vehető.

Az előbb említett két esetben megfelelő előzetes intézkedéseket kell tenni annak megelőzésére, hogy a beltartalom a szabadba kerüljön. Egyéb esetekben a veszélyes árukra vonatkozó törvény betartása kötelező! Ennek elmulasztása esetén a feladót és adott esetben a szállítót büntetőjogi felelősség terheli.

További tudnivalók a szállításhoz és a kiküldéshez

- A lítium-ion akkumulátorokat csak sértetlen állapotban szállítsa vagy továbbítsa!
- Az akkumulátor szállításához kizárólag az eredeti kartoncsomagolást vagy egy veszélyes termékhez alkalmas kartoncsomagolást használjon (100 Wh-nál kisebb teljesítményű akkumulátorok esetén ez szükségtelen).
- A szabad akkumulátorérintkezőket a rövidzárlat megelőzéséhez ragassza le.
- Az akkumulátort a csomagoláson belül elcsúszás ellen biztosítani kell az akkumulátor sérüléseinek elkerülésére.
- Gondoskodjon a küldemény helyes megjelöléséről és dokumentációjáról szállítás, ill. kiküldés közben (pl. csomagküldő szolgálat vagy szállítmányozás igénybe vétele esetén).
- Előzőleg tájékozódjon, hogy a kiválasztott szolgáltatóval lehetséges-e a szállítás, és küldjön értesítést.

A kiküldés előkészítéséhez javasoljuk egy veszélyes áruk terén szakértőnek számító személy bevonását. Tartsa be az esetleges további nemzeti előírásokat is.

11 TÁROLÁS

11.1 A gép tárolása

- A készüléket és annak tartozék alkatrészeit minden használat után alaposan tisztítsa

meg és tegyen fel minden védőburkolatot – ha vannak.

- A készüléket tárolja száraz, zárható és fagymentes helyen kell tárolni.
- A készüléket úgy kell tárolni, hogy gyermekek és illetéktelen személyek ne férhessenek hozzá.

30 napnál hosszabb üzemszünetek előtt a következő munkákat végezze el:

- Tisztítsa meg és rozsdagátló olajjal permezzesse be a vágókést.
- A készüléket alaposan tisztítsa meg, és száraz helyiségben tárolja.

11.2 Az akkumulátor és a töltőkészülék tárolása

TUDNIVALÓ Részletes információkért olvassa el az akkuhoz és a töltőkészülékhez tartozó külön üzemeltetési útmutatókat.

12 ÁRTALMATLANÍTÁS

Tudnivalók az elektromos és elektronikus készülékekre vonatkozó törvényről (ElektroG)

-  A használt elektromos és elektronikus készülékek nem tartoznak a háztartási hulladékhoz, hanem válogatott begyűjtése, ill. ártalmatlanításuk szükséges!
- A régi elemeket vagy akkumulátorokat, amelyek nincsenek a régi készülékbe rögzítve, leadás előtt el kell távolítani! Ezek ártalmatlanítását az akkumulátorokra vonatkozó törvény szabályozza.
- Az elektromos és elektronikus készülékek tulajdonosai, ill. használói kötelesek a készülékeket használatuk befejeztével visszaszolgáltatni.
- A végfelhasználó kizárólagos felelőssége, hogy törölje az ártalmatlanítandó régi készüléken lévő személyes jellegű adatait!

Az áthúzott hulladéktároló edény szimbólum azt jelenti, hogy az elektromos és elektronikus készülékeket nem szabad a háztartási hulladékkal ártalmatlanítani.

Az elektromos és elektronikus készülékek a következő helyeken díjtalanul leadhatók:

- Nyilvános törvényes ártalmatlanító, ill. gyűjtőpontok (pl. kommunális hulladékudvarok)
- Elektromos készülékeket forgalmazó üzletek (helyhez kötött és online), valamint kereske-

dők kötelesek ezeket átvenni, ill. ezt. Önként felajánlani.

Ezek az állítások csak azokra a készülékekre érvényesek, amelyeket az Európai Unió országai-ban telepítettek és vásároltak, és amelyek a 2012/19/EU sz. európai irányelv hatálya alá tartoznak. Az Európai Unióon kívüli országokban ezektől eltérő rendelkezések lehetnek érvényben a használt elektromos és elektronikus készülékek ártalmatlanítására vonatkozóan.

Tudnivalók az akkumulátorokra vonatkozó törvénnyel kapcsolatban (BattG)



- A használt elemek és akkumulátorok nem tartoznak a háztartási hulladékhoz, hanem válogatott begyűjtése, ill. ártalmatlanítása szükséges!
- Az elektromos készülékekből származó elemek vagy akkumulátorok biztonságos kivételéhez és a típusra, ill. a kémia rendszerre vonatkozó információk a kezelési és szerelési útmutatóban található további adatok között találhatóak.
- Az elemek és akkumulátorok tulajdonosai, ill. használói kötelesek a készülékeket használatuk befejeztével visszaszolgáltatni. A visszazadás a háztartásban előforduló mennyiségek átvételére vonatkozik.

A használt elemek káros anyagokat vagy nehézfémeket tartalmazhatnak, amelyek károsíthatják a környezetet és az egészséget. A használt elemek értékesítése és a bennük megtalálható erőforrások hasznosítása hozzájárul mind a környezet, mind az egészség védelméhez.

Az áthúzott hulladéktároló edény szimbólum azt jelenti, hogy az elemeket és akkumulátorokat nem szabad a háztartási hulladékkal ártalmatlanítani.

Ha ezenkívül a hulladéktároló edény alatt Hg, Cd vagy Pb jelzés látható, akkor a következő helyzet áll fenn:

- Hg: Az elem több mint 0,0005 % higanyt tartalmaz
- Cd: Az elem több mint 0,002 % kadmiumot tartalmaz
- Pb: Az elem több mint 0,004 % ólmot tartalmaz

Az elemek és akkumulátorok a következő helyeken díjtalanul leadhatók:

- Nyilvános törvényes ártalmatlanító, ill. gyűjtőpontok (pl. kommunális hulladékudvarok)
- Elemeket és akkukat árusító helyeken

- A készülékekhez használt régi elemek gyűjtését végző közös visszavételi rendszerek bármelyik átvételi pontján
- A gyártó visszavételi helyén (ha a közös visszavételi rendszer nem áll rendelkezésre)

Ezek az állítások csak azokra az elemekre és akkumulátorokra érvényesek, amelyeket az Európai Unió országaiban telepítettek és vásároltak, és amelyek a 2006/66/EK sz. európai irányelv hatálya alá tartoznak. Az Európai Unión kívüli országokban ezektől eltérő rendelkezések lehetnek érvényben az elemek és akkumulátorok ártalmatlantására vonatkozóan.

13 MŰSZAKI ADATOK

Műszaki adatok: lásd a műszaki adatok táblázatát a jelen üzemeltetési útmutató elején.

* *Megjegyzések a rezgés kibocsátási és zajkibocsátási értékekhez:*

- *A megadott rezgés kibocsátási és zajkibocsátási értékek mérésére egy szabványos mérési eljárás keretében került sor, és az összehasonlításhoz egy másik elektromos eszköz került alkalmazásra.*

- *A megadott rezgés kibocsátási és zajkibocsátási értékek a kitétség (rezgésterhelési fokozat) kezdeti becsüléséhez is használhatók.*
- *A rezgés kibocsátási és zajkibocsátási értékek az elektromos eszköz tényleges használata közben az elektromos eszköz használati módjától és jellegétől függően a megadott értékektől eltérhet.*
- *Tartsa be a biztonsági intézkedéseket a biztonság foglalkozó fejezet szerint. Próbálja meg a rezgés miatti terhelést a lehető legalacsonyabb szinten tartani. A rezgésterhelés csökkentésére vonatkozó intézkedés lehet például kesztyű viselése az eszköz használata közben, valamint a munkaidő korlátozása. Eközben az üzemelési ciklus minden részére figyelni kell (pl. azokra az időkre, amikor az elektromos eszköz ki van kapcsolva, valamint azokra, amikor ugyan be van kapcsolva, de nincs terhelve).*

14 ÜGYFÉLSZOLGÁLAT/SZERVIZ

A garanciával, javítással vagy pótalkatrészekkel kapcsolatos kérdések esetén kérjük, forduljon a legközelebbi AL-KO szervizhez. Ezeket megtalálja az interneten a következő oldalon:

www.al-ko.com/service-contacts

15 GARANCIA

A berendezés esetleges anyag- és gyártási hibáinak elhárítása javítással vagy alkatrészcserevel történik a törvényben előírt jótállási időn belül. A jótállási határidőt azon ország jogrendszere határozza meg, ahol a berendezést vásárolták.

A garancia kizárólag akkor érvényes, ha:

- betartják ezt az üzemeltetési utasítást
- szakszerűen használják a berendezést
- csak eredeti pótalkatrészeket használnak

A garancia nem érvényes

- önhatalmú javítási próbálkozás
- önhatalmú műszaki módosítások
- nem rendeltetésszerű használat esetén

A garancia nem vonatkozik:

- a használatból eredő festékhibákra,
- a kopó alkatrészekre, amelyek a pótalkatrész-katalógusban be vannak keretelve xxxxxx (x)

A garancia az első végfelhasználó vásárlásától lép életbe. Az időpont meghatározásakor a fizetési bizonylaton szereplő dátum a mérvadó. A garanciajeggel és az eredeti fizetési bizonylattal forduljon a szakkereskedéshez vagy a legközelebbi hivatalos ügyfélszolgálatához. A vevő eladóval szembeni kelékszavatossági jogainak törvényes érvényesítési lehetőségeit a jelen nyilatkozat nem befolyásolja.

OVERSÆTTELSE AF DEN ORIGINALE BRUGSANVISNING

Indholdsfortegnelse

1	Om denne brugsanvisning	182	4	Montering	188
1.1	Symboler på forsiden	183	4.1	Montering/afmontering af skærehovedet (02)	189
1.2	Symboler og signalord	183	5	Ibrugtagning	189
2	Produktbeskrivelse	183	5.1	Opladning af batteri	189
2.1	Tilsigtet brug	183	5.2	Isætning og udtagning af batteriet (03, 04)	189
2.2	Forudsigelig forkert brug	183	6	Betjening	189
2.3	Sikkerheds- og beskyttelsesanordninger	183	6.1	Kontrol af batteriets ladetilstand	189
2.3.1	Overbelastningsbeskyttelse	183	6.2	Forlængelse/forkortelse af teleskopstangen (05)	189
2.3.2	Beskyttelsesafdækning til kniv	184	6.3	Drejning af skærehovedet (06, 07)	189
2.3.3	Oplåsningsknap	184	6.4	Tænd og sluk for maskinen (08, 09)	190
2.4	Symboler på maskinen	184	7	Arbejds måde og arbejdsteknik (10)	190
2.4.1	Sikkerhedssymboler	184	8	Service og vedligeholdelse	190
2.4.2	Betjeningsymbol	184	9	Hjælp ved forstyrrelser	190
2.5	Produktoversigt (01)	184	10	Transport	191
2.6	Leveringsomfang	184	11	Opbevaring	192
3	Sikkerhedsanvisninger	185	11.1	Opbevaring af apparatet	192
3.1	Generelle sikkerhedsanvisninger for elværktøjer	185	11.2	Opbevaring af batteri og oplader	192
3.1.1	Arbejdspladssikkerhed	185	12	Bortskaffelse	192
3.1.2	Elektrisk sikkerhed	185	13	Tekniske data	193
3.1.3	Personersikkerhed	185	14	Kundeservice/service	193
3.1.4	Brug og håndtering af den elektriske maskine	186	15	Garanti	193
3.1.5	Brug og håndtering af den batteridrevne maskine	186			
3.1.6	Service	186			
3.2	Sikkerhedsanvisninger for hækkeklippere	186			
3.3	Sikkerhedsanvisninger for hækkeklippere med forlænget rækkevidde	187			
3.4	Vibrationsbelastning	187			
3.5	Støjbelastning	188			
3.6	Sikkerhedsanvisninger om batteri og oplader	188			
3.7	Sikkerhedsanvisninger vedr. betjening	188			
			1	OM DENNE BRUGSANVISNING	
				■ Den tyske udgave er den originale driftsvejledning. Alle andre sprog er oversættelser af den originale driftsvejledning.	
				■ Opbevar denne brugsanvisning, så du altid kan slå op i den, når du har brug for informationer om maskinen.	
				■ Overdrag kun maskinen til andre personer sammen med denne brugsanvisning.	
				■ Læs og overhold sikkerhedsanvisningerne og advarslerne i denne brugsanvisning.	

1.1 Symboler på forsiden

Symbol	Betydning
	Læs denne brugsanvisning omhyggeligt, før du tager apparatet i brug. Dette er en forudsætning for, at du kan arbejde sikkert og håndtere apparatet uden forstyrrelser.
	Brugsanvisning
	Håndter li-ion batterier forsigtigt! Overhold især anvisningerne i nærværende brugsanvisning vedrørende transport, opbevaring og bortskaffelse!

1.2 Symboler og signalord

⚠ FARE! Indikerer en umiddelbar farlig situation, som, hvis den ikke undgås, er livsfarlig eller medfører alvorlige kvæstelser.

⚠ ADVARSEL! Indikerer en potentiel farlig situation, som, hvis den ikke undgås, kan være livsfarlig eller medføre alvorlige kvæstelser.

⚠ FORSIGTIG! Indikerer en potentiel farlig situation, som, hvis den ikke undgås, kan medføre mindre eller moderate kvæstelser.

OBS! Indikerer en situation, som, hvis den ikke undgås, kan medføre tingsskade.

i BEMÆRK Specielle anvisninger, der gør dig i stand til at forstå og håndtere maskinen bedre.

2 PRODUKTBEKRIVELSE

Denne brugsanvisning beskriver en håndbetjent, batteridrevet stanghækkeklipper med højdejusterbar teleskopstang og svinghoved.

Maskinen må kun bruges med de lithium-ion batterier og opladere, der er angivet i de tekniske data. Yderligere oplysninger om batterier og opladere findes i de separate vejledninger:

- Brugsanvisning 443130: Batterier
- Brugsanvisning 443131: Opladere

OBS! Risiko for skader på apparatet og batteriet. Hvis apparatet drives med uegnede batterier, kan det føre til skader på apparatet og batterierne.

- Driv kun apparatet med de foreskrevne batterier.

2.1 Tilsigtet brug

Maskinen er beregnet til at fjerne tynde grene og friske skud på hække og buske nedefra. Brugeren skal stå stabilt på jorden.

Denne maskine er udelukkende beregnet til privat brug. Enhver anden brug samt ikke godkendte om- eller påbygninger er mod den tilsigtede brug og bevirker, at garantien bortfalder, at overensstemmelsen ikke opfyldes, og at fabrikantens ansvar med henblik på skader, der påføres brugeren eller udenforstående, bortfalder.

2.2 Forudsigtelig forkert brug

- Brug ikke maskinen i eksplosive områder.
- Brug ikke maskinen i regnvejr.
- Brug ikke maskinen på våde hække eller buske.

Maskinen er hverken beregnet til erhvervsmæssig brug i offentlige parker, på sportspladser eller i forbindelse med landbrug og skovdrift.

2.3 Sikkerheds- og beskyttelsesanordninger

⚠ ADVARSEL! Fare for kvæstelser. Sikkerheds- og beskyttelsesanordninger, der er defekte eller deaktiverede, kan medføre alvorlige kvæstelser.

- Få defekte sikkerheds- og beskyttelsesanordninger repareret.
- Sikkerheds- og beskyttelsesanordningerne må aldrig sættes ud af kraft.

2.3.1 Overbelastningsbeskyttelse

I tilfælde af for tykt afklip eller en hård genstand blokeres skærekniiven og motoren afbrydes automatisk.

1. Sluk for maskinen, og tag batteriet af.
Advarsel! *Inden der arbejdes med skærekniiven, skal batteriet tages ud af apparatet.*
2. Fjern blokering.
3. Vent ca. 5 sekunder.
4. Sæt batteriet i igen og tænd for apparatet.

2.3.2 Beskyttelsesafdækning til kniv

Beskyttelsesafdækningen skal sættes på kniven før montering, transport og opbevaring for at undgå kvæstelser på personer eller tingsskader.

2.3.3 Oplåsningsknap

Oplåsningsknappen låser tænd/sluk-knappen op. Denne funktion forhindrer, at maskinen tændes utilsigtet ved bare at trykke på tænd/sluk-knappen.

2.4 Symboler på maskinen

2.4.1 Sikkerhedssymboler

Symbol	Betydning
	Vær særligt forsigtig under håndteringen! Læs brugsanvisningen før brug!
	
	Bær beskyttelseshjelm, høreværn og øjenværn!
	Stik ikke hænderne ind i klippekni-vene!
	Udsæt ikke maskinen for regn!
	Undgå at beskadige strømførende ledninger. Fare for elektrisk stød!
	Overhold en afstand på 10 m til strømførende kabler!
	Fjern batteriet før indstillings-, rengørings- eller vedligeholdelsesarbejder.

2.4.2 Betjeningsymbol

Symbol	Betydning
	Spænd/løsn teleskopstangen.

2.5 Produktoversigt (01)

Produktoversigten (01) giver et overblik over maskinen.

Nr.	Komponent
1	Basismaskine
2	■ Nedre greb
3	■ Øvre greb
4	■ Fikseringsmuffe
5	■ Batteri*
6	■ Ladetilstandsviser
7	■ Oplåsningsknap
8	■ Tænd/sluk-knap
9	■ Teleskopstang
10	Skærehoved med drejeled
11	Oplader*
12	Beskyttelsesafdækning til kniv
13	Brugsanvisning

* Ikke indeholdt i leveringsomfanget, men kan bestilles under følgende artikelnumre: se tekniske data.

2.6 Leveringsomfang

BEMÆRK Batteri og oplader følger ikke med ved leveringen. Disse skal bestilles separat.

Kontroller efter udpakningen, om alle komponenter er blevet leveret.

Nr.	Komponent
1	Basismaskine
2	Skærehoved med drejeled
3	Beskyttelsesafdækning til kniv
4	Brugsanvisning

3 SIKKERHEDSANVISNINGER

3.1 Generelle sikkerhedsanvisninger for elværktøjer

⚠ ADVARSEL! Læs alle sikkerhedsanvisninger, generelle anvisninger, illustrationer og tekniske data, som maskinen er udstyret med. Manglende overholdelse af de efterfølgende anvisninger kan forårsage elektrisk stød, brand og/eller alvorlige personskader.

- **Opbevar alle sikkerhedsanvisninger med henblik på fremtidig brug.**

Begrebet "maskine", der anvendes i sikkerhedsanvisningerne henviser til strømdrevne maskiner (med strømkabel) eller batteridrevne maskiner (uden strømkabel).

3.1.1 Arbejdspladssikkerhed

- **Sørg altid for, at arbejdsområdet er ryddeligt og veloplyst.** Uorden eller dårligt oplyste arbejdsområder kan være skyld i ulykker.
- **Arbejd ikke med maskinen i eksplosionsfarlige områder, hvor der er brandfarlige væsker, gasser eller støvpartikler.** Maskiner danner gnister, der kan antænde støv eller dampe.
- **Hold børn og andre personer på afstand, mens maskinen benyttes.** Hvis din opmærksomhed afledes, kan du miste kontrollen over maskinen.

3.1.2 Elektrisk sikkerhed

- **Maskinens tilslutningsstik skal passe til stikkontakten. Stikket må ikke ændres på nogen måde. Brug ikke adapterstik sammen med en beskyttelsesjordnet maskine.** Stik uden adaptere og passende stikdåser mindsker risikoen for strømstød.
- **Undgå, at kroppen kommer i kontakt med jordede genstande som rør, radiatorer, komfurer og køleskabe.** Der er øget risiko for strømstød, hvis din krop har jordforbindelse.
- **Beskyt maskinen mod regn og fugt.** Hvis der trænger vand ind i maskinen, øges risikoen for elektrisk stød.
- **Brug ikke tilslutningsledningen uhenigtsmæssigt, f.eks. for at bære maskinen, hænge den op eller for at trække stikket ud af stikkontakten. Hold tilslutningsledningen på afstand af varme, olie, skarpe kanter eller bevægelige dele.** Tilslutningsledninger, der er beskadigede eller i urede, øger risikoen for elektrisk stød.

- **Når du arbejder med en maskine under åben himmel, må du kun bruge forlængerledninger, der er egnet til udendørs brug.** Når der anvendes forlængerledninger, der er egnet til udendørs brug, mindskes risikoen for elektrisk stød.
- **Hvis det ikke kan undgås at maskinen betjenes i fugtige omgivelser, skal der anvendes et fejlstrømsrelæ.** Brugen af et fejlstrømsrelæ mindsker risikoen for elektrisk stød.

3.1.3 Personssikkerhed

- **Arbejd altid opmærksom, vær bevidst om, hvad du gør, og brug din sunde fornuft, når du arbejder med maskinen. Brug ikke maskinen, hvis du er træt eller påvirket af narkotika, alkohol eller medicin.** Når du bruger maskinen, kan et øjebliks uopmærksomhed føre til alvorlige kvæstelser.
- **Bær personligt sikkerhedsudrustning og altid beskyttelsesbriller.** Alt efter maskinens art og brug skal der bæres personlige værnemidler såsom støvmaske, skridsikre beskyttelses sko, beskyttelseshjelm eller høreværn, hvilket mindsker risikoen for kvæstelser.
- **Forebyg, at maskinen går i gang utilsigtet. Forvis dig om, at der er slukket for maskinen, før du slutter den til strømforsyningen og/eller batteriet samt løfter eller bærer den.** Der er fare for ulykke, hvis du bærer maskinen og samtidigt har fingeren på tænd/sluk-knappen eller hvis maskinen er tændt, når den tilsluttes strømforsyningen.
- **Fjern indstillingsværktøj eller skruenøgler, før du tænder for maskinen.** Et værktøj eller en nøgle, der er i en roterende del af maskinen, kan medføre kvæstelser.
- **Undgå unormale kroppsstillinger. Sørg for sikkert fodfæste, og sørg altid for at holde balancen.** På denne måde kan du bedre kontrollere maskinen i uventede situationer.
- **Bær egnet tøj. Bær ikke løstsiddende tøj eller smykker. Hold hår og tøj væk fra bevægelige dele.** Løstsiddende tøj, smykker eller langt hår kan gribes af bevægelige dele.
- **Kan der monteres støvudsugnings- og -opsamlingsanlæg, skal dette tilsluttes og bruges som tilsigtet.** Støvgener mindskes, når der bruges en støvudsugningsanordning.
- **Vær ikke overmodig, og tilsidesæt ikke sikkerhedsforskrifterne for maskinen, og så selv om du kender maskinen godt efter**

megen brug. Uagtsom håndtering kan lynhurtigt medføre alvorlige kvæstelser.

3.1.4 Brug og håndtering af den elektriske maskine

- **Pas på ikke at overbelaste maskinen.** Brug kun den maskine, der er egnet til arbejdet. Du arbejder bedre og mere sikkert med den korrekte maskine inden for det angivne ydelsesområde.
- **Brug ikke maskinen med defekte kontakter.** En maskine, der ikke længere kan tændes og slukkes, er farlig og skal repareres.
- **Træk stikket ud af stikdåsen, og/eller fjern batteriet, før du indstiller på maskinen, skifter reservedele eller rydder maskinen væk.** Disse forsigtighedsregler forhindrer, at maskinen startes utilsigtet.
- **Opbevar maskinen, der ikke er i brug, uden for børns rækkevidde. Lad ikke personer bruge maskinen, hvis de ikke har sat sig ind dens brug eller ikke har læst disse anvisninger.** Maskiner udgør en fare, hvis de bruges af uerfarne personer.
- **Plej maskinen og påstiksværktøjet omhyggeligt.** Kontroller, om bevægelige dele fungerer som de skal og ikke sidder i klemme, om dele er i stykker eller beskadiget på en sådan måde, at maskinens funktion nedsat. Få beskadigede dele repareret, før maskinen tages i brug. Mange ulykker har deres årsag i dårligt vedligeholdte maskiner.
- **Hold skærende/klippende værktøjer skarpe og rene.** Omhyggeligt plejede skærende/klippende værktøjer med skarpe skære-/klippekanten går ikke så let fast og er lettere at styre.
- **Brug maskinen, tilbehør, påstiksværktøj osv. i overensstemmelse med anvisningerne.** Tag højde for arbejdsforholdene og aktiviteten, der skal udføres. Der er risiko for farlige situationer, hvis maskiner bruges til andet end det, de er beregnet til.
- **Sørg for at holde grebene og fladerne tørre, rene og frie for olie og fedt.** Glatte greb og flader hindrer en sikker betjening og kontrol over maskinen i uforudsigelige situationer.

3.1.5 Brug og håndtering af den batteridrevne maskine

- **Lad kun batterierne op i opladere, der anbefales af producenten.** Der er fare for

brand, hvis en oplader, der kun er egnet til en bestemt type genopladelige batterier, bruges sammen med andre batterier.

- **Brug kun de dertil beregnede batterier i maskinen.** Brug af andre batterier kan medføre kvæstelser og brandfare.
- **Hold batterier, der ikke anvendes, på afstand af hæfteklammerne, mønter, nøgler, søm, skruer eller andre mindre metalgenstande, der kan forårsage en direkte forbindelse af polerne.** Kortslutning mellem batterikontakterne kan forårsage forbrændinger eller brand.
- **Ved forkert anvendelse kan der sive væske ud af batteriet.** Undgå al kontakt med væsken. Ved utilsigtet kontakt skylles med vand. Opsøg læge, hvis væsken kommer i øjnene. Udsivende batterivæske kan medføre hudirritation eller forbrændinger.
- **Brug ikke beskadigede eller ombyggede batterier.** Beskadigede eller ombyggede batterier kan forholde sig uforudsigeligt og medføre brand, eksplosion eller fare for kvæstelser.
- **Udsæt ikke et batteri for ild eller for høje temperaturer.** Ild eller temperaturer over 130 °C kan forårsage en eksplosion.
- **Overhold alle anvisninger til opladning, og oplad aldrig batteriet eller den batteridrevne maskine uden for det temperaturområde, der er angivet i brugsanvisningen.** Forkert opladning eller opladning uden for det tilladte temperaturområde kan ødelægge batteriet og øger risikoen for brand.

3.1.6 Service

- **Lad kun kvalificerede fagfolk reparere maskinen og kun med originale reservedele.** På denne måde er der sikkerhed for, at maskinens sikkerhedsfunktioner opretholdes.
- **Udfør aldrig service på beskadigede batterier.** Kun producenten eller et autoriseret kundeværksted må udføre servicen.

3.2 Sikkerhedsanvisninger for hækkeklippere

- **Sørg for, at der er god afstand mellem alle dele af din krop og kniven.** Når knivene er i gang, må du ikke fjerne afklip og ikke holde fast i materiale, som du vil klippe af. Knivene bevæger sig stadig, efter maskinen er slukket. Når du betjener en hækkeklipper, kan et øjeblikks uopmærksomhed føre til alvorlige kvæstelser.

- **Bær hækkeklipperen i håndtaget, når knivene står stille, og pas på ikke at trykke på tænd/sluk-knappen.** Når hækkeklipperen bæres rigtigt, mindskes risikoen for, at den starter utilsigtet med deraf følgende fare for at komme til skade på knivene.
 - **Når hækkeklipperen transporteres eller opbevares, skal afdækningen altid sættes på knivene.** Når hækkeklipperen håndteres rigtigt, mindskes risikoen for at komme til skade på knivene.
 - **Sørg for, at alle kontakter er slukket og stikket trukket ud, hvis du fjerner indeklemt afklip eller vedligeholder maskinen.** Starter hækkeklipperen uventet, når du fjerner indeklemt materiale, kan det medføre alvorlige personskader.
 - **Hold kun hækkeklipperen i de isolerede greb, da kniven kan ramme skjulte strømledninger eller maskinens strømkabel.** Hvis knivene kommer i kontakt med en strømførende ledning, kan metalgenstande blive strømførende og forårsage elektriske stød.
 - **Hold alle strømkabler væk fra skæreamrådet.** Ledninger kan være skjult i hække og buske og utilsigtet blive skåret over af kniven.
 - **Brug ikke hækkeklipperen i dårligt vejr, især ikke hvis der er fare for tordenvejr.** Dette mindsker risikoen for at blive ramt af et lyn.
- 3.3 Sikkerhedsanvisninger for hækkeklippere med forlænget rækkevidde**
- **Mindsk risikoen for livsfarlige elektriske stød ved aldrig at bruge hækkeklipperen med forlænget rækkevidde i nærheden af elektriske ledninger.** Berøring af eller brug i nærheden af strømledninger kan medføre alvorlige kvæstelser eller livsfarlige elektriske stød.
 - **Betjen altid hækkeklipperen med forlænget rækkevidde med begge hænder.** Hold altid hækkeklipperen med forlænget rækkevidde fast med begge hænder for ikke at miste kontrollen.
 - **Brug hovedværn, når du arbejder over hovedhøjde med hækkeklipperen med forlænget rækkevidde.** Nedfaldende stykker kan medføre alvorlige kvæstelser.
- 3.4 Vibrationsbelastning**
- **Fare pga. vibration**
Den faktiske vibrationsemissionsværdi under brug af apparatet kan afvige fra den værdi, som producenten har angivet. Vær opmærksom på følgende indflydelsesfaktorer før og under brug:
 - Bruges apparatet som tilsigtet?
 - Skæres eller forarbejdes materialet korrekt?
 - Er apparatet i en ordentlig brugbar tilstand?
 - Er skæreværktøjet slebet korrekt, og er det korrekte skæreværktøj monteret?
 - Er der monteret holdegreb eller ekstra vibrationsgreb, og er de fast forbundet med apparatet?
 - Brug kun apparatet med den hastighed, der er foreskrevet til det pågældende arbejde. Undgå maksimal hastighed, så larm og vibrationer minimeres.
 - Apparatets larm og vibrationer kan blive forøget som følge af ukorrekt brug og service. Dette medfører sundhedsskader. Sluk apparatet i disse tilfælde med det samme, og få den repareret af et autoriseret serviceværksted.
 - Belastningen som følge af vibrationer afhænger af det arbejde, der udføres eller af apparatets brug. Vurder belastningen, og sørg for tilstrækkelige arbejdspauser. Dermed reduceres belastningen som følge af vibrationer over hele arbejdstiden.
 - Bruges apparatet i længere tid, udsættes brugeren for vibrationer, hvilket kan give kredsløbsforstyrrelser ("hvide fingre"). Bær handsker, og hold hænderne varme for at minimere denne risiko. Fastslås symptomer på "hvide fingre", skal en læge opsøges med det samme. Til disse symptomer hører: Følelseløshed, snurren, kløen, smerter, ingen kraft, eller farven eller hudens tilstand ændrer sig. Disse symptomer angår normalt fingre, hænder eller pulsen. Er temperaturerne udendørs lave, er risikoen større.
 - Hold længere pauser i løbet af arbejdsdagen, så du kan komme dig igen efter larm og vibrationer. Planlæg dit arbejde således, at apparater, der danner kraftige vibrationer, bruges fordelt over flere dage.
 - Får du en ubehagelig fornemmelse, eller ændres hudens farve på hænderne under apparatets brug, skal arbejdet afbrydes med det samme. Hold nok pauser, før træthed melder sig. Uden tilstrækkelige pauser kan et hånd-arm-vibrationssyndrom opstå.

- Minimer risikoen for at blive udsat for vibrationer. Plej apparatet som angivet i brugsanvisningen.
- Skal apparatet bruges ofte, skal du henvende dig til din forhandler for at købe antivibrationsstilbehør (f.eks. greb).
- Undgå at arbejde med apparatet ved temperaturer på under 10 °C. Fastlæg en arbejdsplan for, hvordan vibrationsbelastningen kan minimeres.

3.5 Støjbelastning

Støjbelastning kan ikke undgås helt med maskinen. Brug den støjende maskine på tilladte tidspunkter. Overhold hviletider, og begræns arbejdets varighed til det nødvendige. For din egen personlige beskyttelse og for at beskytte personer i nærheden, skal der bruges høreværn.

3.6 Sikkerhedsanvisninger om batteri og oplader

- Fjern batterierne fra maskinen inden opladning.
- Sæt ikke forskellige batterityper eller nye og brugte batterier ind i maskinen sammen.
- Sæt batterier med den rigtige polaritet ind i maskinen.
- Fjern batterierne fra maskinen, når den opbevares i længere tid.
- Kortslut ikke maskinens tilslutningsklemmer eller batteriet.

Brugsanvisninger

Følg sikkerhedsanvisningerne for batteri og oplader i de separate brugsanvisninger.

Se:

- Brugsanvisning 443130: Batterier
- Brugsanvisning 443131: Opladere

3.7 Sikkerhedsanvisninger vedr. betjening

⚠ ADVARSEL! Fare ved elektromagnetisk felt. Dette elværktøj frembringer et elektromagnetisk felt, når det bruges. Dette felt kan under bestemte omstændigheder påvirke aktive eller passive medicinske implantater.

- For et nedsætte faren for alvorlige eller dødelige kvæstelser anbefaler vi, at personer med medicinske implantater konsulterer deres læge og producenten af det medicinske implantat, før elværktøjet betjenes.
- OBS. Brugeren er ansvarlig for de ulykker eller skader, der kan tilståde andre personer eller deres ejendom.

- Brug kun apparatet til de opgaver, det er beregnet til. Hvis motoren ikke bruges som tilsigtet, er der risiko for kvæstelser og tingskader.
- Tænd kun for apparatet, når der ikke opholder sig andre personer eller dyr i arbejdsområdet.
- Overhold en sikkerhedsafstand til personer og dyr. Sluk for maskinen, hvis personer eller dyr nærmer sig.
- Gennemse og busk for skjulte dele før klipningen, f.eks. for tråde, wires, kabler, haveredskaber, flasker, og fjern disse.
- Hold fast i hækkeklipperen med begge hænder, når der er to håndtag til rådighed.
- Stå på jorden, når du arbejder, og ikke på en stige eller et andet ustabilt underlag.
- Sørg for at sikre dig, at låseanordningerne på bevægelige dele (fx et forlænget skaft eller et drejeelement) sidder fast, inden du bruger hækkeklipperen.
- Bevæg og transporter apparatet således, at personer og dyr ikke kan berøre kniven. Sæt beskyttelsesafdækningen på kniven før transport.
- Hold ikke fast i grene, der skal skæres af, under arbejdet.
- Sluk for apparatet, og vent indtil kniven er stoppet, før fastklemte grene fjernes.
- Tag batteriet af apparatet, og sæt beskyttelsesafdækningen over kniven når:
 - Kontrol-, indstillings- og rengøringsarbejder
 - Der arbejdes på kniven
 - Du går væk fra apparatet
 - Transport
 - Opbevaring
 - Servicearbejder og reparationer
 - Fare

4 MONTERING

⚠ ADVARSEL! Fare ved ufuldstændig montering! Bruges et ufuldstændigt monteret apparat, kan det medføre alvorlige kvæstelser.

- Brug kun maskinen, når den er helt monteret!
- Sæt først batteriet i apparatet, når apparatet er helt monteret!

4.1 Montering/afmontering af skærehovedet (02)

Montering af skærehovedet

1. Juster skærehovedets stikkobling (02/1) og teleskopstangen (02/2) sådan i forhold til hinanden, at pilene peger mod hinanden.
2. Skub stikkoblingen og teleskopstangen helt ind i hinanden (02/a).
3. Skub fikseringsmuffen (02/3) helt ind over stikforbindelsen (02/b).
4. Drej fikseringsmuffen i retning af den lukkede lås (02/c).

Afmontering af skærehovedet

1. Drej fikseringsmuffen i retning af den åbne lås.
2. Træk skærehovedet af.

5 IBRUGTAGNING

5.1 Opladning af batteri

Overhold temperaturområdet til opladningen, se de tekniske data.

BEMÆRK Detaljerede informationer findes i de særskilte brugsanvisninger til batteri og opladere:

- Brugsanvisning 443130: Batterier
- Brugsanvisning 443131: Opladere

5.2 Isætning og udtagning af batteriet (03, 04)

OBS! Fare for beskadigelse af batteriet. Forbliver batteriet i apparatet efter brug, kan dette ødelægge batteriet.

- Træk batteriet ud af apparatet lige efter brug, og opbevar batteriet beskyttet mod frost.
- Sæt først batteriet i apparatet lige inden brug.

Isætning af batteriet (03)

1. Skub batteriet (03/1) ind i batteriholderen (03/2) på basismaskinen, indtil det går i hak (03/a).

Udtagning af batteriet (04)

1. Tryk på udløsningsknappen (04/1) på batteriet (04/2), og hold den inde.
2. Tag batteriet ud (04/a).

6 BETJENING

⚠ ADVARSEL! Fare for kvæstelser, hvis apparatdele løsner sig. Dele af apparatet, der løsner sig under driften, kan medføre alvorlige skader.

- Kontrollér om alle apparatdele er fast tilspændt, før der tændes for apparatet.
- Fastgør skæreværktøjerne således, at de ikke kan løsne sig under driften.

6.1 Kontrol af batteriets ladetilstand

Ladeindikatoren (01/6) sidder oven på basismaskinen.

Den består af tre segmenter. Segmenterne lyser og blinker afhængigt af ladetilstanden.

Segment	Ladetilstand
3 segmenter lyser:	Batteri fuldt opladet.
2 segmenter lyser:	Batteri ladet 2/3 op.
1 segment lyser:	Batteri ladet 1/3 op.
1 segment blinker:	Batteri næsten tomt. Maskinen slår snart fra.

6.2 Forlængelse/forkortelse af teleskopstangen (05)

Teleskopstangen (05/2) kan indstilles trinløst. Dermed kan længden tilpasses, så den passer til arbejdet.

1. Drej fikseringsmuffen (05/1) i retning af den åbne lås (05/a), indtil den ikke længere sidder fastspændt.
2. Forskyd teleskopstangen, indtil den ønskede længde er nået (05/b)
3. Drej fikseringsmuffen fast.

6.3 Drejning af skærehovedet (06, 07)

Det drejelige skærehoved muliggør en komfortabel og sikker arbejdsstilling.

⚠ ADVARSEL! Fare for snitsår. Fare for snitsår, når der gribes ind i kniven.

- Sluk altid for apparatet, før skærehovedet drejes!

1. Tryk på trykknappen (07/1) på begge sider af skærehovedet.
2. Drej skærehovedet i den ønskede position (06/a).
3. Slip trykknappen. Skærehovedet går i hak i den valgte position.

6.4 Tænd og sluk for maskinen (08, 09)

Tænd for maskinen

1. Sæt maskinen i arbejdsposition (08).
2. Tryk på oplåsningsknappen (09/1) på basis-maskinen, og hold den inde.
3. Tryk på tænd/sluk-knappen (09/2), og hold den inde.
4. Slip oplåsningsknappen. Oplåsningsknappen skal ikke længere trykkes ind, når maskinen er startet. Oplåsningsknappen skal forhindre, at maskinen startes utilsigtet.

Sluk for maskinen

1. Slip tænd/sluk-knappen.
2. Tag evt. batteriet ud for at forhindre utilsigtet genindkobling: se *kapitel 5.2 "Isætning og udtagning af batteriet (03, 04)", Side 189.*

7 ARBEJDSMÅDE OG ARBEJDSSTEKNIK (10)

⚠ ADVARSEL! Øget risiko for styrt. Der er en øget risiko for styrt, hvis arbejdet udføres fra en forhøjet arbejdsposition (f.eks. en stige).

- Arbejd kun stående på jorden med apparatet, og sørg for at stå stabilt.
- Overhold sikkerhedsanvisningerne.
- Klip hækken jævnlige og kun i tilladte perioder.
- Skær kun tynde grene og friske skud af hækens overside; skær ikke for dybt ind i hækken.
- Klip altid først siderne på hækken og derefter toppen. På denne måde falder afklippet materiale ikke ned i områder, der ikke allerede er klippet.
- En hæk skal altid klippes i trapezform. Det forhindrer, at de nederste grene (10) kommer til at mangle lys.
- Fjern kun afklip, når motoren er slukket.
- Når du går væk fra maskinen eller transporterer den:
 - Sluk for maskinen.
 - Sæt beskyttelsesafdækningen på.
 - Fjern batteriet.

- Tag batteriet ud efter brug, og kontroller maskinen for skader.

8 SERVICE OG VEDLIGEHOLDELSE

⚠ ADVARSEL! Fare for snitsår. Der er fare for snitsår, hvis de skarpe, bevægende dele samt skæreværktøjet berøres.

- Sluk altid for apparatet, før vedligeholdelse, pleje og rengøring udføres. Tag batteriet ud.
- Bær altid handsker under vedligeholdelse, pleje samt rengøring af apparatet.

ℹ BEMÆRK Reparationer må kun gennemføres af kompetente fagværksteder eller vores serviceafdelinger.

- Apparatet må ikke udsættes for vand eller fugt.
- Rengør altid huset og klippeknaven efter brug med en børste eller en klud. Brug ikke vand og/eller aggressive rengørings- eller opløsningsmidler. Der er risiko for korrosion og skader af kunststofdele.
- Fjern batteriet efter brugen, og kontrollér apparatet for skader.
- Rengør kniven, og påfør rustbeskyttelsesolie.
- Kontrollér klippeknaven med jævne mellemrum. Opsøg fabrikantens serviceværksted ved:
 - defekt klippeknav
 - stump klippeknav
 - for stor slitage
- Kontrollér alle skruer for fast sæde.
- Kontrollér apparatets elektriske kontakter for korrosion, rens dem evt. med en fin stålpen-selbørste. Påfør derefter kontaktspray.

9 HJÆLP VED FORSTYRRELSER

⚠ FORSIGTIG! Fare for kvæstelser. Skarpe samt bevægelige maskindele kan medføre kvæstelser.

- Bær altid handsker under vedligeholdelse, pleje samt rengøring af maskinen!

ℹ BEMÆRK Henvend dig til vores kundeservice ved forstyrrelser, der ikke er anført i denne tabel, eller som du ikke selv kan afhjælpe.

Forstyrrelse	Årsag	Afhjælpning
Motoren kører ikke.	Batteriet er tomt.	Oplad batteriet.
	Batteriet mangler eller er ikke korrekt isat.	Sæt batteriet korrekt i.

Forstyrrelse	Årsag	Afhjælpning
	Strømforsyningen er afbrudt.	1. Fjern batteriet. 2. Rens maskinens kontakter.
	Motorværnet har slået motoren fra pga. overbelastning.	Vent, indtil motorværnet frigiver motoren igen.
Motoren arbejder med afbrydelser.	<ul style="list-style-type: none"> ■ Fejl i maskinen ■ Tænd/sluk-knappen er defekt. 	Opsøg fabrikantens serviceværksted.
Kniven bliver varm. Røgudvikling.	Ingen olie på kniven.	1. Sluk for maskinen, og tag batteriet af. 2. Rens kniven, og smør den med olie. 3. Sæt batteriet i igen.
	<ul style="list-style-type: none"> ■ Kniven er stump. ■ Hakker i kniven. 	Opsøg fabrikantens serviceværksted.
Grene skæres ikke ordentligt af. Grene klemmer ofte fast i kniven.	Kniven er stump.	Opsøg fabrikantens serviceværksted.
	Knivens glidespil er for stort.	Opsøg fabrikantens serviceværksted.
Motor i gang, men kniven bevæger sig ikke.	Fejl i maskinen	Opsøg fabrikantens serviceværksted.
Maskinen vibrerer usædvanligt.	Fejl i maskinen	Opsøg fabrikantens serviceværksted.
Batteriets driftstid falder tydeligt.	Batteriets levetid er udløbet.	Udskift batteriet. Brug kun producentens originale tilbehør.
Batteriet kan ikke oplades.	Batteriets kontakter er snavsedede.	Opsøg fabrikantens serviceværksted.
	Batteriet eller opladeren er defekt.	Bestil reservedele. Opsøg fabrikantens serviceværksted.
	Batteriet er for varmt.	Lad batteriet køle af.

10 TRANSPORT

Udfør følgende tiltag før transporten:

1. Sluk for maskinen.
2. Tag batteriet ud af maskinen.
3. Nedpak batteriet forskriftsmæssigt (se nedenfor).

Batteri "B125 Li" (art.nr. 113896)

BEMÆRK Batteriets mærkeenergi er højere end 100 Wh! Overhold derfor de efterfølgende transportanvisninger!

Det monterede li-ion batteri er underlagt loven om farligt gods, men kan dog transporteres under forenkede betingelser:

- Batteriet kan uden videre påbud transporteres af brugeren på veje, hvis apparatet er

indpakket i den originale emballage og transporten er af privat art.

- Erhvervs-mæssige brugere, som udfører transporten i forbindelse med arbejdet (f.eks. transport til eller fra byggepladser eller ved præsentationer), kan ligeledes følge de forenkede regler.

I begge oven over anførte tilfælde skal der ubetinget træffes forholdsregler, så batteriets indhold ikke kan sive ud. I alle andre tilfælde skal bestemmelserne i loven om farligt gods ubetinget overholdes! Ved tilsidesættelse kan afsenderen eller speditøren pålægges store bøder.

Yderligere henvisninger til transport og forsendelse

- Litium-ion batterier må kun transporteres eller sendes i ubeskadiget tilstand!

- Brug den originale kasse eller en egnet kasse til farligt gods til en transport (ikke nødvendigt for batterier med en mærkeenergi på mindre end 100 Wh).
- Tildæk de åbne kontakter på batteriet for at undgå kortslutning.
- Batteriet må ikke ligge løst i emballagen, så der ikke sker skader på det.
- Sørg for, at forsendelsen markeres og dokumenteres korrekt under en transport eller forsendelse (f.eks. med en pakkeposttjeneste eller spedition).
- Informér dig på forhånd, om en transport kan udføres med den udvalgte tjenesteudbyder, og advisér forsendelsen.

Forsendelsens forberedelse bør overvåges af en sagkyndig for transport af farligt gods. Overhold også eventuelle supplerende nationale forskrifter.

11 OPBEVARING

11.1 Opbevaring af apparatet

- Maskinen og tilbehøret skal gøres grundigt rent efter hver brug. Placér evt. også alle beskyttelsesafdækninger.
- Opbevar maskinen på et tørt, frostsikkert sted, der kan aflåses.
- Opbevar maskinen uden for børns og uvedkommendes rækkevidde.

Udfør følgende arbejdsstrin, hvis maskinen ikke bruges i over 30 dage:

- Rengør kniven, og påfør rustbeskyttelsesolie.
- Rengør maskinen omhyggeligt, og opbevar den i et tørt rum.

11.2 Opbevaring af batteri og oplader

i BEMÆRK Detaljerede informationer findes i de særskilte brugsanvisninger til batteri og oplader.

12 BORTSKAFFELSE

Henvisninger til loven om elektrisk og elektronisk udstyr (EEE)

- Elektrisk og elektronisk udstyr må ikke smides ud med det almindelige husholdningsaffald, men skal bortskaffes særskilt!
- Udtjente batterier samt udtjente genopladelige batterier, som ikke er fast monteret i det brugte redskab, skal tages ud, før redskabet

smides ud! Bortskaffelsen af batterier er reguleret af loven.

- Ejeren eller brugeren af elektrisk og elektronisk udstyr er forpligtet til at tilbagesende redskabet efter brug iht. loven.
- Slutbrugeren er selv ansvarlig for at slette alle personlige data på det gamle redskab!

Symbolet på en overstreget affaldsspand betyder, at elektrisk og elektronisk udstyr ikke må smides ud med det almindelige husholdningsaffald.

Elektrisk og elektronisk udstyr kan afleveres uden vederlag de følgende steder:

- Offentlige affaldsdeponier (f.eks. kommunale lossepladser)
- Forretninger, der sælger elektrisk udstyr (stationære og online), hvis forhandleren er forpligtet til at tage redskabet retur eller hvis forhandleren tilbyder dette selv.

Disse informationer gælder kun for udstyr, der er installeret og solgt i EU-lande, hvor EU-direktivet 2012/19/EU er gældende. I lande uden for den Europæiske Union kan der være andre bestemmelser for bortskaffelse af elektrisk og elektronisk udstyr.

Henvisninger til batteriloven



- Udtjente batterier og genopladelige batterier må ikke smides ud med det almindelige husholdningsaffald, men skal bortskaffes særskilt!
- Følg anvisningerne i betjenings- eller monteringsvejledningen om sikker udtagning af batterier eller genopladelige batterier fra det elektriske udstyr samt for informationer om deres type eller kemiske system.
- Ejeren eller brugeren af batterier og genopladelige batterier er forpligtet til at tilbagesende redskabet efter brug iht. loven. Returneringen er begrænset til en normal husholdningsmængde.

Udtjente batterier kan indeholde skadelige stoffer eller tungmetaller, som skader miljøet samt menneskers sundhed. Genbruges udtjente batterier, samt de indeholdte ressourcer, er dette med til at beskytte vigtige ressourcer.

Symbolet på en overstreget affaldsspand betyder, at batterier og genopladelige batterier ikke må smides ud med det almindelige husholdningsaffald.

Står tegnene Hg, Cd eller Pb under affaldsspan- den, betyder dette følgende:

- Hg: Batteriet indeholder mere end 0,0005 % kviksølv
- Cd: Batteriet indeholder mere end 0,002 % cadmium
- Pb: Batteriet indeholder mere end 0,004 % bly

Batterier og genopladelige batterier kan afleveres uden vederlag de følgende steder:

- Offentlige affaldsdeponier (f.eks. kommunale lossepladser)
- Forretninger, der sælger batterier og genopladelige batterier
- Indsamlingssteder, der tager brugte batterier tilbage
- Producentens indsamlingssteder (hvis denne ikke er medlem af den kollektive tilbagetagelsesordning)

Disse informationer gælder kun batterier og genopladelige batterier, der er solgt i EU-lande, og hvor EU-direktivet 2006/66/EU er gældende. I lande uden for den Europæiske Union kan der være andre bestemmelser for bortskaffelse af batterier og genopladelige batterier.

13 TEKNISKE DATA

Tekniske data: se tabellen med tekniske data i starten af denne brugsanvisning.

15 GARANTI

Inden for den lovbestemte reklamationsperiode reparerer eller udskifter vi efter eget skøn eventuelle materiale- eller fabrikationsfejl på maskinen. Reklamationsperioden bestemmes af loven i det land, hvor maskinen er købt.

Vores garanti gælder kun, hvis:

- brugsanvisningen følges
- maskinen behandles korrekt
- der bruges originale reservedele

Følgende er ikke omfattet af garantien:

- Lakskader, der skyldes normal slitage
- Sliddele, der er markeret med ramme xxxxxx (x) på reservedelslisten

Garantiperioden begynder med købet foretaget af den første slutforbruger. Datoen på købskvitteringen er gældende. Kontakt forhandleren, hvor maskinen er købt, eller den nærmeste autoriserede kundeservice. Medbring denne erklæring og den originale købskvittering. Denne erklæring berører ikke købers lovbestemte rettigheder over for sælger på grund af mangler.

** Information om vibrationsemissions- og støjemis- sionsværdier:*

- *De anførte vibrationsemissions- og støjemis- sionsværdier er målt iht. en standardiseret af- prøvningsmetode og kan bruges til at sam- menligne et elværktøj med et andet.*
- *De anførte vibrationsemissions- og støjemis- sionsværdier kan også bruges til en indleden- de vurdering af eksponeringen (graden af vi- brationseksponering).*
- *Vibrationsemissions- og støjemissionsværdi- erne kan under den daglige brug være ander- ledes end den anførte værdi, alt efter hvor- dan elværktøjet bruges.*
- *Overhold sikkerhedsforholdsreglerne i hen- hold til sikkerhedskapitlet. Prøv at holde be- lastningen fra vibrationerne så lav som mu- ligt. Eksempler på reducere af vibrationsbe- lastningen er brugen af handsker under værktøjets brug samt at nedsætte brugstiden. Der skal tages højde for alle aspekter af driftscyklussen (for eksempel tider, hvor el- værktøjet er slået fra og tider, hvor det er til- sluttet, men kører uden belastning).*

14 KUNDESERVICE/SERVICE

Henvend dig til nærmeste AL-KO serviceværk- sted ved spørgsmål til garanti, reparation eller re- servedele. Serviceværksteder findes på internet- tet på adressen:

www.al-ko.com/service-contacts

ÖVERSÄTTNING AV ORIGINALBRUKSANVISNING

Innehållsförteckning

1	Om denna bruksanvisning	194	5	Start.....	201
1.1	Symbol på titelsida	195	5.1	Ladda batteriet.....	201
1.2	Teckenförklaring och signalord	195	5.2	Ansluta och dra bort batteri (03, 04) ...	201
2	Produktbeskrivning	195	6	Användning	201
2.1	Avsedd användning.....	195	6.1	Kontrollera batteriets laddningsstatus	201
2.2	Förutsebar felanvändning	195	6.2	Förkorta/förlänga teleskopskaft (05) ...	201
2.3	Säkerhets- och skyddsanordningar....	195	6.3	Vrida skärhuvud (06, 07)	201
2.3.1	Överbelastningsskydd	195	6.4	Starta och stänga av maskinen (08, 09)	201
2.3.2	Skyddskåpa för kniv	195	7	Arbetsbeteende och arbetsteknik (10)	202
2.3.3	Låsknapp	195	8	Underhåll och skötsel.....	202
2.4	Symboler på maskinen.....	196	9	Felavhjälpning	202
2.4.1	Säkerhetsmärkning.....	196	10	Transport.....	203
2.4.2	Manövertecken	196	11	Förvaring	204
2.5	Produktöversikt (01).....	196	11.1	Förvaring av maskinen	204
2.6	Leveransomfattning.....	196	11.2	Lagring av batteri och laddare	204
3	Säkerhetsanvisningar	196	12	Återvinning	204
3.1	Allmänna säkerhetsanvisningar för eldrivna maskiner/redskap	196	13	Tekniska specifikationer	205
3.1.1	Säkerhet på arbetsplatsen.....	197	14	Kundtjänst/service	205
3.1.2	Elsäkerhet.....	197	15	Garanti.....	205
3.1.3	Personsäkerhet	197			
3.1.4	Användning och behandling av en eldriven maskin/ett eldrivet redskap.....	197	1	OM DENNA BRUKSANVISNING	
3.1.5	Användning och behandling av en batteridriven maskin	198	■	Den tyska versionen utgör bruksanvisningen i original. Alla andra språkversioner är översättningar av bruksanvisningen i original.	
3.1.6	Service.....	198	■	Förvara alltid bruksanvisningen så att du alltid kan slå upp i den när du behöver information om maskinen/redskapet.	
3.2	Säkerhetsanvisningar för häcksaxar ..	198	■	Lämna endast vidare maskinen/redskapet till andra personer tillsammans med denna bruksanvisning.	
3.3	Säkerhetsanvisningar för häcksaxar med förlängd räckvidd.....	199	■	Läs och beakta säkerhets- och varningsanvisningar i denna bruksanvisning.	
3.4	Vibrationsbelastning.....	199			
3.5	Buller	200			
3.6	Säkerhetsanvisningar för batteri och laddare	200			
3.7	Säkerhetsanvisningar för manövrering	200			
4	Montering.....	200			
4.1	Sätta fast/ta av skärhuvud (02)	200			

1.1 Symbol på titelsida

Symbol	Betydelse
	Det är viktigt att läsa igenom denna bruksanvisning noggrant före drifttagningen. Detta är en förutsättning för en säker hantering utan problem.
	Bruksanvisning
	Hantera litiumjonbatterier försiktigt! Beakta i synnerhet anvisningarna om transport, lagring och avfallshantering i denna instruktionsbok!

1.2 Teckenförklaring och signalord

⚠ FARA! Anger en omedelbart farlig situation, som om den inte undviks, kan leda till dödsfall eller svåra personskador.

⚠ WARNING! Anger en potentiellt farlig situation, som om den inte undviks, kan leda till dödsfall eller svåra personskador.

⚠ OBSERVERA! Anger en potentiellt farlig situation, som om den inte undviks, kan leda till mindre eller medelsvåra personskador.

OBS! Anger en situation, som om den inte undviks, kan leda till materiella skador.

i ANMÄRKNING Speciella anvisningar för bättre förståelse och handhavande.

2 PRODUKTBESKRIVNING

Denna bruksanvisning beskriver en handhållen batteridriven stånghäcksax med höjdställbart teleskopskafat och vridhuvud.

Maskinen får endast användas tillsammans angivet litiumjon-batteri och laddare enligt Tekniska data. För mer information om batterier och laddare, se separat anvisning:

- Bruksanvisning 443130: Batterier
- Bruksanvisning 443131: Laddare

OBS! Risk för skador på maskin och batteri. Om maskinen drivs med ett olämpligt batteri finns det risk för att maskinen eller batteriet skadas.

- Använd endast maskinen med föreskrivet batteri.

2.1 Avsedd användning

Maskinen är avsedd för borttagning av smala kvistar från marken samt nya skott från häckar och buskar. Användaren måste stå stadigt på marken under arbetet.

Denna maskin är endast avsedd för användning på privat område. Varje annan användning samt otillåtna om- och tillbyggnader betraktas som stridande mot ändamålet och har till följd att garantin upphävs, överensställelsen går förlorad och varje ansvar för skador på användaren eller tredje part avisas av tillverkaren.

2.2 Förutsebar felanvändning

- Använd inte maskinen i områden med explosionsrisk.
- Använd inte maskinen vid regn.
- Använd inte maskinen på våta häckar eller buskar.

Maskinen är inte konstruerad för yrkesmässig användning, t.ex. i allmänna parker, sportanläggningar eller jord- och skogsbruk.

2.3 Säkerhets- och skyddsanordningar

⚠ WARNING! Risk för personskador. Defekta eller funktionslösa säkerhets- och skyddsanordningar kan medföra allvarliga personskador.

- Reparera defekta säkerhets- och skyddsanordningar omedelbart.
- Sätt aldrig säkerhets- och skyddsanordningar ur funktion!.

2.3.1 Överbelastningsskydd

Vid alltför tjockt klippt material eller om ett hårt föremål föreligger kommer kniven att blockeras varefter motorn stängs av automatiskt.

1. Stäng av maskinen och ta ur batteriet.
Varning! *Ta bort batteriet före allt arbete på maskinens kniv.*
2. Lossa blockeringen.
3. Vänta ungefär 5 sekunder.
4. Sätt in batteriet igen och starta maskinen.

2.3.2 Skyddskåpa för kniv

Till förebyggande av kroppsskador och skador på egendom måste skyddskåpan monteras på kniven före varje transport och förvaring av maskinen.

2.3.3 Låsknapp

Låsknappen frigör strömbrytaren. Därmed förhindras oavsiktlig start av maskinen genom att strömbrytaren trycks av misstag.

2.4 Symboler på maskinen

2.4.1 Säkerhetsmärkning

Symbol	Innebörd
	Var särskilt försiktig vid hantering! Läs igenom bruksanvisningen före användning!
	
	Använd skyddshjälm, hörselskydd och skyddsglasögon!
	Greppa inte in i klippknivarna!
	Utsätt inte maskinen för regn!
	Skada inga strömförande ledningar. Risk för elstötar!
	Håll ett avstånd på minst 10 m till strömförande ledningar!
	Ta bort batteriet innan inställnings-, rengörings-, eller underhållsarbeten utförs.

2.4.2 Manövertecken

Symbol	Innebörd
	Dra åt/lossa teleskopskaft.

2.5 Produktöversikt (01)

Produktöversikten (01) ger en överblick över maskinen.

Nr.	Komponent
1	Basredskap
2	■ Undre handtag
3	■ Övre handtag
4	■ Låshylsa
5	■ Batteri*
6	■ Laddningsindikering
7	■ Låsknapp
8	■ Strömbrytare
9	■ Teleskopskaft
10	Skärhuvud med vred
11	Laddare*
12	Skyddskåpa för klippkniv
13	Bruksanvisning

**Medföljer ej, men kan beställas under följande artikelnummer: Se Tekniska data.

2.6 Leveransomfattning

I ANMÄRKNING Batteriet och batteriladdaren ingår inte i leveransomfattningen, utan måste beställas extra.

Kontrollera efter uppackningen att alla komponenter finns med.

Nr.	Komponent
1	Basredskap
2	Skärhuvud med vred
3	Skyddskåpa för klippkniv
4	Bruksanvisning

3 SÄKERHETSANVISNINGAR

3.1 Allmänna säkerhetsanvisningar för eldrivna maskiner/redskap

⚠ WARNING! Läs igenom alla säkerhetsanvisningar, anvisningar, bilder och tekniska data som gäller för denna maskin/detta redskap. Risk för elstötar, brand och/eller allvarliga personskador föreligger om säkerhetsanvisningar och annan information inte beaktas.

- Förvara säkerhetsanvisningar och information på ett säkert ställe för framtida bruk.

Begreppet "maskin" som används i säkerhetsanvisningarna avser eldrivna maskiner (med elkabel) och batteridrivna maskiner (utan elkabel).

3.1.1 Säkerhet på arbetsplatsen

- **Se till att arbetsområdet är städad och har god belysning.** Risk för olyckor om arbetsområdet är ostädad eller dåligt belyst.
- **Arbeta inte med maskinen/redskapet i explosionsfarlig miljö där brandfarliga vätskor, gaser eller ångor finns.** Maskiner/redskap genererar gnistor som kan antända damm eller ångor.
- **Håll barn och andra personer på avstånd från maskinen/redskapet när den/det används.** Du kan förlora kontrollen över maskinen/redskapet om du blir distraherad.

3.1.2 Elsäkerhet

- **Maskiners/redskapets kontakt måste passa i eluttaget. Kontakten får inte förändras på något sätt. Använd inte adapterkontakter tillsammans med jordade maskiner/redskap.** Oförändrade kontakter och passande eluttag minskar risken för elstöt.
- **Undvik kroppskontakt med jordade ytor, såsom rör, element, spisar och kylskåp.** Risken för elstötar ökar när din kropp är jordad.
- **Utsätt inte maskinen/redskapet för regn och väta.** Risken för elstötar ökar om vatten tränger in i en maskin/ett redskap.
- **Använd inte elkabeln till annat än vad den är avsedd för, t.ex. för att bära eller hänga upp maskinen/redskapet. Dra inte heller i själva kabeln när du drar ur kontakten. Håll elkabeln på avstånd från hetta, olja, vassa kanter och rörliga delar.** Risken för elstötar ökar med skadade eller tilltrasslade elkablar.
- **Använd endast förlängningskablar, avsedda för utomhusbruk vid arbete utomhus.** Risken för elstötar minskar med förlängningskablar, avsedda för utomhusbruk.
- **Använd en jordfelsbrytare om användning i fuktig miljö inte går att undvika.** Jordfelsbrytare minskar risken för elstötar.

3.1.3 Personssäkerhet

- **Var uppmärksam, vaksam och använd sunt förnuft vid arbete med en maskin/ett redskap. Använd inte en maskin/ett redskap när du är trött eller är påverkad av droger, alkohol eller läkemedel. Ett ögon-**

blick av ouppmärksamhet kan leda till allvarliga personskador när du använder en maskin/ett redskap.

- **Använd personlig skyddsutrustning och använd alltid skyddsglasögon.** Personlig skyddsutrustning, t.ex. andningsskydd, halksäkra säkerhetsskor, skyddshjälm eller hörselskydd skall alltid, beroende på typ av maskin/redskap och arbetssituationen och för att minska risken för skador.
- **Undvik oavsiktlig start. Försäkra dig om att maskinen/redskapet är avstängd innan du ansluter den/det till strömförsörjningen och/eller batteriet eller lyfter och bär den/det.** Risk för olyckor föreligger om du håller fingret på strömbrytaren när du bär maskinen/redskapet eller om den/det är startad när den ansluts till strömförsörjningen.
- **Ta bort inställningsverktyg och skruvnycklar innan maskinen/redskapet startas.** Ett verktyg eller en nyckel som sitter i en roterande maskindel/redskapsdel kan leda till personskador.
- **Undvik att arbeta i onormala kroppsställningar. Se till att du står stadigt och alltid håller balansen.** Därmed har du bättre kontroll över maskinen/redskapet i oväntade situationer.
- **Bär lämpliga kläder. Bär inga löst sittande kläder eller smycken. Håll hår och kläder borta från rörliga delar.** Löst sittande kläder, smycken eller långt hår kan fastna i de rörliga delarna.
- **Om dammuppsugnings- och andra uppsamlingsanordningar kan monteras, skall dessa anslutas och användas på föreskrivet sätt.** Användning av dammuppsugning kan minska risken för skador förorsakade av damm.
- **Invagga dig inte i falsk säkerhet. Missakta inte gällande säkerhetsregler för maskinen/redskapet även om du efter längre tids användning känner till hur den/det skall användas.** Oaktsamt agerande kan inom bråkdelar av en sekund leda till allvarliga personskador.

3.1.4 Användning och behandling av en eldriven maskin/ett eldrivet redskap

- **Överbelasta inte maskinen/redskapet. Använd en maskin/ett redskap som är avsedd för det arbete du utför.** Du arbetar bättre och säkrare med en passande maskin/

ett passande redskap inom det angivna arbetsområdet.

- **Använd inte maskiner/redskap med defekta strömbrytare.** En maskin/ett redskap som inte längre kan startas eller stängas av är farligt och måste repareras.
- **Dra ut kontakten ur eluttaget och/eller ta ut batteriet innan du gör inställningar, byter insatsverktysdelar eller lägger undan maskinen/redskapet.** Dessa försiktighetsåtgärder förhindrar att maskinen/redskapet startar oavsiktligt.
- **Förvara oanvända maskiner/redskap utom räckhåll för barn. Låt inte personer utan kunskaper eller inte har läst dessa anvisningar använda maskinen/redskapet.** Maskiner/redskap är farliga om de används av oerfarna personer.
- **Var noga med underhållet av maskiner/redskap och insatsverktyg. Kontrollera att rörliga delar fungerar felfritt och inte kläms fast. Kontrollera även att inga andra delar är skadade och påverkar maskinens/redskapets funktion. Lämna in maskinen/redskapet för reparation av skadade delar innan den/det används.** Många olyckor orsakas av dåligt underhållna maskiner/redskap.
- **Se till att skär/klippverktyg är vassa och rena.** Ordentligt skötta skär/klippverktyg med vassa kanter fastnar inte lika lätt och är lättare att manövrera.
- **Använd maskin/redskap, insatsverktyg osv. enligt dessa anvisningar. Ta hänsyn till arbetssituationen och det arbete som ska utföras.** Farliga situationer kan uppstå om maskinen/redskap används till andra syften än avsedd användning.
- **Håll handtagen torra, rena och fria från olja och fett.** Maskinen/redskapet kan inte hållas under kontroll i oförutsedda situationer om handtagen är halkiga.

3.1.5 Användning och behandling av en batteridrivna maskin

- **Ladda endast batterierna i laddare, rekommenderad av tillverkaren.** Brandrisk föreligger om ett batteri laddas i en laddare som inte är avsedd för denna typ av batterier.
- **Använd endast batterier, avsedda för maskinen.** Risk för personskador och brandrisk föreligger om andra batterier används.

- **Förvara oanvända batterier används på tillräckligt avstånd från gem, mynt, nycklar, spik, skruv och andra metallföremål som kan orsaka en elektrisk överbyggning mellan kontakterna.** En kortslutning mellan batterikontakterna kan leda till brännskador eller brand.
- **Vätska kan läcka ut ur batteriet vid felaktig användning. Undvik kontakt. Skölj med vatten vid eventuell kontakt. Uppsök läkare om vätskan har kommit in i ögonen.** Läckande batterivätska kan leda till hudirritationer eller brännskador.
- **Använd inga skadade eller förändrade batterier.** Skadade eller förändrade batterier kan bete sig på oväntat sätt och orsaka brand, explosion eller risk för personskador.
- **Utsätt inte batteriet för eld eller höga temperaturer.** Eld eller temperaturer över 130°C kan orsaka explosioner.
- **Följ alla anvisningar för laddning. Ladda aldrig batteriet eller den batteridrivna maskinen utanför angivet temperaturområde i bruksanvisningen.** En felaktig laddning eller laddning utanför tillåtet temperaturområde kan förstöra batteriet och öka brandrisken.

3.1.6 Service

- **Låt endast behörig personal reparera maskinen och endast använda originalreservdelar.** Det säkerställer maskinens säkerhet.
- **Underhåll aldrig skadade batterier.** Batterierna får endast underhållas av tillverkaren eller behörig kundtjänst.

3.2 Säkerhetsanvisningar för häcksaxar

- **Håll alla kroppsdelar på avstånd från knivarna. Försök inte att ta bort klippt material när knivarna roterar eller att hålla fast i material som skall klippas.** Knivarna fortsätter att rotera när strömbrytaren är frånkopplad. Ett ögonblick av ouppmärksamhet under användning kan leda till allvarliga personskador.
- **Bär alltid häcksaxen i handtaget vid stillastående knivar och se till att inte trycka på strömbrytaren.** Korrekt hantering av häcksaxen minskar risken för oavsiktlig drift och därmed att knivarna förorsakar personskador.
- **Sätt alltid på skyddet över knivarna när häcksaxen skall transporteras eller förva-**

ras. Sakkunnig hantering av häcksaxen minskar risken för personsador av kniven.

- **Kontrollera att alla brytare är frånkopplade och elkontakten utdragen innan inklämt klippt material tas bort eller maskinen underhålls.** Övontad start av häcksaxen när inklämt material tas bort kan medföra allvarliga personsador.
- **Håll alltid fast häcksaxen i de isolerade handtagen eftersom det finns risk för att klippknivarna kommer i kontakt med dolda elledningar eller den egna elkabeln.** Om knivarna kommer i kontakt med en strömförande ledning kan metallkomponenter bli strömförande och försäka elstötter.
- **Håll alla elledningar borta från arbetsområdet.** Ledningar kan vara dolda i häckar och buskar och kapas av kniven av misstag.
- **Använd inte häcksaxen i dåligt väder, speciellt inte vid risk för åska.** Det minskar risken att träffas av en blix.

3.3 Säkerhetsanvisningar för häcksaxar med förlängd räckvidd

- **Minska risken för elstötter med dödlig utgång genom att aldrig använda häcksaxen med förlängd räckvidd i närheten av elledningar.** Kontakt med eller användning i närheten av elledningar kan medföra allvarliga personsador eller elstötter med dödlig utgång.
- **Hantera alltid häcksaxen med förlängd räckvidd med båda händerna.** Håll häcksaxen med förlängd räckvidd med båda händerna för att inte förlora kontrollen.
- **Använd alltid skyddshjälm vid arbeten på hög höjd med häcksaxen med förlängd räckvidd.** Nedfallande material kan medföra allvarliga personsador.

3.4 Vibrationsbelastning

■ Fara p.g.a. vibration

Det faktiska vibrationsemissionsvärdet när redskapet används kan avvika från tillverkarens angivna värde. Beakta följande inverkan faktorer före resp. under användningen:

- Används maskinen för avsett ändamål?
- Skärs eller bearbetas materialet på rätt sätt?
- Är maskinen i gott skick?
- Är skärverktyget tillräckligt vasst och är rätt verktyg monterat?

- Är handtag och i förekommande fall vibrationshandtag monterade och fast angjord vid maskinen?

- Använd endast redskapet med det motorvarvtal som rekommenderas för arbetet. Undvik att använda maximalt varvtal för att på så sätt förebygga buller och vibrationer.
- Felaktigt underhåll samt felaktig hantering av redskapet kan leda till högre buller och allvarligare vibrationer. Detta kan leda till hälsoproblem. Stäng i sådana fall omedelbart av redskapet och lämna in den till en auktoriserad serviceverkstad för reparation.
- Belastningen av vibration är beroende av arbetsuppgifterna och hur redskapet används. Gör en uppskattning av belastningsgraden och ta raster därefter. Därigenom minskas vibrationsbelastningen över hela arbetstiden avsevärt.
- Längre tids arbete med redskapet kan leda till cirkulationsbesvär för användaren, s k "vita fingrar". Till förebyggande av sådana besvär bör man alltid bära arbetshandskar och hålla händerna varma. Skulle man upptäcka symptom på "vita fingrar" ska man omgående uppsöka läkare. Till symptomen hör: känslöshet, reducerad känsel, illningar, klåda, smärter, förminskad muskelstyrka, förändring av hudens färg och tillstånd. Normalt uppträder dessa symptom först på fingrar, händer och märks på pulsen. Faran är särskilt stor vid lägre utomhustemperaturer.
- Ta längre pauser under arbetsdagen för få vila från buller och vibrationer. Planera arbetet så att användning av redskapet som ger särskilt kraftiga vibrationer fördelas över flera arbetsdagar.
- Om du känner obehag eller noterar färgförändringar i huden ska du genast avbryta arbetet med redskapet. Lägg in regelbundna vilopausar under arbetet. Utan tillräckliga pauser under arbetet kan lätt hand-arm-vibrationssyndrom uppstå.
- Sök alltid minimera riskerna med att utsätta sig för vibrationer. Sköt redskapet i enlighet med anvisningarna i bruksanvisningen.
- Om redskapet används ofta ska du kontakta din återförsäljare om antivibrationstillbehör (t.ex. handtag).
- Undvik allt arbete med maskinen vid temperaturer under 10°C. Skapa en arbetsplan som begränsar exponeringen för vibrationer.

3.5 Buller

Ett visst buller från redskapet kan inte undvikas. Förlägg alltid bullriga arbeten på tillåtna tider. Respektera vilotiderna och inskränk arbetstiden till den absolut nödvändiga. Bär alltid hörselskydd under arbetet och se även till att personer i närheten bär hörselskydd.

3.6 Säkerhetsanvisningar för batteri och laddare

- Ta bort batterierna ur maskinen innan laddning.
- Lägg inte in olika batterityper i maskinen eller blanda nya och förbrukade batterier.
- Lägg in batterier i maskinen med korrekt polriktning.
- Ta ur batterierna om maskinen skall förvaras under längre tid.
- Kortslut inte maskinens anslutningskontakter eller batterier.

Bruksanvisningar

Beakta säkerhetsanvisningarna för batteri och laddare i de separata bruksanvisningarna.

Se:

- Bruksanvisning 443130: Batterier
- Bruksanvisning 443131: Laddare

3.7 Säkerhetsanvisningar för manövrering

⚠ VARNING! Risk för elektromagnetiskt fält. Elverktyget genererar ett elektromagnetiskt fält under drift. Detta fält kan i vissa situationer påverka aktiva och passiva medicinska implantat.

- För att undvika allvarliga eller dödliga skador rekommenderar vi att personer med medicinska implantat tar kontakt med sin läkare och tillverkaren av implantatet innan elverktyget används.
- Observera att användaren är ansvarig för olyckor eller skador som kan ske med andra människor eller deras egendom.
- Använd endast maskinen för avsett ändamål. Annan användning kan leda till såväl personskador som skador på föremål.
- Starta endast maskinen om ingen annan finns inom arbetsområdet, vare sig djur eller människa.
- Se till att upprätthålla ett säkerhetsavstånd och stäng av maskinen när människor eller djur kommer i dess närhet.
- Genomsök före arbetet den häck eller buskar som beskåras efter dolda föremål, exempel-

vis trådar, trådstångsel, trädgårdsredskap och flaskor och avlägsna dessa.

- Håll i häcksaxen med båda händerna om det finns två handtag.
- Stå stadigt på marken, ställ dig inte på en stege eller ostadigt underlag.
- Säkerställ att låsanordningar för rörliga komponenter (t.ex. ett förlängt skaft eller svängdel) är ordentligt låsta innan häcksaxen används.
- Hantera och transportera maskinen på ett sådant sätt att människor och djur aldrig kommer i kontakt med kniven. Sätt alltid på skyddsskåpan på kniven före varje transport.
- Håll inte i material som ska skäras bort under arbetet.
- Stäng av maskinen och vänta till kniven stannat innan du tar bort kvistar som fastnat.
- Ta alltid ur batteriet ur maskinen och sätt skyddsskåpan på kniven:
 - Kontroller, inställning och rengöring
 - Före arbeten på kniven
 - Innan maskinen lämnas utan tillsyn
 - Transport
 - Före förvaring
 - Före underhåll och reparationer
 - Vid fara

4 MONTERING

⚠ VARNING! Risker till följd av ofullständig montering! Drift av ofullständigt monterad redskap kan leda till allvarliga personskador.

- Använd enbart redskapet när det är komplett monterat!
- Sätt först i batteriet när redskapet i övrigt är färdigmonterat!

4.1 Sätta fast/ta av skärhuvud (02)

Sätta fast skärhuvud

1. Rikta skärhuvudets stickkoppling (02/1) och teleskopskaftet (02/2) mot varandra så att pilarna står mitt emot varandra.
2. Skjut ihop stickkopplingen och teleskopskaftet till anslag (02/a).
3. Skjut låshylsan (02/3) över stickkopplingen (02/b) till anslag.
4. Vrid låshylsan mot det stängda låset (02/c).

Ta av skärhuvud

1. Vrid låshylsan mot det öppna låset.
2. Dra av skärhuvudet.

5 START

5.1 Ladda batteriet

Beakta temperaturen för laddning av batteri, se Tekniska data.

i ANMÄRKNING Se detaljerade information i de separata bruksanvisningarna för batteri och laddare:

- Bruksanvisning 443130: Batterier
- Bruksanvisning 443131: Laddare

5.2 Ansluta och dra bort batteri (03, 04)

OBS! Fara kan föreligga för skador på batteriet. Om batteriet blir kvar i redskapet efter användningen kan det uppkomma skador på batteriet.

- Ta direkt ut batteriet ur redskapet efter avslutad användning och placera det i frostsäker förvaring.
- Sätt först tillbaka batteriet omedelbart före nästa användning av redskapet.

Ansluta batteri (03)

1. Skjut in batteriet (03/1) i batterifacket (03/2) på basredskapet tills det klickar på plats (03/a).

Dra bort batteri (04)

1. Tryck låsknappen (04/1) på batteriet (04/2) och håll den intryckt.
2. Dra bort batteriet (04/a).

6 ANVÄNDNING

⚠ VARNING! Risk för personsador av komponenter som lossnar. Komponenter på maskinen som lossnar under arbetet kan orsaka allvarliga personsador.

- Kontrollera innan maskinen slås på att alla maskinkomponenter har skruvats fast.
- Montera skärverktygen så att de inte kan lossna under arbetet.

6.1 Kontrollera batteriets laddningsstatus

Laddningsindikeringen (01/6) sitter uppe på basredskapet.

Det består av tre segment. Segmenten lyser eller blinkar beroende på laddningsstatus.

Segment	Laddningsstatus
3 segment lyser:	Batteriet är fulladdat.

Segment	Laddningsstatus
2 segment lyser:	Batteriet är laddat till 2/3.
1 segment lyser:	Batteriet är laddat till 1/3.
1 segment blinkar:	Batteriet är nästan urladdat. Redskapet stänger av inom kort.

6.2 Förkorta/förlänga teleskopskaft (05)

Teleskopskaftet (05/2) kan ställas in stegvis. Längden kan anpassas till aktuella arbetsuppgifter.

1. Vrid låshylsan (05/1) mot det öppna låset (05/a) tills låsningen öppnar.
2. Skjut teleskopskaftet tills önskad längd är inställd (05/b)
3. Dra åt låshylsan.

6.3 Vrida skärhuvud (06, 07)

Det vridbara skärhuvudet ger en bekväm och säker arbetsposition.

⚠ VARNING! Fara för skärskador. Fara för skärskador vid kontakt med skärkniven.

- Stäng alltid av redskapet innan skärhuvudet ställs in!
1. Tryck tryckknappen (07/1) på båda sidor om skärhuvudet.
 2. Vrid skärhuvudet i önskad position (06/a).
 3. Släpp tryckknappen. Handtaget klickar fast i vald position.

6.4 Starta och stänga av maskinen (08, 09)

Starta maskinen

1. Håll maskinen i arbetsposition (08).
2. Tryck låsknappen (09/1) på basredskapet och håll den intryckt.
3. Tryck strömbrytaren (09/2) och håll den intryckt.
4. Släpp låsknappen. Det är inte nödvändigt att hålla låsknappen tryckt när maskinen har startat. Låsknappen skall förhindra att maskinen startar av misstag.

Stänga av maskinen

1. Släpp strömbrytaren.
2. Ta eventuellt ur batteriet för att förhindra oavsiktligt start: se *Kapitel 5.2 "Ansluta och dra bort batteri (03, 04)", sida 201.*

7 ARBETSBETEENDE OCH ARBETSTEKNIK (10)

⚠ VARNING! Fara för nedstörtning. Det föreligger alltid en fara för nedstörtning om man arbetar från en position ovan mark som t.ex. på en stege.

- Använd därför alltid redskapet från marken och se till att stå stadigt.
- Beakta alltid säkerhetsanvisningarna.
- Beskriv häckar regelbundet och endast under tillåtna tider.
- Ta endast bort tunna kvistar och friska skott ytterst på häcken; klipp inte för djupt.
- Klipp först båda sidorna av häcken och därefter ovansidan. Klippt material faller inte ned på ställen som ännu inte är klippta.
- Häckar skall klippas i trapetsform. Detta förhindrar att de nedersta grenarna får för lite ljus och blir kala (10).
- Ta endast bort klippt material när motorn är avstängd.
- Vid transport/undanställning:
 - Stäng av maskinen.
 - Sätt på skyddskåpan.
 - Ta ur batteriet.
- Ta ur batteriet efter användning och kontrollera att maskinen inte har skadats.

8 UNDERHÅLL OCH SKÖTSEL

⚠ VARNING! Risk för skärskador. Fara för skärskador vid beröring av vassa maskindelar i rörelse liksom knivar.

- Stäng alltid av maskinen före underhåll, skötsel och rengöring. Ta ut batteriet.
- Bär alltid skyddshandskar under underhåll, skötsel och rengöring.

ℹ ANMÄRKNING Reparationsarbeten får endast genomföras av kompetent fackhandel eller servicecenter.

- Utsätt inte maskinen för väta eller fukt.
- Rengör knivar och hölje med en borste eller trasa efter varje användning. Använd inget vatten eller aggressiva rengörings- eller lösningsmedel – Risk för korrosion och skador på plastdelarna.
- Ta ut batteriet efter varje användningstillfälle och kontrollera om maskinen har skadats.
- Rengör kniven och spraya med rostskyddande olja.
- Kontrollera kniven regelbundet. Kontakta tillverkarens kundtjänst:
 - defekt knivar
 - slö kniv
 - onormalt högt slitage
- Kontrollera att alla skruvar sitter fast.
- Kontrollera elkontakterna avseende korrosion. Rengör vid behov med en fin trådborste och spraya in med kontaktspray.

9 FELAVHJÄLPNING

⚠ OBSERVERA! Risk för personskador. Vassa maskindelar och delar i rörelse kan orsaka personskador.

- Bär alltid skyddshandskar under underhåll, skötsel och rengöring!

ℹ ANMÄRKNING Vänd dig till vår kundtjänst vid fel som inte finns med i den här tabellen eller vid fel som du inte själv kan åtgärda.

Störning	Orsak	Åtgärd
Motorn går inte.	Batteriet är urladdat.	Ladda batteriet.
	Batteri saknar eller är felplacerat.	Sätt i batteriet korrekt.
	Ingen strömförsörjning.	1. Ta ur batteriet. 2. Rengör instickskontaktarna i maskinen.
	Motorskyddsbrytaren har kopplat ifrån motorn pga. överbelastning.	Vänta tills motorskyddsbrytaren aktiverar motorn igen.

Störning	Orsak	Åtgärd
Motorn kör med avbrott.	<ul style="list-style-type: none"> ■ Maskinfel ■ Strömbrytaren är defekt. 	Kontakta tillverkarens kundtjänst.
Skärkniven blir lätt varm. Rökutveckling.	Det saknas olja på skärkniven.	<ol style="list-style-type: none"> 1. Stäng av maskinen och ta ur batteriet. 2. Rengör skärkniven och olja in den. 3. Sätt tillbaka batteriet.
	<ul style="list-style-type: none"> ■ Kniven är slö. ■ Hack i skärkniven. 	Kontakta tillverkarens kundtjänst.
Kvistar skärs inte av jämnt. Kvistar fastnar ofta i skärkniven.	Kniven är slö.	Kontakta tillverkarens kundtjänst.
	Glidspelet för skärkniven är för stort.	Kontakta tillverkarens kundtjänst.
Motorn går men inte skärkniven.	Maskinfel	Kontakta tillverkarens kundtjänst.
Maskinen vibrerar ovanligt mycket.	Maskinfel	Kontakta tillverkarens kundtjänst.
Batteritiden minskar väsentligt.	Batteriets livslängd har gått ut.	Byt ut batteriet. Använd endast originaltillbehör från tillverkaren.
Batteriet går inte att ladda.	Batterikontakterna är smutsiga.	Kontakta tillverkarens kundtjänst.
	Batteriet eller laddaren är defekt.	Beställ reservdelar. Kontakta tillverkarens kundtjänst.
	Batteriet är för varmt.	Låt batteriet svalna.

10 TRANSPORT

Vidta följande åtgärder före transport:

1. Stäng av redskapet.
2. Ta ut batteriet ur redskapet.
3. Förpacka batteriet enligt föreskrift (se nedan).

Batteri "B125 Li" (art.-nr. 113896)

i ANMÄRKNING Den ackumulerade energin i batteriet uppgår till över 100 Wh. Beakta därför följande transportanvisningar!

Litiumjonbatteriet omfattas av bestämmelserna om transport av farligt gods och får endast transporteras under vissa förutsättningar.

- Batteriet kan utan problem transporteras av användaren i gatutrafik förutsatt att batteriet är förpackat i handsemlage och transporten inte är yrkesmässig.
- Yrkesmässiga användare som genomför transporten som del av sin verksamhet, t.ex. med leverans till bygplatser eller demonstra-

tioner bör även respektera dessa anvisningar.

I både ovan angivna fall måste man i alla händelser vidta åtgärder som gör att innehållet inte kan läcka ut. I andra fall är föreskrifterna om transport av farligt gods följas till punkt och pricka. Underlåtenhet att följa gällande föreskrifter kan leda till rättslig påföljd både för avsändare och transportör.

Vidare anvisningar om transport och frakt.

- Litiumjonbatterier får endast transporteras eller skickas om de är oskadade.
- Vid transport av laddningsbart batteri ska endast originallådan användas alternativt annan lämplig fraktlåda (inte ett krav om batteriets märkeffekt understiger 100 Wh).
- Tejpa över exponerade batterikontakter för att förebygga kortslutningar.
- Säkra batteriet i förpackningen så att det inte kan fara runt och eventuellt skadas.

- Markera förpackningen på korrekt sätt och bifoga erforderlig dokumentation för transporten eller frakten.
- Ta i förväg reda på huruvida transport är möjlig med din utvalda transportör och förevisa förpackningen.

Vi rekommenderar att man tar kontakt med specialist på eventuellt gods vid fraktförberedelsen. Beakta även eventuella vidaregående nationella föreskrifter.

11 FÖRVARING

11.1 Förvaring av maskinen

- Rengör maskinen och dess tillbehör delar noggrant efter varje användning och sätt på eventuella skyddskåpor.
- Förvara maskinen på ett torrt, låst och frostfritt ställe.
- Förvara maskinen utom räckhåll för barn och obehöriga personer.

Vid uppehåll som varar mer än 30 dagar ska följande arbeten genomföras:

- Rengör kniven och spraya med rostskyddande olja.
- Rengör maskinen grundligt och förvara den i ett torrt utrymme.

11.2 Lagring av batteri och laddare

f ANMÄRKNING Se de separata bruksanvisningarna för batteri och laddare för närmare information.

12 ÅTERVINNING

Information om tyska el- och elektroniklagen (ElektroG)

- 
 ■ Elektrisk och elektronisk utrustning ska inte läggas i soporna utan hanteras med särskild återvinning!
- Förbrukade batterier som inte är fast inbyggda måste avlägsnas före återvinningen! Återvinningen regleras i den särskilda batteriförordningen.
- Ägare liksom brukare av elektrisk och elektronisk utrustning är skyldiga att lämna uttjänt utrustning till återvinning.
- Slut användaren är själv ansvarig för att avlägsna eventuella personuppgifter på den utrustning som ska återvinnas!

Symbolen med överkorsas soptunna betyder att elektrisk och elektronisk utrustning inte kan slängas i hushållssoporna.

Uttjänt elektrisk och elektronisk utrustning kan lämnas till följande insamlingsställen:

- Offentliga inrättningar för insamling och återvinning (miljöstationer)
- Försäljningsställen för elutrustning (fysisk butik och online) i den mån handlaren är förpliktad till återtagande av varan eller erbjuder återtagande.

Dessa utsagor gäller endast för maskiner som installerats och sålts inom den Europeiska Unionen där det europeiska direktivet 2012/19/EC gäller. I länder utanför den Europeiska Unionen kan avvikande bestämmelser gälla för avfallshanteringen av elektriska och elektroniska apparater.

Information om tyska batteriförordningen (BattG)



- Elektrisk och elektronisk utrustning ska inte läggas i soporna utan hanteras med särskild återvinning!

- Se drifts- och monteringsanvisningar för batterityp och kemiska system och beakta anvisningarna för en säker hantering av batterier.
- Ägare liksom brukare av elektrisk och elektronisk utrustning är skyldiga att lämna uttjänt utrustning till återvinning. Återtagandet inskränker sig till normala hushållskvantiteter.

Uttjänta batterier kan innehålla skadliga ämnen eller tungmetaller som har negativ inverkan på miljön och som kan orsaka hälsoproblem. Användning av uttjänta batterier och deras innehåll inverkar menligt på miljö och hälsa.

Symbolen med överkorsad soptunna betyder att elektrisk och elektronisk utrustning inte kan slängas i hushållssoporna.

Markeringarna Hg, Cd och PG på insamlingskärl har följande betydelse:

- Hg: Batteriet innehåller mer än 0,0005 % kvicksilver
- Cd: Batteriet innehåller mer än 0,002 % kadmium
- Pb: Batteriet innehåller mer än 0,004 % bly

Uttjänt elektrisk och elektronisk utrustning kan lämnas till följande insamlingsställen:

- Offentliga inrättningar för insamling och återvinning (miljöstationer)
- inköpsställen för batterier

- inlämningsställe inom det gemensamma återlämningsystemet för förbrukade batterier
- ett av tillverkarens återlämningsställen (om tillverkaren inte är medlem i det gemensamma återlämningsystemet)

Ovanstående gäller bara för apparater, som installerats och sålts inom den Europeiska Unionen där det europeiska direktivet 2006/66/EC gäller. I länder utanför den Europeiska Unionen kan avvikande bestämmelser gälla för avfallshanteringen av elektriska och elektroniska apparater.

13 TEKNISKA SPECIFIKATIONER

Tekniska data: se tabell i tekniska data i början av denna bruksanvisning.

* *Anmärkning om vibrations- och bullervärden:*

- *Angivna vibrations- och bullervärden har uppmätts i provförfarande i enlighet med gällande normer och kan användas för jämförelse av ett elredskap med andra.*

- *Angivna vibrations- och bullervärden kan även användas för inledande uppskattning av exponering (vibrationsexponering).*
- *Vibrations- och bullervärden kan avvika från angivet värde under faktisk användning av elredskapet beroende på hur elredskapet används och för vilket ändamål.*
- *Följ säkerhetsåtgärder enligt säkerhetskapitlen. Försök att reducera vibrationsbelastningen. Exempel på åtgärder som reducerar vibrationsbelastning är användning av handskar när redskapet används och begränsad arbetstid. Ta hänsyn till alla delar i användningen (t.ex. perioder när elredskapet är avstängt eller är startat men utan belastning).*

14 KUNDTJÄNST/SERVICE

För frågor om garanti, reparationer och reservdelar, kontakta närmaste AL-KO servicecenter.

Kontaktinformation finns på internet:

www.al-ko.com/service-contacts

15 GARANTI

Eventuella material- eller tillverkningsfel på redskapet åtgärdas av oss under den lagstadgade garantitiden genom reparation eller ersättningsprodukt, efter vårt gottfinnande. Garantitiden bestäms av gällande lag i det land där redskapet köptes.

Vår garantiförsäkring gäller enbart om:

- Beakta denna bruksanvisning
- redskapet har hanterats korrekt
- originalreservdelar har använts

Garantin upphör att gälla vid:

- egenmäktiga reparationsförsök
- egenmäktiga tekniska förändringar
- ej avsedd användning

Garantin gäller inte för:

- lackskador som beror på normalt slitage
- Förslitningsdelar, som på reservdelsblad är inramade xxxxxx (x)



Garantitiden inleds i och med den första slutkundens köp av produkten. Datum på inköpskvittot gäller. Vänd er med detta garantidokument och kvittot till en återförsäljare eller närmaste auktoriserade kundtjänst. Köparens lagstadgade anspråk gentemot försäljaren berörs inte av denna förklaring.

OVERSETTELSE AV DEN ORIGINALE BRUKSANVISNINGEN

Innhold

1	Om denne bruksanvisningen	206	5	Igangsetting	212
1.1	Symboler på tittelsiden	206	5.1	Lade batteriet	212
1.2	Tegnforklaringer og signalord	207	5.2	Sette inn og ta ut batteriet (03, 04)	213
2	Produktbeskrivelse	207	6	Betjening	213
2.1	Tiltenkt bruk	207	6.1	Sjekke batteriets ladenivå	213
2.2	Mulig og påregnelig feil bruk	207	6.2	Forlengte/forkorte teleskopstangen (05)	213
2.3	Sikkerhets- og beskyttelsesanordninger	207	6.3	Svinge klippehode (06, 07)	213
2.3.1	Overlastbeskyttelse	207	6.4	Slå apparatet av og på (08, 09)	213
2.3.2	Beskyttelsesdeksel for skjærkniv	207	7	Arbeidsmåte og arbeidsteknikk (10)	213
2.3.3	Utløserknapp	207	8	Vedlikehold og pleie	214
2.4	Symboler på apparatet	208	9	Feilsøking	214
2.4.1	Sikkerhetsmerker	208	10	transport	215
2.4.2	Betjeningsmerker	208	11	Oppbevaring	216
2.5	Produktoversikt (01)	208	11.1	Lagring av maskinen	216
2.6	Leveransens omfang	208	11.2	Oppbevaring av batteri og lader	216
3	Sikkerhetshenvisninger	208	12	Avfallshåndtering	216
3.1	Generelle sikkerhetsanvisninger for elektriske maskiner	208	13	Tekniske data	217
3.1.1	Sikkerhet på arbeidsplassen	209	14	Kundeservice/service	217
3.1.2	El-sikkerhet	209	15	Garanti	217
3.1.3	Personssikkerhet	209	1	OM DENNE BRUKSANVISNINGEN	
3.1.4	Bruk og håndtering av den elektriske maskinen	209	■	Den tyske versjonen er den originale bruksanvisningen. Alle andre språkutgaver er oversettelse av den originale bruksanvisningen.	
3.1.5	Bruk og håndtering av den batteridrevne maskinen	210	■	Oppbevar bruksanvisningen alltid slik at du kan slå opp i den når du trenger informasjon om maskinen.	
3.1.6	Service	210	■	Gi maskinen bare videre til andre personer sammen med denne bruksanvisningen.	
3.2	Sikkerhetsanvisninger for hekksakser	210	■	Les og følg sikkerhets- og varselhenvisningene i denne bruksanvisningen.	
3.3	Sikkerhetsanvisninger for hekksakser med forlenget rekkevidde	211	1.1	Symboler på tittelsiden	
3.4	Vibrasjonsbelastning	211			
3.5	Støybelastning	211			
3.6	Sikkerhetsinstruksjoner for batteri og lader	211			
3.7	Sikkerhetsanvisninger for betjening	212			
4	Montering	212			
4.1	Sette på / ta av klippehodet (02)	212			

Symbol	Betydning
	Les grundig gjennom bruksanvisningen før oppstart. Dette er forutsetningen for sikkert arbeid og feilfri håndtering.

Symbol	Betydning
	Bruksanvisning
	Håndter Li-ion-batterier forsiktig! Spesielt overhold merknadene for transport, lagring og deponering i denne bruksanvisningen.

1.2 Tegnforklaringer og signalord

 **FARE!** Viser til en umiddelbart farlig situasjon som fører til død eller alvorlige personskader hvis den ikke unngås.

 **ADVARSEL!** Viser til en potensielt farlig situasjon som kan føre til død eller alvorlige personskader hvis den ikke unngås.

 **FORSIKTIG!** Viser til en potensielt farlig situasjon som kan føre til mindre eller moderate personskader hvis den ikke unngås.

ADVARSEL! Viser til en potensielt farlig situasjon som kan føre til materielle skader hvis den ikke unngås.

 **MERK** Spesiell informasjon for bedre forståelighet og håndtering.

2 PRODUKTBSKRIVELSE

Denne bruksanvisningen beskriver en håndholdt batteridrevet hekksaks med høydejusterbar teleskopstang og svingbart hode.

Apparatet må bare brukes sammen med litium-ion-batteriener og laderne som er nevnt i de tekniske dataene. Se separate anvisninger for mer informasjon om batterier og ladere:

- Bruksanvisning 443130: batterier
- Bruksanvisning 443131: ladere

ADVARSEL! Fare for apparat- og batteriskader. Hvis apparatet drives med uegnede batterier, kan apparatet og batteriene skades.

- Driv apparatet bare med de angitte batteriene.

2.1 Tiltenkt bruk

Apparatet er bare beregnet på fjerne tynne grener og friske skudd på hekker og busker fra bakken. Brukeren skal stå fast på bakken.

Dette apparatet er utelukkende beregnet for bruk på privat område. Enhver annen anvendelse, så

vel som ikke godkjent om- og påbygging, anses som upassende og har til følge at garantien blir ugyldig, at samsvaret går tapt, samt at produsenten fraskriver seg ethvert ansvar for skader som påføres brukeren eller tredjepart.

2.2 Mulig og påregnelig feil bruk

- Driv ikke apparatet i eksplosjonsfarlig miljø.
- Ikke bruk produktet når det regner.
- Ikke bruk produktet på våte hekker og busker.

Maskinen er verken konsipert for profesjonell anvendelse i offentlige parker og idrettsarenaer eller til bruk innen jord- og skogbruk.

2.3 Sikkerhets- og beskyttelsesanordninger

 **ADVARSEL! Fare for personskader.** Defekte sikkerhets- og beskyttelsesanordninger som er satt ut av kraft kan forårsake alvorlige skader.

- Sørg for å få reparert defekte sikkerhets- og beskyttelsesanordninger.
- Aldri sett sikkerhets- og beskyttelsesanordninger ut av funksjon.

2.3.1 Overlastbeskyttelse

Dersom det som klippes er for tykt eller en hard gjenstand blokkerer skjærekniven, vil motoren automatisk bli slått av.

1. Slå av apparatet og fjern batteriet.
Advarsel! Fjern batteriet fra redskapen før man utfører arbeid på skjærekniven.
2. Fjern blokkeringen.
3. Vent ca. 5 sekunder.
4. Sett inn batteriet igjen, og slå på enheten.

2.3.2 Beskyttelsesdeksel for skjærekniv

Beskyttelsesdekselet må settes på skjærekniven før montering, transport og lagring for å unngå personskader og materielle skader.

2.3.3 Utløserknapp

Utløserknappen frigjør av-/på-bryteren. Det forhindrer at du slår på apparatet ved forseelse bare ved å trykke på av-/på-bryteren.

2.4 Symboler på apparatet

2.4.1 Sikkerhetsmerker

Symbol	Betydning
	Vær spesielt forsiktig ved håndtering! Les bruksanvisningen før driften settes i gang!
	
	Bruk hjelm, hørselsvern og vernebriller!
	Ikke grip inn i skjæreknivene!
	Ikke utsett apparatet for regn!
	Ikke skad strømførende ledninger. Fare for strømstøt!
	Overhold en avstand på 10 m til strømførende ledninger!
	Ta ut batteriet før du foretar innstillings-, rengjørings- eller vedlikeholdsarbeid.

2.4.2 Betjeningsmerker

Symbol	Betydning
	Låse/løsne teleskopstang.

2.5 Produktoversikt (01)

Produktoversikten (01) gir en oversikt over apparatet.

Nr.	Komponent
1	Basisapparat
2	■ Nedre håndtak
3	■ Øvre håndtak
4	■ Festehylse
5	■ Batteri*
6	■ Ladenivåindikator
7	■ Utløserknapp
8	■ På-/av-bryter
9	■ Teleskopstang
10	Klippehode med hengsel
11	Lader*
12	Beskyttelsesdeksel for skjærekniv
13	Bruksanvisning

* Ikke inkludert ved levering, men tilgjengelig under følgende artikkelnumre: se tekniske data.

2.6 Leveransens omfang

IF MERK Batteri og lader er ikke med i leveringsomfanget, og må derfor kjøpes i tillegg.

Kontroller om alle komponentene er levert etter utpakking.

Nr.	Komponent
1	Basisapparat
2	Klippehode med hengsel
3	Beskyttelsesdeksel for skjærekniv
4	Bruksanvisning

3 SIKKERHETSHENVISNINGER

3.1 Generelle sikkerhetsanvisninger for elektriske maskiner

⚠ ADVARSEL! Les alle sikkerhetsanvisninger, anvisninger, bildeanvisninger og tekniske data som denne maskinen utstyrt med.

Hvis de etterfølgende anvisningene ikke overholdes, kan det føre til strømstøt, brann og/eller alvorlige personskader.

- Ta vare på alle sikkerhetsanvisningene og anvisningene for fremtidig bruk.

Begrepet "Maskin" som brukes i sikkerhetsanvisningene handler om nettdrevne maskiner (med

nettledning) eller batteridrevne maskiner (uten nettledning).

3.1.1 Sikkerhet på arbeidsplassen

- **Hold arbeidsområdet rent og godt luftet.** Rotete og ubelyste arbeidsområder kan føre til ulykker.
- **Du må ikke arbeide med maskinen i eksplosjonsfarlige områder hvor det er brennbare væsker, gasser eller støv.** Maskinen avgir gnister som kan antenne støvet eller dampen.
- **Hold barn og andre unna mens maskinen er i bruk.** Hvis du blir forstyrret, kan du miste kontrollen over maskinen.

3.1.2 El-sikkerhet

- **Støpselet til maskinen må passe inn i stikkontakten. Pluggen må ikke forandres på noen som helst måte. Ikke bruk adapterplugg sammen med maskiner som er jordet.** Pluggen som ikke er forandret og stikkontakter som passer reduserer faren for elektrisk støt.
- **Unngå kroppskontakt med jordete overflater som f.eks. fra rør, varmeovner, komfyrer eller kjøleskap.** Det er økt fare for strømstøt når kroppen din er jordet.
- **Hold maskinene unna regn og fuktighet.** Hvis det trenger vann inn i en maskin, øker det faren for strømstøt.
- **Ikke bruk tilkoblingsledningen til å bære maskinen, til å henge den opp eller til å trekke pluggen ut av stikkontakten. Hold tilkoblingsledningen unna varme, olje, skarpe kanter eller bevegelige deler.** Skadde eller sammenviklede tilkoblingsledninger øker faren for strømstøt.
- **Hvis du arbeider utendørs med en maskin, må du kun bruke skjøteledninger som er egnet for utendørs bruk.** Når du bruker en skjøteledning som er beregnet for utendørs bruk, reduserer det faren for å få strømstøt.
- **Hvis du må bruke maskinen på fuktige steder, må du bruke en jordfeilbryter.** Bruk av jordfeilbryter reduserer faren for å få strømstøt.

3.1.3 Personisikkerhet

- **Vær oppmerksom og pass på hva du gjør, og bruk sunn fornuft når du arbeider med en maskin. Ikke bruk maskinen hvis du er trøtt eller er påvirket av narkotika, alkohol eller medisiner.** Et øyeblikks uoppmerksom-

het ved bruk av maskinen kan føre til alvorlige personskader.

- **Bruk personlig verneutstyr og alltid beskyttelsesbriller.** Bruk av personlig verneutstyr, som støvmaske, sklisikre vernesko, beskyttelseshjelm eller hørselsvern, avhengig av maskinen og bruken av den, reduserer faren for personskader.
- **Unngå utilsiktet igangsetting. Forsikre deg om at maskinen er slått av før du kobler den til strømtilførselen og/eller batteriet, og før du tar den opp eller bærer den.** Hvis du har fingeren på maskinen eller hvis maskinen er slått på når du kobler den til strømtilførselen, kan det føre til ulykker.
- **Fjern innstillingsverktøy eller skrunøkler før du slår på maskinen.** Et verktøy eller en nøkkel som befinner seg i en del av maskinen som går rundt, kan føre til personskader.
- **Unngå unormale kroppsstillinger. Sørg for å stå støtt og pass alltid på å ha likevekt.** På den måten kan du kontrollere maskinen bedre i uventede situasjoner.
- **Bruk egnet bekledning. Ikke bruk løstsittende klær eller smykker. Hold hår og klær unna bevegelige deler.** Bevegelige deler kan ta tak i løstsittende klær, smykker eller langt hår.
- **Når støvavsugs- og -oppsamlingsinnretninger kan monteres, skal disse kobles til og brukes riktig.** Bruk av støvavsug kan redusere faren på grunn av støv.
- **Ikke føl deg for sikker slik at du unnlater å bruke sikkerhetsreglene for maskinen, selv om du er godt vant med bruk av maskinen.** Uaktsom håndtering kan føre til alvorlige skader innen en brøkdell av et sekund.

3.1.4 Bruk og håndtering av den elektriske maskinen

- **Ikke overbelast maskinen. Bruk maskinen som er beregnet til arbeidet du skal utføre.** Du arbeider bedre og sikrere i det angitte effektområdet med en maskin som passer.
- **Ikke bruk maskinen hvis bryteren er defekt.** En maskin som ikke lenger kan slås på eller av, er farlig og må repareres.
- **Trekk støpslet ut av stikkontakten og/eller ta ut det uttakbare batteriet før du foretar innstillinger på apparatet, før du bytter reservedeler eller setter bort maskinen.** Disse forholdsreglene hindrer at maskinen starter utilsiktet.

- **Oppbevar maskiner som ikke er i bruk utilgjengelig for barn. Personer som ikke er kjent med maskinen eller som ikke har lest anvisningene, må ikke bruke maskinen.** Maskiner er farlige når de brukes av uerfarne personer.
 - **Stell maskinen og arbeidsverktøy med omhu. Kontroller at bevegelige deler fungerer feilfritt og ikke er i klem, og om deler er brukket eller skadet slik at det påvirker maskinen. Sørg for at skadde deler blir reparert før maskinen tas i bruk.** Mange ulykker skyldes dårlig vedlikehold av maskinen.
 - **Sørg for at skjæreverktøy holdes skarpe og rene.** Vedlikeholdte skjæreverktøy med skarpe egger kommer ikke så lett i klem og er lettere å føre.
 - **Bruk maskinen, arbeidsverktøy osv. i henhold til disse anvisningene. Ta hensyn til arbeidsbetingelsene og arbeidet som skal utføres.** Hvis maskinen brukes til andre ting enn det den er beregnet for, kan det føre til farlige situasjoner.
 - **Hold håndtakene og gripeflatene tørre og fri for olje og fett.** Håndtak og gripeflater som glipper, gjør sikker betjening og kontroll av maskinen umulig i uforutsetbare situasjoner.
- ### 3.1.5 Bruk og håndtering av den batteridrevne maskinen
- **Batteriene skal kun lades med ladere som produsenten har anbefalt.** Det er forbundet med brannfare å bruke en lader som er beregnet på en bestemt type batterier hvis den brukes til andre batterier.
 - **Bruk kun batterier som er beregnet til dette i maskinen.** Bruk av andre batterier kan føre til personskader og brannfare.
 - **Hold batteriet som ikke er i bruk, unna binders, mynter, nøkler, spiker, skruer eller andre små metallgjenstander som kan føre til at kontaktene blir forbikoblet.** En kortslutning mellom batterikontaktene kan føre til brannskader eller brann.
 - **Feilaktig bruk kan føre til at det kommer væske ut av batteriet. Unngå kontakt med disse. Skyll med vann ved tilfeldig kontakt.** Hvis du får væske i øynene, må du i tillegg kontakte lege. Batterivæske som renner ut, kan føre til irritert hud eller brannskader.
- **Bruk ikke skadde eller modifiserte batterier.** Skadde eller modifiserte batterier kan føre til uforutsigbare forhold og til brann, eksplosjon eller fare for personskader.
 - **Utsett ikke batterier for brann eller høye temperaturer.** Brann eller temperaturer over 130 °C kan forårsake en eksplosjon.
 - **Følg alle anvisningene for lading, og lad aldri batteriet eller den batteridrevne maskinen utenfor temperaturområdet angitt i bruksanvisningen.** Feil lading eller lading utenfor det tillatte temperaturområdet kan ødelegge batteriet og øke faren for brann.
- ### 3.1.6 Service
- **Sørg for at maskinen kun repareres av kvalifisert fagpersonell og bare med originale reservedeler.** På den måten kan du være sikker på at sikkerheten til maskinen blir opprettholdt.
 - **Skadde batterier må aldri vedlikeholdes.** Alt vedlikehold av batterier skal bare foretas av produsenten eller autoriserte kundeservicesteder.
- ### 3.2 Sikkerhetsanvisninger for hekksaks
- **Hold alle kroppsdelene unna knivene. Ikke forsøk å fjerne det du har klippet mens knivene går, og du må heller ikke holde fast materiale som skal klippes.** Knivene fortsetter å bevege seg etter at bryteren er slått av. Et øyeblikks uoppmerksomhet ved bruk av hekksaksen kan føre til alvorlige personskader.
 - **Hold hekksaksen i håndtaket når kniven står stille, og pass på at du ikke trykker på bryteren.** Dersom du bærer hekksaksen korrekt, reduseres faren for at du slår den på ved forseelse og kutter deg på kniven.
 - **Dra alltid dekslet over knivene ved transport eller oppbevaring av hekksaksen.** Korrekt håndtering av hekksaksen reduserer faren for kuttskader på kniven.
 - **Kontroller at alle brytere er slått av, og at støpselet er trukket ut når du fjerner fastkjørte greiner eller utfører vedlikehold på apparatet.** Uventet start av hekksaksen ved fjerning av materialansamlinger kan føre til alvorlige personskader.
 - **Hold hekksaksen kun i de isolerte håndtaksflatene, da skjæreknivene kan møte skjulte strømledninger eller hekksaksens egen strømkabel.** Hvis knivene kommer i kontakt med en spenningsførende ledning,

kan apparatdeler i metall bli satt under spenning og gi deg strømstøt.

- **Hold strømkabler borte fra fareområdet.** Ledninger kan være skjult i hekker og busker og kan kuttes av kniven.
- **Ikke bruk hekksaksen i dårlig vær, spesielt hvis det er fare for tordenvær.** Dette reduserer risikoen for å bli truffet av lyn.

3.3 Sikkerhetsanvisninger for hekksaks med forlenget rekkevidde

- **Du reduserer risikoen for livsfarlig strømstøt ved å aldri bruke hekksaksen med forlenget rekkevidde i nærheten av elektriske ledninger.** Å bruke eller berøre maskinen i nærheten av strømledninger kan føre til alvorlige personskader eller livsfarlig strømstøt.
- **Betjen hekksaksen med forlenget rekkevidde alltid med begge hender.** Hold hekksaksen med forlenget rekkevidde i begge hender slik at du ikke mister kontrollen.
- **Bruk hjelm når du utfører arbeid med hekksaksen med forlenget rekkevidde over hodet.** Bruddstykker som faller ned, kan føre til alvorlige personskader.

3.4 Vibrasjonsbelastning

■ Fare pga. vibrasjon

Den faktiske vibrasjonsemisjonsverdien ved bruk av apparatet kan avvike fra produsentens angitte verdi. Ta hensyn til følgende faktorer som kan påvirke denne før og under bruken:

- Brukes apparatet forskriftsmessig?
- Kuttet eller bearbejdes materialet på riktig måte?
- Befinner apparatet seg i en god stand for bruk?
- Er skjærevrktøyet riktig slipt, eller det riktige skjærevrktøyet montert?
- Er håndtakene og ev. vibrasjonshåndtakene montert, og er disse godt festet til apparatet?
- Driver du apparatet kun med nødvendig motorturtall i henhold til arbeidet som utføres. Unngå maksimalt turtall for å redusere støy og vibrasjon.
- På grunn av feil bruk og vedlikehold kan støy og vibrasjon på apparatet øke. Dette fører til helseskader. Slå apparatet i dette tilfellet straks av, og få det reparert av et autorisert serviceverksted.

- Belastningsgraden pga. vibrasjon er avhengig av arbeidet som skal utføres eller bruken av apparatet. Slå det av, og legg inn tilsvarende arbeidspauser. Dermed reduseres vibrasjonsbelastningen over hele arbeidstiden vesentlig.
- Lengre bruk av apparatet utsetter brukeren for vibrasjoner, og kan forårsake kretsløpsproblemer ("hvite fingre"). For å redusere risikoen for dette bruk hansker og hold hendene varme. Hvis et symptom på "hvite fingre" oppdages, oppsøk lege umiddelbart. Til disse symptomene hører: følelseløshet, tap av sensibilitet, kribling, kløe, smerte, tap av kraft, endring av farge eller tilstand på huden. Normalt rammer disse symptomene fingrene, hendene eller pulsen. Ved lave temperaturer øker faren.
- Legg inn lengre pauser i løpet av arbeidsdagen, slik at du kan komme deg igjen etter støy og vibrasjon. Planlegg arbeidet slik at bruk av apparater som lager sterke vibrasjoner, fordeler over flere dager.
- Hvis det fastslås ubehagelig følelse eller misfarging av hud under bruk av apparatet, avbryt straks arbeidet. Legg inn tilstrekkelige arbeidspauser. Uten tilstrekkelige arbeidspauser kan det oppstå et hånd-arm-vibrasjonsyndrom.
- Minimer risikoen for å bli utsatt for vibrasjoner. Still apparatet i henhold til anvisningene i bruksanvisningen.
- Hvis apparatet brukes hyppig, kontakt forhandler for å anskaffe deg antivibrasjonstilbehør (f.eks. håndtak).
- Unngå å arbeide med apparatet ved temperaturer under 10 °C. Sett opp en arbeidsplan slik at vibrasjonsbelastningen kan begrenses.

3.5 Støybelastning

En viss støybelastning fra dette apparatet er uunngåelig. Legg støyintensive arbeider til tillatte og bestemte tider for dette. Overhold hviletider, og begrenns arbeidets varighet til det nødvendige. Bruk egnet hørselsvern til personlig beskyttelse og til beskyttelse i nærheten av personer.

3.6 Sikkerhetsinstruksjoner for batteri og lader

- Fjern batteriene fra apparatet før du lader dem.
- Ikke sett forskjellige typer oppladbare batterier eller nye og brukte batterier inn i apparatet.

- Pass på polariteten når du setter batteriene i apparatet.
- Fjern batteriene fra apparatet når du lagrer apparatet i lengre tid.
- Ikke kortslutt tilkoblingsklemmene på apparatet eller på batteriet.

Bruksanvisninger

Følg sikkerhetsanvisningene for batteri og lader i de separate bruksanvisningene.

Se:

- Bruksanvisning 443130: batterier
- Bruksanvisning 443131: ladere

3.7 Sikkerhetsanvisninger for betjening

⚠ ADVARSEL! Fare pga. elektromagnetisk felt. Dette elektroverktøyet genererer et elektromagnetisk felt under drift. Dette feltet kan under visse omstendigheter påvirke aktive eller passive medisinske implantater.

- For å redusere faren for alvorlige eller dødelige skader, anbefaler vi at personer med medisinske implantater oppsøker legen sin og produsenten av det medisinske implantatet før elektroverktøyet brukes.
- Vær oppmerksom på at brukeren er ansvarlig for ulykker og skader på andre personer eller deres eiendom.
- Du skal kun benytte maskinen til den typen arbeider den er ment for. Bruk som ikke er forskriftsmessig kan forårsake personskader eller materielle skader.
- Du skal kun slå på maskinen når det ikke befinner seg noen andre personer eller dyr i arbeidsområdet.
- Hold sikkerhetsavstand til personer og dyr, eller slå av maskinen når du nærmer deg personer eller dyr.
- Se etter skjulte gjenstander – f.eks. ledninger, nettinggjerd, strømledninger, hageredskaper, flasker – og fjern disse før beskjæring av hekker og busker.
- Hold hekksaksen med begge hender hvis den har to håndtak.
- Stå på bakken mens du arbeider, ikke i en stige eller et annet ustabil underlag.
- Før du bruker hekksaksen, må du kontrollere at låseenhetene på bevegelige deler (som f.eks. forlenget skaft eller et svingelement) er låst.

- Beveg og transporter apparatet slik at personer og dyr ikke kan berøre skjæreknivene. Skyv beskyttelsesdekslet over skjæreknivene før transport.
- Hold ikke grener som skal kuttes, fast under arbeidet.
- Slå av apparatet og vent til skjæreknivene står stille før du fjerner innklemte grener.
- Fjern batteriet fra apparatet, og skyv beskyttelsesdekslet over skjæreknivene ved:
 - kontroll-, innstillings- og rengjøringsarbeider
 - Arbeide på skjæreknivene
 - når du forlater maskinen
 - Transport
 - oppbevaring
 - vedlikeholds- og reparasjonsarbeider
 - Fare

4 MONTERING

⚠ ADVARSEL! Fare på grunn av ufullstendig montering! Å drive en ufullstendig montert maskin kan føre til alvorlige personskader.

- Bruk maskinen kun når den er fullstendig montert!
- Batteriet skal først settes i maskinen når den er fullstendig montert!

4.1 Sette på / ta av klippehodet (02)

Sette på klippehodet

1. Innrett klippehodets stikkobling (02/1) og teleskopstangen (02/2) i forhold til hverandre slik at pilene står mot hverandre.
2. Skru stikkoblingen og teleskopstangen helt inn i hverandre (02/a).
3. Skyv festehylsen (02/3) helt inn over pluggforbindelsen (02/b).
4. Vri festehylsen i retning av den lukkede låsen (02/c).

Ta av klippehodet

1. Vri festehylsen i retning av den åpne låsen.
2. Dra av klippehodet.

5 IGANGSETTING

5.1 Lade batteriet

Hold deg innenfor temperaturområdet for lading, se tekniske data.

i MERK Følg den detaljerte informasjonen i de separate bruksanvisningene til batteriet og ladere:

- Bruksanvisning 443130: batterier
- Bruksanvisning 443131: ladere

5.2 Sette inn og ta ut batteriet (03, 04)

ADVARSEL! Skadefare hos batteriet. Dersom batteriet forblir i maskinen etter bruk, kan dette føre til en skade på batteriet.

- Like etter bruk trekkes batteriet ut av maskinen og lagres frostfritt.
- Sett inn batteriet i maskinen først like før arbeidet påbegynnes.

Sette inn batteriet (03)

1. Skyv batteriet (03/1) inn i batteriholderen (03/2) på basisapparatet til det går i lås (03/a).

Ta ut batteriet (04)

1. Hold inne utløserknappen (04/1) på batteriet (04/2).
2. Ta ut batteriet (04/a).

6 BETJENING

⚠ ADVARSEL! Fare for personskader forårsaket av appartdeler som løsner. Apparatdeler som løsner under drift, kan føre til alvorlige personskader.

- Kontroller før apparatet slås på om alle appartdeler er fast påskrudd.
- Fest skjæreverktøy slik at det ikke kan løsne under drift.

6.1 Sjekke batteriets ladenivå

Ladenivåindikatoren (01/6) sitter øverst på basisapparatet.

Det består av tre segmenter. Segmentene lyser eller blinker avhengig av ladetilstanden.

Segment	Ladetilstand
3 segmenter lyser:	Batteriet er fulladet.
2 segmenter lyser:	Batteriet er 2/3 ladet.
1 segment lyser:	Batteriet er 1/3 ladet.
1 segment blinker:	Batteri er nesten tomt. Apparatet slås snart av.

6.2 Forlenge/forkorte teleskopstangen (05)

Teleskopstangen (05/2) kan justeres trinnløst. Dermed kan lengden tilpasses slik det er nødvendig for arbeidet.

1. Drei festehylsen (05/1) mot det åpne låssymbolet (05/a) til klemmingen løsner.
2. Forskyv teleskopstangen til ønsket lengde er stilt inn (05/b).
3. Drei fast festehylsen.

6.3 Svinge klippehode (06, 07)

Det svingbare klippehodet gjør det mulig med en komfortabel og trygg arbeidsposisjon.

⚠ ADVARSEL! Fare for kuttskader. Dersom det gripes inn i skjærekniven mens den fortsetter å gå, består det en fare for kuttskader.

- Koble alltid apparatet av før du svinger klippehodet!

1. Trykk på trykknappen (07/1) på begge sider av klippehodet.
2. Sving klippehodet i ønsket posisjon (06/a).
3. Slipp trykknappen. Klippehodet går i lås i den valgte posisjonen.

6.4 Slå apparatet av og på (08, 09)

Slå på redskapet

1. Sett apparatet i arbeidsstilling (08).
2. Trykk og hold utløserknappen (09/1) inne på basisapparatet.
3. Trykk og hold på-av-bryteren (09/2).
4. Slipp utløserknappen. Du trenger ikke å holde utløserknappen trykt etter at apparatet har startet. Utløserknappen skal bare hindre at apparatet starter utilsiktet.

Slå av redskapet

1. Slipp på-/av-bryter.
2. Trekk eventuelt ut batteriet for å hindre utilsiktet gjeninnkobling: se *Kapittel 5.2 "Sette inn og ta ut batteriet (03, 04)", side 213.*

7 ARBEIDSMÅTE OG ARBEIDSTEKNIKK (10)

⚠ ADVARSEL! Økt fare for fall. Det er økt fare for fall når arbeidet foretas fra en høyere posisjon (f.eks. fra stige).

- Arbeid alltid med apparatet fra bakken, og sørg for at du står sikkert.
- Følg sikkerhetsanvisningene.

- Kutt hekken regelmessig, og bare til tillatte tider.
- Bare skjær av tynne grener og friske skudd på hekkens overflate, ikke skjær for dypt ned i den.
- Klipp alltid først begge sidene av hekken og deretter klipper du den oppå. På den måten faller ikke det du har klippet ned på området som ikke er klippet ennå.
- Hekker skal alltid klippes trapesformet. Dette hindrer at de nederste greinene blir nakne (10).
- Fjern rester kun når motoren står.
- Når du forlater/transporterer apparatet:
 - Slå av maskinen.
 - Sett på beskyttelsesdekslet.
 - Ta ut batteriet.
- Ta ut batteriet og kontroller apparatet for skader etter bruk.
- Ikke utsett apparatet for fukte.
- Etter bruk skal kapslingen og skjærekniven rengjøres med en børste eller klut. Bruk ikke vann og/eller aggressive rengjørings- eller løsningsmidler – korrosjonsfare og skader på plastdeler.
- Etter bruk skal batteriet tas ut, og apparatet kontrolleres for skader.
- Rengjør skjærekniven, og spray inn med rustbeskyttelsesolje.
- Kontroller skjærekniven regelmessig. Kontakt produsentens servicepunkt ved:
 - Defekt skjærekniv
 - Sløv skjærekniv
 - For stor slitasje
- Kontroller at alle skruer sitter godt.
- Kontroller elektriske kontakter på apparatet for korrosjon, ev. rengjør dem med en fin pensel og deretter spray inn med kontaktspray.

8 VEDLIKEHOLD OG PLEIE

⚠ ADVARSEL! Fare for kuttskader. Fare for kuttskader ved inngripen i skarpe og bevegelige apparatdeler samt i skjæreverktøyet.

- Slå alltid av apparatet før vedlikeholds-, pleie- og rengjøringsarbeider. Ta ut batteriet.
- Bruk alltid vernehansker ved vedlikeholds-, stelle- og rengjøringsarbeider.

i MERK Reparasjonsarbeid må kun utføres av serviceverksteder eller autoriserte fagbedrifter.

9 FEILSØKING

⚠ FORSIKTIG! Fare for personskader. Apparatdeler med skarpe kanter og bevegelige apparatdeler kan føre til skader.

- Bruk alltid vernehansker ved vedlikeholds-, stelle- og rengjøringsarbeider!

i MERK Ved feil som ikke er oppført i denne tabellen, eller som du ikke selv kan utbedre, henvend deg til vår kundeservice.

Feil	Årsak	Utbedring
Motor går ikke.	Batteri er tomt.	Lad opp batteri.
	Batteriet mangler eller sitter ikke korrekt.	Sett inn batteriet korrekt.
	Strømforsyningen er brutt.	1. Ta ut batteriet. 2. Rengjør stikkontaktene til apparatet.
	Motorvern Bryteren har slått av motoren pga. overbelastning.	Vent til motorvern bryteren frikobler motoren igjen.
Motoren går ikke jevnt.	<ul style="list-style-type: none"> ■ Apparatfeil ■ Av/på-bryter defekt. 	Oppsøk serviceverkstedet til produsenten.

Feil	Årsak	Utbedring
Skjærekniven går varm. Røykutvikling.	Det er ikke olje på skjærekniven.	<ol style="list-style-type: none"> 1. Slå av apparatet og fjern batteriet. 2. Rengjør skjærekniven, og smør med olje. 3. Sett inn batteriet igjen.
	<ul style="list-style-type: none"> ■ Skjærekniven er sløv. ■ Hakk i skjærekniven. 	Oppsøk serviceverkstedet til produsenten.
Grener kuttes urent. Grener klemmes ofte fast i skjærekniven.	Skjærekniven er sløv.	Oppsøk serviceverkstedet til produsenten.
	Glidespillet til skjærekniven er for stort.	Oppsøk serviceverkstedet til produsenten.
Motoren går, men kniven beveger seg ikke.	Apparatfeil	Oppsøk serviceverkstedet til produsenten.
Apparatet vibrerer unormalt.	Apparatfeil	Oppsøk serviceverkstedet til produsenten.
Batteriets driftstid reduseres betydelig.	Batteriets levetid er utløpt.	Bytt batteri. Bruk kun originaltilbehør fra produsenten.
Batteriet kan ikke lades opp.	Batterikontaktene er tilsmusset.	Oppsøk serviceverkstedet til produsenten.
	Defekt batteri eller lader.	Bestill reservedeler. Oppsøk serviceverkstedet til produsenten.
	Batteriet er for varmt.	La batteriet bli kaldt.

10 TRANSPORT

Utfør følgende tiltak før transport:

1. Slå av maskinen.
2. Ta ut batteriet fra apparatet.
3. Pakk batteriet forskriftsmessig (se nedenfor).

Batteri "B125 Li" (art.nr. 113896)

i MERK Den nominelle effekten til batteriet er mer enn 100 Wh! Følg derfor de etterfølgende transportmerknadene!

Det medfølgende li-ion-batteriet er underlagt forskriftene til transport av farlig gods, kan dog transporteres under forenklede betingelser:

- Batteriet kan transporteres av den private brukeren på veien uten ytterligere krav når det er riktig pakket inn i originalpakningen og transporten er i privat øyemed.
- Kommersielle brukere som utfører transporten i sammenheng med hovedbeskjeftigelsen (f.eks. leveranser av og til byggeplasser og demonstrasjoner), kan også gjøre denne forenklingen gjeldende.

I begge tilfellene må tiltak treffes for å forhindre frigjøring av innholdet. I andre tilfeller skal forskriftene til transport av farlig gods overholdes strengt! Ved manglende overholdelse kan senderen og transportøren stå overfor betydelige straffer.

Flere merknader om transport og forsendelse

- Transporter eller send litium-ion-batterier bare i uskadd tilstand!
- Bruk utelukkende den originale esken til transport av batteriet, eventuelt en egnet eske for farefullt gods (ikke påkrevd hos batterier med mindre enn 100 Wh nominell energi).
- Lim over åpne batterikontakter for å hindre en kortslutning.
- Sikre batteriet mot å skli på innsiden av forpakningen, for slik å hindre at batteriet skades.
- Sørg for riktig merking og dokumentasjon av sendingen ved transport eller forsendelse (f.eks. med budservice eller spedisjon).

- Informer deg på forhånd om det er mulig med en transport med tjenesteyteren du ønsker, og vis forsendelsen.

Vi anbefaler deg å bruke en fagmann på farefullt gods til klargjøring av forsendelsen. Følg også eventuelle mer detaljerte, nasjonale forskrifter.

11 OPPBEVARING

11.1 Lagring av maskinen

- Etter bruk skal apparatet og tilbehørsdelene rengjøres grundig, og – hvis montert – sett på alle beskyttelsesdekslene igjen.
- Lagre apparatet på et tørt, låsbart og frostfritt sted.
- Apparatet skal oppbevares utenfor rekkevidden av barn og uvedkommende personer.

Gjennomfør følgende arbeider før driftspauser som varer lenger enn 30 dager:

- Rengjør skjærekniv, og spray inn med rustbeskyttelsesolje.
- Rengjør apparatet grundig og oppbevar det i et tørt rom.

11.2 Oppbevaring av batteri og lader

MERK Følg den detaljerte informasjonen i de separate bruksanvisningene til batteri og lader.

12 AVFALLSHÅNDTERING

Merknad om WEE-direktivet



- Elektro- og elektronikkapparater hører ikke til i husholdningsavfallet, men skal tilføres atskilt for avfallshåndtering eller deponering.
- Gamle batterier eller batteripakker som ikke er montert fast på det gamle apparatet, må tas av før overlevering. Avfallshåndteringen av disse reguleres av batteridirektivet.
- Eiere eller brukere av elektro- og elektronikkapparater er forpliktet av lov til retur etter avsluttet bruk av apparatene.
- Sluttbrukeren bærer egenansvar for sletting av personopplysninger på det gamle apparatet som deponeres.

Symbolet med søppelspann med strek over betyr at elektro- og elektronikkapparater ikke kan kastes i husholdningsavfallet.

Elektro- og elektronikkapparater kan leveres gratis inn på følgende steder.

- offentlige avfallshånderings- eller innsamlingssteder (f.eks. kommunale renovasjonsstasjoner)
- butikker for elektroapparater (fysiske og virtuelle) såfremt butikken er forpliktet til retur eller tilbyr dette frivillig.

Dette gjelder bare for apparater som er installert og solgt i EU-landene og som underligger kravene i EU-direktivet 2012/19/EU. I landene utenfor Den europeiske union kan avvikende bestemmelser for avfallsbehandling av elektro- og elektronikkapparater gjelde.

Merknad om batteridirektivet



- Gamle batterier og batteripakker hører ikke til i husholdningsavfallet, men skal tilføres atskilt for avfallshåndtering eller deponering!
- For sikkert henting av batterier og batteripakker fra elektromaskiner, og for informasjon om deres type eller kjemiske system, følg de videre angivelsene i betjenings- og monteringsanvisningen.
- Eiere eller brukere av batterier og batteripakker er forpliktet av lov til retur etter avsluttet bruk av apparatene. Returen begrenser seg til innlevering av mengder som er vanlige i en husholdning.

Gamle batterier kan inneholde skadestoffer eller tungmetaller som kan skade miljøet og føre til helseskader. En vurdering av de gamle batteriene og bruken av resursene som de inneholder, bidrar til å beskytte disse to viktige områdene.

Symbolet med søppelspann med strek over betyr at batterier og batteripakker ikke kan kastes i husholdningsavfallet.

Hvis tegnene Hg, Cd eller Pb i tillegg finnes under søppelspannet, står dette for følgende:

- Hg: Batteriet inneholder mer enn 0,0005 % kvikksølv
- Cd: Batteriet inneholder mer enn 0,002 % kadmium
- Pb: Batteriet inneholder mer enn 0,004 % bly

Batteripakker og batterier kan leveres gratis inn på følgende steder.

- offentlige avfallshånderings- eller innsamlingssteder (f.eks. kommunale renovasjonsstasjoner)
- butikker som fører batterier og batteripakker
- felles returforetak for retur av gamle apparater-batterier

- produsentens returmottak (hvis denne ikke er en del av det felles retursystemet)

Dette gjelder bare for batteripakker og batterier som er solgt i EU-landene og som underligger kravene i EU-direktivet 2006/66/EF. I landene utenfor Den europeiske union kan avvikende bestemmelser for avfallsbehandling av batteripakker og batterier gjelde.

13 TEKNISKE DATA

Tekniske data: Se tabellen med tekniske data i begynnelsen av denne bruksanvisningen.

* *Merknader om vibrasjons- og støyverdier:*

- *De angitte vibrasjons- og støyverdiene er målt etter en standardisert testmetode og kan brukes til å sammenligne et elektroverktøy med et annet.*
- *De angitte vibrasjons- og støyverdiene kan også brukes til en innledende vurdering av belastningen (vibrasjonsbelastningsgrad).*

- *Vibrasjons- og støyverdiene kan skille seg fra den angitte verdien under den faktiske bruken av elektroverktøyet avhengig av hvordan elektroverktøyet brukes.*
- *Overhold sikkerhetstiltakene fra sikkerhetskapitlet. Forsøk å holde belastning fra vibrasjoner så lav som mulig. Eksempler på tiltak for å redusere vibrasjonsbelastningen er bruk av hansker ved bruk av verktøyet og begrenset arbeidstid. Her må alle deler av driftssyklusen tas med i beregningen (f.eks. tidspunkter da elektroverktøyet er slått av og tidspunkter da det er slått på, men går uten belastning).*

14 KUNDESERVICE/SERVICE

Ved spørsmål om garanti, reparasjon eller reservedeler henvend deg til det nærmeste AL-KO-serviceverkstedet. Dette finner du på Internett på følgende adresse:

www.al-ko.com/service-contacts

15 GARANTI

Vi utbedrer eventuelle material- eller produksjonsfeil på maskinen innenfor den lovmessige foreldelsesfristen for mangelskrav ved at vi velger å foreta en reparasjon eller levere et nytt produkt. Foreldelsesfristen fastlegges ut fra gjeldende lovgivning i landet hvor maskinen ble kjøpt.

Vår garanti gjelder kun ved:

- overholdelse av bruksanvisningen
- Sakkyndig behandling
- Bruk av originale reservedeler

Garantien gjelder ikke ved:

- Egenutførte reparasjonsforsøk
- Egenutførte tekniske endringer
- Ikke tiltenkt bruk

Følgende omfattes ikke av garantien:

- Lakkskader som skyldes normal slitasje
- Slitasjedeler som på reservedelskortet er merket med xxxxxx (x) ramme

Garantitiden begynner å løpe med kjøpet til den første sluttbrukeren. Fakturadatoen er utslagsgivende. Ved garantikrav henvender du deg til din forhandler eller til nærmeste autoriserte kundeservice med denne garantierklæringen og den originale kvitteringen. De lovbestemte mangelfordringene fra kjøper overfor selger forblir uberørt gjennom denne erklæringen.

KÄÄNNÖS ALKUPERÄISESTÄ KÄYTTÖOHJEESTA

Sisällysluettelo

1	Tietoa käyttöohjeesta.....	218	5.2	Akun laittaminen paikalleen ja poistaminen (03, 04)	225
1.1	Kansilehden symbolit	218	6	Käyttö	225
1.2	Merkkien selitykset ja huomiosanat ...	219	6.1	Akun varaustason tarkistaminen	225
2	Tuotekuvaus	219	6.2	Teleskooppivarren pidentäminen ja lyhentäminen (05).....	225
2.1	Käyttötarkoituksen mukainen käyttö ..	219	6.3	Leikkuupään kääntäminen (06, 07)	225
2.2	Mahdollinen ennakoitavissa oleva väärä käyttö.....	219	6.4	Laitteen kytkeminen päälle ja pois päältä (08, 09)	225
2.3	Turva- ja suojalaitteet	219	7	Työskentelytapa ja -tekniikka (10).....	226
2.3.1	Ylikuormitusuoja	219	8	Huolto ja hoito	226
2.3.2	Leikkuuterän suojus.....	219	9	Ohjeet häiriötilanteissa	226
2.3.3	Vapautusnuppi.....	219	10	Kuljetus.....	227
2.4	Laitteessa käytettävät merkinnät.....	220	11	Säilytys.....	228
2.4.1	Turvamerkinnot.....	220	11.1	Laitteen säilytys	228
2.4.2	Käyttömerkinnät.....	220	11.2	Akun ja laturin säilytys	228
2.5	Tuotteen yleiskuva (01).....	220	12	Hävittäminen	228
2.6	Toimitussisältö	220	13	Tekniset tiedot.....	229
3	Turvallisuusohjeet.....	220	14	Asiakaspalvelu ja huolto.....	229
3.1	Sähkökoneiden yleiset turvallisuusohjeet	220	15	Takuu ja tuotevastuu	229
3.1.1	Turvalliset työolosuhteet.....	221			
3.1.2	Sähköturvallisuus	221			
3.1.3	Henkilöturvallisuus.....	221			
3.1.4	Sähkökoneen käyttö ja käsittely ..	221			
3.1.5	Akkukäyttöisen koneen käyttö ja käsittely.....	222			
3.1.6	Huolto	222			
3.2	Pensasleikkurien turvallisuusohjeet ...	222			
3.3	Turvallisuusohjeet pensasleikkureille, joilla on pidempi ulottuvuus	223			
3.4	Tärinäkuormitus	223			
3.5	Melukuormitus	223			
3.6	Akun ja laturin turvallisuusohjeet.....	224			
3.7	Käyttöä koskevia turvallisuusohjeita ..	224			
4	Asennus.....	224			
4.1	Leikkuupään asentaminen ja irrottaminen (02).....	224			
5	Käyttöönotto.....	225			
5.1	Akun lataaminen	225			

1 TIETOA KÄYTTÖOHJEESTA

- Saksankielinen versio on alkuperäinen käyttöohje. Kaikki muut kieliversiot ovat alkuperäisen käyttöohjeen käännöksiä.
- Säilytä käyttöohje aina siten, että voit tarvittaessa tarkistaa siitä tarvitsemasi laitetta koskevat tiedot.
- Luovuta käyttöohje aina laitteen mukana.
- Lue käyttöohjeeseen sisältyvät turvallisuusohjeet ja varoitukset ja noudata niitä.

1.1 Kansilehden symbolit

Symboli	Merkitys
	Lue tämä käyttöohje ehdottomasti huolellisesti läpi ennen käyttöönottoa. Käyttöohjeen lukeminen on laitteen turvallisen ja häiriöttömän käytön edellytys.

Symboli	Merkitys
	Käyttöohje
	Käsittele litiumioniakkua varovasti! Noudata etenkin kuljetusta, varastointia ja hävittämistä koskevia ohjeita tässä käyttöohjeessa!

1.2 Merkkien selitykset ja huomiosanat

⚠ VAARA! Tarkoittaa välittömän vaaran aiheuttavaa tilannetta, joka aiheuttaa kuoleman tai vakavan loukkaantumisen, jos sitä ei vältetä.

⚠ VAROITUS! Tarkoittaa mahdollisesti vaarallista tilannetta, joka voi aiheuttaa kuoleman tai vakavan loukkaantumisen, jos sitä ei vältetä.

⚠ VARO! Tarkoittaa mahdollisesti vaarallista tilannetta, joka voi aiheuttaa lievän tai keskivaikean loukkaantumisen, jos sitä ei vältetä.

⚠ HUOMAUTUS! Tarkoittaa tilannetta, joka voi aiheuttaa aineellisia vahinkoja, jos sitä ei vältetä.

ℹ HUOMAUTUS Lisätietoja laitteesta ja sen käytöstä.

2 TUOTEKUVAUS

Tässä käyttöohjeessa kuvataan korkeille pensaille tarkoitettu käsin ohjattava akkukäyttöinen pensasleikkuri, jossa on korkeussäädettävä teleskooppi- ja kääntöpää.

Laitteessa saa käyttää vain teknisissä tiedoissa mainittuja litiumioniakkua ja latureita. Lisätietoja akuista ja latureista löydät niiden erillisistä ohjeista:

- Käyttöohje 443130: Akut
- Käyttöohje 443131: Laturit

⚠ HUOMAUTUS! **Laite- ja akkuvaurioiden vaara.** Jos laitteessa käytetään sopimattomia akkuja, laite ja akut voivat vaurioitua.

- Käytä laitetta vain ilmoitetuilla akuilla.

2.1 Käyttötarkoituksen mukainen käyttö

Laitte on tarkoitettu pensasaitojen ja pensaiden ohuiden oksien ja nuorten versojen leikkaamiseen maasta käsin. Käyttäjän on seistävä tukevasti maassa laitetta käyttäessään.

Laitte on tarkoitettu ainoastaan yksityiskäyttöön. Kaikenlainen muu käyttö ja laitteeseen tehtävät

muutokset ja lisäykset katsotaan käyttötarkoituksesta poikkeavaksi käytöksi, jonka seurauksena on takuun raukeaminen, vaatimustenmukaisuuden menettäminen sekä valmistajan kaikenlaisen vastuun raukeaminen käyttäjälle tai ulkopuolisille aiheutuvista vahingoista.

2.2 Mahdollinen ennakoitavissa oleva väärä käyttö

- Älä käytä laitetta räjähdysvaarallisessa ympäristössä.
- Älä käytä laitetta sateella.
- Älä leikkaa laitteella märkiä pensasaitoja tai pensaita.

Laitte ei ole tarkoitettu ammattimaiseen käyttöön julkisissa puistoissa ja urheilukentillä eikä ma- ja metsätaloudessa.

2.3 Turva- ja suojalaitteet

⚠ VAROITUS! **Loukkaantumisaara.** Vialliset turvalaitteet ja suojukset sekä turvalaitteiden ja suojusten poistaminen käytöstä voivat aiheuttaa vakavia vammoja.

- Korjauta vialliset turvalaitteet ja suojukset.
- Älä koskaan poista turvalaitteita tai suojuksia toiminnasta.

2.3.1 Yiikuormitussuoja

Jos leikkuuterä jumiutuu liian paksun leikkattavan aineksen tai kovan esineen takia, moottori sammuu automaattisesti.

1. Kytke laite pois päältä ja poista akku.
Varoitus! *Poista laitteen akku ennen kaikkia leikkuuterälle tehtäviä töitä.*
2. Poista jumiutunut aines.
3. Odota noin 5 sekuntia.
4. Laita akku takaisin paikalleen ja kytke laite päälle.

2.3.2 Leikkuuterän suojus

Suojus on laitettava paikalleen leikkuuterän päälle ennen asennusta, kuljetusta ja säilytystä henkilö- ja omaisuusvaurioiden välttämiseksi.

2.3.3 Vapautusnappi

Vapautusnappi vapauttaa virtakytkimen lukituksen. Tämä estää laitteen tahattoman käynnistämisen yksinomaan virtakytkintä painamalla.

2.4 Laitteessa käytettävät merkinnät

2.4.1 Turvamerkinnt

Symboli	Merkitys
	Käsittele erityisen varovasti! Lue käyttöohje ennen käyttöönottoa!
	
	Käytä suojakypärää, kuulonsuojaimia ja silmäsuojusta!
	Älä tartu leikkuuterään!
	Älä altista laitetta sateelle!
	Älä vaurioita jännitteisiä johtoja. Sähköiskun vaara!
	Noudata 10 m:n vähimmäisetäisyyttä jännitteisiin johtoihin!
	Poista akku ennen kuin teet säätö-, puhdistus- tai huoltotöitä.

2.4.2 Käyttömerkinnät

Symboli	Merkitys
	Teleskooppivarren kiristäminen ja löysääminen.

2.5 Tuotteen yleiskuva (01)

Tuotteen yleiskuvaan (01) on merkitty laitteen osat.

Nro	Osa
1	Peruslaite
2	■ Alakahva
3	■ Yläkahva
4	■ Kiinnitysholkki
5	■ Akku*
6	■ Varaustason näyttö
7	■ Vapautusnuppi
8	■ Virtakytkin
9	■ Teleskooppivarsi
10	Nivelletty leikkuupää
11	Laturi*
12	Leikkuuterän suojuus
13	Käyttöohje

* Ei sisälly toimitukseen. Saatavana seuraavilla tuotenumeroilla: katso tekniset tiedot.

2.6 Toimitussisältö

HUOMAUTUS Akku ja laturi eivät sisälly toimitukseen, joten ne on hankittava erikseen.

Kun olet purkanut laitteen pakkauksesta, tarkista, onko kaikki osat toimitettu.

Nro	Osa
1	Peruslaite
2	Nivelletty leikkuupää
3	Leikkuuterän suojuus
4	Käyttöohje

3 TURVALLISUUSOHJEET

3.1 Sähkökoneiden yleiset turvallisuusohjeet

VAROITUS! Lue kaikki turvallisuusohjeet, ohjeet, kuvaukset ja tekniset tiedot, joita tähän koneeseen liittyy. Seuraavien ohjeiden noudattamatta jättäminen voi aiheuttaa sähköiskun, tulipalon ja/tai vakavia vammoja.

- Säilytä kaikki turvaohjeet ja ohjeet tulevaa tarvetta varten.

Turvallisuusohjeissa käytettävä koneen käsite viittaa verkkovirralla toimiviin koneisiin (verkko-

johto) tai akkukäyttöisiin koneisiin (ei verkkojohtoa).

3.1.1 Turvalliset työolosuhteet

- **Pidä työskentelyalue puhtaana ja huolehdi hyvästä valaistuksesta.** Epäjärjestys ja työskentelyalueen heikko valaistus voivat aiheuttaa tapaturmia.
- **Älä käytä konetta räjähdystvaarallisessa ympäristössä, jossa on syttyviä nesteitä, kaasuja tai pölyjä.** Koneet synnyttävät kipinöitä, jotka voivat sytyttää pölyn tai höyryt.
- **Älä päästä lapsia tai muita ulkopuolisia lähistölle koneen käytön aikana.** Jos huomioisi kiinnittyy toisaalle, voit menettää koneen hallinnan.

3.1.2 Sähköturvallisuus

- **Koneen liitäntäpistokkeen on sovittava pistorasiaan. Pistoketta ei saa muuttaa millään tavalla. Pistokesovittimien käyttö suojamaadoitettujen koneiden yhteydessä on kielletty.** Muuttamattomat pistokkeet ja sopivat pistorasiat vähentävät sähköiskun vaaraa.
- **Vältä koskettamasta maadoitettuja pintoja, kuten putkia, lämpöpattereita, liesiä ja jääkaappeja.** Niiden koskettaminen lisää sähköiskun vaaraa.
- **Älä altista konetta sateelle tai vedelle.** Veden pääseminen koneen sisälle lisää sähköiskun vaaraa.
- **Älä käytä liitäntäjohtoa koneen kantamiseen, ripustamiseen tai pistokkeen irrottamiseen pistorasiasta. Pidä liitäntäjohto loitolla kuumuudesta, öljystä, terävistä reunoista ja liikkuvista osista.** Viallinen tai kiertynyt liitäntäjohto lisää sähköiskun vaaraa.
- **Jos konetta käytetään ulkona, käytä ainoastaan ulkokäyttöön soveltuvia jatkojohtoja.** Ulkokäyttöön soveltuvan jatkojohtoon käyttäminen vähentää sähköiskun vaaraa.
- **Käytä vikavirtasuojakytkintä, jos konetta joudutaan käyttämään kosteassa ympäristössä.** Vikavirtasuojakytkimen käyttö vähentää sähköiskun vaaraa.

3.1.3 Henkilöturvallisuus

- **Ole konetta käyttäessäsi aina valppaana, katso mitä teet ja työskentele huolellisesti.** Älä käytä konetta ollessasi väsynyt tai huumeiden, alkoholin tai lääkityksen alaisena. Pienikin tarkkaavaisuuden herpaantu-

minen konetta käytettäessä saattaa aiheuttaa vakavia vammoja.

- **Käytä henkilönsuojaimia. Käytä aina suojalaseja.** Henkilönsuojainten käyttö (kuten hengityssuojain, luistamattomat turvakengät, suojakypärä tai kuulosuojain koneen tyypistä ja käyttötavasta riippuen) pienentää loukkaantumisen vaaraa.
- **Estä laitteen käynnistyminen vahingossa. Varmista, että kone on kytketty pois päältä ennen koneen liittämistä verkkovirtaan, akun laittamista paikalleen tai koneen nostamista tai kantamista.** Jos pidät sormeasi virtakytkimellä konetta kantaessasi tai liität koneen verkkovirtaan sen ollessa kytketty päälle, seurauksena voi olla tapaturmia.
- **Poista säätötyökalut tai avaimet ennen koneen kytkemistä päälle.** Koneen pyöriivään osaan jäänyt työkalu tai avain voi aiheuttaa vammoja.
- **Vältä epänormaaleja asentoja. Seiso tukevassa asennossa ja säilytä aina tasapaino.** Siten pystyt hallitsemaan konetta myös odottamattomissa tilanteissa.
- **Käytä asianmukaisia vaateita. Älä käytä väljiä vaatteita tai koruja. Pidä hiukset ja vaatteet etäällä liikkuvista osista.** Väljät vaatteet, korut tai pitkät hiukset voivat jäädä kiinni liikkuviin osiin.
- **Jos työkaluun voi liittää pölynpoisto- tai pölynkeruulaitteita, niitä on käytettävä aina ja asianmukaisesti.** Pölynpoistolaitteen käyttö voi vähentää pölystä aiheutuvia vaaroja.
- **Älä tuudittaudu virheelliseen turvallisuuden tunteeseen ja lakkaa noudattamasta konetta koskevia turvallisuusohjeita, vaikka koneen käyttö olisi sinulle perin juurin tuttua.** Huolimattomuus voi aiheuttaa vakavia vammoja jo sekunnin murto-osassa.

3.1.4 Sähkökoneen käyttö ja käsittely

- **Älä kuormita konetta liikaa. Käytä aina kuhunkin työhön tarkoitettua konetta.** Sopiva kone on tehokas ja turvallinen valinta ilmoitetulla tehoalueella.
- **Älä käytä konetta, jonka virtakytkin on viallinen.** Jos koneen kytkeminen päälle tai pois päältä ei ole mahdollista, kone on vaarallinen ja se on korjattava.
- **Irrota pistoke pistorasiasta ja/tai poista irrotettava akku ennen laitteen säätämistä, työvälineiden vaihtamista tai koneen va-**

rastoimista. Tämä estää koneen käynnistymisen vahingossa.

- **Kun kone ei ole käytössä, säilytä sitä lasten ulottumattomissa. Älä anna sellaisten henkilöiden käyttää konetta, jotka eivät tunne sitä tai eivät ole lukeneet tätä käyttöohjetta.** Koneet ovat vaarallisia kokemattomien käyttäjien käsissä.
- **Huolla koneita ja muita välineitä huolellisesti. Tarkista, että liikkuvat osat toimivat moitteettomasti eivätkä ole jumissa. Tarkista myös, että mikään osa ei ole rikkoutunut tai vioittunut siten, että se vaikuttaa koneen toimintaan. Korjauta vialliset osat ennen koneen käyttöä.** Tapaturmat johtuvat yleensä siitä, että konetta ei ole huollettu oikein.
- **Pidä leikkuuterät terävinä ja puhtaina.** Huolellisesti hoidetut ja terävät leikkuuterät eivät juutu helposti kiinni, ja niitä on helppo ohjata.
- **Käytä koneita, välineitä, työkaluja ym. näiden käyttöohjeiden mukaisesti. Ota huomioon työolosuhteet ja suoritettava työ.** Koneiden käyttö muussa kuin niiden käyttötarkoituksessa voi aiheuttaa vaaratilanteita.
- **Pidä kahvat ja tartuntapinnat kuivina, puhtaina sekä öljyttöminä ja rasvattomina.** Jos kahvat tai tartuntapinnat ovat liukkaita, konetta on vaikea käyttää ja hallita odottamattomissa tilanteissa.

3.1.5 Akkukäyttöisen koneen käyttö ja käsittely

- **Käytä akkujen lataamiseen vain valmistajan suosittelemia latureita.** Akkujen lataaminen toisentyypisille akuille tarkoitetulla laturilla aiheuttaa palovaaran.
- **Käytä koneissa vain niihin tarkoitettuja akkuja.** Muiden akkujen käyttö voi aiheuttaa loukkaantumisia ja palovaaran.
- **Älä säilytä laitteesta irrotettua akkua paperiliittimien, kolikoiden, avainten, naulojen, ruuvien tai muiden pienten metalliesineiden lähellä, sillä ne saattavat yhdistää akun navat vahingossa.** Akun napojen välinen oikosulku voi aiheuttaa palovammoja tai tulipalon.
- **Jos akkua käsitellään väärin, siitä saattaa vuotaa nestettä. Vältä kosketusta nesteeseen. Jos nestettä pääsee iholle, huuhtelee iho huolellisesti vedellä. Jos nestettä pääsee silmiin, huuhtelee vedellä ja hakeudu**

lääkäriin. Akkuneste voi ärsyttää ihoa ja aiheuttaa palovammoja.

- **Älä käytä vaurioitunutta tai muuttunutta akkua.** Vaurioituneet ja muuttuneet akut voivat toimia ennakoimattomasti sekä aiheuttaa tulipalon, räjähdyskysen tai loukkaantumisvaaran.
- **Älä altista akkuja tulelle tai korkeille lämpötiloille.** Tuli tai yli 130 °C:n lämpötila voi aiheuttaa räjähdyskysen.
- **Noudata kaikkia latausohjeita. Älä koskaan lataa akkua tai akkukäyttöistä konetta käyttöohjeessa ilmoitetun lämpötila-alueen ulkopuolella.** Virheellinen lataaminen tai lataaminen sallitun lämpötila-alueen ulkopuolella voi tuhota akun ja lisätä tulipalovaaraa.

3.1.6 Huolto

- **Vain pätevä ammattihenkilö saa korjata koneen ainoastaan alkuperäisvaraosia käyttäen.** Tämä takaa koneen turvallisuuden.
- **Vaurioituneita akkuja ei saa huoltaa.** Muut kuin valmistaja tai valmistajan valtuuttamat huoltoliikkeet eivät saa huoltaa akkuja.

3.2 Pensasleikkurien turvallisuusohjeet

- **Pidä kaikki kehon osat loitolla terästä. Älä yritä poistaa leikattuja oksia terien ollessa käynnissä tai pitää kiinni leikattavista oksista.** Terien liike jatkuu myös kytkimen poiskytkemisen jälkeen. Pienikin tarkkaavaisuuden herpaantuminen pensasleikkuria käytettäessä saattaa aiheuttaa vakavia vammoja.
- **Kanna pensasleikkuria kahvasta. Terän on oltava pysähdyksissä. Varmista, että et koske kytkimeen.** Pensasleikkurin oikeanlainen kantaminen vähentää odottamattoman toiminnan riskiä ja siitä johtuvien vammojen vaaraa.
- **Vedä suojus aina paikalleen terän päälle pensasleikkurin kuljetuksen ja säilytyksen ajaksi.** Pensasleikkurin asianmukainen käsittely vähentää terän aiheuttamien tapaturmien vaaraa.
- **Varmista, että kaikki kytkimet on kytketty pois päältä ja pistoke irrotettu pistorasiasista, ennen kuin poistat kiinni tarttuneita aineksia tai huollat laitetta.** Pensasleikkurin odottamaton toiminta kiinni tarttunutta ainesta poistettaessa tai huoltotoiden aikana voi aiheuttaa vakavia vammoja.
- **Pitele pensasleikkuria vain eristetyistä tartuntapinnoista, sillä terä voi joutua koske-**

tuksiin piilossa olevien sähköjohtojen tai laitteen oman verkkojohdon kanssa. Jos terä koskettaa jännitteistä johtoa, laitteen metallisista osista voi tulla jännitteisiä, ja seurauksena voi olla sähköisku.

- **Pidä kaikki sähkö- ja verkkojohdot ja -kaapelit poissa leikkuualueelta.** Pensasaidoissa tai pensaissa voi olla piilossa johtoja, joita terä voi vahingossa leikata.
- **Älä käytä pensasleikkuria huonolla säällä, varsinkaan ukkosen vaaran vallitessa.** Näin vähennät vaaraa saada salamanisku.

3.3 Turvallisuusohjeet pensasleikkureille, joilla on pidempi ulottuvuus

- **Älä koskaan käytä pensasleikkuria, jolla on pidempi ulottuvuus, sähköjohtojen läheisyydessä; näin vähennät kuolemaan johtavan sähköiskun vaaraa.** Käyttö sähköjohtojen lähellä tai koskeminen niihin voi aiheuttaa vakavia vammoja tai kuolemaan johtavan sähköiskun.
- **Käytä aina kahdella kädellä pensasleikkuria, jolla on pidempi ulottuvuus.** Pidä molemmilla käsillä kiinni pensasleikkurista, jolla on pidempi ulottuvuus, jotta voit välttää hallinnan menettämisen.
- **Käytä päänsuojaa, kun työskentelet pään yläpuolella pensasleikkurilla, jolla on pidempi ulottuvuus.** Putoavat kappaleet voivat aiheuttaa vakavia vammoja.

3.4 Tärinäkuormitus

- **Tärinän aiheuttama vaara**
Laitetta käytettäessä esiintyvä todellinen tärinätaaso voi poiketa valmistajan ilmoittamasta arvosta. Ota huomioon seuraavat tärinään vaikuttavat seikat ennen laitteen käyttöä ja laitetta käytettäessä:
 - Käytetäänkö laitetta sen käyttötarkoituksen mukaisesti?
 - Leikataanko tai työstetäänkö kasviainesta oikein?
 - Onko laite asianmukaisessa käyttökunnossa?
 - Onko terä teroitettu kunnolla ja onko laitteessa paikallaan oikeanlainen terä?
 - Ovatko kahvat ja mahdolliset tärinänvaimennuskahvat (lisävaruste) paikallaan, ja onko ne liitetty laitteeseen pitävästi?
- Käytä laitetta ainoastaan kunkin työtehtävän vaatimalla moottorin kierrosluvulla. Vältä

enimmäiskierrosluvun käyttöä melun ja tärinän vähentämiseksi.

- Epäasianmukainen käyttö ja huolto voivat lisätä laitteen synnyttämään melua ja tärinää. Ne aiheuttavat haittaa terveydelle. Kytke laite tällöin välittömästi pois päältä ja korjauta se valtuutetussa huoltokorjaamossa.
- Tärinän aiheuttama kuormitus määräytyy suoritettavan työn ja laitteen käyttötavan mukaan. Arvioi sopiva käyttötapa ja pidä tarvittavat tauot. Tämä vähentää työn aikana syntyvää tärinäkuormituksen kokonaismäärää huomattavasti.
- Laitteen pitkäaikainen käyttö altistaa käyttäjän tärinälle ja voi aiheuttaa verenkiertohäiriöitä (valkosormisuutta). Riskin pienentämiseksi käytä käsineitä ja pidä kätesi lämpiminä. Jos valkosormisuuden oireita esiintyy, haakeudu välittömästi lääkärin hoitoon. Oireita ovat mm. tunnottomuus, herkkyyden häviäminen, pistely, kutina, särky, voimien väheneminen sekä ihon värin tai kunnan muuttuminen. Tavallisesti oireet ilmenevät sormissa, kämmenissä tai pulssissa. Mitä matalampi lämpötila, sitä suurempi vaara.
- Pidä työpäivien aikana riittävän pitkiä taukoja, jotta ehdit toipua melun ja tärinän vaikutuksista. Suunnittele työt niin, että voimakkaasti tärisevien laitteiden käyttö jakautuu useille päiville.
- Jos laitetta käyttäessäsi havaitset käsissäsi epämiellyttäviä tuntemuksia tai värimuutoksia, keskeytä työskentely välittömästi. Pidä riittävästi taukoja. Jos taukoja ei ole tarpeeksi, seurauksena voi olla kämmenien ja käsivarsien tärinäoireyhtymä.
- Minimoi tärinälle altistumisen riskit. Huolla laitetta käyttöohjeen mukaisesti.
- Jos laitetta käytetään usein, tiedustele jälleenmyyjältäsi tärinää vaimentavia tarvikkeita, kuten erikoiskahvoja.
- Vältä laitteen käyttöä alle +10 °C:n lämpötiloissa. Kirjaa työsuunnitelmaan tärinäkuormitusta rajoittavat toimenpiteet.

3.5 Melukuormitus

Laite aiheuttaa väistämättä tiettyä melukuormitusta. Tee melua aiheuttavat työt aikoina, jolloin niiden tekeminen on sallittua ja suositeltavaa. Pidä kiinni mahdollisista hiljaisuusajoista ja rajaa työn kesto minimiin. Laitteen käyttäjän ja sen läheisyydessä oleskelevien on käytettävä asianmukaisia kuulonsuojaimia.

3.6 Akun ja laturin turvallisuusohjeet

- Poista akut laitteesta ennen latausta.
- Älä käytä laitteessa samaan aikaan erityyppisiä akkuja tai uusia ja käytettyjä akkuja.
- Aseta akut laitteeseen oikea napaisuus huomioiden.
- Poista akut laitteesta, kun varastoit laitteen pidemmäksi aikaa.
- Älä oikosulje laitteen tai akkujen liittimiä.

Käyttöohjeet

Noudata akun ja laturin erillisissä käyttöohjeissa annettuja turvallisuusohjeita.

Katso:

- Käyttöohje 443130: Akut
- Käyttöohje 443131: Laturit

3.7 Käyttöä koskevia turvallisuusohjeita

⚠ VAROITUS! Sähkömagneettisen kentän aiheuttama vaara. Tämä sähkötyökalu synnyttää käytön yhteydessä sähkömagneettisen kentän. Syntyvä kenttä voi tietyissä olosuhteissa haitata aktiivisten tai passiivisten lääkinnällisten implanttien toimintaa.

- Vakavien tai kuolemaan johtavien tapaturmien vaaran vähentämiseksi on suositeltavaa, että lääkinnällisten implanttien käyttäjät ottavat yhteyttä lääkäriin tai implantin valmistajaan ennen sähkötyökalun käyttöä.
- Ota huomioon, että käyttäjä vastaa tapaturmista ja vahingoista, joita voi aiheutua muille ihmisille tai heidän omaisuudelleen.
- Käytä laitetta vain niihin töihin, joihin se on tarkoitettu. Käyttötarkoituksesta poikkeava käyttö voi aiheuttaa vammoja ja aineellisia vahinkoja.
- Kytke laite päälle vain, kun työskentelyalueella ei ole muita ihmisiä tai eläimiä.
- Noudata turvaetäisyyttä ihmisiin ja eläimiin. Kytke laite pois päältä, jos ihmisiä tai eläimiä tulee lähietäisyydelle.
- Tarkista ennen pensasaidan tai pensaan leikkaamista, ettei sen oksien alla ole piilossa sellaisia esineitä kuin rautalankoja, lanka-aitoja, sähköjohtoja, puutarhatyökaluja, pulloja tai vastaavia. Poista löytämäsi esineet.
- Pidä pensasleikkurista kiinni molemmin käsin, jos siinä on kaksi kahvaa.
- Seiso maassa työskentelyn aikana, älä nou-se tikkaille tai muulle epävakaalle alustalle.

- Ennen kuin käytät pensasleikkuria, varmista, että liikkuvien osien (esim. jatkovarren tai kääntöelementin) kiinnittimet on lukittu.
- Liikuta ja kuljeta laitetta niin, etteivät ihmiset tai eläimet pysty koskettamaan leikkuuterää. Työnnä terän ylle suojuksen ennen laitteen kuljettamista.
- Älä pidä kiinni leikattavista oksista työskentelyn aikana.
- Ennen kuin irrotat terään juuttuneita oksia, kytke laite pois päältä ja odota, kunnes leikkuuterä pysähtyy.
- Poista laitteen akku ja työnnä suojuksen leikkuuterän ylle ennen seuraavia tilanteita tai toimenpiteitä:
 - tarkistus-, säätö- ja puhdistustyöt
 - leikkuuterää koskevat työt
 - laitteen luota poistuminen
 - kuljetus
 - säilytys
 - huolto- ja korjaustyöt
 - vaaratilanteet

4 ASENNUS

⚠ VAROITUS! Puutteellisen asennuksen aiheuttama vaara! Puutteellisesti asennettun laitteen käyttö voi aiheuttaa vakavia vammoja.

- Käytä vain täydellisesti asennettua laitetta!
- Laita akku laitteeseen vasta, kun sen asennus on valmis!

4.1 Leikkuupään asentaminen ja irrottaminen (02)

Leikkuupään asentaminen

1. Kohdista leikkuupään liitin (02/1) ja teleskooppi (02/2) niin, että kohokuvioidut nuolet ovat kohdakkain.
2. Työnnä liitin ja teleskooppi sisäkkäin vasteeseen asti (02/a).
3. Työnnä kiinnitysholkki (02/3) liittimen päälle vasteeseen asti (02/b).
4. Kierrä kiinnitysholkkia suljetun lukkosymbolin suuntaan (02/c).

Leikkuupään irrottaminen

1. Kierrä kiinnitysholkkia avoimen lukkosymbolin suuntaan.
2. Vedä leikkuupää irti.

5 KÄYTTÖÖNOTTO

5.1 Akun lataaminen

Huomioi lataamisen lämpötila-alue; katso tekniset tiedot.

! **HUOMAUTUS** Noudata akun ja laturin erillisissä käyttöohjeissa annettavia yksityiskohtaisia tietoja:

- Käyttöohje 443130: Akut
- Käyttöohje 443131: Laturit

5.2 Akun laittaminen paikalleen ja poistaminen (03, 04)

HUOMAUTUS! **Huomio – akun vaurioitumisvaara.** Jos akku jätetään laitteeseen käytön jälkeen, akku voi vaurioitua.

- Poista akku laitteesta välittömästi käytön päätyttyä ja säilytä se pakkaselta suojassa.
- Laita akku takaisin laitteeseen vasta juuri ennen käytön aloittamista.

Akun laittaminen paikalleen (03)

1. Työnä akku (03/1) niin pitkälle akun pidikkeeseen (03/2) peruslaitteessa, että se lukittuu paikalleen (03/a).

Akun poistaminen (04)

1. Paina akun (04/2) vapautuspainiketta (04/1) ja pidä se painettuna.
2. Akun poistaminen (04/a).

6 KÄYTTÖ

! **VAROITUS!** **Löystyvien laitteen osien aiheuttama loukkaantumisvaara.** Käytön aikana löystyvät laitteen osat voivat aiheuttaa vakavia vammoja.

- Tarkista ennen laitteen päälle kytkemistä, että kaikki laitteen osat ovat kunnolla paikallaan.
- Kiinnitä leikkuutyökalut niin, etteivät ne pääse irtoamaan käytön aikana.

6.1 Akun varaustason tarkistaminen

Varaustason näyttö (01/6) sijaitsee peruslaitteen yläosassa.

Se koostuu kolmesta segmentistä. Segmenttien valo palaa tai vilkkuu varaustason mukaan.

Segmentti	Akun varaustaso
3 segmentin valo palaa:	Akku on ladattu täyteen.

Segmentti	Akun varaustaso
2 segmentin valo palaa:	Akun varaustaso on 2/3.
1 segmentin valo palaa:	Akun varaustaso on 1/3.
1 segmentin valo vilkkuu:	Akku on melkein tyhjä. Laitte sammuu pian.

6.2 Teleskooppivarren pidentäminen ja lyhentäminen (05)

Teleskooppivarren (05/2) pituutta voi säätää portaattomasti. Sen voi säätää työn vaatimaan mitaan.

1. Kierrä kiristysholkkia (05/1) avoimen lukon suuntaan (05/a), kunnes kiinnitys vapautuu.
2. Liikuta teleskooppivartta, kunnes se on halutun pituinen (05/b)
3. Kiristä kiinnitysholkki.

6.3 Leikkuupään kääntäminen (06, 07)

Käännettävä leikkuupää mahdollistaa mukavan ja turvallisen työskentelyasennon.

! **VAROITUS!** **Vaara – teräviä teriä.** Leikkuuvammojen vaara terää koskettaessa.

- Kytke laite aina pois päältä ennen leikkuupään kääntämistä!

1. Paina painiketta (07/1) leikkuupään molemmilla puolilla.
2. Käännä leikkuupää haluamaasi asentoon (06/a).
3. Päästä painike irti. Leikkuupää lukkiutuu valittuun asentoon.

6.4 Laitteen kytkeminen päälle ja pois päältä (08, 09)

Laitteen kytkeminen päälle

1. Aseta laite työskentelyasentoon (08).
2. Paina peruslaitteen vapautusnuppia (09/1) ja pidä se painettuna.
3. Paina virtakytkintä (09/2) ja pidä se painettuna.
4. Vapauta vapautusnuppi. Vapautusnuppia ei tarvitse pitää pohjassa laitteen käynnistymisen jälkeen. Vapautusnupin tehtävänä on estää laitteen käynnistyminen vahingossa.

Laitteen kytkeminen pois päältä

1. Päästä irti virtakytkimestä.
2. Estä tahaton päälle kytkeminen irrottamalla akku: katso *Luku 5.2 "Akun laittaminen paikalleen ja poistaminen (03, 04)", sivu 225.*

7 TYÖSKENTELYTAPA JA -TEKNIikka (10)

VAROITUS! Kohonnut putoamisvaara.

Korokkeella, kuten tikkailla, työskenneltäessä on olemassa tavallista suurempi putoamisvaara.

- Käytä laitetta aina maasta käsin ja varmista, että seisot tukevassa asennossa.
- Noudata turvallisuusohjeita.
- Leikkaa pensasaita säännöllisesti ja vain sallituina aikoina.
- Leikkaa vain ohuita oksia ja tuoreita versoja pensasaidan pinnasta, älä liian syvältä.
- Leikkaa aina ensin pensasaidan kumpikin puoli ja sen jälkeen yläosa. Silloin oksia ei pääse putoamaan leikkaamattomien kohtien päälle.
- Pensasaidat on suositeltavaa leikata aina puolisuunnikkaan muotoon. Silloin alimmat oksat eivät karsiudu kokonaan pois (10).
- Poista leikattua ainesta vain moottorin ollessa pysähdyksissä.
- Laitteen käytön päättyessä ja kuljetuksen yhteydessä:
 - Kytke laite pois päältä.
 - Pistä suojuus paikalleen.
 - Poista akku.
- Poista akku käytön päätyttyä ja tarkista laite vaurioiden varalta.

8 HUOLTO JA HOITO

VAROITUS! Vaara – teräviä teriä. Viilto-
vammojen vaara laitteen teräviä ja liikkuvia osia kosketettaessa.

- Kytke laite aina pois päältä ennen sen huoltamista, hoitamista tai puhdistamista. Poista akku.
- Käytä huolto-, hoito- ja puhdistustöiden aikana aina suojakäsineitä.

HUOMAUTUS Korjaustöitä saavat suorittaa ainoastaan pätevät ammattiliikkeet tai huoltopisteet.

- Suojaa laite sateelta ja kosteudelta.
- Puhdista runko ja leikkuuterä aina käytön jälkeen harjalla tai liinalla. Älä käytä vettä tai syövyttäviä puhdistusaineita tai liuotteita – korroosiovaara ja muoviosien vaurioitumisvaara.
- Poista akku aina laitteen käytön jälkeen ja tarkista laite vaurioiden varalta.
- Puhdista leikkuuterä ja suihkuta siihen ruosteenestoöljyä.
- Tarkista leikkuuterä säännöllisesti. Ota yhteys valmistajan valtuuttamaan huoltoliikkeen seuraavissa tapauksissa:
 - viallinen leikkuuterä
 - tylsä leikkuuterä
 - liiallinen kuluminen
- Tarkista kaikkien ruuvien kireys.
- Tarkista, onko laitteen sähkökontakteissa korroosiota. Puhdista ne tarvittaessa pienellä teräsharjalla ja ruiskuta niihin kontaktispraytä.

9 OHJEET HÄIRIÖTILANTEISSA

VARO! Loukkaantumiskaava. Laitteen terävreunaiset ja liikkuvat osat voivat aiheuttaa loukkaantumisia.

- Käytä huolto-, hoito- ja puhdistustöiden aikana aina suojakäsineitä!

HUOMAUTUS Jos häiriötä ei ole mainittu tässä taulukossa tai et saa korjattua sitä itse, ota yhteyttä asiakaspalveluumme.

Häiriö	Syy	Korjaaminen
Moottori ei toimi.	Akku on tyhjä.	Lataa akku.
	Akku puuttuu tai ei ole kunnolla paikallaan.	Laita akku kunnolla paikalleen.
	Virransyöttö on katkennut.	1. Poista akku. 2. Puhdista laitteen pistoliitäntä.

Häiriö	Syy	Korjaaminen
	Moottorinsuojakytkin on sammuttanut moottorin ylikuormituksen vuoksi.	Odota, kunnes moottorinsuojakytkin kytkee moottorin takaisin päälle.
Moottori pyörii katkonaisesti.	<ul style="list-style-type: none"> ■ Laitevika ■ Virtakytkin on vioittunut. 	Ota yhteys valmistajan valtuuttamaan huoltoliikkeeseen.
Leikkuuterä kuumenee. Muodostuu savua.	Leikkuuterässä ei ole öljyä.	<ol style="list-style-type: none"> 1. Kytke laite pois päältä ja poista akku. 2. Puhdista ja öljyä leikkuuterä. 3. Laita akku takaisin paikalleen.
	<ul style="list-style-type: none"> ■ Leikkuuterä on tylsä. ■ Leikkuuterässä on lovia. 	Ota yhteys valmistajan valtuuttamaan huoltoliikkeeseen.
Oksat eivät leikkaudu siististi. Oksat juuttuvat usein kiinni leikkuuterään.	Leikkuuterä on tylsä.	Ota yhteys valmistajan valtuuttamaan huoltoliikkeeseen.
	Leikkuuterän välys on liian suuri.	Ota yhteys valmistajan valtuuttamaan huoltoliikkeeseen.
Moottori käy, mutta leikkuuterä ei toimi.	Laitevika	Ota yhteys valmistajan valtuuttamaan huoltoliikkeeseen.
Laite tärisee epätavallisen paljon.	Laitevika	Ota yhteys valmistajan valtuuttamaan huoltoliikkeeseen.
Akun käyttöaika lyhenee huomattavasti.	Akun kestoikä on päättynyt.	Vaihda akku. Käytä vain valmistajan alkuperäisiä varusteita.
Akkua ei voi ladata.	Akun kontaktit ovat likaiset.	Ota yhteys valmistajan valtuuttamaan huoltoliikkeeseen.
	Akku tai laturi on vioittunut.	Tilaa varaosat. Ota yhteys valmistajan valtuuttamaan huoltoliikkeeseen.
	Akku on liian kuuma.	Anna akun jäähtyä.

10 KULJETUS

Tee seuraavat toimet ennen laitteen kuljettamista:

1. Kytke laite pois päältä.
2. Poista laitteen akku.
3. Pakkaa akku asianmukaisesti (ks. alla).

Akku "B125 Li" (tuotenro 113896)

! **HUOMAUTUS** Akun nimellisen energiamäärä on yli 100 Wh! Noudata sen vuoksi seuraavia kuljetusohjeita!

Laitteeseen sisältyvää litium-ioniakkua on käsiteltävä vaarallisia aineita koskevan lainsäädännön mukaisesti, mutta sen kuljetusta koskevat yksinkertaistetut ehdot:

- Yksityinen käyttäjä saa kuljettaa akkua tieliikenteessä ilman erityisehtoja, jos se on pa-

kattu vähittäiskauppaan soveltuvalla tavalla ja kuljetuksen luonne on yksityinen.

- Myös ammattimaiset käyttäjät, jotka kuljettavat laitetta pääasialliseen työhönsä liittyen (esim. kuljetukset työmaalle tai esittelyt), voivat soveltaa yksinkertaistettua menettelyä.

Molemmissa tapauksissa on ehdottomasti varmistettava soveltuvin toimenpitein, ettei sisältö pääse ulos pakkauksesta. Muissa tapauksissa on ehdottomasti noudatettava vaarallisia aineita koskevia määräyksiä! Jos niitä ei noudateta, lähettäjälle ja mahdollisesti myös kuljettajalle voidaan tuomita huomattava rangaistus.

Muita kuljetusta ja lähettämistä koskevia ohjeita

- Vain vahingoittumattomia litium-ioniakkuja saa kuljettaa ja lähettää!

- Kuljeta akkua aina alkuperäispakkauksessa tai vaaralliselle aineelle sopivassa laatikossa (ei tarpeen, jos akun nimellisen energiamäärä on alle 100 Wh).
- Teippaa akun paljaat kontaktit oikosulkujen välttämiseksi.
- Estä akun liikkuminen pakkauksessa akun vaurioitumisen välttämiseksi.
- Tarkista, että lähetysmerkinnät ja -asiakirjat ovat virheettömät kuljetuksen tai lähetyksen (esim. pakettipalvelun tai huolintaliikkeen toimesta) aikana.
- Selvitä etukäteen, hoitaako haluamasi palveluntarjoaja kyseisen kaltaisia kuljetuksia, ja ilmoita lähetyksestä.

Suosittellemme pyytämään lähetysohjeita apua vaarallisten aineiden asiantuntijalta. Noudata myös mahdollisia kansallisia erityismääräyksiä.

11 SÄILYTYS

11.1 Laitteen säilytys

- Puhdista laite tarvikkeineen aina käytön jälkeen ja laita kaikki käytössä olevat suojukset paikalleen.
- Säilytä laitetta kuivassa, lukittavassa ja pakkaselta suojatussa paikassa.
- Säilytä laite lasten ja asiattomien henkilöiden ulottumattomissa.

Suorita seuraavat toimenpiteet ennen yli 30 päivää kestäviä käyttötaujoja:

- Puhdista leikkuuterä ja suihkuta siihen ruosteenestoöljyä.
- Puhdista laite perusteellisesti ja säilytä se kuivassa tilassa.

11.2 Akun ja laturin säilytys

HUOMAUTUS Noudata akun ja laturin erillisissä käyttöohjeissa annettavia yksityiskohtaisia tietoja.

12 HÄVITTÄMINEN

Sähkö- ja elektroniikkalaitteita koskevaan lakiin liittyviä huomautuksia



- Käytöstä poistetut sähkö- ja elektroniikkalaitteet eivät kuulu sekajätteen, vaan ne on toimitettava erilliseen keräykseen!
- Käytöstä poistetut paristot tai akut, joita ei ole asennettu kiinteästi laitteeseen, on poistetta-

va ennen laitteen luovuttamista keräyspisteeseen! Niiden hävittämisestä on säädetty erikseen paristoja ja akkuja koskevassa lainsäädännössä.

- Sähkö- ja elektroniikkalaitteiden omistajat/käyttäjät ovat lain nojalla velvollisia palauttamaan laitteet, kun ne on poistettu käytöstä.
- Loppukäyttäjä on vastuussa siitä, että hänen henkilökohtaiset tietonsa poistetaan hävitettävästä laitteesta!

Yliivivattua jätteen esittävä symboli tarkoittaa, että sähkö- ja elektroniikkalaitteita ei saa hävittää kotitalousjätteen mukana.

Käytöstä poistetut sähkö- ja elektroniikkalaitteet voidaan luovuttaa maksutta seuraaviin vastaanottopisteisiin:

- Kunnalliset jäte- tai keräyspisteet (esim. kuntien jäteasemat)
- Sähkölaitteiden myyntipisteet (tavanomaiset liikkeet ja online-myyjät), jos kauppias on velvoitettu ottamaan laitteet vastaan tai tarjoavat tämän palvelun vapaaehtoisesti.

Nämä tiedot ovat voimassa vain laitteille, jotka asennetaan ja myydään Euroopan Unioniin kuuluvissa maissa ja joita koskee direktiivi 2012/19/EU. Euroopan unionin ulkopuolisissa maissa voi olla näistä poikkeavia määräyksiä sähkö- ja elektroniikkalaitteiden hävittämisestä.

Paristoja ja akkuja koskeva lainsäädäntö



- Käytöstä poistetut paristot ja akut eivät kuulu kotitalousjätteisiin, vaan ne on toimitettava erilliseen keräykseen!
- Käyttö- tai asennusohjeesta löydät tietoja niiden tyypistä ja kemiallisesta koostumuksesta sekä siitä, miten paristot ja akut voidaan poistaa sähkölaitteesta turvallisesti.
- Paristojen ja akkujen omistajat/käyttäjät ovat lain nojalla velvollisia palauttamaan ne, kun ne on poistettu käytöstä. Palautusvelvollisuus koskee kotitalouksille tyypillisiä määriä.

Käytöstä poistetut paristot ja akut voivat sisältää haitallisia aineita tai raskasmetalleja, jotka voivat aiheuttaa vahinkoa ympäristölle ja terveydelle. Niiden suojaamiseksi on tärkeää hyödyntää käytöstä poistetut paristot ja akut ja käyttää uudeleen niiden sisältämät resurssit.

Yliivivattua jätteen esittävä symboli tarkoittaa, että paristoja ja akkuja ei saa hävittää kotitalousjätteen mukana.

Jos jätteastiasymbolin alapuolella on lisäksi tunnus Hg, Cd tai Pb, ne tarkoittavat seuraavaa:

- Hg: Akku sisältää yli 0,0005 % elohopeaa
- Cd: Akku sisältää yli 0,002 % kadmiumia
- Pb: Akku sisältää yli 0,004 % lyijyä

Akut ja paristot voidaan luovuttaa maksutta seuraaviin vastaanottopisteisiin:

- Kunnalliset jäte- tai keräyspisteet (esim. kuntien jäteasemat)
- Paristojen ja akkujen myyntipisteet
- Käytöstä poistettujen paristojen ja akkujen yhteiseen vastaanottojärjestelmään kuuluvat vastaanottopisteet
- Valmistajan vastaanottopiste (jos se ei kuulu yhteiseen vastaanottojärjestelmään)

Nämä tiedot koskevat ainoastaan Euroopan unioniin jäsenvaltioissa myytäviä akkuja ja paristoja, jotka ovat direktiivin 2006/66/EY alaisia. Euroopan Unionin ulkopuolisissa maissa voimassa olevat määräykset akkujen ja paristojen hävittämisestä voivat poiketa näistä.

13 TEKNISET TIEDOT

Tekniset tiedot: katso tämän käyttöohjeen alussa oleva teknisten tietojen taulukko.

15 TAKUU JA TUOTEVASTUU

Jos laitteessa esiintyy lakisääteisenä tuotevastuuaikana materiaali- tai valmistusvirheitä, meillä on oikeus valintamme mukaan joko korjata ne tai vaihtaa virheellinen osa uuteen. Tuotevastuun voimassaoloaika määräytyy laitteen ostomaan lainsäädännön mukaan.

Takuu on voimassa vain, kun:

- tätä käyttöohjetta noudatetaan
- laitetta käsitellään asianmukaisesti
- käytetään alkuperäisvaraosia.

Takuu ja tuotevastuu eivät koske:

- tavallisesta käytöstä johtuvia maalipinnan vaurioita
- kulutusosia, joita ei ole kehystetty xxxxxx (x) varaosaluettelossa,

Takuu- ja tuotevastuuaika alkavat siitä, kun ensimmäinen loppukäyttäjän ostaa laitteen. Ratkaiseva on ostokuitin päivämäärä. Ota yhteys laitteen myyjään tai lähimpään valtuutettuun huoltopisteeseen ja esitä takuutodistus ja alkuperäinen ostokuitti. Edellä sanotulla ei ole vaikutusta ostajan oikeuteen esittää myyjälle tuotevastuulainsäädännön piiriin kuuluvia vaatimuksia.

* *Tärinä- ja meluarvoja koskevat huomautukset:*

- *Annetut tärinä- ja meluarvot on mitattu standardoidun testausmenetelmän mukaisesti, ja niiden avulla eri sähkötyökaluja on mahdollista vertailla keskenään.*
- *Annettuja tärinä- ja meluarvoja voidaan käyttää myös altistumisen (tärinäaltistumisasteen) alustavaan arviointiin.*
- *Sähkötyökalun tärinä- ja meluarvot voivat käytön aikana erota annetuista arvoista sähkötyökalun käyttötavasta riippuen.*
- *Noudata turvallisuutta koskevassa luvussa annettuja turvatoimenpiteitä. Yritä pitää tärinäkuormitusta mahdollisimman vähäisenä. Tärinäkuormitusta voidaan vähentää esimerkiksi käyttämällä laitetta käsineet kädessä ja rajoittamalla työskentelyaikaa. Huomioi silloin kaikki käyttöjaksen osa-alueet (esimerkiksi ajat, kun sähkötyökalu on sammutettu ja ajat, kun sähkötyökalu on päällä mutta käy ilman kuormitusta).*

14 ASIAKASPALVELU JA HUOLTO

Tuotevastuuta, korjauksia ja varaosia koskevissa kysymyksissä ota yhteyttä lähimpään AL-KO-huoltopisteeseen. Niiden yhteystiedot löydät internet-osoitteesta

www.al-ko.com/service-contacts



ORIGINALIOS NAUDOJIMO INSTRUKCIJOS VERTIMAS

Turinys

1	Apie šią naudojimo instrukciją	230	4	Montavimas	237
1.1	Tituliniame puslapyje esantys simboliai	231	4.1	Pjovimo galvutės užmovimas / nuėmimas (02)	237
1.2	Simbolių paaiškinimai ir signaliniai žodžiai	231	5	Paleidimas	237
2	Gaminio aprašymas	231	5.1	Akumulatoriaus įkrovimas	237
2.1	Naudojimas pagal paskirtį	231	5.2	Akumulatoriaus įdėjimas ir ištraukimas (03, 04)	237
2.2	Galimi numatomi netinkamo naudojimo būdai	231	6	Valdymas	237
2.3	Saugos ir apsauginiai įtaisai	231	6.1	Akumulatoriaus įkrovimo būsenos tikrinimas	237
2.3.1	Apsauga nuo perkrovos	231	6.2	Teleskopinio koto pailginimas / sutrumpinimas (05)	238
2.3.2	Pjovimo peilio apsauginis gaubtas	232	6.3	Pjovimo galvutės pasukimas (06, 07)	238
2.3.3	Atblokavimo mygtukas	232	6.4	Įrenginio įjungimas ir išjungimas (08, 09)	238
2.4	Ant įrenginio esantys simboliai	232	7	Darbinė elgsena ir darbo metodika (10)	238
2.4.1	Saugos ženklas	232	8	Techninė priežiūra	238
2.4.2	Valdymo ženklas	232	9	Pagalba atsiradus sutrikimų	239
2.5	Gaminio apžvalga (01)	232	10	Transportavimas	240
2.6	Tiekiamas komplektas	232	11	Sandėliavimas	240
3	Saugos nuorodos	233	11.1	Įrenginio laikymas	240
3.1	Bendrosios saugos nuorodos elektriniams įrenginiams	233	11.2	Akumulatoriaus ir įkroviklio laikymas	240
3.1.1	Sauga darbo vietoje	233	12	Išmetimas	240
3.1.2	Elektros sauga	233	13	Techniniai duomenys	241
3.1.3	Asmenų sauga	233	14	Klientų aptarnavimo tarnyba / techninės priežiūros punktas	242
3.1.4	Elektrinio įrenginio naudojimas ir elgesys su juo	234	15	Garantija	242
3.1.5	Akumulatorinio įrenginio naudojimas ir elgesys su juo	234			
3.1.6	Aptarnavimas	234			
3.2	Gyvatvorių žirklių saugos nuorodos	235	1	APIE ŠIĄ NAUDOJIMO INSTRUKCIJĄ	
3.3	Saugos nurodymai dirbant su pailgintomis gyvatvorių žirkklėmis	235	■	Vokiška versija yra originali naudojimo instrukcija. Visos kitos kalbų versijos yra originalios naudojimo instrukcijos vertimai.	
3.4	Vibracinė apkrova	235	■	Visada laikykite šią naudojimo instrukciją taip, kad visada galėtumėte ją paskaityti, kai reikės informacijos apie įrenginį.	
3.5	Triukšmo apkrova	236	■	Perduokite įrenginį kitiems asmenims tik kartu su šia naudojimo instrukcija.	
3.6	Akumulatoriaus ir įkroviklio saugos nuorodos	236			
3.7	Valdymo saugos nuorodos	236			

- Perskaitykite ir laikykitės šioje naudojimo instrukcijoje pateiktą saugos ir įspėjamųjų nurodymų.

1.1 Tituliniame puslapyje esantys simboliai

Simbolis	Reikšmė
	Prieš eksploatuoti būtina atidžiai perskaitykite šią naudojimo instrukciją. Tai yra saugaus darbo ir sklandaus valdymo sąlyga.
	Naudojimo instrukcija
	Būkite atsargūs su ličio jonų akumulatoriais! Ypač atsižvelkite į šioje naudojimo instrukcijoje pateiktas transportavimo, laikymo ir utilizavimo nuorodas!

1.2 Simbolių paaiškinimai ir signaliniai žodžiai

⚠ PAVOJUS! Nurodo gresiančią pavojingą situaciją, kurios neišvengus galimas mirtinas arba sunkus sužalojimas.

⚠ ĮSPĖJIMAS! Nurodo galimą pavojingą situaciją, kurios neišvengus galimas mirtinas arba sunkus sužalojimas.

⚠ ATSARGIAI! Nurodo galimą pavojingą situaciją, kurios neišvengus galimas lengvas arba vidutinio sunkumo sužalojimas.

⚠ DĖMESIO! Nurodo situaciją, kurios neišvengus galima materialinė žala.

ℹ NUORODA Specialios nuorodos dėl geresnio suprantamumo ir valdymo.

2 GAMINIO APRAŠYMAS

Šioje naudojimo instrukcijoje aprašomos ranka valdomos akumulatorinės aukštuminės gyvatvorių žirkklės su reguliuojamo aukščio teleskopiniu kotu ir pasukama galvute.

Įrenginį galima naudoti tik kartu su techniniuose duomenyse nurodytais ličio jonų akumulatoriais ir įkrovikliais. Dėl išsamesnės informacijos apie akumulatorius ir įkroviklius žr. instrukcijas:

- Naudojimo instrukcija 443130: akumulatoriai
- Naudojimo instrukcija 443131: įkrovikliai

DĖMESIO! Prietaiso ir akumulatoriaus pažeidimo pavojus! Jei prietaisas eksploatuojamas su netinkamais akumulatoriais, prietaisas ir akumulatoriai gali būti pažeisti.

- Eksploatuokite prietaisą tik su nurodytais akumulatoriais.

2.1 Naudojimas pagal paskirtį

Įrenginys skirtas stovint ant žemės nuo gyvatvorių ir krūmų nukirpti plonas šakeles bei šviežius ūglius. Naudotojas turi tvirtai stovėti ant žemės.

Šis įrenginys yra skirtas naudoti privačioje valdoje. Bet koks kitoks naudojimas ir neleistas remontavimas arba primontavimas laikomas naudojimu ne pagal paskirtį, todėl garantija tampa negaliojanti, atitiktis prarandama, o gamintojas nepriima atsakomybės už naudotojo arba trečiųjų asmenų patirtą žalą.

2.2 Galimi numatomi netinkamo naudojimo būdai

- Neeksploatuokite įrenginio potencialiai sprogoje aplinkoje.
- Nenaudokite įrenginio lyjant.
- Nenaudokite įrenginio šlapioms gyvatvorėms ir krūmams.

Įrenginys neskirtas naudoti nei komerciniais tikslais viešuose parkuose ir sporto aikštėse nei žemės ir miškų ūkyje.

2.3 Saugos ir apsauginiai įtaisai

⚠ ĮSPĖJIMAS! Pavojus susižaloti. Dėl pažeistų ir išjungtų saugos bei apsauginių įtaisų galima sunkiai susižaloti.

- Sugedusius saugos ir apsauginius įtaisy paveskite suremontuoti.
- Niekada neatjunkite saugos ir apsauginių įtaisų.

2.3.1 Apsauga nuo perkrovos

Esant per storai pjaunamai medžiagai arba per kietam daiktui pjovimo peilis užsiblokuoja ir variklis automatiškai išsijungia.

1. Išjunkite įrenginį ir išimkite akumulatorių. **Įspėjimas!** Atlikdami bet kokius su pjovimo peiliu susijusius darbus išimkite iš įrenginio akumulatorių.
2. Pašalinkite blokavimo priežastį.
3. Palaukite apie 5 sekundes.
4. Vėl įdėkite akumulatorių ir įjunkite įrenginį.

2.3.2 Pjovimo peilio apsauginis gaubtas

Prieš montuojant, transportuojant arba dedant į sandėlį ant pjovimo peilio reikia uždėti apsauginį gaubtą, kad nebūtų sužaloti asmenys ir apgadinti daiktai.

2.3.3 Atblokavimo mygtukas

Atblokavimo mygtukas atjungia įj. išj. jungiklį. Taip išvengiama netikėto įrenginio įjungimo, vieną kartą paspaudus įj./išj. jungiklį.

2.4 Ant įrenginio esantys simboliai

2.4.1 Saugos ženklas

Simbolis	Reikšmė
	Naudojant privaloma būti itin atsargiems! Prieš pradėdami eksploatuoti perskaitykite naudojimo instrukciją!
	
	Naudokite apsauginį šalną, klausos apsaugą ir akių apsaugą!
	Nekiškite rankų prie ašmenų!
	Saugokite įrenginį nuo lietaus!
	Nepažeiskite elektros linijų. Elektros smūgio pavojus!
	Laikykitės 10 m atstumo iki elektros srovę tiekiančių linijų!
	Prieš atlikdami nustatymo, valymo arba techninės priežiūros darbus, išimkite akumuliatorių.

2.4.2 Valdymo ženklas

Simbolis	Reikšmė
	Prisukite (atsukite) teleskopinį kotą.

2.5 Gaminio apžvalga (01)

Gaminio apžvalgoje (01) yra pateikiama įrenginio apžvalga.

Nr.	Dalis
1	Pagrindinis įrenginys
2	■ Apatinė rankena
3	■ Viršutinė rankena
4	■ Fiksavimo tūta
5	■ Akumulatorius*
6	■ Įkrovos lygio indikatorius
7	■ Atblokavimo mygtukas
8	■ Įjungimo / išjungimo jungiklis
9	■ Teleskopinis kotas
10	Pjovimo galvutė su pasukamuju lankstu
11	Įkroviklis*
12	Pjovimo peilio apsauginis gaubtas
13	Naudojimo instrukcija

* Neįeina į komplektą, tačiau galima įsigyti pagal toliau nurodytus gaminių kodus: žr. techninius duomenis.

2.6 Tiekiamas komplektas

I NUORODA Akumulatorius ir įkroviklis į komplektaciją neįeina, todėl juos reikia įsigyti atskirai.

Išpakavę patikrinkite, ar buvo pristatytos visos konstrukcinės dalys.

Nr.	Dalis
1	Pagrindinis įrenginys
2	Pjovimo galvutė su pasukamuju lankstu
3	Pjovimo peilio apsauginis gaubtas

Nr.	Dalis
4	Naudojimo instrukcija

3 SAUGOS NUORODOS

3.1 Bendrosios saugos nuorodos elektriniams įrenginiams

⚠️ ĮSPĖJIMAS! Perskaitykite visas šiam įrenginiui taikomas saugos nuorodas, nurodymus, iliustracijas ir techninius duomenis. Toliau pateiktų nurodymų nesilaikymo pasekmės gali būti elektros smūgis, gaisras ir (arba) sunkūs sužalojimai.

- Išsaugokite visas saugos nuorodas ir nurodymus ateičiai.

Saugos nuorodose vartojama sąvoka „Įrenginys“ yra taikoma iš elektros tinklo maitinamiems įrenginiams (su tinklo laidu) ir akumulatoriniams įrenginiams (be tinklo laido).

3.1.1 Sauga darbo vietoje

- Išlaikykite savo darbo zoną švarią ir gerai apšviestą. Dėl netvarkos arba neapšviestų darbo zonų gali kilti nelaimingų atsitikimų.
- Nedirbkite su įrenginiu potencialiai sprogoje atmosferoje, kurioje yra degių skysčių, dujų arba dulkių. Įrenginiai kibirkščiuoja, todėl gali užsidegti dulkės arba garai.
- Kai įrenginys naudojamas, vaikai ir kiti asmenys turi laikytis nuo jo atstumo. Nukreipdami savo dėmesį, galite nesuvaldyti įrenginio.

3.1.2 Elektros sauga

- Jungiamasis įrenginio kištukas privalo tikt kištukiniam lizdui. Kištuką draudžiama kaip nors keisti. Nenaudokite adapterio kištukų kartu su įžemintais įrenginiais. Nepakeisti kištukai ir tinkami kištukiniai lizdai sumažina elektros smūgio riziką.
- Venkite kūno kontakto su įžemintais paviršiais, tokiais kaip vamzdžiu, šildytuvų, viryklių ir šaldytuvų. Kils didesnė elektros smūgio rizika, jei Jūsų kūnas bus įžemintas.
- Saugokite įrenginį nuo lietaus arba sušlapimo. Į įrenginį patekęs vanduo didina elektros smūgio riziką.
- Jungiamojo laido nenaudokite ne pagal paskirtį, už jo nenešiokite, nekabinkite įrenginio ir netraukite kištuko iš kištukinio lizdo. Saugokite jungiamąjį laidą nuo karščio, alyvos, aštrių briaunų ir judančių da-

lių. Pažeisti arba susiraižę jungiamieji laidai padidina elektros smūgio riziką.

- Dirbdami su įrenginiu lauke, naudokite tik tokius ilginamuosius laidus, kurie yra tinkami ir darbui lauke. Laukui tinkamo ilginamojo laido naudojimas sumažina elektros smūgio riziką.
- Jei įrenginį būtina eksploatuoti drėgnoje aplinkoje, naudokite apsauginį nebalanso srovės jungiklį. Liekamosios srovės apsauginio įtaiso naudojimas sumažina elektros smūgio riziką.

3.1.3 Asmenų sauga

- Būkite atidūs ir atkreipkite dėmesį į tai, ką Jūs darote, bei elkitės apdairiai, dirbdami su įrenginiu. Nenaudokite įrenginio, kai esate pavargę arba veikiami narkotikų, alkoholio ar medikamentų. Neatidumo akimirka, naudojant įrenginį, gali turėti rimtų sužalojimų pasekmes.
- Naudokite asmens apsaugos priemones ir visada apsauginius akinius. Asmeninių apsauginių priemonių, tokių, kaip kaukė nuo dulkių, neslidūs apsauginiai batai, apsauginis šalmas arba klausos organų apsaugos priemonės, naudojimas, atsižvelgiant į įrenginio tipą ir naudojimą, sumažina sužalojimų riziką.
- Išvenkite neplanuoto paleidimo. Prieš prijungdami prie elektros maitinimo šaltinio, paimdami arba nešdami, įsitikinkite, kad įrenginys ir (arba) akumulatorius yra išjungtas (-). Jei nešdami įrenginį laikysite pirštą ant jungiklio arba jei įjungtą įrenginį prijungsite prie elektros maitinimo šaltinio, gali įvykti nelaimingų atsitikimų.
- Prieš įjungdami įrenginį, pašalinkite nustatymo įrankius arba veržliarakčius. Įrankis arba raktas, esantis besisukančioje įrenginio dalyje, gali sukelti sužalojimus.
- Venkite nenormalios kūno laikysenos. Pasirūpinkite stabilia stovėseną ir visuomet išlaikykite pusiausvyrą. Taip galėsite geriau kontroliuoti įrenginį netikėtose situacijose.
- Dėvėkite tinkamus drabužius. Nedėvėkite plačių drabužių ir papuošalų. Saugokite plaukus ir drabužius nuo judančių dalių. Laisvus drabužius, papuošalus bei ilgus plaukus gali įtraukti judančios dalys.
- Jei galima sumontuoti dulkių nusiurbimo ir surinkimo įrenginius, juos reikia prijungti ir tinkamai naudoti. Dulkių nusiurbimo

mo įrenginio naudojimas gali sumažinti dulkių keliamus pavojus.

- **Atsižvelkite į saugą ir laikykitės įrenginiams galiojančių saugos taisyklių net ir tada, jei po daugkartinio naudojimo esate susipažinę su įrenginiu.** Dėl nedėmesingos elgsenos per kelias sekundės dalis galima sunkiai susižaloti.

3.1.4 Elektrinio įrenginio naudojimas ir elgesys su juo

- **Neperkraukite įrenginio. Naudokite Jūsų darbui tinkančius įrenginius.** Su tinkamu įrenginiu dirbsite geriau ir saugiau nurodytame galios diapazone.
- **Nenaudokite įrenginio, kurio jungiklis sugedęs.** Įrenginys, kurio nebegalite įjungti arba išjungti, yra pavojingas ir jį reikia suremontuoti.
- **Prieš atlikdami prietaiso nustatymus, keisdami atsargines įrankio dalis arba padėdami įrenginį į šalį, ištraukite kištuką iš kištukinio lizdo ir (arba) išimkite išimamą akumuliatorių.** Ši atsargumo priemonė apsaugo nuo netikėto įrenginio paleidimo.
- **Laikykite nenaudojamus įrenginius vaikams nepasiekiamoje vietoje. Neleiskite įrenginio naudoti asmenims, kurie nėra su juo susipažinę arba nėra perskaitę šių nurodymų.** Įrenginiai yra pavojingi, kai juos naudoja nepatyrę asmenys.
- **Kruopščiai prižiūrėkite įrenginius ir įstatomąjį įrankį.** Patikrinkite, ar judančios dalys veikia nepriekaištingai ir nestringa, ar dalys nėra lūžę arba pažeistos, kas turėtų įtakos įrenginio veikimui. Paveskite pažeistas dalis sutaisyti prieš įrenginio naudojimą. Daugelis nelaimingų atsitikimų įvyksta blogai techniškai prižiūriuose įrenginiuose.
- **Išlaikykite pjovimo įrankius aštrius ir švarius.** Kruopščiai prižiūrimi pjovimo įrankiai su aštriomis pjovimo briaunomis mažiau stringa ir yra lengviau valdomi.
- **Įrenginį, įstatomąjį įrankį ir t. t. naudokite pagal šiuos nurodymus. Taip pat atsižvelkite į darbo sąlygas ir atliktiną darbą.** Naudojant įrenginį kitiems nei numatyta tikslams, galimos pavojingos situacijos.
- **Rankenos ir suėmimo paviršiai turi būti sausi ir nesutepti tepalu ar alyva.** Jei rankenos ir suėmimo paviršiai slidūs, įrenginio

negalima saugiai valdyti ir kontroliuoti nenumatytoje situacijoje.

3.1.5 Akumulatorinio įrenginio naudojimas ir elgesys su juo

- **Akumulatorius kraukite tik tais įkrovikliais, kuriuos rekomenduoja gamintojas.** Įkrovikliui, kuris yra tinkamas tam tikram akumuliatorių tipui, kyla gaisro pavojus, jei jis bus naudojamas su kitais akumulatoriais.
- **Naudokite įrenginiuose tik tam kitus akumulatorius.** Naudojant kitus akumulatorius, galima susižaloti ir gali kilti gaisro pavojus.
- **Nenaudojamą akumuliatorių laikykite atokiau nuo sąvaržėlių, monetų, raktų, vinių, varžtų ar kitų mažų metalinių daiktų, kurie galėtų sukelti kontaktų šuntavimą.** Dėl trumpojo jungimo tarp akumuliatorių kontaktų pasekmė gali būti nudegimai arba gaisras.
- **Netinkamai naudojant, iš akumulatoriaus gali išbėgti elektrolito. Venkite sąlyčio su juo. Po atsitiktinio kontakto nuplaukite vandeniu. Jei skysčio patektų į akis, papildomai kreipkitės medicininės pagalbos.** Dėl iš akumulatoriaus išbėgusio skysčio gali būti dirginama oda arba galimi nudegimai.
- **Nenaudokite pažeistų arba modifikuotų akumuliatorių.** Pažeisti arba modifikuoti akumulatoriai gali būti neprognozuojami ir sukelti gaisrą, sprogimą arba kelti pavojų susižaloti.
- **Saugokite akumuliatorių nuo ugnies ir aukštos temperatūros.** Ugnis arba temperatūra virš 130 °C gali sukelti sprogimą.
- **Laikykitės visų įkrovimo nurodymų ir niekada neįkraukite akumulatoriaus arba akumulatorinio įrenginio už naudojimo instrukcijoje nurodytos temperatūros srities.** Netinkamai įkrovus arba įkraunant už leistinos temperatūrų srities ribų, gali būti sugadintas akumuliatorius ir kilti didesnis gaisro pavojus.

3.1.6 Aptarnavimas

- **Įrenginį paveskite taisyti tik kvalifikuotiems specialistams ir tik su originaliomis atsarginėmis dalimis.** Tokiu būdu yra užtikrinama, kad bus išsaugota įrenginio sauga.
- **Niekada neatlikite pažeistų akumuliatorių techninės priežiūros.** Visą akumuliatorių techninę priežiūrą privalo atlikti tik gamintojas arba įgaliotos klientų aptarnavimo tarnybos.

3.2 Gyvatvorių žirklių saugos nuorodos

- **Visos jūsų kūno dalys turėtų būti atokiau nuo peilio.** Nebandykite veikiant peiliams šalinti pjovimo atliekų arba prilaikyti pjaunamą medžiagą. Kai jungiklis išjungimas, peiliai juda toliau. Net jei naudodami gyvatvorių žirkles budrumą prarasite tik trumpam, galite sunkiai susižaloti ir sužaloti kitus.
- **Gyvatvorių žirkles neškite už rankenos, peiliui nejudant ir saugokitės, kad nepaliesumėte jungiklio.** Tinkamai nešant gyvatvorių žirkles sumažinama netyčinio paleidimo ir jo sukulto sužalojimo peiliu pavojus.
- **Transportuodami arba saugodami gyvatvorių žirkles, visuomet virš peilio užmaukite gaubtą.** Tinkamai naudojantis gyvatvorių žirkėmis sumažinamas susižalojimo peiliu pavojus.
- **Prieš pašalindami įstrigusią pjaunamą medžiagą arba atlikdami įrenginio techninę priežiūrą, įsitinkinkite, kad išjungti visi jungikliai ir ištrauktas elektros kištukas.** Gyvatvorių žirkėmis netikėtai pasileidus šalinant įstrigusias medžiagas galima sunkiai susižaloti ir sužaloti kitus.
- **Gyvatvorių žirkles laikykite už izoliuotų rankenų paviršių, nes asmenys gali susiliesti su paslėptomis elektros energijos tiekimo linijomis arba paties įrenginio elektros kabeliu.** Dėl peilio sąlyčio su įtampa turinčia linija metalinėse įrenginio dalyse taip pat gali susidaryti įtampa ir būti sukeltas elektros smūgis.
- **Bet kokius tinklo laidus laikykite atokiau nuo pjovimo vietos.** Laidai gali užstrigti gyvatvorėse ir krūmuose ir peiliu gali būti netyčia įpjauti.
- **Nenaudokite gyvatvorės žirklių blogu oru, ypač kilus audros pavojui.** Taip bus mažesnis pavojus būti nutrenktiems žaibo.

3.3 Saugos nurodymai dirbant su pailgintomis gyvatvorių žirkėmis

- **Mirtino elektros smūgio pavojų galite sumažinti pailgintų gyvatvorių žirklių niekada nenaudodami šalia elektros linijų.** Dėl sąlyčio su elektros linijomis arba naudojimo šalia jų galima sunkiai susižaloti arba sužaloti kitus arba patirti elektros smūgį.
- **Pailgintas gyvatvorių žirkles valdykite abiem rankomis.** Kad neparastumėte kontrolės, pailgintas gyvatvorių žirkles laikykite abiem rankomis.

- **Jei gyvatvorių žirkėmis dirbate iškėlę rankas, naudokite apsauginį galvos apdangalą.** Krantinčios nuolaužos gali sukelti sunkius sužalojimus.

3.4 Vibracinė apkrova

■ Pavojus dėl vibracijos

- Tikroji vibracijos emisijos vertė naudojant prietaisą gali skirtis nuo tos, kurią nurodė gamintojas.* Prieš naudodami arba naudojimo metu atsižvelkite į šiuos įtakos turinčius veiksnius:
- Ar prietaisas naudojamas pagal paskirtį?
 - Ar medžiaga pjaunama arba apdirbama tinkamai?
 - Ar prietaisas yra tvarkingos būklės?
 - Ar pjovimo įrankis tinkamai pagalaštas arba ar sumontuotas tinkamas pjovimo įrankis?
 - Ar sumontuotos rankenos ir, jei reikia, vibracinės rankenos, bei ar jos tvirtai sujungtos su prietaisu?
 - Eksploatuokite prietaisą tik su tam tikram darbui reikalingu variklio sūkių skaičiumi. Venkite maksimalaus sūkių skaičiaus, kad sumažintumėte triukšmą ir vibraciją.
 - Netinkamai naudojant ir atliekant techninę priežiūrą, gali padidėti prietaiso keliamas triukšmas ir vibracija. Tai sutrikdys sveikatą. Toku atveju nedelsdami išjunkite prietaisą ir paveskite jį suremontuoti įgaliotoms techninės priežiūros dirbtuvėms.
 - Apkrovos laipsnis dėl vibracijos priklauso nuo darbo, kurį reikia atlikti, arba nuo prietaiso naudojimo. Įvertinkite apkrovos laipsnį ir darykite atitinkamas pertraukas tarp darbų. Taip per visą darbo laiką gerokai sumažės vibracinė apkrova.
 - Ilgesnį laiką naudojant prietaisą, operatorių veikia vibracija, kuri gali sukelti kraujotakos problemų („baltas pirštas“). Norėdami išvengti šios rizikos, mūvėkite pirštines ir stebėkite, kad rankos būtų šiltos. Jei atpažįstami „balto piršto“ simptomai, nedelsdami kreipkitės į gydytoją. Prie šių simptomų priskiriami: nejausmingumas, jautrumo praradimas, peršėjimas, niežėjimas, skausmas, jėgų sumažėjimas, odos spalvos arba būsenos pasikeitimas. Paprastai šie simptomai būdingi pirštams, plaštakoms arba pulsui. Žemoje temperatūroje padidėja pavojus.
 - Savo darbo dieną darykite ilgesnes pertraukas, kad galėtumėte pailsėti nuo triukšmo ir

vibracijos. Suplanuokite savo darbą taip, kad prietaisų, kurie sukelia stiprią vibraciją, naudojimas būtų paskirstytas per kelias dienas.

- Jei naudodami prietaisą savo plaštakose junte nemalonių jausmą arba ant jų pastebite spalvos pokyčius, nedelsdami nutraukite darbą. Darykite pakankamas pertraukas tarp darbų. Dirbant be pakankamų pertraukų, gali atsirasti rankų vibracijos sindromas.
- Sumažinkite vibracijos Jums keliamą riziką. Prižiūrėkite prietaisą pagal nurodymus naudojimo instrukcijoje.
- Jei prietaisas dažnai naudojamas, susisiekiame su savo prekybos atstovu, kad galėtumėte įsigyti nuo vibracijos apsaugančių priedų (pvz., rankenas).
- Stenkitės nedirbti su prietaisu žemesnėje nei 10 °C temperatūroje. Savo darbo planę nustatykite, kaip galima apriboti vibracinę apkrovą.

3.5 Triukšmo apkrova

Tam tikras triukšmas naudojant šį prietaisą yra neišvengiamas. Paskirstykite su intensyviu triukšmu susijusius darbus į leistinus ir tam skirtus laikus. Prireikus laikykitės rimties laikų ir apribokite darbo trukmę iki būtinosios. Norėdami apsaugoti patys ir apsaugoti šalia esančius asmenis, naudokite tinkamą klausos apsaugą.

3.6 Akumuliatoriaus ir įkroviklio saugos nuorodos

- Prieš įkraudami pašalinkite akumuliatorių iš įrenginio.
- Nenaudokite skirtingų tipų akumuliatorių arba nedėkite į įrenginį kartu naujų ir naudotų akumuliatorių.
- Dėkite akumuliatorių į įrenginį tik tinkamu poliškumu.
- Jei laikysite įrenginį ilgesnį laiką, išimkite iš jo akumuliatorių.
- Nesujunkite trumpai įrenginio prijungimo gnybtų arba akumuliatoriaus.

Naudojimo instrukcijos

Laikykitės atskirose naudojimo instrukcijose pateiktų saugos nuorodų dėl akumuliatoriaus ir įkroviklio.

Žr.:

- Naudojimo instrukcija 443130: akumuliatoriai
- Naudojimo instrukcija 443131: įkrovikliai

3.7 Valdymo saugos nuorodos

⚠️ ĮSPĖJIMAS! Pavojus dėl elektromagnetinio lauko. Šis elektrinis įrankis veikimo metu sukuria elektromagnetinį lauką. Šis laukas tam tikromis aplinkybėmis gali turėti įtakos aktyviems arba pasyviems medicininiais implantams.

- Siekiant sumažinti rimtų arba mirtinų sužalojimų pavojų, rekomenduojame asmenims su medicininiais implantais, prieš valdant elektrinį įrankį, pasikonsultuoti su savo gydytoju ir medicininio implanto gamintoju.
- Nepamirškite, kad už nelaimingus atsitikimus ir žalą, galinčius nutikti kitiems asmenims ar jų turtui, atsako naudotojas.
- Naudokite įrenginį tik tiems darbams, kuriems jis numatytas. Naudojant ne pagal paskirtį, galima susižaloti ir apgadinti daiktus.
- Junkite įrenginį tik tada, kai darbo zonoje nėra kitų žmonių ir gyvūnų.
- Laikykitės saugaus atstumo iki asmenų ir gyvūnų arba, jei artinasi asmenys arba gyvūnai, išjunkite prietaisą.
- Prieš karpydami apieškokite gyvatvores ir krūmus, ar nėra pasislėpusių objektų, pvz., vielų, vielinių tvorų, elektros srovės linijų, sodo prietaisų, butelių, ir juos pašalinkite.
- Jei yra dvi rankenos, gyvatvorių žirkles tvirtai laikykite abiem rankomis.
- Darbo metu stovėkite ant žemės, o ne ant kopėčių arba kito nestabilaus pagrindo.
- Prieš pradėdami naudoti gyvatvorių žirkles įsitikinkite, kad užfiksuoti judančių dalių (pvz., pailginto koto arba vibravimo elemento) blokvimo įtaisai.
- Perkelkite ir transportuokite įrenginį taip, kad prie pjovimo peilio negalėtų prisiliesti asmenys ir gyvūnai. Prieš transportuodami užstumkite ant pjovimo peilio apsauginį gaubtą.
- Darbo metu nelaikykite įstrigusios nupjautos šakos.
- Prieš pašalindami įstrigusią šaką, išjunkite įrenginį ir palaukite, kol pjovimo peilis sustos.
- Išimkite iš įrenginio akumuliatorių ir užstumkite ant pjovimo peilio apsauginį gaubtą:
 - atlikdami tikrinimo, nustatymo ir valymo darbus,
 - atlikdami darbus prie pjovimo peilio,
 - pasišalindami nuo įrenginio,
 - transportuodami,
 - laikydami,

- atlikdami techninės priežiūros ir remonto darbus.
- Pavojus

4 MONTAVIMAS

⚠️ ĮSPĖJIMAS! Pavojai nevisiškai sumontavus! Eksploatuojant nevisiškai sumontuotą įrenginį, galima sunkiai susižaloti.

- Eksploatuokite įrenginį tik tada, kai jis visiškai sumontuotas!
- Dėkite akumuliatorių į įrenginį tik tada, kai įrenginys visiškai sumontuotas!

4.1 Pjovimo galvutės užmovimas / nuėmimas (02)

Pjovimo galvutės užmovimas

1. Pjovimo galvutės kištukinę jungtį (02/1) ir teleskopinį kotą (02/2) vieną į kitą nukreipkite taip, kad įspaustos rodyklės būtų viena priešais kitą.
2. Kištukinę jungtį ir teleskopinį kotą iki galo įstumkite vieną į kitą (02/a).
3. Fiksavimo tūtą (02/3) iki galo užstumkite ant kištukinės jungties (02/b).
4. Fiksavimo tūtą pasukite užrakintos spynos kryptimi (02/c).

Pjovimo galvutės nuėmimas

1. Fiksavimo tūtą pasukite atrakintos spynos kryptimi.
2. Nutraukite pjovimo galvutę.

5 PALEIDIMAS

5.1 Akumulatoriaus įkrovimas

Atkreipkite dėmesį į krovimo režimo temperatūros diapazoną, žr. techninius duomenis.

ℹ️ NUORODA Išsamią informaciją rasite atskirose akumulatoriaus ir įkroviklio naudojimo instrukcijose:

- naudojimo instrukcijoje 443130: akumulatoriai
- naudojimo instrukcijoje 443131: įkrovikliai

5.2 Akumulatoriaus įdėjimas ir ištraukimas (03, 04)

⚠️ DĖMESIO! Akumulatoriaus pažeidimo pavojus. Jei po naudojimo akumuliatorių paliekamas įrenginyje, įrenginys gali būti pažeistas.

- Iš karto po naudojimo ištraukite akumuliatorių iš įrenginio ir laikykite apsaugotoje nuo šalčio vietoje.
- Įdėkite akumuliatorių į įrenginį prieš pat darbų pradžią.

Akumulatoriaus įdėjimas (03)

1. Stumkite akumuliatorių (03/1) į akumulatoriaus laikiklį prie pagrindinio įrenginio (03/2), kol jis užsifiksuos (03/ a).

Akumulatoriaus ištraukimas (04)

1. Nuspauskite ir laikykite nuspaustą akumulatoriaus (04/2) atblokavimo mygtuką (04/1).
2. Ištraukite akumuliatorių (04/a).

6 VALDYMAS

⚠️ ĮSPĖJIMAS! Pavojus susižaloti dėl atsilaisvinančių prietaiso dalių. Naudojant atsilaisvinančios prietaiso dalys gali sunkiai sužaloti.

- Prieš įjungdami prietaisą patikrinkite, ar visos prietaiso dalys tvirtai prisuktos.
- Privirtinkite pjovimo įrankius taip, kad jie eksploatuojant negalėtų atsilaisvinti.

6.1 Akumulatoriaus įkrovimo būsenos tikrinimas

Įkrovos lygio indikatorius (01/6) yra pagrindinio įrenginio viršuje.

Jį sudaro trys segmentai. Segmentai šviečia arba mirksi priklausomai nuo įkrovos lygio.

Segmentas	Įkrovos lygis
Šviečia 3 segmentai:	akumuliatorių visiškai įkrautas.
Šviečia 2 segmentai:	įkrauta 2/3 akumulatoriaus.
Šviečia 1 segmentas:	įkrauta 1/3 akumulatoriaus.
Mirksi 1 segmentas:	akumuliatorių beveik tuščias. Įrenginys netrukus išsijungs.

6.2 Teleskopinio koto pailginimas / sutrumpinimas (05)

Teleskopinis kotas (05/2) reguliuojamas pakopomis. Taip ilgį galima pritaikyti taip, kaip to reikia darbai.

1. Sukite fiksavimo tūtą (05/1) atrakintos spynos kryptimi (05/a), kol bus atblokuotas veržtuvas.
2. Traukite teleskopinį kotą, kol bus nustatytas norimas ilgis (05/b).
3. Priveržkite fiksavimo tūtą.

6.3 Pjovimo galvutės pasukimas (06, 07)

Dėl pasukamos pjovimo galvutės dirbti galima patogioje ir saugioje padėtyje.

⚠️ ĮSPĖJIMAS! Pavojus įsipjauti! Pjautinių sužalojimų pavojus įkišus rankas į pjovimo peilį.

- Prieš sukdami pjovimo galvutę, visada išjunkite įrenginį!
1. Abiejose pjovimo galvutės pusėse paspauskiute mygtuką (07/1).
 2. Pasukite pjovimo galvutę į norimą padėtį (06/a).
 3. Atleiskite mygtuką. Pjovimo galvutė užsifiksuoja parinktoje padėtyje.

6.4 Įrenginio įjungimas ir išjungimas (08, 09)

Įrenginio įjungimas

1. Nustatykite įrenginį į darbinę padėtį (08).
2. Paspauskite atblokavimo mygtuką (09/1) ant pagrindinio įrenginio ir laikykite nuspaudę.
3. Paspauskite ir laikykite nuspaudę įjungimo / išjungimo jungiklį (09/2).
4. Atleiskite atblokavimo mygtuką. Paleidus įrenginį, atblokavimo mygtuko laikyti nuspausto nebūtina. Atblokavimo mygtukas turi apsaugoti nuo neplanuoto įrenginio paleidimo.

Įrenginio išjungimas

1. Atleiskite įjungimo / išjungimo jungiklį.
2. Kad nebūtų galima netyčia įjungti vėl, jei reikia, išimkite akumuliatorių. Žr. *Skyrius 5.2 "Akumuliatoriaus įdėjimas ir ištraukimas (03, 04)", puslapis 237.*

7 DARBINĖ ELGSENA IR DARBO METODIKA (10)

⚠️ ĮSPĖJIMAS! Didesnis pavojus nukristi. Kyla didesnis pavojus nukristi, kai darbai atliekami iš aukštesnės padėties (pvz., ant kopėčių).

- Visada dirbkite su prietaisu ant žemės ir tuo metu atkreipkite dėmesį į tai, kad stovėtumėte stabiliai.
- Laikykitės saugos nuorodų.
- Karpykite gyvatvores reguliariai ir tik leistinu laiku.
- Nupjaukite tik plonas šakas ir šviežius ūglius gyvatvorės paviršiuje; nepjaukite per giliai.
- Visada pirmiausia pjaukite abi gyvatvorės puses ir tik tada viršų. Taip į vietas, kuriose dar nedirbote, negalės nukristi pjaunama medžiaga.
- Gyvatvores visada reiktų pjauti trapecijos forma. Tai neleidžia nuplikti apatinėms šakoms (10).
- Pjaunamą medžiagą išimkite tik sustojus varikliui.
- Palikdami / transportuodami įrenginį:
 - Išjunkite įrenginį.
 - Užmaukite apsauginį gaubtą.
 - Pašalinkite akumuliatorių.
- Po naudojimo išimkite akumuliatorių ir patikrinkite, ar įrenginys neturi pažeidimų.

8 TECHNINĖ PRIEŽIŪRA

⚠️ ĮSPĖJIMAS! Pavojus įsipjauti! Pavojus įsipjauti prisilietus prie aštriabriaunių ir judančių įrenginio dalių bei įkišus pirštus į pjovimo įrankius.

- Prieš atlikdami techninės priežiūros, priežiūros ir valymo darbus, visada išjunkite prietaisą. Išimkite akumuliatorių.
- Techninės apžiūros, priežiūros ir valymo darbų metu visada mūvėkite apsaugines pirštines.

ℹ️ NUORODA Remonto darbus leidžiama atlikti tik kompetentingoms specializuotoms įmonėms arba techninės priežiūros tarnyboms.

- Saugokite įrenginį nuo šlapumo arba drėgmės.
- Po kiekvieno naudojimo valykite korpusą ir pjovimo peilį šepetiu arba šluoste. Nenaudokite vandens ir (arba) agresyvių valymo prie-

monių ar tirpiklių – korozijos pavojus ir pavojus pažeisti plastikines dalis.

- Po kiekvieno naudojimo išimkite akumuliatorių ir patikrinkite, ar įrenginys nepažeistas.
- Išvalykite pjovimo peilį ir apipurškite jį nuo rūdžių apsaugančia alyva.
- Reguliariai tikrinkite pjovimo peilį. Kreipkitės į gamintojo techninės priežiūros skyrių:
 - sugedus pjovimo peiliui,
 - atšipus pjovimo peiliui,
 - esant per dideliam susidėvėjimui.
- Patikrinkite visus varžtus, ar jie tvirtai priveržti.
- Patikrinkite įrenginio elektros kontaktus, ar jie nepažeisti korozijos, prireikus nuvalykite vieli-

niu šepetėliu ir tada apipurškite kontaktų purškalu.

9 PAGALBA AT SIRADUS SUTRIKIMŲ

⚠ ATSARGIAI! Pavojus susižaloti. Aštrabriaunės ir judančios įrenginio dalys gali sužeisti.

- Techninės apžiūros, priežiūros ir valymo darbų metu visada dėvėkite apsaugines pirštines!

ℹ NUORODA Esant sutrikimų, kurie nėra nurodyti šioje lentelėje arba kurių negalite pašalinti savarankiškai, kreipkitės į mūsų klientų aptarnavimo tarnybą.

Sutrikimas	Priežastis	Šalinimas
Neveikia variklis.	Išseiktas akumulatorius.	Įkraukite akumuliatorių.
	Neįdėtas arba blogai įdėtas akumulatorius.	Tinkamai įdėkite akumuliatorių.
	Nutrūko elektros srovės tiekimas.	1. Pašalinkite akumuliatorių. 2. Išvalykite įrenginio kištukinius kontaktus.
	Apsauginis variklio jungiklis dėl perkrovos išjungė variklį.	Palaukite, kol apsauginis variklio jungiklis vėl įjungs variklį.
Variklis veikia su pertrūkiais.	<ul style="list-style-type: none"> ■ Įrenginio klaida ■ Sugedo įjungimo / išjungimo jungiklis. 	Kreipkitės į gamintojo techninės priežiūros skyrių.
Pjovimo peilis įkaista. Susidaro dūmų.	Ant pjovimo peilio nėra alyvos.	1. Išjunkite įrenginį ir išimkite akumuliatorių. 2. Išvalykite pjovimo peilį ir sutepkite jį alyva. 3. Vėl įdėkite akumuliatorių.
	<ul style="list-style-type: none"> ■ Atšipęs pjovimo peilis. ■ Įkartos pjovimo peilyje. 	Kreipkitės į gamintojo techninės priežiūros skyrių.
Šakos nupjaunamos netolygiai. Šakos dažnai įstrin-ga pjovimo peilyje.	Atšipęs pjovimo peilis.	Kreipkitės į gamintojo techninės priežiūros skyrių.
	Per didelis pjovimo peilio slydimo tarpas.	Kreipkitės į gamintojo techninės priežiūros skyrių.
Variklis veikia, tačiau pjovi-mo peilis nejudą.	Įrenginio klaida	Kreipkitės į gamintojo techninės priežiūros skyrių.
Įrenginys neįprastai vi-bruoja.	Įrenginio klaida	Kreipkitės į gamintojo techninės priežiūros skyrių.
Žymiai trumpėja akumulia-toriaus veikimo trukmė.	Akumuliatoriaus eksploata-tivimo trukmė baigėsi.	Pakeiskite akumuliatorių. Naudokite tik originalius gamintojo priedus.

Sutrikimas	Priežastis	Šalinimas
Nepavyksta įkrauti akumulatoriaus.	Nešvarūs akumulatoriaus kontaktai.	Kreipkitės į gamintojo techninės priežiūros skyrių.
	Sugedo akumulatorius arba įkroviklis.	Užsakykite atsarginių dalių. Kreipkitės į gamintojo techninės priežiūros skyrių.
	Akumulatorius yra per karštas.	Leiskite akumulatoriui atvėsti.

10 TRANSPORTAVIMAS

Prieš transportuodami atlikite tokius veiksmus:

1. Išjunkite įrenginį.
2. Išimkite akumulatorių iš įrenginio.
3. Pagal nurodymus supakuokite akumulatorių (žr. žemiau).

Akumulatorius „B125 Li“ (gam. Nr. 113896)

f NUORODA Akumulatoriaus vardinė energija yra didesnė nei 100 Wh! Todėl laikykitės toliau pateiktų transportavimo nuorodų!

Sudėtyje esantis ličio jonų akumulatorius atitinka pavojingų produktų teisę, tačiau gali būti transportuojamas supaprastintomis sąlygomis.

- Akumulatorių be papildomų priedų privatus naudotojas gali gabenti keliais, kai jis yra supakuotas mažmeninei prekybai ir yra transportuojamas asmeniniais tikslais.
- Komerciniai naudotojai, kurie vykdo transportavimą susijusį su įmonės veikla, (pvz., tiekimas į ir iš statybų aikštelių arba demonstravimas) gali taip pat pasinaudoti šia supaprastinta sąlyga.

Abiem prieš tai nurodytais atvejais būtina imtis priemonių turinio platinimui išvengti. Kitais atvejais būtina laikytis pavojingų produktų teisės reikalavimų! Neatsižvelgus į tai siuntėjui ir, galimai, vežėjui galioja baudos.

Kiti nurodymai dėl gabenimo ir siuntimo

- Ličio jonų akumulatorius transportuokite arba siųskite tik nepažeistus!
- Akumulatoriui transportuoti naudokite tik originalią dėžę arba tinkamą pavojingam kroviniui skirtą dėžę (nereikia mažesnės nei 100 Wh vardinės energijos akumulatoriams).
- Užklijuokite atvirus akumulatoriaus kontaktus, kad išvengtumėte trumpojo jungimo.
- Apsaugokite akumulatorių pakuotėje, kad neslystų ir taip nebūtų pažeistas akumulatorius.

- Dėl gabenimo arba siuntimo pasirūpinkite tiksliu siuntos ženkliniu ir dokumentais (pvz., per siuntų tarnybą arba per vežėjus).
- Prieš tai sužinokite, ar galima transportuoti su pasirinktu paslaugos teikėju, ir parodykite siuntą.

Mes rekomenduojame samdyti pavojingų krovinių specialistą siuntos paruošimui. Taip pat laikykitės galimų kitų nacionalinių reikalavimų.

11 SANDĖLIAVIMAS

11.1 Įrenginio laikymas

- Po kiekvieno naudojimo įrenginį ir jo priedus kruopščiai išvalykite. Jei yra, sumontuokite visus apsauginius gaubtus.
- Įrenginį laikykite sausoje, rakinamoje ir nuo neigiamos temperatūros apsaugotoje vietoje.
- Laikykite įrenginį vaikams ir neįgaliesiems asmenims nepasiekiamoje vietoje.

Prieš eksploatavimo pertrauką, truncančias ilgiau kaip 30 dienų, atlikite šiuos darbus:

- Išvalykite pjovimo peilį ir apipurškite jį nuo rūdžių apsaugančia alyva.
- Kruopščiai išvalykite įrenginį ir laikykite jį sausoje patalpoje.

11.2 Akumulatoriaus ir įkroviklio laikymas

f NUORODA Išsamią informaciją rasite atskirose akumulatoriaus ir įkroviklio naudojimo instrukcijose.

12 IŠMETIMAS

Nurodymai elektrinių ir elektroninių prietaisų įstatyme (vok. ElektroG)



- Panaudoti elektriniai ir elektroniniai prietaisai nėra buitinės atliekos, todėl jiems priskiriamos atskiros taisyklės arba išmetimas!

- Prieš atiduodant prietaisus senas baterijas arba akumulatorius, jei jie nėra tvirtai įstatyti prietaise, privaloma išimti! Jų išmetimą reglamentuoja baterijų įstatymas.
- Elektrinių ir elektroninių prietaisų savininkas arba naudotojas juos panaudojęs įstatymais yra įpareigotas juos grąžinti.
- Galutinis naudotojas yra pats atsakingas už savo asmeninių duomenų pašalinimą iš išmetamų senų prietaisų!

Perbraukto atliekų konteinerio simbolis reiškia, kad elektrinius ir elektroninius prietaisus draudžiama išmesti su buitinėmis atliekomis.

Elektrinius ir elektroninius prietaisus galima nemokamai atiduoti šiose vietose:

- viešose teisėtose išmetimo ir surinkimo vietose (pvz., komunaliniuose ūkiuose);
- Elektrinių prietaisų pardavimo vietose (stacionariose ir internetu), jei pardavėjas yra įsipareigojęs priimti arba tai daro savanoriškai.

Šie teiginiai galioja tik įrenginiams, įrengtiems ir parduodamiems Europos Sąjungos šalyse ir kuriems taikoma 2012/19/ES direktyva. Ne Europos Sąjungos šalims gali galioti kitos panaudotų elektrinių ir elektroninių įrenginių utilizavimo nuostatos.

Nurodymai baterijų įstatyme (vok. BattG)



- Senos baterijos ir akumulatoriai nėra buitinės atliekos, todėl jiems priskiriamos atskiros taisyklės arba išmetimas!
- Dėl saugaus baterijų arba akumuliatorių išėmimo iš elektrinių prietaisų ir dėl informacijos apie jų tipą arba cheminę sistemą prašome atsižvelgti į tolimesnius duomenis, nurodytus naudojimo arba montavimo instrukcijoje.
- Baterijų arba akumuliatorių savininkas arba naudotojas juos panaudojęs įstatymais yra įpareigotas juos grąžinti. Grąžinti galima buityje įprastai naudojamą kiekį.

Senose baterijose gali būti kenksmingų medžiagų arba sunkiųjų metalų, kurie gali sukelti žalą aplinkai ir sveikatai. Senų baterijų panaudojimas ir naudojimas jų sudėtyje esančių išteklių prisideda prie šių abiejų prekių apsaugos.

Perbraukto atliekų konteinerio simbolis reiškia, kad baterijas ir akumulatorius draudžiama išmesti su buitinėmis atliekomis.

Jei po atliekų konteineriu yra tokie ženklai Hg, Cd arba Pb, jie reiškia:

- Hg: baterijoje yra daugiau nei 0,0005 % gyvsidabrio
- Cd: baterijoje yra daugiau nei 0,002 % kadmio
- Pb: baterijoje yra daugiau nei 0,004 % švino

Baterijas ir akumulatorius galima nemokamai atiduoti šiose vietose:

- viešose teisėtose išmetimo ir surinkimo vietose (pvz., komunaliniuose ūkiuose);
- baterijų ir akumuliatorių pardavimo vietose;
- bendros įrenginių naudotų baterijų surinkimo sistemos vietose;
- gamintojo surinkimo vietoje (jei jis yra bendros surinkimo sistemos narys).

Šie teiginiai galioja tik akumuliatoriams ir baterijoms, įrengtoms ir parduodamoms Europos Sąjungos šalyse ir kurioms taikoma 2006/66/EB direktyva. Ne Europos Sąjungos šalims gali galioti kitos akumuliatorių ir baterijų utilizavimo nuostatos.

13 TECHNINIAI DUOMENYS

Techniniai duomenys: Žr. techninių duomenų lentelę šios naudojimo instrukcijos pradžioje.

* *Pastabos dėl vibracijos ir triukšmo emisijos verčių:*

- *nurodytos vibracijos ir triukšmo emisijos vertės buvo išmatuotos remiantis standartiniu bandymo metodu ir, norint palyginti elektrinį įrankį, galima naudoti su kitu.*
- *Nurodytas vibracijos ir triukšmo emisijos vertės taip pat galima naudoti, norint įvertinti sustabdymą (vibracijos sustabdymo laipsnį).*
- *Vibracijos ir triukšmo emisijos vertės tikrojo elektrinio įrankio naudojimo metu gali skirtis nuo nurodytųjų verčių, atsižvelgiant į būdą, kuriuo naudojamas elektrinis įrankis.*
- *Laikykitės saugos priemonių pagal saugos skyrių. Stenkitės, kad vibracinė apkrova būtų kuo mažesnė. Priemonių, skirtų sumažinti vibracinę apkrovą, pavyzdžiai yra pirštinių dėvimas naudojant įrankį ir darbo laiko apribojimas. Tuo metu reikia atsižvelgti į visas darbo ciklo dalis (pavyzdžiui, laikus, kai elektrinis įrankis yra išjungtas, ir tokius, kai įrankis yra įjungtas, tačiau veikia be apkrovos).*

14 KLIENTŲ APTARNAVIMO TARNYBA / TECHNINĖS PRIEŽIŪROS PUNKTAS

Iškilius klausimų dėl garantijos, remonto ir atsarginių dalių, kreipkitės į savo artimiausią AL-KO

techninės priežiūros skyrių. Jį rasite internete tokiu adresu:

www.al-ko.com/service-contacts

15 GARANTIJA

Galimus įrenginio medžiagų ar gamybos defektus įstatymų numatytu pretenzijų dėl trūkumų reiškimo senaties termino laikotarpiu mes šaliname savo nuožiūra remonto arba keitimo būdu. Senaties terminas nustatomas kiekvienu konkrečiu atveju pagal šalies, kurioje įrenginys buvo įsigytas, teisės aktus.

Mūsų garantinis įsipareigojimas galioja tik šiais atvejais:

- laikomasi šios naudojimo instrukcijos;
- įrenginys tinkamai naudojamas;
- naudojamos originalios atsarginės dalys.

Garantija nustoja galioti šiais atvejais:

- bandoma savarankiškai remontuoti įrenginį;
- savarankiškai atliekami techniniai pakeitimai;
- įrenginys naudojamas ne pagal paskirtį.

Garantija netaikoma:

- dažų pažeidimams, atsiradusiems dėl normalaus dėvėjimosi,
- susidėvinčiosioms dalims, atsarginių dalių kortelėje pažymėtoms rėmeliu.

Garantinis laikotarpis prasideda nuo dienos, kurią įrenginį pirmą kartą įsigyja galutinis vartotojas. Lemiami yra pirkimo dokumente nurodyta data. Kreipkitės su šia garantijos deklaracija ir originaliu pirkimo dokumentu į savo pardavėją arba artimiausią įgaliotąjį klientų aptarnavimo skyrių. Ši deklaracija nedaro įtakos įstatymais pagrįstoms pirkėjo pretenzijoms, kurias jis gali pareikšti pardavėjui.

ORIGINĀLĀS LIETOŠANAS INSTRUKCIJAS TULKOJUMS

Saturs

1	Par šo lietošanas instrukciju	243	4	Montāža.....	250
1.1	Simboli titullapā	244	4.1	Griezējgalvas uzstādīšana/noņemšana (02)	250
1.2	Zīmju skaidrojums un signālvārdi.....	244	5	Eksploatācijas sākšana	250
2	Izstrādājuma apraksts.....	244	5.1	Akumulatora uzlāde.....	250
2.1	Paredzētais lietojums	244	5.2	Akumulatora ievietošana un izņemšana (03, 04)	250
2.2	Iepriekš paredzama potenciāli nepareiza izmantošana	244	6	Lietošana.....	250
2.3	Drošības un aizsardzības ierīces	244	6.1	Akumulatora uzlādes līmeņa pārbaude.....	250
2.3.1	Pārslodzes aizsardzība	244	6.2	Teleskopiskā kāta pagarināšana/saīsināšana (05).....	251
2.3.2	Griezējnaža aizsargapvalks.....	245	6.3	Griezējgalvas pagriešana (06, 07).....	251
2.3.3	Atbloķēšanas poga	245	6.4	Ierīces ieslēgšana un izslēgšana (08, 09)	251
2.4	Simboli uz ierīces	245	7	Rīcība darba laikā un darba paņēmieni (10).....	251
2.4.1	Drošības zīmes.....	245	8	Tehniskā apkope un tīrīšana	251
2.4.2	Vadības zīmes.....	245	9	Palīdzība traucējumu gadījumā.....	252
2.5	Izstrādājuma pārskats (01).....	245	10	Transportēšana	253
2.6	Piegādes komplektācija	245	11	Glabāšana	253
3	Drošības norādījumi.....	246	11.1	Ierīces glabāšana	253
3.1	Elektrisku iekārtu vispārīgie drošības norādījumi	246	11.2	Akumulatora un lādēšanas ierīces glabāšana	254
3.1.1	Drošība darba vietā	246	12	Utilizācija	254
3.1.2	Elektriskā drošība	246	13	Tehniskie dati	254
3.1.3	Personīga drošība	246	14	Klientu apkalpošanas dienests/serviss.....	255
3.1.4	Lietošana un rīkošanās ar elektrisko iekārtu	247	15	Garantija.....	255
3.1.5	Lietošana un rīkošanās ar akumulatora iekārtu.....	247			
3.1.6	Serviss.....	248			
3.2	Drošības tehnikas norādījumi dzīvzoģa šķērēm	248			
3.3	Drošības norādījumi darbam ar dzīvzoģa šķērēm ar pagarinātu sniedzamību	248			
3.4	Vibrācijas slodze	248			
3.5	Trokšņa piesārņojums.....	249			
3.6	Drošības norādījumi akumulatoram un lādētājam.....	249			
3.7	Drošības tehnikas norādījumi eksploatācijas laikā	249			

1 PAR ŠO LIETOŠANAS INSTRUKCIJU

- Vācu valodā izdotā versija ir oriģinālā lietošanas instrukcija. Visas pārējās dokumentu versijas citās valodās ir oriģinālo lietošanas instrukciju tulkojumi.
- Vienmēr saglabājiet šo lietošanas instrukciju tādā stāvoklī, lai vēlāk varat tajā ieskatīties, ja būs nepieciešama informācija par ierīci.
- Nododiet ierīci citām personām tikai kopā ar šo lietošanas instrukciju.

- Izlasiet un ievērojiet šajā lietošanas instrukcijā sniegtos drošības un brīdinājuma norādījumus.

1.1 Simboli titullapā

Simbols	Skaidrojums
	Pirms lietošanas obligāti uzmanīgi izlasiet šo lietošanas instrukciju. Tas ir priekšnoteikums drošam darbam un lietošanai bez traucējumiem.
	Lietošanas instrukcija
	Rīkojieties ar litija-jonu akumulatoriem uzmanīgi! Īpaši ievērojiet šajā lietošanas instrukcijā esošās norādes par transportēšanu, glabāšanu un utilizāciju!

1.2 Zīmju skaidrojums un signālvārdi

⚠ BĪSTAMI! Norāda uz tiešu, bīstamu situāciju, kuras rezultātā, ja vien no tās neizvairīsieties, iestāsies nāve vai gūsiet smagas traumas.

⚠ BRĪDINĀJUMS! Norāda uz potenciāli bīstamu situāciju, kuras rezultātā, ja vien no tās neizvairīsieties, var iestāties nāve vai iespējams gūt smagas traumas.

⚠ ESIET PIESARDZĪGI! Norāda uz potenciāli bīstamu situāciju, kuras rezultātā, ja vien no tās neizvairīsieties, iespējams gūt vieglas vai vidēji smagas traumas.

⚠ UZMANĪBU! Norāda uz potenciāli bīstamu situāciju, kuras rezultātā, ja vien no tās neizvairīsieties, iespējams materiālo zaudējumu risks.

ℹ NORĀDĪJUMS Īpaši norādījumi labākai izpratnei un manipulēšanai.

2 IZSTRĀDĀJUMA APRAKSTS

Šajā lietošanas instrukcijā ir aprakstītas ar roku vadāmas augsto dzīvžogu akumulatora šķēres ar regulējama augstuma teleskopisko kātu un kustīgo galvu.

Ierīci var izmantot tikai kopā ar tehniskajos datos norādītajiem litija jonu akumulatoriem un lādētā-

jiem. Papildu informāciju par akumulatoriem un lādētājiem skatiet atsevišķās instrukcijās:

- Lietošanas instrukcija 443130: Akumulatori
- Lietošanas instrukcija 443131: Lādētāji

UZMANĪBU! Ierīces un akumulatora bojājumu risks. Lietojot ierīci ar nepiemērotu akumulatoru, iespējami ierīces un akumulatora bojājumi.

- Lietojiet ierīci tikai ar aprakstā norādīto akumulatoru.

2.1 Paredzētais lietojums

Ierīce ir paredzēta pie zemes esošo tievu zariņu un jauno dzinumu nogriešanai dzīvžogiem un krūmiem. Tomēr lietotājam ir jāņem vērā, ka uz zemes ir jānostājas stabilā pozā.

Iekārta ir paredzēta izmantošanai privātā teritorijā. Jebkāda cita veida lietojums, kā arī neatļautas modifikācijas un papildināšana, tiek uzskatītas par ierīces nepareizu lietojumu un šādi tiek zaudēta garantija, kā arī nav spēkā atbilstības deklarācija gadījumā ražotājs neuzņemas atbildību par kaitējumu, kas nodarīta lietotājam vai kādai trešajai pusei.

2.2 Iepriekš paredzama potenciāli nepareiza izmantošana

- Ar ierīci nedrīkst strādāt sprādzienbīstamās vietās.
- Neizmantojiet ierīci lietus laikā.
- Ar ierīci nedrīkst griezt slapjus dzīvžogus un krūmus.

Ierīce nav paredzēta komerciāliem nolūkiem ne sabiedriskos parkos vai sporta laukumos, ne arī izmantošanai lauksaimniecībā vai mežsaimniecībā.

2.3 Drošības un aizsardzības ierīces

⚠ BRĪDINĀJUMS! Traumu risks. Bojātas un atslēgtas drošības un aizsardzības ierīces var būt iemesls smagām traumām.

- Bojātas drošības un aizsardzības ierīces ir jāsaremontē.
- Nekādā gadījumā neveidojiet drošības ierīču un aizsargierīču apvadus.

2.3.1 Pārslodzes aizsardzība

Ja griezamās daļas ir pārāk resnas vai pārāk cietas, tās nobloķē griezējnazis, un motors tiek automātiski izslēgts.

1. Izslēdziet ierīci un izņemiet akumulatoru.

Brīdinājums! Pirms jebkādu darbu veikšanas ar griezējnazī, izņemiet iekārtas akumulatoru.

- Novērsiet aizsprostojumu.
- Nogaidiet aptuveni 5 sekundes.
- Atkārtoti ievietojiet akumulatoru un ieslēdziet ierīci.

2.3.2 Griezējnaža aizsargapvalks

Aizsargpārsegu ir jāuzstāda uz griezējnaža pirms montāžas, transportēšanas un uzglabāšanas, lai nepieļautu cilvēku savainošanu un priekšmetu bojājumus.

2.3.3 Atbloķēšanas poga

Atbloķēšanas poga atbloķē ieslēgšanas/izslēgšanas slēdzi. Šādi tiek novērsta nejauša ierīces ieslēgšana, nospiežot tikai ieslēgšanas/izslēgšanas slēdzi.

2.4 Simboli uz ierīces

2.4.1 Drošības zīmes

Simbols	Nozīme
	Izmantojot ierīci, ievērojiet īpašu piesardzību! Pirms lietošanas sākšanas izlasiet lietošanas instrukciju!
	Lietot aizsargķiveri, dzirdes un acu aizsardzības līdzekļus!
	Neievietojiet rokas griezējnazī!
	Nepakļaujiet ierīci lietum!
	Nesabojājiet strāvu vadošus vadus. Strāvas trieciena risks!
	Ievērojiet 10 m distanci līdz strāvu vadošiem vadiem!

Simbols	Nozīme
	Pirms regulēšanas, tīrīšanas vai apkopes darbiem noņemiet akumulatoru.

2.4.2 Vadības zīmes

Simbols	Nozīme
	Teleskopiskā kāta pievilkšanas/atbrīvošana.

2.5 Izstrādājuma pārskats (01)

Pārskatā par izstrādājumu (01) tiek sniegts īss pārskats par ierīci.

Nr.	Mezglis
1	Pamata ierīce
2	■ Apakšējais rokturis
3	■ Augšējais rokturis
4	■ Fiksācijas uzdeva
5	■ Akumulators*
6	■ Uzlādes stāvokļa indikācija
7	■ Atbloķēšanas poga
8	■ Iesl./izsl. slēdzis
9	■ Teleskopiskais kāts
10	Griezējgalva ar šarnīrveida savienojumu
11	Lādētājs*
12	Griezējnaža aizsargapvalks
13	Lietošanas instrukcija

* Nav iekļauts piegādes komplektā, tomēr pieejams ar šādiem detaļu numuriem: skatiet tehniskos datus.

2.6 Piegādes komplektācija

NORĀDĪJUMS Akumulators un lādētājs neietilpst ierīces komplektācijā, tādēļ tie jāiegādājas atsevišķi.

Pēc iepakojuma atvēršanas pārbaudiet, vai komplektācijā ir piegādāti visi komponenti.

Nr.	Mezglis
1	Pamata ierīce
2	Griezējgalva ar šarnīrveida savienojumu
3	Griezējnaža aizsargapvalks
4	Lietošanas instrukcija

3 DROŠĪBAS NORĀDĪJUMI

3.1 Elektrisku iekārtu vispārīgie drošības norādījumi

⚠ BRĪDINĀJUMS! Izlasiet visus šīs iekārtas drošības norādījumus, instrukcijas, skatiet ilustrācijas un tehniskos datus. Neievērojot drošības tehnikas norādījumus un instrukcijas, rezultātā var gūt elektriskās strāvas triecienu, var izcelties ugunsgrēks un/vai var gūt nopietnas traumas.

- **Saglabājiet visus drošības tehnikas norādījumus un instrukcijas, lai tos varētu izmantot arī nākotnē.**

Drošības tehnikas norādījumos lietojamais apzīmējums „iekārta” attiecas vai nu uz iekārtām, kas darbojas no tīkla (ar strāvas vadu), vai arī uz iekārtām, kas darbojas no akumulatora (bez strāvas vada).

3.1.1 Drošība darba vietā

- Darba vietai ir jābūt tīrai un labi apgaismotai. Nekārtība vai slikti apgaismojums darba vietā var novest pie nelaimes gadījumiem.
- Ar iekārtu nedrīkst strādāt sprādzienbīstamās vietās, kur atrodas viegli aizdedzināmi šķidrumi, gāzes vai putekļi. Iekārtas rada dzirksteles, kas var aizdedzināt putekļus vai tvaikus.
- Iekārtas lietošanas laikā neļaujiet tuvoties bērniem un citām personām. Daļiņas uzmanības gadījumā var zaudēt kontroli pār iekārtu.

3.1.2 Elektriskā drošība

- Iekārtas kontaktdakša ir jāievieto atbilstošā rozetē. Kontaktdakšu nedrīkst modificēt. Ja iekārta ir iezemēta, nedrīkst lietot kontaktdakšas adapterus. Lietojot nepareidotas kontaktdakšas un atbilstošas rozetes, samazinās elektriskā trieciena risks.
- Nepieskarieties iezemētām cauruļiem, apkures iekārtu, pavardu un ledusskapju virsmām. Ja jūsu ķermenis ir iezemēts, pastāv paaugstināts elektriskā trieciena risks.

- **Nepakļaujiet iekārtas lietus vai mitruma iedarbībai.** Ūdens iekļūšana iekārtā palielina elektriskās strāvas trieciena risku.
- **Lietojiet strāvas vadu tikai tādiem nolūkiem, kā paredzēts; nenesiet iekārtu, turot to aiz kabeļa, neiekariet iekārtu aiz kabeļa un nevelciet kabeli, lai izņemtu kontaktdakšu no rozetes.** Raugieties, lai strāvas vads atrastos astatus no karstuma avotiem, eļļas, asām malām vai ierīces kustīgajām daļām. Bojāti vai sapinušies strāvas vadi palielina elektriskā trieciena gūšanas risku.
- Ja strādājat ar iekārtu ārpus telpām, izmantojiet tikai tādas strāvas vadus-pagarinātājus, kas paredzēti lietošanai ārpus telpām. Ārpus telpām lietošanai paredzētu strāvas vadus-pagarinātāju lietošana ļauj samazināt elektriskā trieciena gūšanas risku.
- Ja nav iespējams izvairīties no iekārtas izmantošanas mitrā vidē, izmantojiet bojājumstrāvas aizsargslēdzi. Diferenciālās aizsardzības ierīces lietošana samazina elektriskā trieciena risku.

3.1.3 Personīga drošība

- Strādājot ar iekārtu, esiet uzmanīgi, pievērsiet uzmanību tam, ko darāt, un rīkojieties ar veselo saprātu. Nelietojiet iekārtas, ja esat noguris, narkotiskos vielu, alkohola reibumā vai zāļu ietekmē. Pat īslaicīgi lietošanas laikā neuzmanīgi rīkojoties ar iekārtu, var gūt nopietnas traumas.
- Valkājiet personiskās aizsardzības līdzekļus un obligāti valkājiet aizsargbrilles. Personiskās aizsardzības līdzekļu, piemēram, putekļu masku, zābaku ar neslīdošu pēdu, aizsargķiveres vai dzirdes aizsardzības līdzekļu, lietošana, atkarībā no iekārtu veida un lietošanas veida samazina traumu gūšanas risku.
- Izvairieties no nejaušas ieslēgšanas. Pirms iekārtas pieslēgšanas elektrības avotam un/vai tā akumulatora ievietošanas vai pirms nešanas, pārlicinieties, vai tā ir izslēgta. Ja nesot iekārtu vai to pieslēdzot elektrotīklam, turēsiet pirkstu uz ieslēgšanas slēdža, šādi var notikt nelaimes gadījums.
- Pirms iekārtas ieslēgšanas noņemiet regulēšanas instrumentus vai uzgriežņu atslēgu. Instrumentu vai atslēgu iekļūšana iekārtas kustīgajās daļās var izraisīt iekārtas bojājumus.

- Izvairieties no ķermenim neraksturīgas stājas. Parūpējieties par to, lai vienmēr stāvētu droši un saglabātu līdzsvaru. Negaidītās situācijās tas palīdzēs labāk kontrolēt iekārtu.
- Valkājiet piemērotu apģērbu. Nevalkājiet platu apģērbu vai rotaslietas. Raugieties, lai mati un apģērbs neieklūst kustīgajās daļās. Brīvu apģērbu, rotaslietas vai garus matus var ievilkst ierīces kustīgās daļas.
- Ja ir paredzēts uzstādīt putekļu atsūkšanas un uztveršanas ierīces, tām ir jābūt pieslēgtām un tās ir pareizi jāizmanto. Putekļu atsūkšanas ierīču lietošana var mazināt ar putekļiem saistītos riskus.
- Nerīkojieties pārgalvīgi un neignorējiet iekārtu drošības noteikumus, pat tad, ja iekārtu esat jau daudzas reizes lietojis(-usi). Nevērtīgas rīcības rezultātā jau dažu sekunžu laikā var gūt smagas traumas.

3.1.4 Lietošana un rīkošanās ar elektrisko iekārtu

- Nepārslogojiet iekārtu. Darbam izmantojiet tikai tam paredzētu iekārtu. Ar piemērotu iekārtu labāk un drošāk strādāsiet tā pieļaujamās jaudas diapazonā.
- Neizmantojiet iekārtu, kurai ir bojāts slēdzis. Iekārta, ko vairs nevar ieslēgt vai izslēgt, ir bīstama un to jāsamontē.
- Pirms ierīces regulēšanas, instrumentu detaļu nomaiņas vai iekārtas novietošanas glabāšanā atvienojiet kontaktdakšu no elektrofīkla rozetes un/vai izņemiet akumulatoru. Šāds piesardzības pasākums izslēdz iespēju nejauši ieslēgt iekārtu.
- Glabājiet nelietoto iekārtu bērniem nepieejamā vietā. Neļaujiet lietot iekārtu personām, kas nezina, kā to lietot vai nav izlasījuši šos norādījumus. Iekārtas var būt bīstamas, ja tās lieto personas bez pieredzes.
- Rīkojieties ar iekārtu un tā aprīkojumu saudzīgi. Pārbaudiet, vai kustīgās daļas darbojas pareizi un nav iesprūdušas, salūzušas vai bojātas, šādi pasliktinot iekārtas veiktspēju. Ja iekārtai ir bojātas detaļas pirms lietošanas jāveic to remonts. Daudzi nelaimes gadījumi notiek, neveicot iekārtām pienācīgu apkopi.
- Griezējinstrumentiem ir jābūt asiem un tīriem. Kārtīgi kopti griezējinstrumenti ar asām griešanas šķautnēm retāk iesprūst un ar tiem ir vieglāk strādāt.
- Izmantojiet iekārtu, papildus darbarīkus, pievienojamos uzgaļus utt. atbilstoši norādījumiem. Ņemiet vērā darba specifiku. Iekārtu lietošana citiem mērķiem, nevis tiem, kam tās paredzētas, var radīt bīstamas situācijas.
- Rūpējieties, lai rokturi un satveramās virsmas būtu sausas, tīras un uz tām nebūtu eļļas un smērvielu. Slideni rokturi un satveramās virsmas neļauj iekārtu droši lietot un rīkoties ar to neparedzamās situācijās.

3.1.5 Lietošana un rīkošanās ar akumulatora iekārtu

- Akumulatoru uzlādei, izmantojot tikai ražotāja ieteiktos lādētājus. Lietojot konkrētiem akumulatoru modeļiem paredzētus lādētājus cita veida akumulatoru uzlādei, var rasties situācijas ar ugunsgrēka risku.
- Lietojiet iekārtu darbināšanai tikai tiem paredzētos akumulatorus. Citi akumulatori var izraisīt savainošanos vai aizdegšanos.
- Neglabājiet neizmantotu akumulatoru kopā ar saspraudēm, monētām, atslēgām, naglām, skrūvēm vai citiem sīkiem metālliskiem priekšmetiem, kuri var izveidot īssavienojumu starp akumulatora kontaktiem. Akumulatora kontaktu īssavienojums var izraisīt aizdegšanos vai ugunsgrēku.
- Nepareizas lietošanas rezultātā no akumulatora var iztect šķidrums. Izvairieties no saskaršanās ar to. Neļauša kontakta rezultātā noskalojiet ar ūdeni. Ja šķidrums ieķļūst acīs, meklējiet medicīnisko palīdzību. Iztecejis akumulatora šķidrums var uzliesmot vai radīt ādas kairinājumu.
- Nelietojiet bojātu akumulatoru vai akumulatoru, ja tam veiktas modifikācijas. Bojātu akumulatoru vai akumulatoru, ja tiem veiktas modifikācijas, darbība var būt neparedzama un tie var būt iemesls ugunsgrēkam, sprādzienam vai traumām.
- Nepakļaujiet akumulatoru uguns vai augstas temperatūras iedarbībai. Uguns vai temperatūras virs 130 °C ietekmē akumulatoru var eksplodēt.
- Ievērojiet visus norādījumus par lādēšanu un nekādā gadījumā neveiciet akumulatora vai akumulatora tipa iekārtu uzlādi temperatūrā, kas pārsniedz lietošanas instrukcijā norādīto temperatūras intervālu. Nepareizi veicot lādēšanu vai veicot lādēšanu temperatūrā, kas pārsniedz pieļaujamo

temperatūras intervālu, šādi var sabojāt akumulatoru, kā arī palielināt ugunsgrēka risku.

3.1.6 Serviss

- Jūsu iekārtu remontu drīkst veikt tikai kvalificēts speciālists un, izmantojot tikai oriģinālās rezerves daļas. Šādi tiek nodrošināta iekārtas drošība.
- Nekādā gadījumā neveiciet akumulatora apkopi. Visus darbus, kas saistīti ar akumulatora apkopi, drīkst veikt tikai ražotājs vai pilnvarots servisa centrs.

3.2 Drošības tehnikas norādījumi dzīvžoga šķērēm

- Turiet ķermeņa daļās tālāk no nažiem. Kamēr naži darbojas, nemēģiniet noņemt atgriezumus vai turēt griezamo materiālu. Naži pēc slēdža izslēgšanas turpina kustēties. Pat īslaicīgi lietošanas laikā neuzmanīgi rīkojoties ar dzīvžoga šķērēm, var gūt smagas traumas.
- Dzīvžoga šķēres drīkst pārnest, turot aiz roktura, kad asmens ir apstājies, un uzmanieties, lai nenospiestu slēdzi. Pareiza dzīvžogu šķēru nēsāšana samazina nejuaušas ekspluatācijas un no tā izrietošu naža radītu traumu risku.
- Transportēšanas vai glabāšanas laikā vienmēr uzlieciet dzīvžoga šķērēm naža apvalku. Lietojot dzīvžoga šķēres pareizi, samazinās iespējama risks savainoties ar naži.
- Pārliecinieties, ka visi slēdži ir izslēgti un kontaktdakša ir atvienota no kontaktlīdzdas, kad tiek tīrīti iesprūdušie atgriezumai vai veikta iekārtas apkope. Neplānota dzīvžoga šķēru darbība, izņemot nosprūdušu materiālus, var izraisīt nopietnas traumas.
- Turiet dzīvžoga šķēres aiz izolētajām rokturu virsmām, jo griezējnazis var nonākt saskarē ar slēptiem elektrības kabeļiem vai pašas ierīces strāvas vadu. Ja nazis saskaras ar strāvas vadu zem sprieguma, ierīces metāliskās daļas var atrasties zem sprieguma, rezultātā šādi var gūt elektriskā strāvas triecienu.
- Neļaujiet griešanas zonā atrasties jebkādiem strāvas vadiem. Vadi var būt paslēpti dzīvžogos un krūmos, un tos iespējams nejauši pārgriezt ar naži.
- Nelietojiet dzīvžogu šķēres sliktos laika apstākļos, jo īpaši, ja pastāv negaisa

risks. Tādējādi tiek samazināts zibens spēriena risks.

3.3 Drošības norādījumi darbam ar dzīvžoga šķērēm ar pagarinātu sniedzamību

- Samaziniet nāvējoša elektriskās strāvas trieciena risku, nekad nelietojot dzīvžogu šķēres ar pagarinātu sniedzamību elektrisko vadu tuvumā. Pieskaršanās vai lietošana strāvas vadu tuvumā var izraisīt nopietnas traumas vai nāvējošu strāvas triecienu.
- Vienmēr lietojiet dzīvžoga šķēres ar pagarinātu sniedzamību ar abām rokām. Lai nezaudētu kontroli, dzīvžogu šķēres ar pagarinātu sniedzamību turiet ar abām rokām.
- Strādājot virs galvas ar dzīvžogu šķēres ar pagarinātu sniedzamību, lietojiet galvas aizsargu. Krītoši materiāli, var radīt smagas traumas.

3.4 Vibrācijas slodze

■ Vibrācijas radīts risks

Faktiskais vibrāciju emisijas rādītājs ierīces ekspluatācijas laikā var atšķirties no ražotāja norādītās vērtības. Pirms lietošanas un lietošanas laikā ievērojiet turpmāk uzskaitītos ietekmējošos faktoros.

- Vai ierīce tiek izmantota atbilstoši lietošanas nolūkam?
- Vai apstrādājama materiāls tiek nogriezts vai apstrādāts pareizi?
- Vai ierīce ir labā darba stāvoklī?
- Vai griešanas aprīkojums ir pareizi uzstādīts un ir uzstādīts pareizs griešanas darbarīks?
- Vai ir uzstādīti rokturi un, ja tas ir nepieciešams, ir uzstādīti vibrācijas slāpējoši rokturi, kā arī, vai tie ir kārtīgi piestiprināti pie ierīces?
- Darbiniet ierīci tikai ar tādu motora ātrumu, kas nepieciešams attiecīgā darba veikšanai. Izvairieties no ierīces darbināšanas ar maksimālajiem apgriezieniem, lai samazinātu troksni un vibrāciju.
- Nepareizas ekspluatācijas un apkopes dēļ var palielināties ierīces radītais troksnis un vibrācijas. Tas rada kaitējumu veselībai. Šādā situācijā nekavējoties izslēdziet ierīci un veiciet tās remontu pilnvarotā servisa centrā.
- Vibrāciju radītais slodzes līmenis ir atkarīgs no veicamā darba vai ierīces izmantošanas veida. Novērtējiet šo līmeni un paredziet pietiekami ilgus darba pārtraukumus. Šādi rīko-

joties, ievērojami samazināsiet vibrācijas slo-dzi kopumā visā darba laikā.

- Pārāk ilgi lietojot ierīci, tā izraisīs operatora ķermeņa vibrācijas, kas var būt iemesls asins cirkulācijas problēmām (pazīme — „pirksti kļūst balti”). Lai mazinātu šo risku, uzvelciet cimdus un nodrošiniet, lai rokas būtu siltas. Ja konstatējat pazīmi „balti pirksti”, nekavējoties konsultējieties pie ārsta. Šī pazīme ie-tver: Jūtīguma samazināšanās, tirpšana, nie-ze, sāpes, spēka zudums, ādas krāsas vai stāvokļa izmaiņas. Parasti šie simptomi ietek-mē pirkstus, rokas vai pulsu. Zemā tempera-tūrā šie riski samazinās.
- Darba dienas laikā centieties ievērot garākus darba pārtraukumus, lai jūsu ķermenis varētu atgūties no trokšņa un vibrācijām. Plānojiet savu darbu tā, lai, strādājot ar ierīcēm, kam ir augsts vibrāciju līmenis, darba laiks būtu sa-dalīts uz vairākām dienām.
- Ja darba laikā, turot ierīci rokās, sajūtat dis-komfortu vai notiek ādas krāsas izmaiņas, nekavējoties pārtrauciet darbu. Izmantojiet pietiekami ilgus darba pārtraukumus. Nepār-traucot darbu pietiekami ilgi, var iestāties ro-ku-plaukstu vibrācijas sindroms.
- Samaziniet vibrācijas iedarbības risku līdz minimumam. Veiciet ierīces kopšanu atbilsto-ši norādījumiem lietošanas instrukcijā.
- Ja ierīci nākas izmantot bieži, sazinieties ar vietējo izplatītāju, lai iegādātos pretvibrācijas piederumus (piem., rokturus).
- Izvairieties no strādāšanas ar ierīci tempera-tūrā zem 10 °C. Plānojot darbu, novērtējiet, kā var samazināt vibrācijas ietekmi.

3.5 Trokšņa piesārņojums

Ir noteikts trokšņa līmenis, no kura, darbojoties šai ierīcei, nevar izvairīties. Paredziet trokšņainu darbu, kad to atļauts veikt un saplānotā laikā. Ja nepieciešams, atpūties un, cik vien iespējams, ierobežojiet strādāšanas ilgumu. Individuālajai aizsardzībai un blakusesošajiem cilvēkiem aiz-sardzībai ir jālieto piemēroti dzirdes aizsardzības līdzekļi.

3.6 Drošības norādījumi akumulatoram un lādētājam

- Pirms uzlādes izņemiet no ierīces akumulatoru.
- Neievietojiet ierīcē dažādus akumulatoru ti-pus vai neizmantojiet ierīcē vienlaikus jaunus un lietotus akumulatorus.

- Ievietojiet ierīcē akumulatorus ar pareizu po-laritāti.
- Izņemiet akumulatorus no ierīces, ja plānojat to ilgāku laiku nelietot.
- Nedariet īssavienojumu ierīces vai akumula-tora spailēs.

Lietošanas instrukcijas

Ievērojiet akumulatora un lādēšanas ierīces dro-šības norādījumus, kas atrodami atsevišķās lieto-šanas instrukcijās.

Skatīt:

- Lietošanas instrukcija 443130: Akumulatori
- Lietošanas instrukcija 443131: Lādētāji

3.7 Drošības tehnikas norādījumi ekspluatācijas laikā

⚠ BRĪDINĀJUMS! Risks, ko rada elektro-magnētiskais lauks. Šī elektroinstrumenta dar-ba laikā tam apkārt veidojas elektromagnētiskais lauks. Noteiktos apstākļos šis lauks var kaitēt ak-tīvo vai pasīvo medicīnisko implantu darbībai.

- Lai samazinātu nopietnu vai nāvējošu traumu gūšanas iespējamību, personām, kuriem ir medicīniskie implanta, pirms elektroinstru-menta lietošanas iesakām konsultēties ar ār-stu vai medicīniskā implanta ražotāju.
- Ņemiet vērā, ka par negadījumiem un izdarī-tajiem bojājumiem, kas var tikt nodarīti citām personām un to tpašumam, atbildīgs ir ierī-ces izmantotājs.
- Izmantojiet ierīci tikai atbilstoši paredzētajam lietojumam. Noteikumiem neatbilstošas lieto-šanas rezultātā var gūt traumas, kā arī ras-ties materiālie zaudējumi.
- Ierīci drīkst ieslēgt tikai tad, ja darba zonā ne-atrodas cilvēki un dzīvnieki.
- Ievērojiet drošu attālumu no cilvēkiem un dzīvniekiem un gadījumā, ja tuvojās cilvēki vai dzīvnieki, ierīci izslēdziet.
- Pirms dzīvzogu un krūmu griešanas pārme-klējiet, lai tajos nepaliktu nepamanīti priekšme-ti, piemēram, drātiņi, drāšu žogi, strāvas vadi, dārza instrumenti, pudeles, un izņemiet tos.
- Ja ir divi rokturi, dzīvzogu šķēres turiet stingri ar abām rokām.
- Strādājot stāviet uz zemes, nevis uz kāpnēm vai citas nestabilas virsmas.
- Pirms dzīvzogu šķēru lietošanas pārliecinie-ties, ka kustīgo daļu (piemēram, pagarinātā kāta vai grozāmā elementa) bloķēšanas ierī-ces ir bloķētas.

- Pārvietojiet un transportējiet ierīci tā, lai cilvēki un dzīvnieki nevarētu savainoties uz griezējnaža. Pirms transportēšanas uzlieciet uz griezējnaža aizsargapvalku.
- Darba laikā neturiet nogriežamos zarus.
- Pirms iesprūduša zara izņemšanas izslēdziet ierīci un pagaidiet, līdz apstājas griezējnazis.
- Noņemiet no ierīces akumulatoru un uzlieciet griezējnazim aizsargapvalku šādās situācijās:
 - veicot pārbaudi, regulēšanu un tīrīšanu;
 - veicot darbus, kas saistīti ar griezējnazī;
 - atstājot ierīci noliktu;
 - Transportēšana
 - glabāšanas laikā;
 - apkopes un remontdarbu laikā;
 - bīstamās situācijās.

4 MONTĀŽA

⚠ BRĪDINĀJUMS! **Nepilnīga montāža ir bīstama!** Pilnībā nesamontētas ierīces darbība var izraisīt smagas traumas.

- Lietojiet ierīci tikai tad, kad ir pilnībā pabeigta montāža!
- Neievietojiet ierīcē akumulatoru, kamēr nav pilnībā pabeigta montāža!

4.1 Griezējgalvas uzstādīšana/noņemšana (02)

Griezējgalvas uzstādīšana

1. Novietojiet griezējgalvas ievietojamo savienojumu (02/1) un teleskopisko kātu (02/2) vienu pret otru tā, lai iespīestās bultiņas atrastos pretī.
2. Ievietojiet griezējgalvas ievietojamo savienojumu un teleskopisko kātu līdz atdurei vienu otrā (02/a).
3. Līdz atdurei uzbīdīet fiksācijas uznavu (02/3) uz spraudsavienojuma (02/b).
4. Pagrieziet (02/c) fiksācijas uznavu slēgtās slēdzenes virzienā.

Griezējgalvas noņemšana

1. Pagrieziet fiksācijas uznavu atvērtās slēdzenes virzienā.
2. Noņemiet griezējgalvu.

5 EKSPLUATĀCIJAS SĀKŠANA

5.1 Akumulatora uzlāde

Ievērojiet lādēšanas režīma temperatūras diapazonu, skatiet tehniskos datus.

F NORĀDĪJUMS Lūdzu, skatiet detalizētu informāciju par akumulatoru un akumulatora lādēšanas ierīci atsevišķās lietošanas instrukcijās:

- Lietošanas instrukcija 443130: Akumulatori
- Lietošanas instrukcija 443131: Lādētāji

5.2 Akumulatora ievietošana un izņemšana (03, 04)

UZMANĪBU! Akumulatora izraisītu bojājumu risks. Ja akumulatoru pēc lietošanas atstāj ierīcē, šādi var sabojāt akumulatoru.

- Uzreiz pēc lietošanas izņemiet akumulatoru no ierīces un glabājiet no aukstuma aizsargātā vietā.
- Ievietojiet akumulatoru ierīcē uzreiz pirms darba sākšanas.

Akumulatora ievietošana (03)

1. Ievietojiet akumulatoru (03/1) pamata ierīces akumulatora stiprinājumā (03/2) tā, lai tas nofiksējas (03/a).

Akumulatora izņemšana (04)

1. Nospiediet un turiet akumulatora (04/2) fiksācijas pogu (04/1).
2. Izņemiet akumulatoru (04/a).

6 LIETOŠANA

⚠ BRĪDINĀJUMS! Pastāv traumu risks detaļām negaidīti atdaloties no ierīces. Eksploatācijas laikā atdalījušās detaļas var izraisīt nopietnas traumas.

- Pirms ierīces ieslēgšanas pārliecinieties, vai visas ierīces detaļas ir kārtīgi pieskrūvētas.
- Piestipriniet griežinjstrumentus tā, lai tie eksploatācijas laikā nevarētu atdalīties.

6.1 Akumulatora uzlādes līmeņa pārbaude

Uzlādes stāvokļa indikācija (01/6) atrodas pamata ierīces augšpusē.

Tā sastāv no trim segmentiem. Segmenti spīd vai mirgo atkarībā no uzlādes stāvokļa.

Segments	Uzlādes līmenis
Spīd 3 segmenti:	akumulators pilnībā uzlādēts.

- Pēc katras lietošanas reizes ar suku vai drānu notīriet griezējnazī un korpusu. Neizmantojiet ūdeni un/vai agresīvus tīrīšanas līdzekļus vai šķīdumus — pastāv korozijas un plastmasas detaļu bojājumu risks.
- Pēc katras lietošanas reizes noņemiet akumulatoru un vēlreiz pārbaudiet, vai ierīcei nav bojājumu.
- Notīriet griezējnazī un apsmidziniet ar eļļu aizsardzībai pret rūsū.
- Regulāri pārbaudiet asmeni. Sazinieties ar ražotāja servisa centru, ja:
 - bojāts griezējnazis;
 - neass griezējnazis;
 - pārmērīgs nodilums.
- Pārbaudiet vai ir pieskrūvētas visas skrūves.

- Pārbaudiet, vai uz ierīces elektriskajiem kontaktiem nav korozijas, ja nepieciešams, notīriet ar smalku metāla saru suku un pēc tam apsmidziniet ar aerosolu kontaktu aizsardzībai.

9 PALĪDZĪBA TRAUCĒJUMU GADĪJUMĀ

⚠ ESĪET PIESARDZĪGI! Traumu risks. Asas un rotējošas ierīces daļas var radīt traumas.

- Veicot apkopes, kopšanas un remontdarbus, vienmēr lietojiet aizsargcimdus!

i NORĀDĪJUMS Ja rodas bojājumi, kas nav uzskaitīti šajā tabulā, vai bojājumi, kurus nevarat novērst patstāvīgi, lūdzam sazināties ar mūsu servisa centru.

Problēma	Iemesls	Novēršana
Dzinējs nesāk darboties.	Akumulators ir izlādējies.	Uzlādējiet akumulatoru.
	Nav akumulatora vai tas uzstādīts nepareizi.	Uzstādiet pareizi akumulatoru.
	Ir pārtraukta strāvas padeve.	1. Izņemiet akumulatoru. 2. Notīriet ierīces spraudkontaktus.
	Motora aizsardzības slēdzis pārslodzes dēļ ir atslēdzis motoru.	Pagaidiet līdz motora aizsardzības slēdzis atkal ieslēgs motoru.
Motors darbojas ar pārtraukumiem.	<ul style="list-style-type: none"> ■ Ierīces kļūda ■ Ieslēgšanas/izslēgšanas slēdzim ir bojājums. 	Sazinieties ar ražotāja servisa centru.
Griezējnazis, darbojoties uzkarst. Izdalās dūmi.	Uz griezējnaža nav eļļas.	1. Izslēdziet ierīci un izņemiet akumulatoru. 2. Notīriet griezējnazī un ieeļļojiet. 3. Uzstādiet akumulatoru.
	<ul style="list-style-type: none"> ■ Griezējnazis ir trūlis. ■ Ieplaisājis griezējnazis. 	Sazinieties ar ražotāja servisa centru.
Zari netiek nogriezti līdzēni. Zari bieži ieķeras griezējnazī.	Griezējnazis ir trūlis.	Sazinieties ar ražotāja servisa centru.
	Pārāk liela atstarpe starp griezējnažu slīdvirsmām.	Sazinieties ar ražotāja servisa centru.
Motors darbojas, bet griezējnazis nekustas.	Ierīces kļūda	Sazinieties ar ražotāja servisa centru.
Ierīcei pārāk spēcīgi vibrē.	Ierīces kļūda	Sazinieties ar ražotāja servisa centru.

Problēma	Iemesls	Novēršana
Ievērojami samazinās akumulatora ekspluatācijas ilgums.	Akumulatora darbmūžs ir beidzies.	Nomainiet akumulatoru. Lietojiet tikai oriģinālās ražotāja daļas.
Akumulatora neuzlādējas.	Akumulatora kontakti ir kļuvuši netīri.	Sazinieties ar ražotāja servisa centru.
	Akumulatoram vai lādētājam ir bojājums.	Pasūtiet rezerves daļas. Sazinieties ar ražotāja servisa centru.
	Akumulators ir pārāk karsts.	Ļaujiet akumulatoram atdzist.

10 TRANSPORTĒŠANA

Pirms transportēšanas veiciet turpmāk uzskaitītās darbības:

1. Izslēdziet ierīci.
2. Izņemiet no ierīces akumulatoru.
3. Ievietojiet, ievērojot instrukcijas, akumulatoru iepakojumā (skat. turpmāk tekstā).

Akumulators "B125 Li" (det. Nr. 113896)

! **NORĀDĪJUMS** Akumulatora nominālā enerģija ir lielāka par 100 Wh! Tāpēc ievērojiet turpmāk uzskaitītos drošības norādījumus!

Uz komplektā iekļauto litija-jonu akumulatoru attiecas bīstamo ierīču tiesību akti, bet to atļauts transportēt, ievērojot atvieglotus noteikumus:

- Privātais lietotājs drīkst akumulatoru pārvadāt pa koplietošanas ceļiem bez papildus ierobežojumiem, ja tas ir iepakots atbilstoši mazumtirdzniecības noteikumiem un transportēšana tiek veikta ar privātu transportlīdzekli.
- Profesionāli lietotāji, kuri transportēšanu veic kopā ar savu galveno nodarbošanos (piem., piegādājot uz un no celtniecības objektiem vai demonstrācijām), arī var ievērot šos atvieglotus noteikumus.

Abos iepriekš minētajos gadījumos obligāti jāveic darbības, lai novērstu satura izplūšanu. Citos gadījumos obligāti ievērojiet bīstamo ierīču tiesību aktu noteikumus! Neievērošanas gadījumā nosūtītājam un, iespējams, arī pārvadātājam draud būtiski sodi.

Papildu norādījumi par pārvadāšanu un nosūtīšanu

- Litija jonu akumulatorus drīkst transportēt vai nosūtīt tikai tad, ja tiem nav bojājumu!
- Akumulatoru transportēšanai izmantojiet tikai oriģinālo kartona vai bīstamo preču transportēšanai piemērotu kastī (nav nepieciešama

akumulatoriem, kuriem nominālā jauda nepārsniedz 100 Wh).

- Uzstādiet akumulatora kontaktiem izolāciju, lai nepieļautu to tsslēgumu.
- Nodrošiniet, lai akumulators iepakojumā nevarētu brīvi pārvietoties un tam nerastos bojājumi.
- Pārliecinieties, vai transportēšanas vai nosūtīšanas laikā (piem., ar kurjeru vai transportēšanas uzņēmumu) ir pareizs sūtījuma marķējums un dokumentācija.
- Iepriekš pajautājiet, vai transportēšana ar izvēlēto pakalpojumu sniedzēju ir iespējama un parādiat viņam savu sūtījumu.

Lai sagatavotu sūtījumu, mēs iesakām piesaistīt bīstamo preču speciālistu. Ievērojiet arī iespējamās papildus valsts normatīvos aktus.

11 GLABĀŠANA

11.1 Ierīces glabāšana

- Pēc katras lietošanas reizes kārtīgi notīriet ierīci un tās piederumus un uzstādiet visus aizsargpārsegus (ja tie ir ierīces komplektācijā).
 - Glabājiet iekārtu sausā, aizslēdzamā un no sala aizsargātā vietā.
 - Nodrošiniet, lai ierīcei nevar piekļūt bērni un nepiederošas personas.
- Ja paredzētais pārtraukuma periods līdz nākamajai lietošanas reizei ir ilgāks par 30 dienām, veiciet turpmāk tekstā norādītās darbības.
- Notīriet griezējnazi un apsmidziniet ar eļļu aizsardzībai pret rūsū.
 - Rūpīgi iztīriet ierīci un novietojiet to sausā vietā.

11.2 Akumulatora un lādēšanas ierīces glabāšana

F NORĀDĪJUMS Lūdzu, skatiet detalizētu informāciju par akumulatoru un akumulatora lādēšanas ierīci atsevišķās lietošanas instrukcijās.

12 UTILIZĀCIJA

Norādes par Vācijas elektrisko un elektronisko ierīču likumu (ElektroG)



- Noliegtas elektriskās un elektroniskās ierīces aizliegts izmest sadzīves atkritumos, tās ir jānodod atsevišķā atkritumu savākšanas vai likvidēšanas vietā!
- Lietotās baterijas un akumulatori, kas nav uzstādīti ierīcē, pirms nodošanas jāizņem! To utilizāciju regulē Likums "Par baterijām".
- Elektrisko un elektronisko ierīču īpašnieku vai lietotāju pienākums ir pēc to nolietošanas šīs ierīces atgriezt.
- Gala lietotājs atbild par savu personīgo datu izdzēšanas no utilizējamās nolietotās ierīces!

Pārsvītrotā konteinerā simbols nozīmē, ka elektriskās un elektroniskās ierīces aizliegts izmest sadzīves atkritumos.

Elektriskās un elektroniskās ierīces šādās vietās iespējams nodot bez maksas:

- publiski-tiesiskās utilizācijas vai savākšanas vietās (piem., komunālajos uzņēmumos);
- Elektrisko ierīču pārdošanas vietās (fiziskās vai tiešsaistes), ja tirgotāja pienākums ir pieņemt šīs preces vai arī viņš to piedāvā brīvprātīgi.

Šie izteikumi attiecas tikai uz tām ierīcēm, kas tiek uzstādītas un pārdotas Eiropas Savienības dalībvalstīs un uz kurām attiecināmas Eiropas Direktīvas 2012/19/ES prasības. Valstīs, kas nav Eiropas Savienības sastāvā, var būt atšķirīgi noteikumi attiecībā uz nolietoto elektrisko un elektronisko ierīču utilizāciju.

Norādījumi par likumu „Par baterijām” (BattG)



- Noliegtas baterijas un akumulatorus aizliegts izmest sadzīves atkritumos, tos ir jānodod atsevišķā atkritumu savākšanas vai likvidēšanas vietā!
- Lai droši izņemtu baterijas vai akumulatorus no elektriskās ierīces un noskaidrotu informāciju par to tipu vai ķīmisko sistēmu, lūdzam ievērot turpmāk sniegtos datus lietošanas vai montāžas instrukcijā.

- Bateriju un akumulatoru īpašnieku vai lietotāju pienākums ir pēc to nolietošanas šīs ierīces atgriezt. Atgriešana ir ierobežota līdz mājāsaimniecībai atbilstošam daudzumam.

Lietotās baterijās var būt kaitīgas vielas vai smagie metāli, kas var radīt kaitējumu videi un veselības problēmas. Lietoto bateriju pārstrāde un tajās esošo resursu izmantošana sniedz būtisku lomu abos iepriekš minētajos gadījumos.

Pārsvītrotā konteinerā simbols nozīmē, ka baterijas un akumulatorus aizliegts izmest sadzīves atkritumos.

Ja zem konteinerā papildus ir doti simboli Hg, Cd vai Pb, tas nozīmē, ka:

- Hg: baterijā ir vairāk nekā 0,0005 % dzīvsudraba
- Cd: baterijā ir vairāk nekā 0,002 % kadmija
- Pb: baterijā ir vairāk nekā 0,004 % svina

Baterijas un akumulatorus šādās vietās iespējams nodot bez maksas:

- publiski-tiesiskās utilizācijas vai savākšanas vietās (piem., komunālajos uzņēmumos);
- bateriju un akumulatoru pārdošanas vietās;
- ierīču nolietoto bateriju vienotās sistēmas atpakaļpieņemšanas vietās;
- ražotāja atpakaļpieņemšanas vietās (ja tas nav vienotās atpakaļpieņemšanas sistēmas dalībnieks).

Šie izteikumi attiecas tikai uz tiem akumulatoriem un baterijām, kas tiek uzstādītas un pārdotas Eiropas Savienības dalībvalstīs un uz kurām attiecināmas Eiropas Direktīvas 2006/66/EK prasības. Valstīs, kas atrodas ārpus Eiropas Savienības, var būt atšķirīgi noteikumi attiecībā uz nolietoto akumulatoru un bateriju utilizāciju.

13 TEHNISKIE DATI

Tehniskie dati: skatiet tehnisko datu tabulu lietošanas instrukcijas sākumā.

* *Piezīmes par vibrācijas izmēsu un trokšņa izmēsu vērtībām:*

- *Dotās vibrācijas izmēsu un trokšņa izmēsu vērtības ir izmērīta atbilstoši standartizētam pārbaudes procesam un tās iespējams izmantot viena elektroinstrumenta salīdzināšanai ar citu.*
- *Dotās vibrācijas izmēsu un trokšņa izmēsu vērtības iespējams izmantot arī sākotnējās iedarbības novērtējumam (vibrācijas ietekmes pakāpe).*

- *Dotās vibrācijas izmešu un trokšņa izmešu vērtības faktiskās elektroinstrumenta lietošanas laikā var atšķirties no dotajām vērtībām - atkarībā no elektroinstrumenta lietošanas veida un metodes.*
- *Ievērojiet drošības pasākumus saskaņā ar norādēm drošības nodaļā. Mēģiniet vibrāciju noslodzi turēt pēc iespējas mazāku. Vibrācijas noslodzes samazināšanas pasākumu piemēri ir cimdu lietošana instrumenta ekspluatācijas laikā un darba laika ierobežošana. Pie tam jāņem vērā visas ekspluatācijas cikla da-*

ļas (piemēram, laiki, kad elektroierīce ir izslēgta un arī tie, kad tā ir ieslēgta, taču darbojas bez slodzes).

14 KLIENTU APKALPOŠANAS DIENESTS/SERVISS

Jautājumu gadījumā par garantiju, remontu vai rezerves daļām sazinieties ar tuvāko AL-KO servisa centru. Informāciju par tiem meklējiet šādā vietnē:

www.al-ko.com/service-contacts

15 GARANTĪJA

Iespējamos materiāla vai ražošanas brāķus iekārtā mēs novērsīsim atbilstoši likumā noteiktajam nolīguma termiņam attiecībā uz garantijas prasībām, paturot tiesības izvēlēties remontu vai jaunas preces piegādi. Nolīguma termiņš tiek noteikts, vadoties pēc tās valsts spēkā esošās likumdošanas, kurā ierīce tika nopirkta.

Mūsu garantijas pakalpojumi ir spēkā tikai tad, ja:

- ievērojāt šo lietošanas instrukciju.
- ierīce tiek izmantota atbilstoši mērķim;
- tiek izmantotas oriģinālās rezerves daļas.

Garantija zaudē savu spēku, ja:

- tiek veikti patstāvīgi remontēšanas mēģinājumi;
- tiek veikta patvaļīga pārbūve;
- ierīce netiek lietota atbilstoši paredzētajam mērķim.

Garantija neattiecas uz:

- krāsas bojājumiem, kas radušies normāla nolietojuma rezultātā;
- dilstošajām detaļām, kas rezerves daļu kartē ir atzīmētas ar rāmīti .

Garantijas periods sākas no ierīces pirmreizējās pārdošanas pirmās dienas. Noteicošais ir datums uz pirkuma čeka. Lūdzam jūs ar šo garantijas deklarāciju un pirkuma čeku doties pie sava tirdzniecības pārstāvja vai uz tuvāko oficiālo klientu apkalpošanas centru. Šī deklarācija neskar pircēja likumā noteiktās garantijas prasības pret pārdevēju.

ПЕРЕВОД ОРИГИНАЛЬНОГО РУКОВОДСТВА ПО ЭКСПЛУАТАЦИИ

Оглавление

1	Информация о руководстве по эксплуатации	256	3.6	Указания по технике безопасности для аккумулятора и зарядного устройства	263
1.1	Символы на титульной странице	257	3.7	Указания по технике безопасности во время эксплуатации	263
1.2	Условные обозначения и сигнальные слова	257	4	Установка	264
2	Описание продукта	257	4.1	Надевание/снятие режущей головки (02)	264
2.1	Использование по назначению	257	5	Ввод в эксплуатацию	264
2.2	Примеры неправильного использования	257	5.1	Зарядка аккумулятора	264
2.3	Предохранительные и защитные устройства	258	5.2	Установка и извлечение аккумулятора (03, 04)	264
2.3.1	Защита от перегрузки	258	6	Управление	264
2.3.2	Защитный чехол для ножа	258	6.1	Проверка состояния заряда аккумулятора	264
2.3.3	Кнопка деблокировки	258	6.2	Регулировка длины телескопической штанги (05)	265
2.4	Обозначения на устройстве	258	6.3	Поворот режущей головки (06, 07)	265
2.4.1	Метки безопасности	258	6.4	Включение и выключение устройства (08, 09)	265
2.4.2	Символы эксплуатации	258	7	Рабочие характеристики и техника работы (10)	265
2.5	Обзор продукта (01)	258	8	Техобслуживание и уход	266
2.6	Комплект поставки	259	9	Устранение неисправностей	266
3	Указания по технике безопасности	259	10	Транспортировка	267
3.1	Общие указания по технике безопасности для электрических машин	259	11	Хранение	268
3.1.1	Безопасность на рабочем месте	259	11.1	Хранение устройства	268
3.1.2	Электрическая безопасность	259	11.2	Хранение аккумулятора и зарядного устройства	268
3.1.3	Личная безопасность	260	12	Утилизация	268
3.1.4	Использование и обращение с электрической машиной	260	13	Технические характеристики	269
3.1.5	Использование и обращение с машиной, работающей от аккумулятора	261	14	Сервисное обслуживание	269
3.1.6	Сервис	261	15	Гарантия	270
3.2	Указания по технике безопасности для кусторезов	261			
3.3	Указания по технике безопасности для кусторезов с увеличенным радиусом действия	262	1	ИНФОРМАЦИЯ О РУКОВОДСТВЕ ПО ЭКСПЛУАТАЦИИ	
3.4	Вибрационная нагрузка	262	■	Немецкая версия содержит оригинальное руководство по эксплуатации. Все остальные языковые версии — это переводы о-	
3.5	Акустическая нагрузка	263			

ригинального руководства по эксплуатации.

- Всегда держите это руководство по эксплуатации под рукой, чтобы прочитать его, если вам потребуется информация об устройстве.
- Передавайте устройство другим лицам только вместе с этим руководством по эксплуатации.
- Прочтите и соблюдайте указания по технике безопасности и предупреждения, приведенные в данном руководстве по эксплуатации.

1.1 Символы на титульной странице

Символ	Значение
	Обязательно прочитайте данное руководство по эксплуатации перед вводом в эксплуатацию. Это необходимо для безопасной и безотказной работы.
	Руководство по эксплуатации
	Осторожно обращайтесь с литий-ионными аккумуляторами! В частности, соблюдайте указания по транспортировке, хранению и утилизации в данном руководстве по эксплуатации!

1.2 Условные обозначения и сигнальные слова

⚠ ОПАСНОСТЬ! Указывает на опасную ситуацию, которая, если ее не избежать, приводит к смерти или серьезным травмам.

⚠ ПРЕДУПРЕЖДЕНИЕ! Указывает на потенциально опасную ситуацию, которая, если ее не избежать, может привести к смерти или серьезным травмам.

⚠ ОСТОРОЖНО! Указывает на потенциально опасную ситуацию, которая, если ее не избежать, может привести к травмам легкой и средней тяжести.

ВНИМАНИЕ! Указывает на ситуацию, которая, если ее не избежать, может привести к имущественному ущербу.

ℹ ПРИМЕЧАНИЕ Специальные указания для облегчения понимания и эксплуатации.

2 ОПИСАНИЕ ПРОДУКТА

В этом руководстве по эксплуатации описывается ручной вырезатель, работающий от аккумулятора, с регулируемой по высоте телескопической штангой и поворотной головкой.

Устройство разрешается использовать только вместе с литий-ионными аккумуляторами и зарядными устройствами, указанными в технических характеристиках. Дополнительные сведения об аккумуляторах и зарядных устройствах см. в отдельных инструкциях:

- руководство по эксплуатации 443130: аккумуляторы
- руководство по эксплуатации 443131: зарядные устройства

ВНИМАНИЕ! Опасность повреждения устройства и аккумулятора. Если устройство работает с неподходящими аккумуляторами, то устройство и аккумуляторы могут быть повреждены.

- Устройство работает только с предназначенными для этого аккумуляторами.

2.1 Использование по назначению

Устройство предназначено для того, чтобы, стоя на земле, удалить тонкие ветки и свежие побеги на живой изгороди и кустарниках. При этом пользователь обязательно должен занять устойчивую позицию на земле.

Это устройство предназначено для частного использования. Любое другое использование, а также несанкционированные модификации или дополнения рассматриваются как ненадлежащее использование и приводят к признанию недействительной гарантии, а также к потере соответствия и отказу от любой ответственности за ущерб пользователю или третьим лицам со стороны производителя.

2.2 Примеры неправильного использования

- Не разрешается использовать устройство во взрывоопасной среде.
- Не использовать устройство во время дождя.
- Не обрезать при помощи устройства мокрые живые изгороди и кусты.

Устройство не предназначено для коммерческого использования в общественных парках,

на спортивных площадках, в сельском и лесном хозяйствах.

2.3 Предохранительные и защитные устройства

⚠ ПРЕДУПРЕЖДЕНИЕ! **Опасность травмирования.** Неисправность или бездействие предохранительных и защитных устройств могут стать причиной травм.

- Неисправные предохранительные и защитные устройства подлежат ремонту.
- Никогда не выводите из строя предохранительные и защитные устройства.

2.3.1 Защита от перегрузки

В случае слишком толстых обрезков или жестких предметов нож блокируется, а двигатель автоматически отключается.

1. Выключите устройство и извлеките аккумулятор.
Предупреждение! *Перед началом любых работ с ножом извлеките аккумулятор устройства.*
2. Устраните блокировку.
3. Подождите примерно 5 секунд.
4. Вставьте снова аккумулятор и включите устройство.

2.3.2 Защитный чехол для ножа

Перед монтажом, транспортировкой и хранением на нож необходимо надеть защитный чехол, чтобы избежать травм людей и повреждения предметов.

2.3.3 Кнопка деблокировки

Кнопка деблокировки деблокирует выключатель. Это предотвращает случайное включение устройства простым нажатием выключателя.

2.4 Обозначения на устройстве

2.4.1 Метки безопасности

Символ	Значение
	Следует соблюдать особую осторожность при использовании устройства! Перед вводом в эксплуатацию прочтите руководство по эксплуатации!

Символ	Значение
	Носите защитные каску, беруши и очки!
	Не хвататься за нож!
	Не использовать устройство во время дождя!
	Не повреждать токопроводящие кабели. Опасность поражения электрическим током!
	Соблюдайте расстояние 10 м до токопроводящих кабелей!
	Выньте аккумулятор перед выполнением любых работ по регулировке, очистке или техническому обслуживанию устройства.

2.4.2 Символы эксплуатации

Символ	Значение
	Затянуть/ослабить телескопическую штангу.

2.5 Обзор продукта (01)

В обзоре продукта (01) дается краткий обзор устройства.

Номер компонента	
1	Основное устройство
2	■ Нижняя рукоятка
3	■ Верхняя рукоятка
4	■ Фиксирующая гильза
5	■ Аккумулятор*
6	■ Индикатор уровня зарядки
7	■ Кнопка деблокировки

Номер	компонента
8	■ Выключатель
9	■ Телескопическая штанга
10	Режущая головка с шарнирным соединением
11	Зарядное устройство*
12	Защитный чехол для ножа
13	Руководство по эксплуатации

* Не входит в комплект поставки, но доступно по следующим номерам заказа: см. Технические данные.

2.6 Комплект поставки

ПРИМЕЧАНИЕ Аккумулятор и зарядное устройство не входят в комплект поставки и приобретаются отдельно.

После распаковки убедитесь, что все компоненты доставлены.

Номер	компонента
1	Основное устройство
2	Режущая головка с шарнирным соединением
3	Защитный чехол для ножа
4	Руководство по эксплуатации

3 УКАЗАНИЯ ПО ТЕХНИКЕ БЕЗОПАСНОСТИ

3.1 Общие указания по технике безопасности для электрических машин

⚠ ПРЕДУПРЕЖДЕНИЕ! Ознакомьтесь со всеми указаниями по технике безопасности, инструкциями, иллюстрациями и техническими характеристиками, которые входят в комплект поставки этой машины. Несоблюдение указаний по технике безопасности и инструкций может привести к удару электрическим током, пожару и (или) серьезным травмам.

- Сохраните все указания по технике безопасности и инструкции для дальнейшего использования.

Используемое в указаниях по технике безопасности обозначение «машина» относится

к машинам, работающим от сети (с сетевым кабелем), или к машинам, работающим от аккумулятора (без сетевого кабеля).

3.1.1 Безопасность на рабочем месте

- Рабочее место должно быть чистым и хорошо освещенным. Беспорядок на рабочем месте или неосвещенные участки могут привести к несчастным случаям.
- Не работайте с машиной во взрывоопасной среде, в которой имеются горючие жидкости, газы или пыль. Машины производят искру, от которой может воспламениться пыль или пары.
- Во время использования машины не подпускайте к себе детей и других людей. Если вы отвлекетесь, можете потерять контроль над машиной.

3.1.2 Электрическая безопасность

- Штепсель машины должен подходить к розетке. Штепсель нельзя модифицировать. В машинах с защитным заземлением нельзя использовать переходные штепселя и подходящие розетки уменьшают риск удара электрическим током.
- Избегайте физического контакта с заземленными поверхностями труб, систем отопления, плит и холодильников. Если Ваше тело заземлено, существует повышенный риск удара электрическим током.
- Не подвергайте машины воздействию дождя или сырости. Проникновение воды в машину повышает риск удара электрическим током.
- Не используйте соединительный кабель не по назначению, чтобы нести, вешать машину или чтобы вынуть штепсель из розетки. Держите соединительный кабель подальше от источников жары, масла, острых краев или движущихся частей устройства. Поврежденные или запутанные соединительные кабели повышают риск удара электрическим током.
- Если вы работаете с машиной под открытым небом, используйте только такие удлинительные кабели, которые подходят также для использования на улице. Использование удлинительного кабеля, который предназначен для улицы, у-

меньшает риск удара электрическим током.

- Если машину все же необходимо использовать во влажной среде, используйте устройство дифференциальной защиты. Использование устройства дифференциальной защиты уменьшает риск удара электрическим током.

3.1.3 Личная безопасность

- При работе с машиной следует проявлять внимательность и подходить к выполнению работ с четким пониманием целесообразности действий. Не допускается использование машины в состоянии усталости, под действием алкоголя, наркотических или лекарственных препаратов. Кратковременное отсутствие внимательности при использовании машины может стать причиной серьезных травм.
- Используйте средства индивидуальной защиты и обязательно носите защитные очки. В зависимости от типа и условий применения машины использование таких средств индивидуальной защиты, как респиратор, нескользящая защитная обувь, защитная каска или средства защиты органов слуха, существенно снижает риск получения травмы.
- Избегайте случайного включения. Необходимо убедиться в том, что машина выключена, прежде чем подключать ее к источнику питания и/или аккумулятору, брать в руки или переносить. Нельзя переносить машину, держа палец на выключателе, или подключать включенной к сети. Это может стать причиной несчастного случая.
- Прежде чем включить машину, удалите установочные инструменты или гаечные ключи. Попадание инструмента или ключа в движущуюся часть машины может привести к повреждениям.
- Избегайте неудобного положения тела. Необходимо выбрать устойчивое положение, которое в любой момент позволит сохранить равновесие. Это поможет лучше контролировать положение машины в непредвиденных ситуациях.
- Надевайте подходящую одежду. Не следует надевать просторную одежду или украшения. Держите волосы и одежду вдали от движущихся частей. Про-

сторная одежда, украшения и длинные волосы могут попасть в движущиеся части.

- Если предусмотрена установка устройств для отсасывания и удержания пыли, удостоверьтесь, что они подсоединены и правильно используются. Отсасывание пыли может уменьшать опасность воздействия пыли.
- Не считайте себя в мнимой безопасности и не игнорируйте правила безопасности для машин, даже если вы знакомы с машиной после ее многократного использования. Небрежное обращение может привести к серьезным травмам в течение нескольких секунд.

3.1.4 Использование и обращение с электрической машиной

- Не перегружайте машину. Используйте для работы подходящую машину. С подходящей машиной вы сможете работать лучше и увереннее в указанном диапазоне мощности.
- Не допускается использование машины с поврежденным выключателем. Машина, которую нельзя включить или выключить, опасна и требует ремонта.
- Прежде чем настраивать устройство, менять запчасти или поместить машину на хранение, вытяните штепсель из розетки и (или) извлеките аккумулятор. Эта мера предосторожности позволит не допустить случайного включения машины.
- Храните неиспользуемые машины в недоступном для детей месте. Не позволяйте использовать машину лицам, которые не знакомы с ней или не прочитали эти инструкции. Машины опасны, если их используют неопытные люди.
- Тщательно заботьтесь о машинах и насадках. Контролируйте, безупречно ли функционируют подвижные части, не прижаты, не сломаны и не повреждены ли они до такой степени, что машина хуже функционирует. Перед использованием машины поврежденные части должны быть отремонтированы. Много несчастных случаев происходит по вине машин, за которыми плохо ухаживали.
- Сохраняйте режущие инструменты острыми и держите их в чистоте. Тщательно ухаживайте режущие инструменты с острыми режущими краями меньше застревают и ими легче пользоваться.

- **Используйте машину, насадки и т. д. в соответствии с данными инструкциями. Учитывайте условия труда и специфику работы.** Использование машин для целей, для которых они не предусмотрены, может привести к опасным ситуациям.
- **Следите, чтобы ручки и ладонная часть перчатки были сухими и чистыми, без малейших следов масла или смазки.** Скользкие ручки и ладонная часть перчатки не позволяют обеспечить безопасную эксплуатацию и контроль машин в непредвиденных ситуациях.

3.1.5 Использование и обращение с машиной, работающей от аккумулятора

- **Заряжайте аккумуляторы только в зарядных устройствах, которые рекомендованы производителем.** Если зарядное устройство, которое подходит для определенного вида аккумуляторов, используется с другими аккумуляторами, существует опасность пожара.
- **Используйте в машине только предусмотренные для этого аккумуляторы.** Использование других аккумуляторов может привести к травмам и опасности пожара.
- **Держите неиспользуемые аккумуляторы подальше от скрепок, монет, ключей, гвоздей, винтов и других мелких металлических предметов, которые могут вызывать замыкание контактов.** Короткое замыкание между аккумуляторными контактами может вызвать возгорания или пожар.
- **При неправильном использовании из аккумулятора может вытекать жидкость. Избегайте контакта с ними. При случайном контакте смойте ее водой.** Если жидкость попала в глаза, обратитесь за медицинской помощью. Вытекающая аккумуляторная жидкость может вызвать раздражение кожи или ожоги.
- **Не используйте поврежденный или модифицированный аккумулятор.** Поврежденные или модифицированные аккумуляторы могут вести себя непредсказуемо и вызывать пожар, взрыв или опасность травмирования.
- **Держите аккумулятор вдали от огня или высоких температур.** Огонь или тем-

пература выше 130 °C могут вызвать взрыв.

- **Следуйте инструкциям по зарядке и ни в коем случае не заряжайте аккумулятор или машину, работающую от аккумулятора, вне диапазона температур, указанного в руководстве по эксплуатации.** Неправильная зарядка или зарядка вне утвержденного диапазона температур могут привести к разрушению аккумулятора и повышению пожарной опасности.

3.1.6 Сервис

- **Ремонтировать машину должен только квалифицированный специалист, используя оригинальные запчасти.** Таким образом обеспечивается сохранение надежности машины.
- **Ни в коем случае не выполняйте обслуживание разрушенных аккумуляторов.** Обслуживание аккумуляторов должно осуществляться только производителем или его сервисной службой.

3.2 Указания по технике безопасности для кусторезов

- **Держите все части тела подальше от ножа. Не пытайтесь удалять обрезки при работающем ноже или держать материал, который подрезаете.** После отключения выключателя ножи продолжают двигаться. Неосторожность всего на одно мгновение при использовании кустореза может привести к серьезным травмам.
- **Переносите кусторез, удерживая его за ручку с неподвижным ножом и будьте осторожны, чтобы не нажать на выключатель.** Правильная переноска кустореза снижает опасность непреднамеренного срабатывания и вызванного этим повреждения ножом.
- **При транспортировке или хранении кустореза всегда накрывать крышкой ножи.** Надлежащее обращение с кусторезом снижает риск получения травмы ножом.
- **Убедитесь в том, что все выключатели выключены и вилка питания отключена, прежде чем удалять застрявшие обрезки или проводить техобслуживание машины.** Неожиданное срабатывание кустореза при удалении застрявшего материала может привести к серьезным травмам.

- **Держите кусторез только за изолированные поверхности ручки, так как нож может задеть скрытые линии электропередач или собственный сетевой кабель.** Контакт ножа с кабелем под напряжением может привести к тому, что металлические части устройства также будут под напряжением, а это может стать причиной поражения электрическим током.
- **Удалите любые сетевые провода из зоны резки.** Провода могут прятаться в живой изгороди и кустах и случайно могут быть разрезаны ножом.
- **Не используйте кусторез в плохую погоду, особенно при опасности грозы.** Это снижает риск поражения молнией.

3.3 Указания по технике безопасности для кусторезов с увеличенным радиусом действия

- **Для снижения риска смертельного поражения электрическим током никогда не используйте кусторез с увеличенным радиусом действия рядом с электропроводами.** Прикосновение к линиям электропередач или использование рядом с ними может привести к серьезным травмам или смертельному поражению электрическим током.
- **Всегда управляйте кусторезом с увеличенным радиусом действия обеими руками.** Держите кусторез с увеличенным радиусом действия обеими руками, чтобы не потерять контроль.
- **Надевайте защитную каску при выполнении работ выше уровня головы с использованием кустореза с увеличенным радиусом действия.** Падающие обломки могут привести к серьезным травмам.

3.4 Вибрационная нагрузка

- **Опасность вибрации**
Фактическое значение вибрационной эмиссии при использовании устройства может отличаться от заявленного производителем значения. Наблюдайте следующие факторы воздействия до или во время использования:
 - Используется ли устройство по назначению?
 - Материал разрезан или обработан правильно?

- Находится ли устройство в хорошем рабочем состоянии?
- Правильно ли заточен или установлен режущий инструмент?
- Установлены ли кронштейны и, если требуется, дополнительные вибрационными ручки, и плотно ли они соединены с устройством?
- Эксплуатируйте устройство только с частотой вращения двигателя, необходимой для отдельной работы. Избегайте максимальной частоты вращения, чтобы снизить уровень шума и вибрации.
- Из-за неправильного использования и технического обслуживания шум и вибрация устройства могут повыситься. Это наносит вред здоровью человека. В таких случаях немедленно выключайте устройство и обратитесь за его ремонтом в авторизованный сервисный центр.
- Степень вибрационного напряжения зависит от выполняемой работы или использования устройства. Оцените и установите соответствующие перерывы в работе. В результате вибрационная нагрузка в течение всего рабочего времени будет значительно снижена.
- Длительная эксплуатация устройства подвергает оператора вибрации и может вызвать проблемы с кровообращением (симптом «белого пальца»). Чтобы уменьшить этот риск, носите перчатки и держите руки в тепле. В случае обнаружения симптома «белого пальца» немедленно обратитесь к врачу. Эти симптомы включают в себя: онемение, потерю чувствительности, покалывание, зуд, боль, слабость, изменение цвета или состояния кожи. Обычно эти симптомы влияют на пальцы, руки или пульс. При низких температурах риск возрастает.
- Делайте во время рабочего дня длительные перерывы, чтобы отдохнуть от шума и вибраций. Планируйте свою работу таким образом, чтобы разделить эксплуатацию устройств, которые создают сильные вибрации, на несколько дней.
- Если вы почувствуете дискомфорт или дисхромия кожи при использовании устройства в руках, немедленно прекратите работу. Установите достаточные перерывы в работе. Работа без достаточных пе-

рерывов может привести к местной вибрационной болезни.

- Минимизируйте риск воздействия вибрации. Выполняйте обслуживание прибора в соответствии с инструкциями в руководстве по эксплуатации.
- Если оборудование используется часто, обратитесь к дилеру, чтобы приобрести антивибрационные аксессуары (например, ручки).
- Избегайте работы с прибором при температуре ниже 10 °С. В плане работы определите, как можно ограничить вибрационную нагрузку.

3.5 Акустическая нагрузка

Некоторая акустическая нагрузка, вызванная этим устройством, неизбежна. Выполняйте шумные работы в установленные и определенные сроки. При необходимости следует учитывать указания относительно «тихих часов» и ограничивать продолжительность работы наиболее необходимым. Для обеспечения личной защиты и защиты лиц, находящихся поблизости, необходимо носить беруши.

3.6 Указания по технике безопасности для аккумулятора и зарядного устройства

- Перед зарядкой извлеките аккумуляторы из устройства.
- Не используйте в устройстве аккумуляторы разных типов или новые и использованные аккумуляторы вместе.
- Вставляйте аккумуляторы в устройство с соблюдением полярности.
- Извлекайте аккумуляторы из устройства для хранения в течение длительного периода времени.
- Не допускайте короткого замыкания клемм устройства или аккумулятора.

Руководства по эксплуатации

Соблюдайте указания по технике безопасности, содержащиеся в отдельных руководствах по эксплуатации к аккумулятору и зарядному устройству.

См.

- руководство по эксплуатации 443130: аккумуляторы
- руководство по эксплуатации 443131: зарядные устройства

3.7 Указания по технике безопасности во время эксплуатации

⚠ ПРЕДУПРЕЖДЕНИЕ! **Опасность из-за электромагнитного поля.** Во время работы электроинструмента вокруг него образуется электромагнитное поле. При определенных обстоятельствах это поле может вредить работе активных или пассивных медицинских имплантатов.

- Чтобы уменьшить опасность получения серьезных или смертельных травм, перед использованием электроинструмента лицам с медицинскими имплантатами мы рекомендуем проконсультироваться с врачом или производителем медицинского имплантата.
- Помните, что оператор несет ответственность за несчастные случаи и ущерб, который может быть нанесен людям или их имуществу.
- Используйте устройство только для тех работ, для которых оно предусмотрено. Нецелевое использование может привести к травмам и материальному ущербу.
- Не включайте устройство, если в рабочей зоне находятся люди и животные.
- Держите устройство на безопасном расстоянии от людей и животных или выключите его в случае приближения людей или животных.
- Перед обрезкой осмотрите живые изгороди и кусты на предмет скрытых посторонних предметов, например проводов, проволочных ограждений, линий электропередачи, садовых инструментов, бутылок, и удалите их.
- Крепко держите кусторез обеими руками, если у него есть две скобы.
- Во время работы стойте на земле, а не на лестнице или другой неустойчивой поверхности.
- Перед использованием кустореза убедитесь, что фиксирующие устройства на движущихся деталях (например, удлиненный вал или шарнирная деталь) находятся на своих местах.
- Перемещайте и транспортируйте устройство так, чтобы люди и животные не могли касаться ножа. Перед транспортировкой наденьте на нож защитный чехол.
- Не держите срезанные ветки во время эксплуатации.

- Выключите устройство и дождитесь, пока нож не остановится, прежде чем удалить застрявшие ветки.
- Извлеките аккумулятор из устройства и сдвиньте защитный чехол с ножа во время:
 - техническом осмотре, регулировке и очистке;
 - работе ножом;
 - перерыве в использовании;
 - Транспортировке
 - размещении на хранение;
 - техническом обслуживании и ремонте;
 - в случае опасности.

4 УСТАНОВКА

⚠ ПРЕДУПРЕЖДЕНИЕ! **Опасность из-за неполного монтажа!** Эксплуатация неполного устройства может привести к серьезным травмам.

- Используйте устройство только в полностью собранном состоянии!
- Вставляйте аккумулятор только в полностью собранное устройство!

4.1 Надевание/снятие режущей головки (02)

Надевание режущей головки

1. Выровняйте соединительную муфту (02/1) режущей головки и телескопической штанги (02/2) относительно друг друга таким образом, чтобы нанесенные стрелки были расположены друг напротив друга.
2. Вставьте соединительную муфту и телескопическую штангу друг в друга до упора (02/a).
3. Вставьте фиксирующую гильзу (02/3) до упора над разъемом (02/b).
4. Покрутите фиксирующую гильзу в направлении закрытого замка (02/c).

Снятие режущей головки

1. Покрутите фиксирующую гильзу в направлении открытого замка.
2. Снимите режущую головку.

5 ВВОД В ЭКСПЛУАТАЦИЮ

5.1 Зарядка аккумулятора

Обратите внимание на диапазон температур для зарядки, см. Технические данные.

ℹ ПРИМЕЧАНИЕ Подробную информацию см. в отдельных инструкциях по эксплуатации аккумулятора и зарядного устройства:

- руководство по эксплуатации 443130: аккумулятора
- руководство по эксплуатации 443131: зарядные устройства

5.2 Установка и извлечение аккумулятора (03, 04)

ВНИМАНИЕ! **Опасность повреждения аккумулятора.** Если после использования устройства оставить аккумулятор внутри, это может привести к повреждению аккумулятора.

- Сразу после завершения работы следует извлечь аккумулятор из устройства и поместить на хранение в утепленное место.
- Вставлять аккумулятор в устройство следует непосредственно перед работой.

Установка аккумулятора (03)

1. Вставьте аккумулятор (03/1) в зажим (03/2) на основном устройстве до упора (03/a).

Извлечение аккумулятора (04)

1. Нажмите и удерживайте кнопку фиксации (04/1) на аккумуляторе (04/2).
2. Извлеките аккумулятор (04/a).

6 УПРАВЛЕНИЕ

⚠ ПРЕДУПРЕЖДЕНИЕ! **Опасность травмирования в результате ослабления деталей устройства.** Во время эксплуатации ослабленные детали устройства могут привести к серьезным травмам.

- Перед переключением устройства убедитесь, что все детали устройства прочно привинчены.
- Прикрепите режущие инструменты так, чтобы они не могли отсоединиться во время работы.

6.1 Проверка состояния заряда аккумулятора

Индикатор уровня заряда аккумулятора (01/6) расположен на верхней части основного устройства.

Он состоит из трех сегментов. Сегменты загораются или мигают в зависимости от уровня заряда.

Сегмент	Уровень заряда
Загораются 3 сегмента:	аккумулятор полностью заряжен.
Загораются 2 сегмента:	аккумулятор заряжен на 2/3.
Загорается 1 сегмент:	аккумулятор заряжен на 1/3.
Мигает 1 сегмент:	аккумулятор почти разряжен. Устройство вскоре выключится.

6.2 Регулировка длины телескопической штанги (05)

Длина телескопической штанги (05/2) регулируется плавно. Благодаря этому можно выбрать необходимую для обрезки длину штанги.

1. Покрутить фиксирующую гильзу (05/1) в направлении открытого замка (05/a), пока зажим не освободится.
2. Передвинуть телескопическую штангу на необходимую длину (05/b)
3. Затянуть фиксирующую гильзу.

6.3 Поворот режущей головки (06, 07)

Поворотная режущая головка обеспечивает удобное и безопасное рабочее положение.

ПРЕДУПРЕЖДЕНИЕ! Опасность порезов. Опасность порезов при касании ножа.

- Всегда выключайте устройство перед тем, как повернуть режущую головку!
1. Нажмите кнопку (07/1) с обеих сторон режущей головки.
 2. Поверните режущую головку в нужное положение (06/a).
 3. Отпустите кнопку. Режущая головка фиксируется в выбранном положении.

6.4 Включение и выключение устройства (08, 09)

Включение устройства

1. Установить устройство в рабочее положение (08).
2. Нажать и удерживать кнопку деблокировки (09/1) на основном устройстве.
3. Нажать и удерживать выключатель (09/2).
4. Отпустить кнопку деблокировки. После запуска устройства не нужно удерживать

кнопку деблокировки. Кнопка деблокировки должна препятствовать случайному запуску устройства.

Выключение устройства

1. Отпустите выключатель.
2. Извлечь аккумулятор для предотвращения непреднамеренного повторного включения: см. глава 5.2 "Установка и извлечение аккумулятора (03, 04)", Стр. 264.

7 РАБОЧИЕ ХАРАКТЕРИСТИКИ И ТЕХНИКА РАБОТЫ (10)

 **ПРЕДУПРЕЖДЕНИЕ!** **Повышенная опасность падения.** Существует повышенная опасность падения, если работа осуществляется с повышенного уровня (например, лестницы).

- Всегда работайте с устройством с земли и убедитесь в том, что вы стоите на твердой почве.
 - Соблюдайте указания по технике безопасности.
-
- Подрезайте живые изгороди регулярно и только в разрешенное время.
 - Срезайте только тонкие ветки и свежие побеги на поверхности живой изгороди; не режьте слишком глубоко.
 - Всегда сначала подрезайте бока живой изгороди, а только потом верх. Таким образом обрезки не будут падать в еще не обработанные зоны.
 - Живые изгороди всегда подрезают в виде трапеции. Это препятствует оголению нижних ветвей (10).
 - Обрезки необходимо вынимать, когда устройство находится в вертикальном положении.
 - При длительном хранении/транспортировке устройства:
 - Выключите устройство.
 - Наденьте защитный чехол.
 - Снимите аккумулятор.
 - После использования выньте аккумулятор и проверьте, не повреждено ли устройство.

8 ТЕХОБСЛУЖИВАНИЕ И УХОД

⚠ ПРЕДУПРЕЖДЕНИЕ! **Опасность порезов.** Опасность порезов при контакте с острыми движущимися деталями устройства и режущим инструментом.

- Всегда выключайте устройство до технического и сервисного обслуживания и очистки. Выньте аккумулятор.
- Всегда носите защитные перчатки во время технического обслуживания, ухода и очистки.

ℹ ПРИМЕЧАНИЕ Ремонтные работы разрешено проводить только сервисным центрам или компетентным предприятиям.

- Следует беречь устройство от воздействия воды или влаги.
- После каждого использования корпус и режущий элемент следует чистить щеткой или тканью. Во избежание коррозии и повреждения элементов из пластика не допускается использование воды и (или) агрессивных моющих средств, а также растворителей.
- После каждого использования следует вынимать аккумулятор и проводить визуальный осмотр устройства на предмет повреждений.

- Очистите нож и смажьте антикоррозионной смазкой.
- Регулярно проверяйте нож. Обратитесь в сервисный центр производителя, если:
 - поврежден нож;
 - нож затупился;
 - сильный износ.
- Проверить прочность фиксации всех резьбовых соединений.
- Проверьте электрические контакты на предмет коррозии, в случае необходимости контакты следует зачистить металлической щеткой и обработать спреем для электрических контактных соединений.

9 УСТРАНЕНИЕ НЕИСПРАВНОСТЕЙ

⚠ ОСТОРОЖНО! **Опасность травмирования.** Движущиеся части и детали с острыми краями могут привести к травмам.

- Всегда носите защитные перчатки во время технического обслуживания, ухода и очистки!

ℹ ПРИМЕЧАНИЕ В случае возникновения неисправностей, которые не указаны в данной таблице или с которыми вы не можете справиться самостоятельно, обращайтесь в нашу сервисную службу.

Неисправность	Причина	Способы устранения
Двигатель не работает.	Аккумулятор разряжен.	Зарядите аккумулятор.
	Аккумулятор не установлен или установлен неправильно.	Вставьте аккумулятор правильно.
	Отсутствует подача электроэнергии.	1. Снимите аккумулятор. 2. Зачистить электрические контакты.
	В результате перегрузки сработал защитный выключатель двигателя и устройство было выключено.	Следует дождаться разблокировки двигателя.
Двигатель работает с перебоями.	<ul style="list-style-type: none"> ■ Неисправность прибора ■ Поврежден выключатель/выключатель. 	Обратитесь в сервисный центр изготовителя.

Неисправность	Причина	Способы устранения
Режущий нож горячий. Возникновение дыма.	Нет смазки на ноже.	<ol style="list-style-type: none"> 1. Выключите устройство и извлеките аккумулятор. 2. Очистите и смажьте нож. 3. Снова вставьте аккумулятор.
	<ul style="list-style-type: none"> ■ Нож затупился. ■ Зазубрины на ноже. 	Обратитесь в сервисный центр изготовителя.
Ветви срезаются неровно. Ветви часто застревают в ноже.	Нож затупился.	Обратитесь в сервисный центр изготовителя.
	Нож чрезмерно скользит.	Обратитесь в сервисный центр изготовителя.
Двигатель работает, но режущий элемент не вращается.	Неисправность прибора	Обратитесь в сервисный центр изготовителя.
Нетипичная вибрация прибора.	Неисправность прибора	Обратитесь в сервисный центр изготовителя.
Срок эксплуатации аккумулятора значительно снизился.	Срок службы аккумулятора истек.	Замените аккумулятор. Используйте только оригинальные аксессуары от производителя.
Аккумулятор не заряжается.	Загрязнены контакты.	Обратитесь в сервисный центр изготовителя.
	Неисправность аккумулятора или зарядного устройства.	Заказать запасные части. Обратитесь в сервисный центр изготовителя.
	Перегрев аккумулятора.	Дайте аккумулятору остыть.

10 ТРАНСПОРТИРОВКА

Перед транспортировкой выполните следующие действия:

1. Выключите устройство.
2. Выньте аккумулятор из устройства.
3. Правильно упакуйте аккумулятор (см. ниже).

Аккумулятор B125 Li (Арт. №: 113896)

И ПРИМЕЧАНИЕ Номинальная мощность аккумулятора составляет более 100 Втч! Поэтому соблюдайте следующие правила транспортировки!

Литий-ионный аккумулятор подлежит закону про перевозку опасных грузов, но может быть транспортирован в упрощенных условиях:

- Частные пользователи могут перевозить аккумуляторы автотранспортом без каких-либо дополнительных требований, при ус-

лови их перевозки в заводской упаковке и для личных целей.

- Коммерческие пользователи, которые выполняют перевозки в связи со своей основной деятельностью (например, поставки на строительные площадки или места погрузки и из них), могут также воспользоваться данным упрощением.

В обоих вышеуказанных случаях принудительные меры должны быть приняты, чтобы предотвратить утечку содержимого. В других случаях правила об опасных грузах должны строго соблюдаться! Несоблюдение грозит отправителю и, возможно, перевозчику суровым наказанием.

Прочие указания о транспортировке и отправке

- Транспортировка и пересылка литий-ионных аккумуляторов разрешается только при условии отсутствия повреждений!

- Для транспортировки аккумуляторов разрешается использовать только оригинальные коробки или подходящую тару для опасных грузов (требование не распространяется на аккумуляторы номинальной мощностью менее 100 Втч).
- Открытые контакты аккумуляторов подлежат заклеиванию во избежание короткого замыкания.
- Внутри упаковки аккумуляторы должны быть защищены от смещения, в противном случае возможно их повреждение.
- При транспортировке или пересылке проверяйте правильность маркировки и документации (курьерской или экспедиторской служб).
- Предварительно выясните, возможна ли перевозка выбранным поставщиком услуг и оформите заказ.

При подготовке к пересылке рекомендуем обратиться к специалисту по опасным грузам. Также примите во внимание возможные дополнительные национальные правила.

11 ХРАНЕНИЕ

11.1 Хранение устройства

- После каждого использования тщательно очищайте устройство и его комплектующие и — если таковые имеются — используйте все защитные чехлы.
- Храните устройство в сухом, запираемом и защищенном от мороза месте.
- Держите устройство вне досягаемости детей и некомпетентных лиц.

При перерывах в использовании, длящихся более 30 дней, необходимо выполнить следующие действия:

- Очистите нож и смажьте антикоррозионной смазкой.
- Тщательно очистите устройство, хранить в сухом помещении.

11.2 Хранение аккумулятора и зарядного устройства

И ПРИМЕЧАНИЕ См. подробную информацию в отдельных инструкциях по эксплуатации и аккумулятора и зарядного устройства.

12 УТИЛИЗАЦИЯ

Указания по закону об электрическом и электронном оборудовании



- Электрическое и электронное оборудование не относится к бытовому мусору. Его необходимо собирать и утилизировать отдельно!
- Использованные батарейки или аккумуляторы следует вынимать из старого устройства перед сдачей! Их утилизация регулируется законом о батареях.
- Владельцы или пользователи электрического и электронного оборудования обязаны вернуть устройство после использования согласно закону.
- Конечный пользователь несет ответственность за удаление своих личных данных с использованного оборудования, которое подлежит утилизации!

Символ перекрещенного мусорного контейнера означает, что электрическое и электронное оборудование нельзя утилизировать вместе с бытовыми отходами.

Электрическое и электронное оборудование можно бесплатно сдать в следующих местах:

- Государственная служба по утилизации или пункт сбора (например, муниципальные склады)
- Магазины электрооборудования (стационарные и интернет-магазины), при условии, что продавцы обязаны принимать оборудование или предлагать возврат на добровольной основе.

Эти заявления действительны только для устройств, установленных и проданных в странах Европейского Союза, в соответствии с Директивой ЕС 2012/19/ЕС. В странах за пределами Европейского Союза могут действовать другие правила, касающиеся утилизации электрических и электронных устройств.

Указания согласно закону о батарейках



- Использованные батарейки и аккумуляторы не относятся к бытовому мусору. Его необходимо собирать и утилизировать отдельно!
- Чтобы безопасно вынуть батарейки или аккумуляторы из электрического устройства, а также получить информацию о их типе или химической системе, см. допол-

нительную информацию в руководстве по эксплуатации или установке.

- Владельцы или пользователи батареек или аккумуляторов обязаны вернуть устройство после использования согласно закону. Возврат ограничивается допустимым количеством приобретенных или утилизированных товаров для домашнего хозяйства.

Использованные батареи могут содержать вредные вещества или тяжелые металлы, которые могут нанести вред окружающей среде и ущерб здоровью. Повторная переработка использованных батареек и использование ресурсов, содержащихся в них, способствует защите этих двух важных активов.

Символ перечеркнутого мусорного контейнера означает, что батарейки и аккумуляторы нельзя утилизировать вместе с бытовыми отходами.

Кроме того, под символом мусорного контейнера нанесены символы Hg, Cd или Pb. Это выглядит следующим образом:

- Hg: батарея содержит более 0,0005 % ртути
- Cd: батарея содержит более 0,002 % кадмия
- Pb: батарея содержит более 0,004 % свинца

Аккумуляторы и батарейки можно бесплатно сдать в следующих местах:

- Государственная служба по утилизации или пункт сбора (например, муниципальные склады)
- Магазины батареек и аккумуляторов
- Пункты приема общей системы возврата использованных батареек устройств
- Пункты приема изготовителя (если он не является членом объединенной системы возврата)

Эти заявления действительны только для аккумуляторов и батарей, которые продаются в странах Европейского Союза и соответствуют Директиве 2006/66/ЕС. В странах за предела-

ми Европейского Союза могут действовать другие правила, касающиеся утилизации батарей и аккумуляторов.

13 ТЕХНИЧЕСКИЕ ХАРАКТЕРИСТИКИ

Технические характеристики: см. таблицу с техническими характеристиками в начале этого руководства по эксплуатации.

** Примечания относительно значений эмиссии вибраций и уровня шума:*

- *Измерение указанных значений эмиссии вибраций и уровня шума проводилось в соответствии со стандартизованным методом испытания, они могут использоваться для сравнения электроинструментов.*
- *Указанные значения эмиссии вибраций и уровня шума могут также использоваться для предварительной оценки воздействия (степени воздействия вибрации).*
- *Значения эмиссии вибраций и уровня шума могут отличаться от указанных значений при фактическом использовании электроинструмента в зависимости от способа его использования.*
- *Соблюдайте меры безопасности в соответствии с главой по технике безопасности. Старайтесь держать вибрационную нагрузку в пределах минимума. Примерные меры по снижению вибрационной нагрузки включают использование перчаток при использовании инструмента и ограничение рабочего времени. В этом случае необходимо учитывать все части рабочего цикла (например, время выключения электроинструмента и время включения без нагрузки).*

14 СЕРВИСНОЕ ОБСЛУЖИВАНИЕ

Если у вас есть вопросы относительно гарантии, ремонта или запасных частей, обратитесь в ближайший сервисный центр AL-KO. Адрес можно найти в Интернете по следующему адресу:

www.al-ko.com/service-contacts

15 ГАРАНТИЯ

Мы устраняем возможные дефекты материалов или производства в течение срока давности, установленного законом в отношении рекламаций по качеству, путем ремонта или замены изделия. Срок давности определяется законодательством страны, в которой было приобретено устройство.

Наше гарантийное обязательство действитель- Гарантия аннулируется при:

но только при:

- Соблюдайте данное руководство по эксплуатации
- надлежащем обращении;
- использовании оригинальных запасных частей.
- самостоятельных попытках ремонта;
- самостоятельных технических изменениях;
- использовании не по назначению.

Гарантия не распространяется на:

- повреждения лакокрасочного покрытия, вызванные нормальным износом;
- изнашивающиеся части, обозначенные в ведомости запасных частей рамкой xxxxxx (x).

Гарантийный срок начинается после покупки первым конечным пользователем. Определяющим фактором служит дата на документе, подтверждающем покупку. Обращайтесь с настоящим сертификатом и документом, подтверждающим покупку, к своему дилеру или в ближайший авторизованный сервисный центр. Настоящий сертификат не касается гарантируемых законом прав на претензии покупателя к продавцу.

ПЕРЕКЛАД ОРИГІНАЛУ ПОСІБНИКА З ЕКСПЛУАТАЦІЇ**Зміст**

1	Інформація про посібник із експлуатації.....	271	3.7	Правила техніки безпеки під час використання.....	278
1.1	Символи на титульній сторінці.....	272	4	Монтаж.....	278
1.2	Умовні позначення та сигнальні слова.....	272	4.1	Надягання/зняття ріжучої головки (02).....	278
2	Опис пристрою.....	272	5	Введення в експлуатацію.....	279
2.1	Використання за призначенням.....	272	5.1	Зарядіть акумулятор.....	279
2.2	Приклади неправильного використання.....	272	5.2	Установлення та виймання акумулятора (03, 04).....	279
2.3	Запобіжні та захисні елементи.....	273	6	Експлуатація.....	279
2.3.1	Захист від перевантаження.....	273	6.1	Перевірка рівня заряду акумулятора.....	279
2.3.2	Захисний кожух для ріжучого елемента.....	273	6.2	Регулювання довжини телескопічної штанги (05).....	279
2.3.3	Кнопка деблокування.....	273	6.3	Повертання ріжучої головки (06, 07).....	279
2.4	Умовні позначення на пристрою.....	273	6.4	Увімкнення та вимкнення пристрою (08, 09).....	279
2.4.1	Мітки безпеки.....	273	7	Робочі характеристики та спосіб роботи (10).....	280
2.4.2	Символи експлуатації.....	273	8	Технічне обслуговування та догляд.....	280
2.5	Візуальний огляд виробу (01).....	273	9	Усунення несправностей.....	281
2.6	Комплект поставки.....	274	10	Транспортування.....	282
3	Правила техніки безпеки.....	274	11	Зберігання.....	282
3.1	Загальні вказівки з техніки безпеки для електричних машин.....	274	11.1	Зберігання пристрою.....	282
3.1.1	Безпека на робочому місці.....	274	11.2	Зберігання акумулятора та зарядного пристрою.....	282
3.1.2	Електрична безпека.....	274	12	Утилізація.....	283
3.1.3	Безпека людей.....	274	13	Технічні характеристики.....	283
3.1.4	Використання та поводження з електричною машиною.....	275	14	Сервісне обслуговування.....	284
3.1.5	Використання та поводження з електричною машиною, що працює від акумулятора.....	275	15	Гарантія.....	284
3.1.6	Сервіс.....	276			
3.2	Правила техніки безпеки при користуванні кушорізом.....	276	1	ІНФОРМАЦІЯ ПРО ПОСІБНИК ІЗ ЕКСПЛУАТАЦІЇ	
3.3	Вказівки з техніки безпеки для кушорів зі збільшеним радіусом дії.....	276	■	Німецька версія містить оригінальний посібник із експлуатації. Всі інші мовні версії — це переклади оригінального посібника з експлуатації.	
3.4	Вібраційне навантаження.....	277			
3.5	Акустичне навантаження.....	277			
3.6	Правила техніки безпеки для акумулятора й зарядного пристрою.....	277			

- Завжди тримайте цей посібник із експлуатації під рукою, щоб прочитати його, якщо вам знадобиться інформація про пристрій.
- Передавайте пристрій іншим особам тільки разом з цим посібником із експлуатації.
- Прочитайте та дотримуйтеся вказівок з техніки безпеки та попереджень, що містяться в цьому посібнику з експлуатації.

1.1 Символи на титульній сторінці

Умовне позначення	Значення
	Обов'язково прочитайте цей посібник із експлуатації перед введенням в експлуатацію. Це є необхідною умовою безпечної та безвідмовної роботи.
	Посібник з експлуатації
	Обережно поводьтеся з літій-іонними акумуляторами! Зокрема, дотримуйтеся інструкцій з транспортування, зберігання та утилізації в цьому посібнику з експлуатації!

1.2 Умовні позначення та сигнальні слова

⚠ НЕБЕЗПЕКА! Вказує на небезпечну ситуацію, яка, якщо її не уникнути, призводить до смерті або серйозних травм.

⚠ ПОПЕРЕДЖЕННЯ! Вказує на потенційно небезпечну ситуацію, яка, якщо її не уникнути, може призвести до смерті або серйозних травм.

⚠ ОБЕРЕЖНО! Вказує на потенційно небезпечну ситуацію, яка, якщо її не уникнути, може призвести до травмування легкої та середньої тяжкості.

УВАГА! Вказує на ситуацію, яка, якщо її не уникнути, може призвести до майнового збитку.

f ПРИМІТКА Спеціальні вказівки для кращого розуміння та полегшення роботи.

2 ОПИС ПРИСТРОЮ

У цьому посібнику з експлуатації описується ручний висоторіз, що працює від акумулятора, з телескопічною штангою, що регулюється за висотою, та поворотною голівкою.

Пристрій слід використовувати тільки разом з літій-іонними акумуляторами і зарядними пристроями, зазначеними в технічних характеристиках. Додаткові відомості про акумулятор і зарядний пристрій див. в окремих інструкціях:

- посібник з експлуатації 443130: акумулятори
- посібник з експлуатації 443131: зарядні пристрої

УВАГА! Небезпека пошкодження пристрою та акумулятора. Якщо пристрій працює з неправильними акумуляторами, то це може призвести до пошкодження пристрою та акумуляторів.

- Пристрій працює тільки з призначеними для цього акумуляторами.

2.1 Використання за призначенням

Пристрій призначений для видалення тонких гілок та свіжих пагонів з живоплоту та кущів з землі. При цьому користувач обов'язково повинен зайняти стійке положення на землі.

Цей пристрій призначено для приватного використання. Будь-яке інше використання або несанкціоновані зміни та доповнення конструкції вважаються використанням не за призначенням і призводять до анулювання гарантії, а також втрати відповідності та відмови від будь-якої відповідальності виробника за шкоду, завдану користувачеві або третій стороні.

2.2 Приклади неправильного використання

- Заборонено використовувати пристрій у вибухонебезпечному середовищі.
- Не користуйтеся приладом під час дощу.
- Заборонено обрізати за допомогою пристрою мокрі живоплоти і кущі.

Пристрій не призначений для комерційного використання в громадських парках, на спортивних майданчиках, у сільському та лісовому господарствах.

2.3 Запобіжні та захисні елементи

⚠ ПОПЕРЕДЖЕННЯ! Небезпека травмування. Несправність або відсутність запобіжних та захисних елементів можуть призвести до серйозних травм.

- Несправні запобіжні та захисні елементи слід відремонтувати.
- У жодному разі не виводьте з ладу запобіжні та захисні елементи.

2.3.1 Захист від перевантаження

У разі занадто товстих обрізків або жорстких предметів ріжучий елемент блокується, а двигун автоматично вимикається.

1. Вимкніть пристрій і вийміть акумулятор.
Попередження! *Перед будь-якими роботами на ріжучому елементі знімайте акумулятор приладу.*
2. Усуньте блокування.
3. Зачекайте приблизно 5 секунд.
4. Вставте знову акумулятор і ввімкніть пристрій.

2.3.2 Захисний кожух для ріжучого елемента

Щоб уникнути травмування людей та пошкодження предметів перед транспортуванням на ріжучий елемент завжди слід одягати захисний кожух.

2.3.3 Кнопка деблокування

Кнопка деблокування деблокує вимикач. Це запобігає випадковому увімкненню пристрою простим натисканням вимикача.

2.4 Умовні позначення на пристрою

2.4.1 Мітки безпеки

Символ	Значення
	Будьте особливо обережні під час роботи! Перед введенням в експлуатацію прочитайте посібник з експлуатації!
	Носіть захисну каску, захисні навушники та окуляри!

Символ	Значення
	Не хапайтеся за ніж!
	Не використовувати пристрій під час дощу!
	Не пошкоджувати струмопровідні кабелі. Небезпека ураження електричним струмом!
	Дотримуйтеся відстані 10 м від струмопровідних кабелів!
	Вийміть акумулятор перед виконанням будь-яких робіт по регулюванню, очищенню або технічному обслуговуванню пристрою.

2.4.2 Символи експлуатації

Символ	Значення
	Затягнути/послабити телескопічну штангу.

2.5 Візуальний огляд виробу (01)

На малюнку (01) наведено візуальний огляд виробу.

Номер	компонента
1	Базовий агрегат
2	■ Нижня ручка
3	■ Верхня ручка
4	■ Фіксувальна гільза
5	■ Акумулятор*
6	■ Індикатор рівня заряду акумулятора
7	■ Кнопка деблокування
8	■ Вимикач
9	■ Телескопічна штанга
10	Ріжуча головка з шарніром

Номер	компонента
11	Зарядний пристрій*
12	Захисний чохол для ножа
13	Посібник з експлуатації

* Не входить у комплект постачання, але доступний за такими номерами замовлення: див. Технічні дані.

2.6 Комплект поставки

ПРИМІТКА Акумуляторна батарея та зарядний пристрій не входять в комплект поставки, їх можна придбати за окремим замовленням.

Після розпакування переконайтеся, що всі компоненти доставлені.

Номер	компонента
1	Базовий агрегат
2	Ріжуча головка з шарніром
3	Захисний чохол для ножа
4	Посібник з експлуатації

3 ПРАВИЛА ТЕХНІКИ БЕЗПЕКИ

3.1 Загальні вказівки з техніки безпеки для електричних машин

ПОПЕРЕДЖЕННЯ! Ознайомтеся з усіма правилами техніки безпеки, інструкціями, ілюстраціями і технічними характеристиками, які входять в комплект постачання цієї машини. Недотримання вказівок з техніки безпеки та інструкцій може призвести до ураження електричним струмом, пожежі та (або) серйозних травм.

- Зберігайте правила техніки безпеки та вказівки для використання в майбутньому.

Позначення «машина», що використовується в вказівках по техніці безпеки, стосується машин, що працюють від мережі (з мережевим кабелем), або машин, що працюють від акумулятора (без мережевого кабелю).

3.1.1 Безпека на робочому місці

- Робоча зона має бути чистою та добре освітленою. Безлад і погане освітлення — супутники нещасних випадків.

- Забороняється використовувати машину у вибухонебезпечному середовищі, де є легкозаймисті рідини, газу чи пил. Машини створюють іскри, від яких пил і газу можуть загорітися.
- Користуючись машиною, тримайте дітей та інших осіб на безпечній відстані. Якщо ви відволічетесь, ви можете втратити контроль над машиною.

3.1.2 Електрична безпека

- Штекер машини має відповідати конфігурації розетки. Заборонено будь-яким чином модифікувати штекер. Не використовуйте адаптери разом із заземленими машинами. Використання немодифікованих штекерів і відповідних розеток знижує ризик ураження електричним струмом.
- Уникайте фізичного контакту з заземленими поверхнями, наприклад трубами, радіаторами, плитами та холоди́льниками. У разі заземлення тіла збільшується ризик ураження електричним струмом.
- Бережіть машину від дощу чи вологи. Потраплення води в машину підвищує ризик ураження електричним струмом.
- Не тягніть за з'єднувальний кабель, щоб перемістити, підвісити машину чи від'єднати її від мережі. Тримайте з'єднувальний кабель на безпечній відстані від олії, гострих кромок, джерел тепла і рухомих деталей. Пошкодження або заплутування з'єднувального кабелю підвищує ризик ураження електричним струмом.
- Працюючи з машиною на вулиці, використовуйте подовжувальний кабель, придатний для подібного використання. Використання спеціально призначеного для експлуатації на вулиці кабелю знижує ризик ураження електричним струмом.
- У разі необхідності експлуатації машини у вологому середовищі скористайтеся автоматичним запобіжним вимикачем. Застосування запобіжного вимикача знижує ризик ураження електричним струмом.

3.1.3 Безпека людей

- Будьте уважні, стежте за своїми діями і керуйтеся здоровим глуздом під час роботи з машиною. Не користуйтеся ма-

шиною, якщо ви втомлені або перебуваєте під впливом наркотичних засобів, алкоголю чи медикаментів. Короткочасна неуважність під час роботи з машиною може спричинити серйозну травму.

- **Користуйтеся засобами індивідуального захисту й обов'язково надягайте захисні окуляри.** Залежно від способу й умов використання машини такі засоби індивідуального захисту, як респіратор, неслизьке захисне взуття, шолом і навушники, суттєво знижують ризик отримання травми.
- **Уникайте ненавмисного увімкнення.** Переконайтеся, що машина вимкнена, перш ніж приєднувати її до джерела живлення та (або) акумулятора, брати в руки або переносити. Не носіть машину, тримаючи палець на вимикачі, і не підключайте її увімкненою до мережі. Це може призвести до нещасного випадку.
- **Перед увімкненням машини зніміть з неї інструменти для регулювання або гайкові ключі.** Інструмент або ключ, що знаходиться на деталі машини, яка обертається, може завдати травму.
- **Уникайте незручного положення тіла.** Виберіть стійке положення та зберігайте рівновагу. Це дозволить краще контролювати машину в непередбачених ситуаціях.
- **Носіть відповідний одяг. Не вдягайте просторий одяг або прикраси.** Тримайте волосся й одяг на безпечній відстані від деталей, які рухаються. Просторий одяг, прикраси та довге волосся можуть заплутатися в таких деталях.
- **Якщо передбачено встановлення пристроїв для відсмоктування й утримання пилу, переконайтеся, що вони під'єднані і використовуються правильно.** Застосування таких пристроїв знижує ризики, що виникають внаслідок запиленості.
- **Не вважайте себе в уявній безпеці і не ігноруйте правила безпеки для машин, навіть якщо ви знайомі з машиною після її багаторазового використання.** Недбале поводження може призвести до серйозних травм протягом декількох секунд.

3.1.4 Використання та поводження з електричною машиною

- **Не перевантажуйте машину.** Використовуйте для виконання роботи відповідну

машину. За допомогою відповідної машини ви зможете краще та безпечніше працювати у вказаному діапазоні потужності.

- **Не користуйтеся машиною із пошкодженим вимикачем.** Машина, яку неможливо ввімкнути або вимкнути, є небезпечною і потребує ремонту.
- **Перш ніж налаштувати машину, міняти запчастини інструменту або розміщувати пристрій на зберігання, витягніть штепсель з розетки і (або) витягніть знімний акумулятор.** Це унеможливить ненавмисне увімкнення машини.
- **Зберігайте машини, що не використовуються, у недоступному для дітей місці.** Не дозволяйте використовувати машину особам, які не знайомі з нею або не прочитали ці інструкції. У разі використання недосвідченими особами машини є небезпечними.
- **Ретельно виконуйте обслуговування машин і насадок.** Стежте за тим, щоб рухомі деталі бездоганно працювали і не защемлялися, та щоб не було зламаних і пошкоджених деталей, які порушують роботу машини. Перед застосуванням машини відремонтуйте пошкоджені частини. Причиною багатьох нещасних випадків є неналежний догляд за машинами.
- **Ріжучий інструмент має бути завжди чистим і гострим.** Ретельно доглянутий ріжучий інструмент із гострими лезами менше защемлюється і ним легше керувати.
- **Використовуйте машину, насадки тощо відповідно до цих інструкцій.** Ураховуйте умови використання та характер роботи. Використання машин не за призначенням може призвести до виникнення небезпечних ситуацій.
- **Стежте за тим, щоб ручки і долонна частина рукавиці були сухими і чистими, без найменших слідів масла або мастила.** Слизькі ручки і долонна частина рукавиці не дозволяють забезпечити безпечну експлуатацію і контроль машини в непередбачених ситуаціях.

3.1.5 Використання та поводження з електричною машиною, що працює від акумулятора

- **Заряджайте акумулятори тільки за допомогою зарядного пристрою, рекомендованого виробником.** Якщо зарядний пристрій, який підходить для певного виду

акумуляторів, використовується з іншими акумуляторами, існує небезпека пожежі.

- **Використовуйте в машинах лише призначені для цього акумулятори.** Використання інших акумуляторів може призвести до травмування або пожежі.
- **Тримайте акумулятори якомога далі від скріпок, монет, ключів, цвяхів, гвинтів та інших дрібних металевих предметів, які можуть викликати замикання контактів.** Замикання контактів акумулятора може спричинити опіки або пожежу.
- **За неправильного використання з акумулятора може потекти рідина. Уникайте контакту з нею. У разі контакту промийте уражене місце водою. Якщо рідина потрапила в очі, зверніться по медичну допомогу.** Рідина, що витікає з акумулятора, може викликати подразнення шкіри або опіки.
- **Не використовуйте пошкоджений або модифікований акумулятор.** Пошкоджені або модифіковані акумулятори можуть поводити себе непередбачувано і спричинити пожежу, вибух або пошкодження.
- **Тримайте акумулятор якомога далі від вогню або високих температур.** Вогонь або температура вище 130 °C можуть спричинити вибух.
- **Дотримуйтесь інструкцій з заряджання і в жодному разі не заряджайте акумулятор або машину, що працює від акумулятора, поза діапазоном температур, зазначених у посібнику з експлуатації.** Неправильне заряджання або заряджання поза затвердженим діапазоном температур можуть привести до руйнування акумулятора і підвищення пожежонебезпеки.

3.1.6 Сервіс

- **Доручайте ремонт машини лише кваліфікованим спеціалістам, що використовують оригінальні запчастини.** Це гарантує, що машина і надалі буде безпечною для використання.
- **У жодному разі не виконуйте обслуговування зруйнованих акумуляторів.** Обслуговування акумуляторів дозволено здійснювати тільки виробнику або його сервісній службі.

3.2 Правила техніки безпеки при користуванні кущорізом

- **Тримайте всі частини тіла на безпечній відстані від ножа. Не намагайтеся прибирати обрізки чи тримати матеріал, коли ніж рухається.** Ножі продовжують рухатися після вимкнення вимикача. Секундна неуважність під час користування кущорізом може спричинити серйозні травми.
- **Переносьте кущоріз, утримуючи його за ручку з нерухомим ножем і будьте обережні, щоб не натиснути на вимикач.** Правильне перенесення кущорізу знижує небезпеку ненавмисного спрацювання та викликаного цим ушкодження ножем.
- **У разі транспортування або зберігання кущоріза завжди накривати кришкою ножі.** Належне поводження з кущорізом знижує ризик отримання травм ножем.
- **Переконайтеся в тому, що всі вимикачі вимкнені та вилка живлення вимкнена, перш ніж видаляти обрізки, що застрягли, або проводити техобслуговування машини.** Несподіване спрацювання кущоріза під час видалення застряглого матеріалу може призвести до серйозних травм.
- **Тримайте кущоріз лише за ізольовані поверхні ручки, оскільки ніж може зачепити приховані лінії електропередач або власний мережевий кабель.** У результаті контакту ножа з кабелем, який знаходиться під напругою, струм може передатися на металеві деталі приладу й призвести до ураження електричним струмом.
- **Видаліть будь-які мережеві дроти із зони різання.** Проводи можуть ховатися в живоплоті та кущах і випадково можуть бути розрізані ножем.
- **Не використовуйте кущоріз у погану погоду, особливо у разі небезпеки грози.** Це знижує ризик ураження блискавкою.

3.3 Вказівки з техніки безпеки для кущорізів зі збільшеним радіусом дії

- **Для зниження ризику смертельного ураження електричним струмом ніколи не використовуйте кущоріз із збільшеним радіусом дії поруч із електропроводами.** Дотик до ліній електропередач або використання поруч із ними може призвести до серйозних травм або смертельного ураження електричним струмом.

- **Завжди керуйте куцорізом зі збільшеним радіусом дії обома руками.** Тримайте куцоріз із збільшеним радіусом дії обома руками, щоб не втратити контроль.
- **Надягайте захисну каску під час виконання робіт вище рівня голови з використанням куцорізу зі збільшеним радіусом дії.** Уламки, що падають, можуть призвести до серйозних травм.

3.4 Вібраційне навантаження

■ **Небезпека через вібрацію**

Фактичне значення вібраційної емісії під час використання пристрою може відрізнятися від заявленого виробником значення. Спостерігайте за наведеними нижче факторами впливу до або під час використання:

- Чи використовується пристрій за призначенням?
- Чи матеріал розрізаний або оброблений правильно?
- Чи пристрій перебуває в робочому стані?
- Чи правильно загострений або встановлений різальний інструмент?
- Чи встановлені кронштейни і, якщо потрібно, додаткові вібраційні ручки, і чи щільно вони з'єднані з пристроєм?
- Експлуатуйте пристрій тільки з частотою обертання двигуна, необхідною для виконання окремої роботи. Уникайте максимальної частоти обертання, щоб знизити рівень шуму і вібрації.
- Через неправильну експлуатацію та технічне обслуговування шум і вібрація пристрою можуть підвищитися. Це завдає шкоди здоров'ю людини. У таких випадках негайно вимкніть пристрій і зверніться за його ремонтом в авторизований сервісний центр.
- Ступінь вібраційного навантаження залежить від виконаної роботи або використання пристрою. Оцініть і встановіть відповідні перерви в роботі. В результаті вібраційне навантаження протягом всього робочого часу буде значно знижено.
- Тривала експлуатація пристрою наражає оператора на вібрації і може викликати проблеми з кровообігом (симптом «білого пальця»). Щоб зменшити цей ризик, носіть рукавиці та тримайте руки в теплі. У разі виявлення симптому «білого пальця» не-

гаймо зверніться до лікаря. До цих симптомів належать: оніміння, втрата чутливості, поколювання, свербіж, біль, слабкість, зміна кольору або стану шкіри. Зазвичай ці симптоми впливають на пальці, руки або пульс. За низьких температур ризик зростає.

- Робіть під час робочого дня тривалі перерви, щоб відпочити від шуму і вібрацій. Плануйте свою роботу так, щоб розділити експлуатацію пристроїв, які створюють сильні вібрації, на кілька днів.
- Якщо ви відчуваєте дискомфорт або якщо виникає дисхромія шкіри під час використання пристрою в руках, негайно припиніть роботу. Встановіть достатні перерви в роботі. Робота без достатніх перерв може призвести до місцевої вібраційної хвороби.
- Мінімізуйте ризик впливу вібрації. Виконуйте обслуговування пристрою відповідно до інструкцій в посібнику з експлуатації.
- Якщо обладнання використовується часто, зверніться до дилера, щоб придбати антивібраційні аксесуари (наприклад, ручки).
- Уникайте роботи з пристроєм за температури нижче 10 °C. У плані роботи визначте, як можна обмежити вібраційне навантаження.

3.5 Акустичне навантаження

Деякого акустичного навантаження, спричиненого цим пристроєм, не можна уникнути. Виконуйте шумні роботи у встановлені і визначені терміни. За потреби слід враховувати вказівки щодо «тихих годин» і обмежувати тривалість роботи найбільш необхідною. Для забезпечення особистого захисту та захисту осіб, які перебувають поблизу, необхідно носити навушники.

3.6 Правила техніки безпеки для акумулятора й зарядного пристрою

- Вийміть акумулятори з пристрою перед заряджанням.
- Не використовуйте акумулятори різних типів у пристрої або нові та використані акумулятори разом.
- Вставляйте акумулятори у пристрій з дотриманням полярності.
- Виймайте акумулятори з пристрою для зберігання протягом тривалого часу.
- Не допускайте короткого замикання клем пристрою або акумулятора.

Посібники з експлуатації

Дотримуйтеся правил техніки безпеки в окремих посібниках із експлуатації під час використання акумулятора та зарядного пристрою.

Див.

- посібник з експлуатації 443130: акумулятор
- посібник з експлуатації 443131: зарядні пристрої

3.7 Правила техніки безпеки під час використання

⚠ ПОПЕРЕДЖЕННЯ! Небезпека електромагнітного поля. Під час експлуатації цей електроприлад створює електромагнітне поле. За певних умов це поле може впливати на роботу активних і пасивних медичних імплантів.

- Щоб знизити ризик серйозних травм і смерті, особам із медичними імплантатами ми рекомендуємо перед використанням цього електроприладу проконсультуватися з лікарем та виробником медичного імплантату.
- Врахуйте, що оператор несе відповідальність за нещасні випадки та збитки, нанесені людям та їх власності.
- Пристрій слід використовувати лише для тих завдань, для яких він передбачений. Нецільове використання може призвести до травм і матеріальних збитків.
- Не можна вмикати пристрій, якщо в робочій зоні перебувають люди та тварини.
- Тримайте пристрій на безпечній відстані від людей та тварин або вимкніть його в разі наближення людей або тварин.
- Перед обрізанням огляньте живоплоти і куці на предмет прихованих сторонніх предметів, наприклад дровів, дротяних огорож, ліній електропередач, садових інструментів, пляшок, і видаліть їх.
- Міцно тримайте куцоріз обома руками, якщо у нього є дві скоби.
- Під час роботи стійте на землі, а не на сходах або іншій нестійкій поверхні.
- Перед використанням куцоріза переконайтеся, що фіксуєчі пристрої на рухомих деталях (наприклад, подовжений вал або шарнірна деталь) знаходяться на своїх місцях.

- Переміщайте і транспортуйте пристрій так, щоб люди і тварини не могли торкнутися ріжучого елемента. Перед транспортуванням надягніть на ніж захисний чохол.
- Не тримайте зрізані гілки під час експлуатації.
- Вимкніть пристрій та дочекайтеся, доки ніж не зупиниться, перш ніж видалити застрягли гілки.
- Вийміть акумулятор з пристрою і витягніть захисний чохол з ножа під час:
 - технічного огляду, регулювання та очищення;
 - роботи з ножем;
 - перерви у використанні;
 - Транспортування
 - розміщення на зберігання;
 - технічного обслуговування та ремонту;
 - в разі небезпеки.

4 МОНТАЖ

⚠ ПОПЕРЕДЖЕННЯ! Небезпека через неповний монтаж! Використання пристрою, змонтованого не в повному обсязі, може призвести до серйозних травм.

- Пристрій слід використовувати тільки за умови завершення монтажу в повному обсязі!
- Акумулятор слід вставляти в пристрій тільки за умови завершення монтажу в повному обсязі!

4.1 Надягання/зняття ріжучої головки (02)

Надягання ріжучої головки

1. Вирівняйте сполучну муфту (02/1) ріжучої головки та телескопічної штанги (02/2) відносно один одного таким чином, щоб нанесені стрілки були розташовані одна навпроти іншої.
2. Вставте сполучну муфту та телескопічну штангу одна в одну до упору (02/a).
3. Вставте фіксувальну гільзу (02/3) до упору над роз'ємом (02/b).
4. Покрутіть фіксувальну гільзу в напрямку закритого замка (02/c).

Зняття ріжучої головки

1. Покрутіть фіксувальну гільзу в напрямку відкритого замка.
2. Зніміть ріжучу головку.

5 ВВЕДЕННЯ В ЕКСПЛУАТАЦІЮ

5.1 Зарядіть акумулятор

Зверніть увагу на діапазон температур для заряджання акумулятора, див. Технічні дані.

І ПРИМІТКА Більш докладну інформацію див. в окремих інструкціях по експлуатації акумулятора та зарядного пристрою:

- Посібник користувача 443130: акумулятори
- Посібник користувача 443131: зарядні пристрої

5.2 Установлення та виймання акумулятора (03, 04)

УВАГА! Небезпека пошкодження акумулятора. Якщо після використання акумулятор залишити в пристрої, це може призвести до пошкодження акумулятора.

- Одразу після використання акумулятор слід вийняти з пристрою та зберігати в захищеному від впливу низьких температур місці.
- Акумулятор слід вставляти в пристрій безпосередньо перед використанням.

Встановлення акумулятора (03)

1. Вставте акумулятор (03/1) в затискач (03/2) на базовому агрегаті до клацання (03/a).

Виймання акумулятора (04)

1. Натисніть та утримуйте кнопку розблокування (04/1) на акумуляторі (04/2).
2. Вийміть акумулятор (04/a).

6 ЕКСПЛУАТАЦІЯ

⚠ ПОПЕРЕДЖЕННЯ! Небезпека пошкодження в результаті ослаблення деталей пристрою. Під час експлуатації ослаблені деталі пристрою можуть привести до серйозних травм.

- Перед перемиканням пристрою переконайтеся, що всі деталі пристрою міцно закріплені.
- Прикріпіть ріжучі інструменти так, щоб вони не могли від'єднатися під час роботи.

6.1 Перевірка рівня заряду акумулятора

Індикатор рівня заряду акумулятора (01/6) розташований в верхній частині базового агрегата.

Він складається з трьох сегментів. Сегменти загоряються або блимають в залежності від рівня заряду.

Сегмент	Рівень заряду акумулятора
Загоряються 3 сегменти:	акумулятор повністю заряджений.
Загоряються 2 сегменти:	акумулятор заряджений на 2/3.
Загоряється 1 сегмент:	акумулятор заряджений на 1/3.
Блимає 1 сегмент:	низький рівень заряду батареї. Пристрій незабаром вимкнеться.

6.2 Регулювання довжини телескопічної штанги (05)

Довжина телескопічної штанги (05/2) регулюється плавно. Завдяки цьому можна вибрати та встановити необхідну для обрізки довжину штанги.

1. Покрутити фіксувальну гільзу (05/1) у напрямку відкритого замка (05/a), доки затискач не звільниться.
2. Пересунути телескопічну штангу на необхідну довжину (05 / b).
3. Затягнути фіксувальну гільзу.

6.3 Повертання ріжучої головки (06, 07)

Поворотна ріжуча головка забезпечує зручне та безпечне робоче положення.

⚠ ПОПЕРЕДЖЕННЯ! Небезпека порізів! Небезпека порізів у разі контакту рук із ножем.

- Завжди вимикайте пристрій, перш ніж повернути ріжучу головку!

1. Натисніть кнопку (07/1) з обох боків ріжучої головки.
2. Поверніть ріжучу головку в потрібне положення (06/a).
3. Відпустіть кнопку. Ріжуча головка фіксується в вибраному положенні.

6.4 Увімкнення та вимкнення пристрою (08, 09)

Увімкнення пристрою

1. Встановити пристрій в робоче положення (08).

2. Натиснути та утримувати кнопку деблокування (09/1) на базовому агрегаті.
3. Натиснути та утримувати вимикач (09/2).
4. Відпустити кнопку деблокування. Після запуску пристрою не потрібно утримувати кнопку деблокування. Кнопка деблокування повинна перешкоджати випадковому запуску пристрою.

Вимкнення пристрою

1. Відпустіть вимикач.
2. Вийняти акумулятор для запобігання ненавмисному повторному увімкненню: див. розділ 5.2 "Установлення та виймання акумулятора (03, 04)", сторінка 279.

7 РОБОЧІ ХАРАКТЕРИСТИКИ ТА СПОСІБ РОБОТИ (10)

⚠ ПОПЕРЕДЖЕННЯ! Підвищена небезпека падіння. Існує підвищена небезпека падіння, якщо роботу виконують з підвищеного рівня (наприклад, сходи).

- Завжди працюйте з пристроєм із землі і переконайтеся в тому, що ви стоїте на твердому ґрунті.
- Дотримуйтеся правил техніки безпеки.
- Підрізайте живоплоти регулярно і тільки в дозволений час.
- Зрізайте тільки тонкі гілки і свіжі пагони на поверхні живоплоту; не ріжте занадто глибоко.
- Спочатку обріжте живопліт з обох боків, а вже потім — зверху. Таким чином обрізки не потраплятимуть у ще не оброблені зони.
- Живопліт слід обрізати у вигляді трапеції. Це перешкоджає оголенню нижніх гілок (10).
- Скошену траву виймають, коли пристрій знаходиться у вертикальному положенні.
- Коли ви залишаєте пристрій на зберіганні/транспортуєте його:
 - Вимкніть пристрій.
 - Надягніть захисний чохол.
 - Вийміть акумулятор.
- Після використання вийміть акумулятор і перевірте пристрій на наявність пошкоджень.

8 ТЕХНІЧНЕ ОБСЛУГОВУВАННЯ ТА ДОГЛЯД

⚠ ПОПЕРЕДЖЕННЯ! Небезпека порізів! Небезпека отримання різаних ран під час контакту з гострими рухомими деталями пристрою і ріжучим інструментом.

- Завжди вимикайте пристрій перед технічним і сервісним обслуговуванням та очищенням. Вийміть акумулятор.
- Завжди носіть захисні рукавиці під час технічного обслуговування, догляду та очищення.

ℹ ПРИМІТКА Для виконання ремонту звертайтеся до спеціалізованої майстерні або сервісного центру.

- Слід берегти пристрій від впливу води або вологи.
- Після кожного використання корпус і ріжучий елемент слід чистити щіткою або тканиною. Задля уникнення корозії та пошкодження елементів з пластику для очищення не можна використовувати воду та (або) агресивні миючі засоби, а також розчинники.
- Після кожного використання слід виймати акумулятор і проводити візуальний огляд пристрою на наявність пошкоджень.
- Очищайте ріжучий елемент і змащуйте антикорозійною змазкою.
- Регулярно перевіряйте ріжучі елементи. Зверніться в сервісний центр виробника, якщо:
 - пошкоджено ріжучий елемент;
 - Ріжучий елемент затупився;
 - сильно зношений.
- Перевірити міцність фіксації всіх різьбових з'єднань.
- Перевірте електричні контакти на наявність корозії, в разі необхідності контакти слід зачистити металевою щіткою та обробити спреєм для електричних контактних з'єднань.

9 УСУНЕННЯ НЕСПРАВНОСТЕЙ

⚠ ОБЕРЕЖНО! **Небезпека травмування.**
Рухомі деталі та деталі з гострими краями можуть призвести до травм.

- Завжди носіть захисні рукавиці під час технічного і сервісного обслуговування та очищення!

ℹ ПРИМІТКА У разі виникнення пошкоджень, які не зазначені в цій таблиці, або пошкоджень, з якими користувач не може впоратися сам, слід звернутися до нашої служби підтримки.

Несправність	Причина	Усунення
Двигун не працює.	Акумулятор розряджений.	Зарядіть акумулятор.
	Акумулятор не встановлений або встановлений неправильно.	Правильно встановіть акумулятор.
	Відсутня подача електроенергії.	1. Вийміть акумулятор. 2. Зачистити електричні контакти.
	Внаслідок перевантаження спрацював захисний вимикач двигуна, та пристрій було вимкнено.	Слід дочекатися розблокування двигуна.
Двигун працює з переборами.	<ul style="list-style-type: none"> ■ Несправність приладу ■ Пошкоджено вимикач УВІМК/ВИМК. 	Зверніться в сервісний центр виробника.
Ріжучий елемент гарячий. Виникнення диму.	Ріжучий елемент не змащено.	1. Вимкніть пристрій і вийміть акумулятор. 2. Очистіть і змастіть ріжучий елемент. 3. Знову встановити акумулятор.
	<ul style="list-style-type: none"> ■ Ріжучий елемент затупився. ■ Щербини на ріжучому елементі. 	Зверніться в сервісний центр виробника.
Гілки зрізаються нерівно. Гілки часто застряють в ріжучому елементі.	Ріжучий елемент затупився.	Зверніться в сервісний центр виробника.
	Ріжучий елемент надмірно ковзає.	Зверніться в сервісний центр виробника.
Двигун працює, але ріжучий елемент не обертається.	Несправність приладу	Зверніться в сервісний центр виробника.
Нетипова вібрація приладу.	Несправність приладу	Зверніться в сервісний центр виробника.
Тривалість роботи від акумулятора суттєво знизилася.	Термін служби акумулятора завершився.	Замініть акумулятор. Використовуйте лише оригінальні запчастини від виробника.
Акумулятор не заряджається.	Контакти акумулятора забруднені.	Зверніться в сервісний центр виробника.

Несправність	Причина	Усунення
	Несправність акумулятора або зарядного пристрою.	Замовити запасні частини. Зверніться в сервісний центр виробника.
	Акумулятор занадто гарячий.	Дочекайтеся охолодження акумулятора.

10 ТРАНСПОРТУВАННЯ

Перед транспортуванням виконайте наведені нижче заходи:

1. Вимкніть пристрій.
2. Вийміть акумулятор з пристрою.
3. Правильно упакуйте акумулятор (див. нижче).

Акумулятор B125 Li (Арт. №: 113896)

І ПРИМІТКА Номінальна потужність акумулятора складає більше 100 Вт-год! Тому слід дотримуватись наступних правил транспортування!

Літій-іонний акумулятор підлягає закону про перевезення небезпечних вантажів, але його можна транспортувати за спрощених умов:

- з метою приватного використання користувачі можуть транспортувати акумулятор дорожнім транспортом без будь-яких додаткових заходів безпеки, але в упаковці для роздрібного продажу;
- Комерційні користувачі, які виконують перевезення в зв'язку зі своєю основною діяльністю (наприклад, поставки на будівельні майданчики або місця навантаження та з них), можуть також скористатися цим спрощенням.

В обох вищезгаданих випадках слід вжити примусових заходів, щоб запобігти витоку вмісту. В інших випадках слід суворо дотримуватися правил про небезпечні вантажі! Недотримання загрожує відправнику і, можливо, перевізнику суворим покаранням.

Інші вказівки щодо транспортування та надсилання

- Транспортувати та надсилати літій-іонні акумулятори дозволяється тільки у неушкодженому стані!
- Для транспортування акумулятора використовувати виключно оригінальну упаковку або відповідну упаковку для небезпечного вантажу (не стосується акумуляторів з номінальною потужністю менше 100 Вт-год).

- Необхідно заклеїти відкриті контакти акумулятора, щоб уникнути короткого замикання.
- Необхідно захистити акумулятор від ковзання всередині упаковки, щоб уникнути пошкоджень.
- В разі транспортування або надсилання необхідно перевірити правильність маркування та документації відвантаження (наприклад, кур'єрською або експедиторською службою).
- Необхідно заздалегідь дізнатися, чи можливе транспортування з обраним постачальником послуг, і повідомити про надсилання.

Рекомендуємо звернутися до фахівця з небезпечних вантажів для підготовки пристрою до надсилання. Слід дотримуватися будь-яких діючих національних приписів.

11 ЗБЕРІГАННЯ

11.1 Зберігання пристрою

- Після кожного використання ретельно очищайте пристрій та приладдя і за потреби встановлюйте всі захисні кришки.
- Зберігайте пристрій у сухому захищеному від морозу місці, яке зачиняється.
- Тримайте пристрій поза досяжністю дітей і неавторизованих осіб.

В разі тривалого зберігання понад 30 днів необхідно виконати наступні дії:

- Очищайте ріжучий елемент і змащуйте антикорозійною змазкою.
- ретельно очистити пристрій, зберігати в сухому приміщенні.

11.2 Зберігання акумулятора та зарядного пристрою

І ПРИМІТКА Див. детальну інформацію в окремих посібниках для акумулятора і зарядного пристрою.

12 УТИЛІЗАЦІЯ

Вказівки щодо електричного і електронного обладнання (ElektroG)



■ Електронні та електричні пристрої не належать до звичайних побутових відходів. Їх слід збирати та викидати окремо.

- Використані батареї або акумулятори, які вже не використовуються в старому пристрої, слід бути видалені перед викиданням! Їхня утилізація регулюється законом про акумулятори.
- Власники або користувачі електричного та електронного обладнання зобов'язуються повертати його відповідно до законодавства після використання.
- Кінцевий користувач несе відповідальність за стирання своїх персональних даних зі старого обладнання перед утилізацією!

Символ з перекресленого смітника означає, що електричні та електронні пристрої заборонено утилізувати разом з іншими побутовими відходами.

Електричні та електронні пристрої можна безкоштовно в таких місцях:

- Державна служба з видалення або збору (наприклад, муніципальні склади)
- Магазины електрообладнання (стаціонарні та інтернет-магазини) за умови, що продавці зобов'язані приймати їх чи пропонувати їх на добровільній основі.

Ці заяви застосовуються тільки для пристроїв, встановлених і проданих у країнах Європейського Союзу, відповідно до Директиви ЄС 2012/19/ЄС. У країнах за межами Європейського Союзу можуть діяти інші правила щодо утилізації електричних та електронних пристроїв.

Примітки щодо закону про акумулятори (BattG)



- Старі батареї та акумулятори не належать до звичайних побутових відходів. Їх слід збирати та викидати окремо.
- Див. інформацію про безпечне видалення батарей або акумуляторів із електричного чи електронного пристрою, а також інформацію про тип використовуваної системи (наприклад, хімічний тип), у посібнику з експлуатації або встановлення.

- Власники або користувачі батарей або акумуляторів зобов'язуються повертати його відповідно до законодавства після використання. Повернення обмежується поставанням невеликих кількостей.

Старі батареї можуть містити шкідливі речовини або важкі метали, які можуть завдати шкоди довкіллю і здоров'ю. Утилізація відпрацьованих батарей і використання ресурсів, що містяться в них, сприяє захисту цих двох важливих активів.

Символ з перекресленого смітника означає, що батареї та акумулятори заборонено утилізувати разом з іншими побутовими відходами. Крім того, під смітником є символи Hg, Cd або Pb, що виглядають таким чином:

- Hg: батарея містить понад 0,0005 % ртуті
- Cd: батарея містить понад 0,002 % кадмію
- Pb: батарея містить понад 0,004 % свинцю

Акумулятори та батареї можна безкоштовно в таких місцях:

- Державна служба з видалення або збору (наприклад, муніципальні склади)
- Магазины батарей і акумуляторів
- пункт збору загальної системи повернення відпрацьованих акумуляторів
- пункт збору виробника (якщо він не є членом загальної системи повернення)

Ці заяви застосовуються тільки для акумуляторів і батарей, встановлених і проданих у країнах Європейського Союзу, відповідно до Директиви ЄС 2006/66/ЄС. У країнах за межами Європейського Союзу можуть діяти інші правила щодо утилізації акумуляторів і батарей.

13 ТЕХНІЧНІ ХАРАКТЕРИСТИКИ

Технічні характеристики: див. таблицю з технічними характеристиками на початку цього посібника з експлуатації.

* Примітки щодо значень емісії вібрацій та рівня шуму:

- *Вимірювання зазначених значень емісії вібрацій та рівня шуму проводилося відповідно до стандартизованого методу випробування, вони можуть використовуватися для порівняння електроінструментів.*
- *Зазначені значення емісії вібрацій та рівня шуму можуть використовуватися для*

попередньої оцінки впливу (ступеня впливу вібрації).

- Значення емісії вібрацій та рівня шуму можуть відрізнятись від зазначених значень у разі фактичного використання електроінструменту залежно від способу його використання.
- Дотримуйтесь заходів безпеки відповідно до розділу з техніки безпеки. Намагайтеся тримати вібраційне навантаження в межах мінімуму. Зразкові заходи щодо зниження вібраційного навантаження пе-

редбачають використання рукавиць під час використання приладу й обмеження робочого часу. В цьому випадку слід враховувати всі частини робочого циклу (наприклад, час вимикання електроприладу і час вмикання без навантаження).

14 СЕРВІСНЕ ОБСЛУГОВУВАННЯ

Якщо у вас є питання щодо гарантії, ремонту або запасних частин, зверніться в найближчий сервісний центр AL-KO. Адресу можна знайти в Інтернеті за посиланням:

www.al-ko.com/service-contacts

15 ГАРАНТІЯ

До закінчення строку давності рекламаций, установленого за законом, виробник усуває можливі дефекти матеріалу чи виробничий брак шляхом ремонту або заміни (на свій вибір). Строк давності визначається законодавством країни, у якій прилад було куплено.

Гарантія зберігається лише за таких умов:

- Дотримуйтеся цього посібника з експлуатації
- Використання приладу за призначенням
- Використання оригінальних запчастин

Гарантія анулюється за таких умов:

- Самовільний ремонт
- Самовільна зміна технічних характеристик
- Використання не за призначенням

Гарантія не поширюється на:

- Пошкодження лакофарбового покриття, спричинене звичайним зношуванням
- частини, що зношуються, позначені у відомості запасних частин рамкою; xxxxxx (x)

Відлік гарантійного терміну розпочинається з дати придбання виробу першим кінцевим споживачем. Дата придбання вказана в чеку. У разі виникнення гарантійного випадку зверніться з цією заявою та оригіналом квитанції, що підтверджує покупку, до свого дилера або в найближчу авторизовану сервісну службу. Це гарантійне зобов'язання не змінює встановлені законом претензії покупця до продавця.



Russia

Импортер в Российской Федерации

ООО «АЛ-КО КОБЕР», 107553, г.Москва, ул.Большая Черкизовская, д.24а, стр.1, пом.76, тел.
8-800-550-1931, info@al-ko.msk.ru

Ukraine

ТОВ АЛ-КО КОБЕР

вул. Броварська 156, 07442

с. Велика Димерка, Броварській район,
Київська область, Україна

Телефон/факс: +38 044 392-07-08 / 09

UK

Imported by: AL-KO Gardentech UK Ltd, Murray way, Wincanton, Somerset, BA9 9RS / UK | +44 (0) 1963
828055

shop.uk@al-ko.com | www.alko-garden.uk

AL-KO GERÄTE GmbH | Head Quarter | Ichenhauser Str. 14 | 89359 Kötz | Deutschland

Telefon: (+49)8221/203-0 | E-Mail: gardentech@al-ko.de | www.al-ko.com

AL-KO Service: www.al-ko.com/service-contacts