

# Monteringsvejledning, Woodstock sølv-metallic, kvartsgrå-metallic og mørkegrå-metallic.

Gælder størrelse 150 og 230

**Din tilfredshed er vigtig for os!**  
[www.biohort.com/garantieschein](http://www.biohort.com/garantieschein)





## OBS.:

- WoodStock må ikke monteres i stærk vind!
- Brug beskyttelseshandsker - nogle pladedele kan have skarpe kanter!
- Ved opstillingen skal du være opmærksom på, at der ikke må kunne trænge overfladevand ind under alurammerne i regnvejlr (hæv evt. fundamentet).
- **Glem ikke** stormsikrings-forankring!

## Monteringsvejledning:

- Denne monteringsvejledning viser monteringen af "WoodStock" størrelse "230", men den gælder naturligvis også for størrelse "150".
- Der medfølger delliste og tegning.
- Du får brug for en hjælper til dele af monteringsarbejdet
- Denne vejledning viser også montering af bagplade og dør. Begge dele er ekstraudstyr.

## Pasning og vedligeholdelse

- Låsen og hængslerne skal smøres en gang om året (hvis døren er monteret som ekstraudstyr)!
- Hold taget fri for blade, må ikke anvendes til opbevaring af kemikalier!
- Brug kun vand og sæbe til rengøring - brug IKKE slibende rengøringsmidler!

## Dimensioner og forslag til fastgørelse til jorden

- Ved opstillingen skal du være opmærksom på, at der ikke må kunne trænge overfladevand ind under Woodstocks alurammer i regnvejlr (gælder særligt hvis der er monteret en dør).
- Du finder sikringsdelene (skruer+dyvler) i den lille pakning med smådele. (Bor hullerne dybt nok, og fjern borestøv)

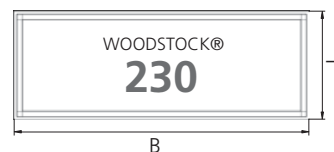

B: \_\_\_\_\_  
Fundamentets bredde:

L: \_\_\_\_\_  
Fundamentlængde

Størrelse	Fundamentmål
150	B 155 x D 83 cm
230	B 227 x D 83 cm

### VARIANT 1

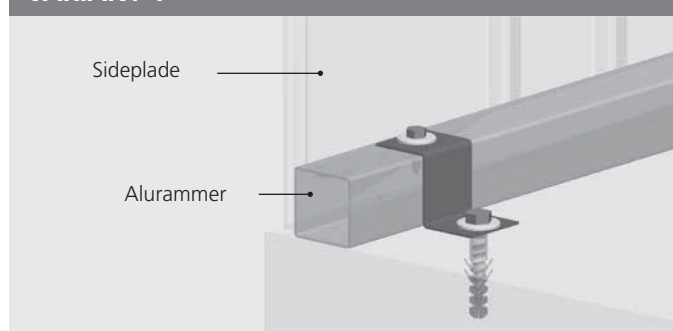

### VARIANT 2 med bundplade (ekstraudstyr)

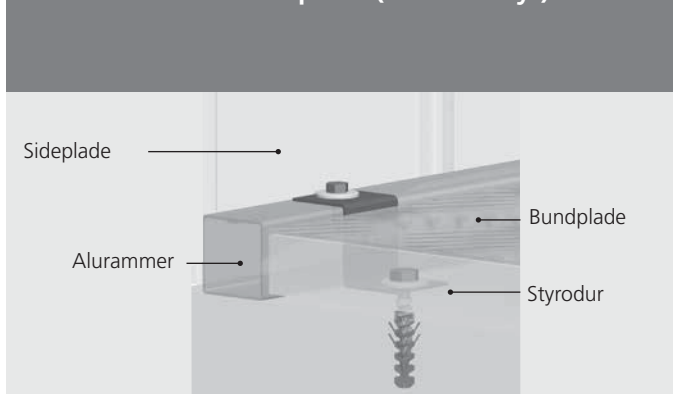

## OBS.:

Stormforankringen er vigtig, tænk på stormbyger!

















For flere detaljer vedr.

fundamentet, gå ind på

[www.biohort.com/Fundament](http://www.biohort.com/Fundament)



# Smådelspakning til "Woodstock 150/230"

Betegnelse	Str. 150			Str. 230			
	Delnr.	Antal	Mål (mm)	Delnr.	Antal	Mål (mm)	
Fladrundbolte	A52001	20	M4 x 10	A52001	20	M4 x 10	
Møtrikker	A2000029	20	M4	A2000029	20	M4	
Spændskiver	A2000027	100	ø 4,3 x 9 mm	A2000027	100	ø 4,3 x 9 mm	
Sekskantede pladeskruer	A4002014	80	4,2 x 13 mm	A4002014	80	4,2 x 13 mm	
Topnøgle med håndtag	X2000060	1	SW7	X2000060	1	SW7	
Gaffelnøgle	X2000061	1	SW7	X2000061	1	SW7	
Afdækningskapper, hvide	X2700217	20	ø 5 x 8 mm	X2700217	20	ø 5 x 8 mm	
Sort F10-dybel	A51050	6	ø 10 mm	A51050	6	ø 10 mm	
Sekskantede træskruer	A52076	6	ø 8 x 60 mm	A52076	6	ø 8 x 60 mm	
Spændskiver	A4005014	6	ø 8,4 x 24 mm	A4005014	6	ø 8,4 x 24 mm	
Sekskantede pladeskruer	A51043	6	ø 6,3 x 22 mm	A51043	6	ø 6,3 x 22 mm	
Spændskiver	A4005010	6	ø 6,6 x 22 mm	A4005010	6	ø 6,6 x 22 mm	
Bundbefæstelsesvinkel	X4000611	6		X4000611	6		
Tagrendeafløb	X4000417	1		X4000417	1		
Tagrendestopper	X4000416	1		X4000416	1		
O-ring	X4000415	1		X4000415	1		
Sekskantmøtrik	<b>X4000414</b>	<b>1</b>	<b>M30 x 1,5</b>	<b>X4000414</b>	<b>1</b>	<b>M30 x 1,5</b>	

# Delliste "WoodStock 150 / 230"

BEMÆRKNING til delnumre:  
 sølv-metallic X83...  
 mørkegrå-metallic X84...

Betegnelse	Str. 150			Str. 230		
	Delnr.	Antal	Mål (mm)	Delnr.	Antal	Mål (mm)
Aluramme venstre side, komplet	X8000130	1	1970 x 700 x 40	X8000130	1	1970 x 700 x 40
Aluramme højre side, komplet	X8000140	1	1970 x 700 x 40	X8000140	1	1970 x 700 x 40
Hjørnebeslag (formonteret på alurammen)	X8000160	4		X8000160	4	
Hjørnebeslag (formonteret på alurammen)	X4000610	4		X4000610	4	2140
Profilrør nederst-forrest	X8001151	1	1420	X8002151	1	2140
Profilrør nederst-bagerst	X8001152	1	1420	X8002152	1	2140
Profilrør øverst-forrest	X8001153	1	1420	X8002153	1	2140
Profilrør øverst-bagerst	X8001154	1	1420	X8002154	1	2140
Sideplade venstre side	X8*00105	1	1966 x 802 x 82,5	X8*00105	1	1966 x 802 x 82,5
Sideplade højre side	X8*00106	1	1966 x 802 x 82,5	X8*00106	1	1966 x 802 x 82,5
Alu-fladestykke til diagonalmontering	X8000161	2	2210lg	X8000161	2	2210lg
Smådelspakke	X8002550	1		X8002550	1	
Forbindelsesvinkel til venstre sideplade	X8000107	1		X8000107	1	
Forbindelsesvinkel til højre sideplade	X8000108	1		X8000108	1	
Tagplade midt				X8*00300	1	970 x 734 x 11
Taglade venstre side	X8*00301	1	970 x 786 x 61	X8*00301	1	970 x 786 x 61
Taglade højre side	X8*00302	1	970 x 790 x 61	X8*00302	1	970 x 790 x 61
Låsemøtrik (formonteret på tagpladerne)	A4001009	8		A4001009	10	
Tagrende	X8*01303	1	1561 x 95 x 60	X8*02303	1	2261 x 95 x 60
Tagpladekantliste	X8*01305	1	1561 x 48 x 61	X8*02305	1	2281 x 48 x 62
Kantbeskyttelsesprofil	X8000109	2	1885 x 10 x 3	X8000109	2	1885 x 10 x 3

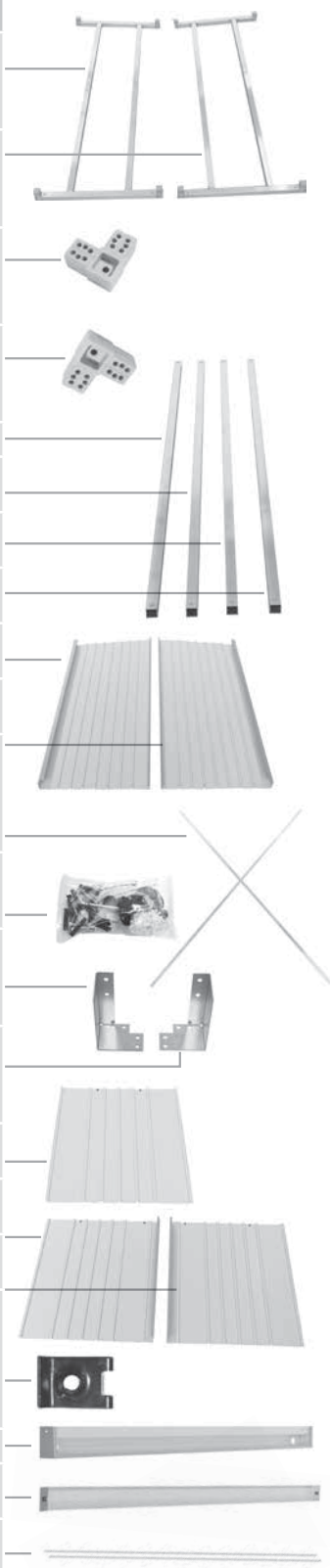

# Monteringstrin

## Indledende bemærkninger:

- med mindre andet oplyses udtrykkeligt, **skal bolte og møtrikker først spændes helt, når monteringen er færdig!**
- "venstre side" vil sige: venstre side når du står foran og ser mod den færdige Woodstock
- "højre side" vil sige: højre side når du står foran og ser mod den færdige Woodstock

## 1. Samling af aluramme-profilrørene

**1.1** Læg den venstre aluramme på jorden (hjørnebeslagene er formonteret). De enkelte dele er mærket med mærkater - de dele, der hører sammen, har samme numre.

**1.2** Sammenføj alu-profilrør nederst-forrest nr. 1 med hjørnebeslaget på aluramme venstre nr. 1. Brug en hammer.

**1.3** Foretag det sammen med alu-profilrør nr. 2 og hjørnebeslag nr. 2.

**1.4** Monter nu den højre aluramme på begge profilrørpositioner nr. nr. 3 og 4.

**1.5** Fortsæt med montering af de øverste profilrør. Start med alu-profilrør øverst-forrest nr. 5 og det tilsvarende hjørnebeslag nr.5.

**1.6** Det øverst-bagerste alu-profilrør skal nu monteres på hjørnebeslag nr. 6.

**1.7** Til slut skal profilrør nr. 7 og 8 fastgøres samtidigt.

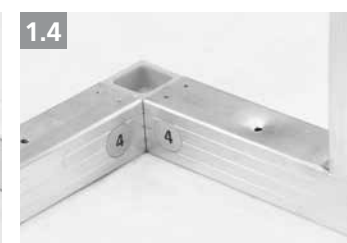
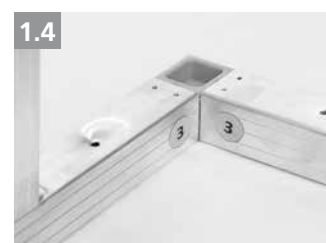
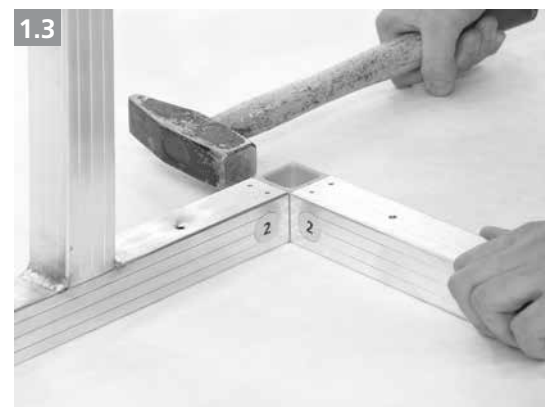



**BEMÆRKNING:**

Kun aktuelt, hvis du også har købt en bagplade

## 2. Montering af bagpladen (ekstraudstyr)

**2.1** Hvis du skal montere en bagplade, skal du lægge konstruktionen ned på forsiden.

**2.2** Læg bagpladerne (2 stk. til WS-150, 3 stk. til WS-230) på konstruktionen.

Bemærk, at pladerne skal overlappe (se detalje)

**2.3** Sæt bagpladerne løst fast til konstruktionen med de sekskantede 4,2x13 mm-pladeskruer og spændeskiverne på 4,3 x 9 mm.

**2.4** Bagpladerne skal boltes sammen med fladrundbolte/skiver/møtrikker.

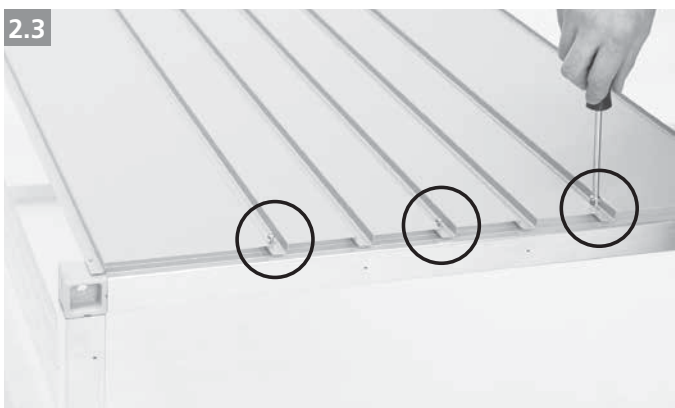

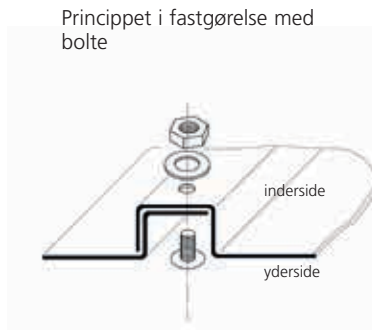
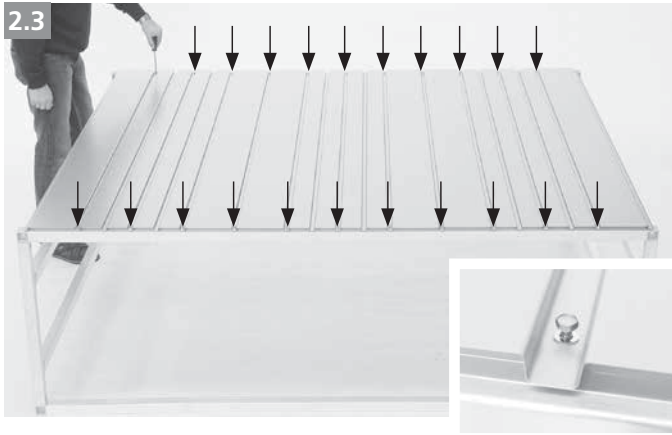

### 3. Montering af sidepladerne

3.1 und 3.1.1 Tag fat i venstre sideplade og placer den på konstruktionen (i hak forneden til venstre).

3.2 Sæt nu alle bolte/skiver løst fast på sidepladen. 3.2.1

**OBS: de boltforbindelser, der er markeret med dobbeltcirkel skal FORSIGTIGT strammes.**

Herefter kan du stramme de øvrige boltforbindelser.

3.3 Højre sideplade skal monteres på samme måde.

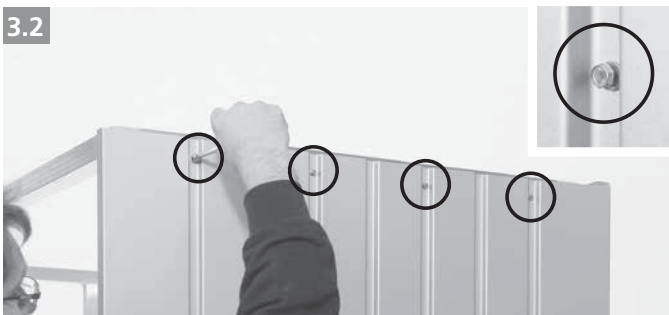



## BEMÆRKNING:

Kun aktuelt, hvis du også har købt en forplade/dør

# 4. Montering af forplade (ekstraudstyr)

**4.1** Placer afslutningspladen øverst på profilrøret.

**4.2** Fastgør afslutningspladen til venstre og højre sideplade med bolte/skiver/møtrikker. Spænd dem foreløbigt kun løst.

**4.3** På WS-230 skal desuden begge forpladeelementer monteres til højre og venstre med de sekskantede pladeskruer/skiver.

**4.3.1** Brug sekskantede pladeskruer/skiver til at fastgøre forpladeelementerne til sidepladen. **4.3.2**

## Gælder KUN WS-230

**4.4** Monter stormkrogen med holder.

**4.4.1** Skub beskyttelsesslangen på.

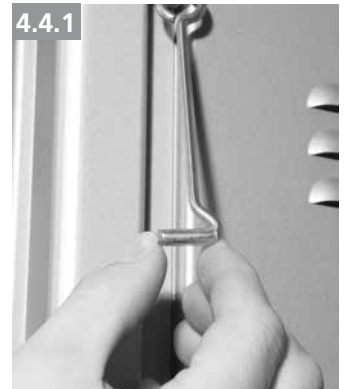
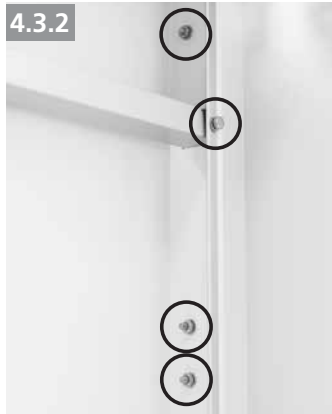



## 5. Fastgørelse af de forreste forbindelsesvinkler og hjørnebeslag

5.1 og 5.2 Fastgør forbindelsesvinklerne foran til venstre og højre til hjørnebeslagene med sekskantede pladeskruer/skiver.

De øvrige billeder viser placeringen af de sekskantede pladeskruer/skiver på hjørnebeslagene.

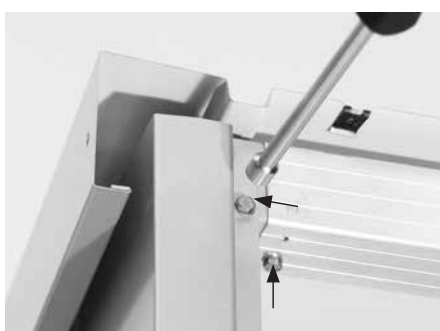
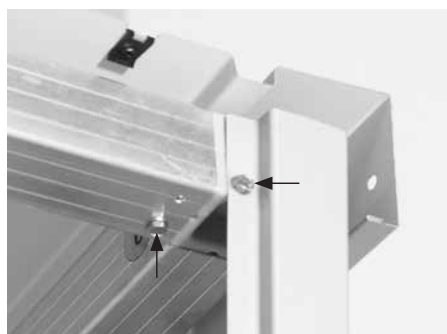

## 6. Montering af tagpladerne

**6.1** Placer højre tagplade på konstruktionen (låsemøtrikkerne er formonteret).

Indsæt de sekskantede pladeskruer/skiver. Spænd dem kun løst **6.1.1**.

**6.2** På WS-230 skal du desuden montere en tagplade i midten.

**6.3** Generelt: Sørg for, at tagpladerne overlapper korrekt.

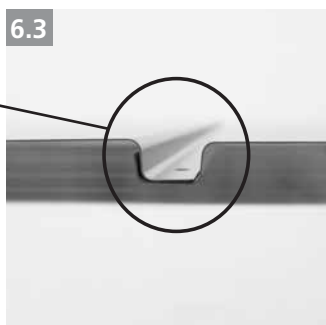
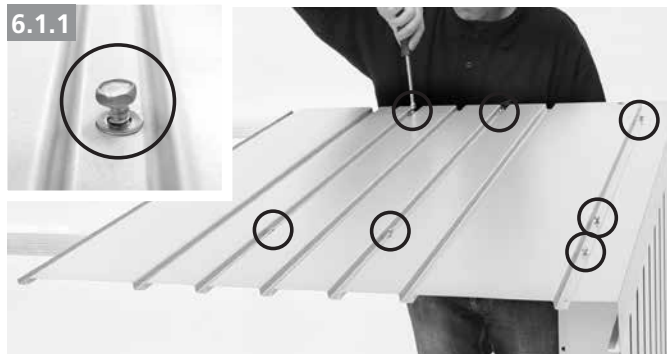

## 7. Montering af tagrenden

**7.1** Skub tagrenden ind under tagpladerne.

**7.2** Fastgør tagrenden til venstre og højre med fladrundbolte/skiver/møtrikker. Spænd dem kun løst. Fastgør tagrenden til tagpladerne på samme måde.



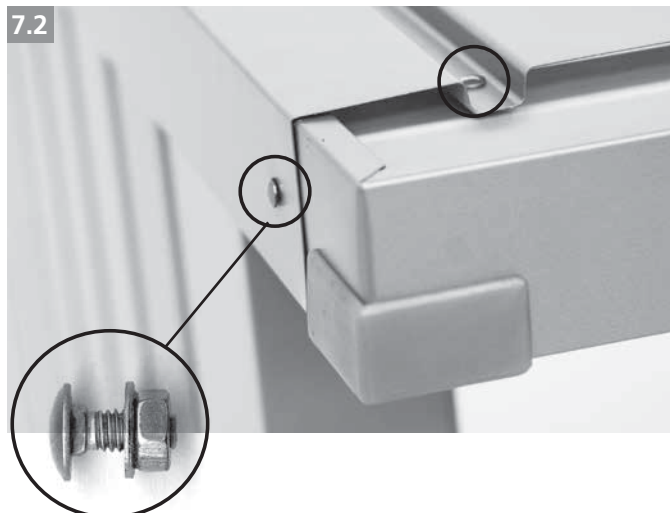

## 8. Montering af diagonalforstærkningen

**BEMÆRK:** Hvis der allerede er monteret en bagplade, er monteringen af diagonalforstærkningen ikke aktuel. Illustrationerne gælder montering på WoodStock 230.

**8.1** Start monteringen af diagonalforstærkningen på det øverste profilrør.

**8.2** Brug her de sekskantede pladeskruer/skiver.

**8.3** Diagonalforstærkningerne skal boltes sammen med fladrundbolte/skiver/møtrikker på det sted, hvor de krydser hinanden.

**8.4** Til slut skal du rette WoodStock ind vandret og vinkelret og stramme alle boltene i tagområdet.

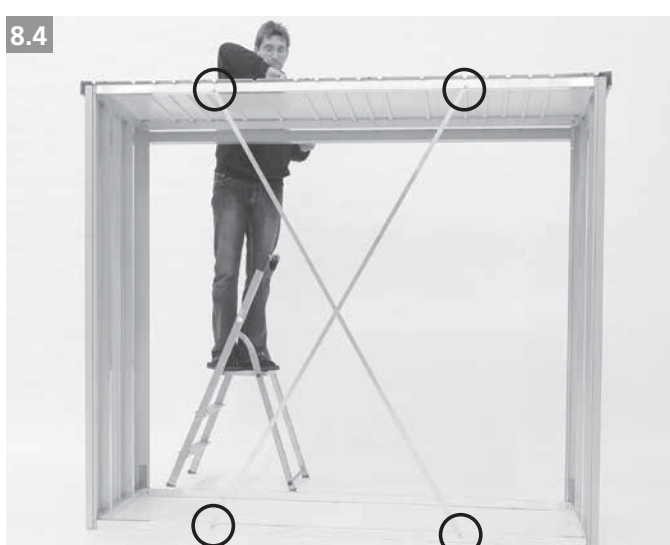
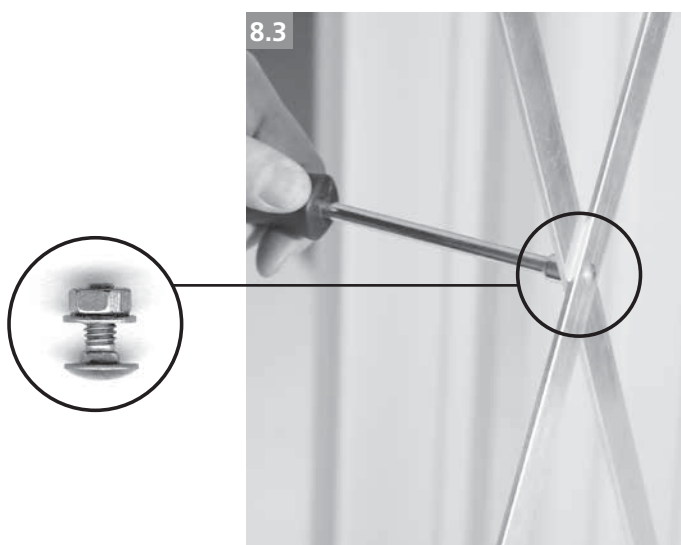
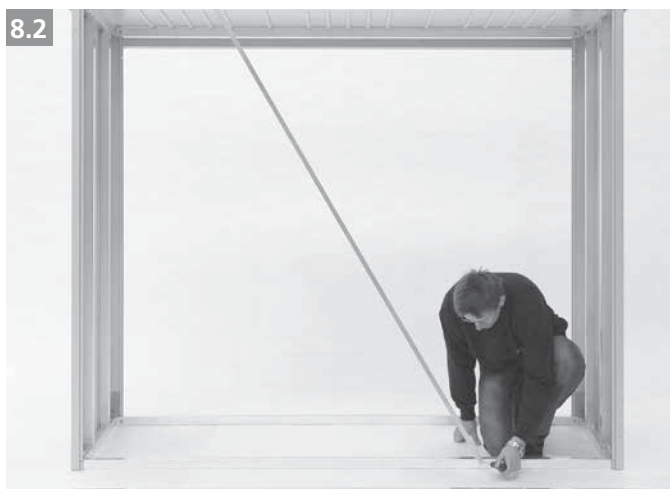
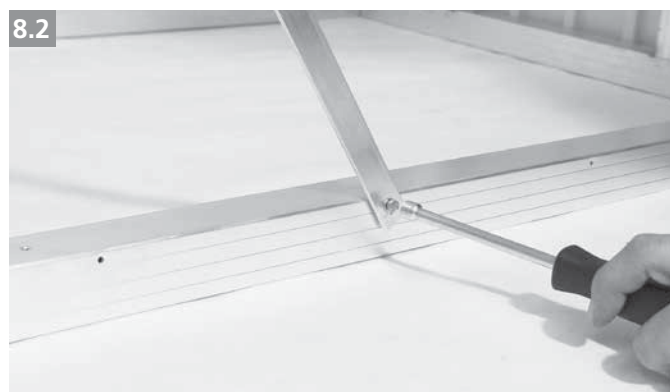
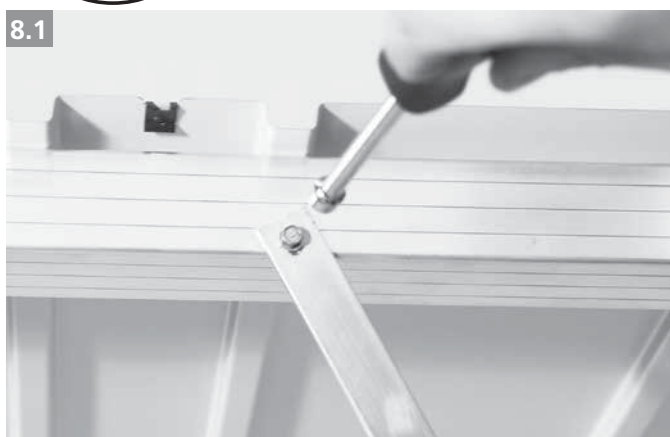

## 9. Montering af tagpladekantlisterne

**9.1** Placer tagpladekantlisterne på tagpladerne. Skub tagpladekantlisterne ind under tagpladekanterne til højre og venstre samtidigt. **9.1.1**

**9.2** Fastgør tagpladekantlisten til venstre, højre og foroven med sekskantede pladeskruer/skiver. Stram kun lidt til. Monter herefter **9.3** kantbeskyttelsen bagerst samt **9.4-9.7** tagrendeafløbet (tilslutning for 1 tommes slange)/ stopper.

**9.8** Afdækningskapperne skal beskytte de gevind, der stikker ud.

### **9.9** Gælder KUN WoodStock UDEN forplade:

Luk de overflødige huller med bolte/skiver/møtrikker.

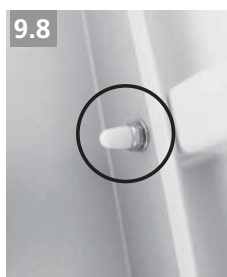
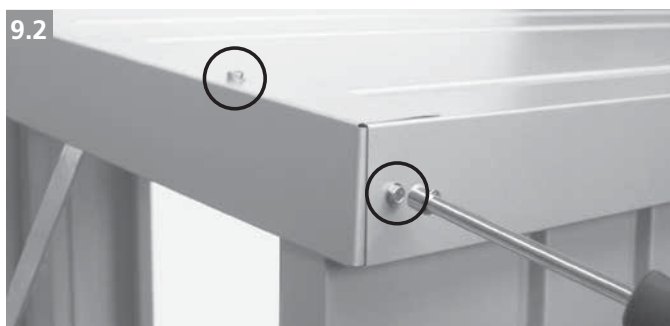



## BEMÆRKNING:

Kun aktuelt, hvis du også har købt en forplade/dør

# 10. Montering af forplade og dør (ekstraudstyr)

**10.1** Sæt den nederste hængseldele (mærket m. R) og den lille underlægsplade på højre sideplade (eller på WS-230: uden underlægsplade på højre forpladeelement).

**10.2** På **WoodStock 230** skal du også fastgøre forbindelsesvinklerne til forpladen.

**10.3** Gør det samme med hængslet til venstre (mærket L) på venstre sideplade (eller på WS-230: på venstre forpladeelement).

**10.4** Sæt nu de øverste hængseldele med underlægsplader (bemærk: mærket L) på venstre dørhalvdel (= uden hul til cylinderlåsen med håndtag) foroven og forneden.

**10.5** Hæng nu forsigtigt den venstre dørhalvdel på.

**10.6** Pres forsigtigt kunststofhylstrene til låsestifterne ind foroven og forneden som afbildet.

**10.7** Før låsestifterne ind og sæt de hvide gummistødpuder på døren foroven og forneden (se cirkel).

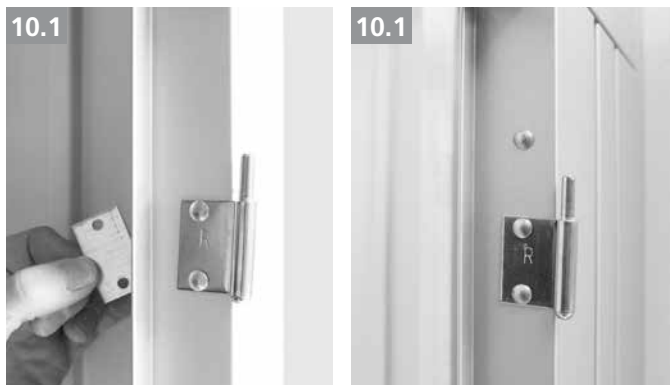

Underlægsplader til de øverste hængseldele (medmonteres foroven og forneden)



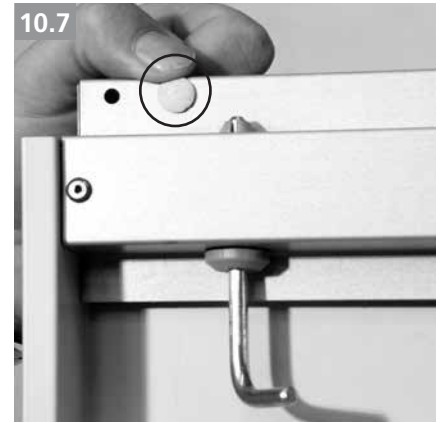
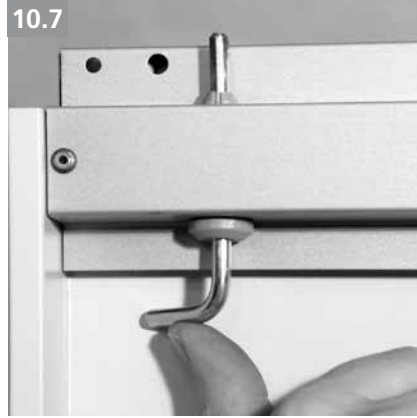
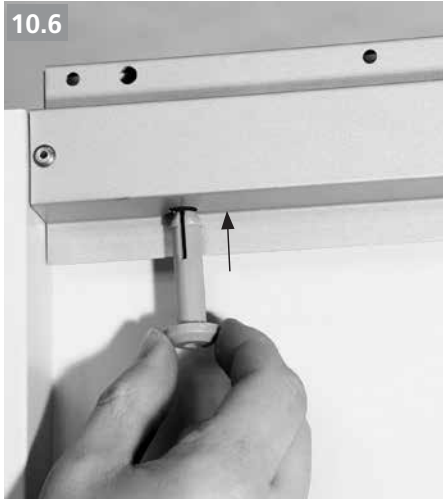

**10.9** Sæt nu de øverste hængseldele med underlægsplader til højre dørhalvdel (= med hul til cylinderlåsen med håndtag) på.

Hæng nu forsigtigt den højre dørhalvdel på.

**10.10** Pres forsigtigt kunststofhylstrene til låsestængerne ind foroven og forneden og anbring desuden gummistødpuderne foroven og forneden (se cirkel). Skru afstivningspladen til dørens inderside fast igen i alle fire hjørner.

**10.11** Monter låsen med begge universalskruer som afbildet. Sørg for, at BIOHORT-logoet ikke vender på hovedet.

**10.12** Sæt låsestængerne fast i låsens udveksling og før låsestængerne gennem kunststofhylstrene foroven og neden.

**10.13** Sikr låsens udveksling med en universal skrue.

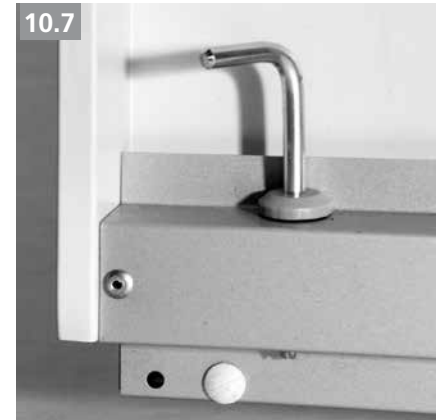

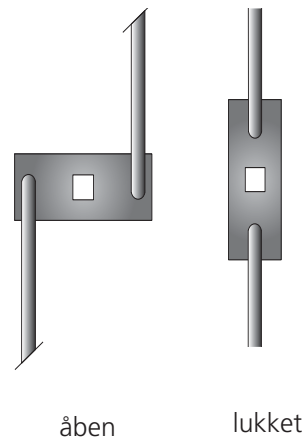
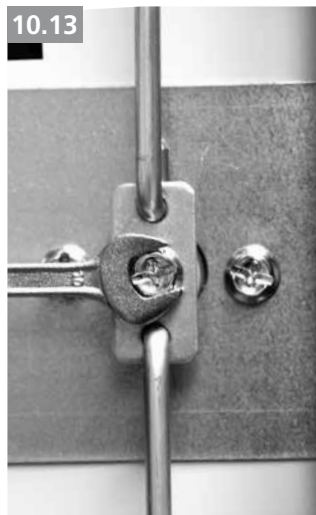

## 11. Færdiggørelse

Afslutningsvis kontrolleres det, om alle skruer, bolte og møtrikker er spændt til.



**Din tilfredshed er vigtig for os!**  
[www.biohort.com/garantieschein](http://www.biohort.com/garantieschein)



### HighLine®

Det ultimative redskabsrum, som opfylder alle krav – også til sikkerhed og funktionalitet. 5 størrelser og 3 farver – sølv metallic, kvartsgrå metallic og mørkegrå metallic.



### Panorama®

Dette skur med sit smukke, vinklede tag passer flot ind i enhver haves panorama. 5 størrelser og 3 farver – sølv metallic, kvartsgrå metallic og mørkegrå metallic.



### AvantGarde®

Passer perfekt til moderne arkitektur og giver livslang glæde. 4 størrelser og 3 farver – sølv metallic, kvartsgrå metallic og mørkegrå metallic.



### Europa

Alt på rette plads – ingen vedligehold – en ægte Biohort klassiker. 9 størrelser og 4 farver – sølv metallic, kvartsgrå metallic, mørkegrå metallic og mørkegrøn.



### Redskabsrum

Hvor pladsen er knap, viser det sin klasse – i haven, på terrassen, i garagen. 3 størrelser og 4 farver - sølv metallic, kvartsgrå metallic, mørkegrå metallic og mørkegrøn.



### MiniGarage

Multifunktionel opbevaringsrumsvidunder uden krav om tilladelse. 2 farver - sølv metallic og mørkegrå metallic.



### WoodStock®

Brændedepot og redskabsrum i forening – Også velegnet til vægmontage. 2 størrelser og 3 farver – sølv metallic, kvartsgrå metallic og mørkegrå metallic.



### StoreMax®

Med sit funktionelle design tilbyder StoreMax® maximal opbevaring på minimal plads. 3 størrelser og 3 farver – sølv metallic, kvartsgrå metallic og mørkegrå metallic.



### HighBoard

Det formfuldendte multitalent til opbevaringsløsninger. 2 størrelser og 3 farver – sølv metallic, kvartsgrå metallic og mørkegrå metallic.



### CornerBoard

Skaber værdifuld plads på altanen eller terrassen. 3 farver: sølv metallic, kvartsgrå metallic og mørkegrå metallic.



### LoungeBox®

Design box til avancerede krav – et smykke til terrasse og have. 2 størrelser og 3 farver – sølv metallic, kvartsgrå metallic og mørkegrå metallic.



### HyndeBox

Skaffer effektivt plads til alt, der egentlig ikke var plads til. 4 størrelser og 5 farver - hvid, sølv metallic, kvartsgrå metallic, mørkegrå metallic og bronze metallic.



### Højbed

Den smukkeste udsigt til en god høst. 4 størrelser og 2 farver: kvartsgrå metallic og mørkegrå metallic.



### Tilbygning CasaNova®

Skræddersyet til dine individuelle ønsker. 9 størrelser og 2 farver – sølv metallic og mørkegrå metallic.

Kontrolnummer:  
Control-number / Contrôle-Qualité / Controlnummer:

Skal anføres ved reklamationer:  
Kontrol- og delnummer for den del, der reklameres over.



Biohort GmbH  
Pürnstein 43, 4120 Neufelden, Österreich  
Tel.: +43-7282-7788-0, Fax-DW: 190  
E-Mail: office@biohort.at, www.biohort.com

Billeder i denne brochure viser produkter og tilbehør i Biohort produkterne, som ikke er inkluderet i prisen. Med forbehold for tekniske ændringer og trykfejl. BH-1957-ZA-09.17-BT (DK)

