

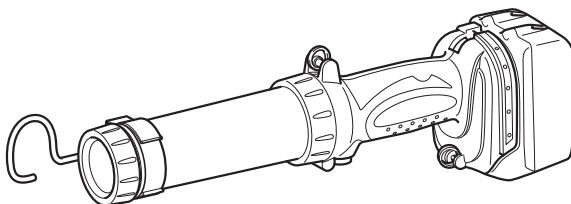

GB	Cordless LED Flashlight	Instruction manual
F	Lampe Torche LED	Manuel d'instructions
D	Akku-Lampe	Betriebsanleitung
I	Torcia LED a batteria	Istruzioni per l'uso
NL	Accu-LED-lamp	Gebruiksaanwijzing
E	Linterna LED Inalámbrica	Manual de instrucciones

DML806

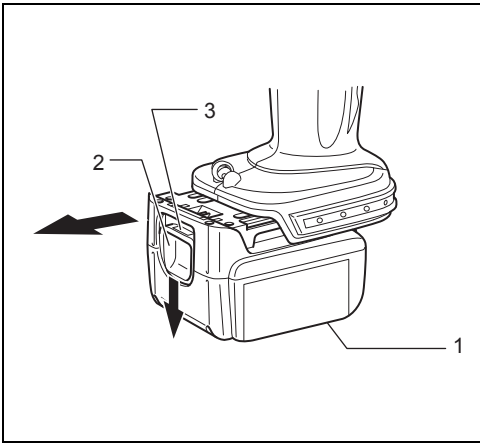



1

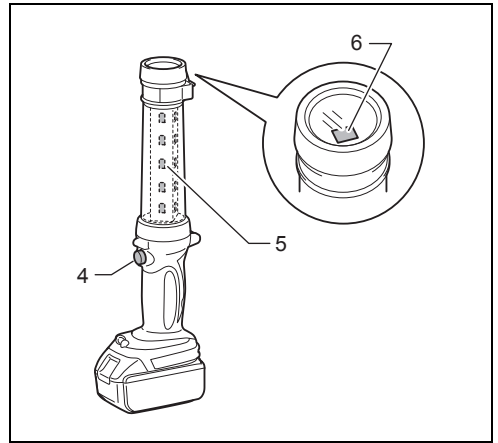

2

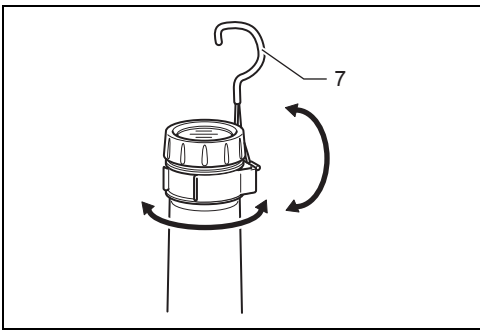

3

ENGLISH

Diagram Legend

- | | | |
|----------------------|-----------------------|---------------|
| 1. Battery cartridge | 4. Switch | 7. Metal Hook |
| 2. Button | 5. Main LED (20 pcs.) | |
| 3. Red Indicator | 6. Sub LED (1 pc.) | |

SPECIFICATIONS

Major Features		Model		
Voltage		DML806		
LED		DC 14.4 V/18 V		
		Main LED 0.5 W x 20 pcs.		
		Sub LED 1.0 W x 1 pc.		
Operating time	Standard battery cartridge	Main LED (20 pcs.) when lit	Main LED (10 pcs.) when lit	Sub LED (1 pc.) when lit
	BL1415	Approx. 2.0 hours	Approx. 3.5 hours	Approx. 11 hours
	BL1415N	Approx. 2.5 hours	Approx. 4.5 hours	Approx. 14 hours
	BL1430/BL1430B	Approx. 4.0 hours	Approx. 8.0 hours	Approx. 24 hours
	BL1440	Approx. 6.5 hours	Approx. 12 hours	Approx. 38 hours
	BL1450	Approx. 9.0 hours	Approx. 17 hours	Approx. 53 hours
	BL1460B	Approx. 9.5 hours	Approx. 18 hours	Approx. 57 hours
	BL1815	Approx. 2.5 hours	Approx. 5.0 hours	Approx. 14 hours
	BL1815N	Approx. 3.0 hours	Approx. 6.0 hours	Approx. 17 hours
	BL1820/BL1820B	Approx. 4.0 hours	Approx. 8.5 hours	Approx. 23 hours
	BL1830/BL1830B	Approx. 6.0 hours	Approx. 11 hours	Approx. 33 hours
	BL1840/BL1840B	Approx. 8.5 hours	Approx. 16 hours	Approx. 46 hours
BL1850/BL1850B	Approx. 11 hours	Approx. 21 hours	Approx. 59 hours	
BL1860B	Approx. 13 hours	Approx. 25 hours	Approx. 71 hours	
Dimensions (with BL1830, without hook)		L 365 mm x W 78 mm x H 119 mm		
Weight (without battery)		0.4 kg		

- Due to our ongoing research and development, the specifications herein are subject to change without notice.
- Note: Specifications may differ from country to country.

Symbols

The following show the symbols used for the equipment. Be sure that you understand their meaning before use.



..... Read instruction manual.



..... Indoor use only



..... Only for EU countries
Do not dispose of electric equipment or battery pack together with household waste material!

In observance of the European Directives, on Waste Electric and Electronic Equipment and Batteries and Accumulators and Waste Batteries and Accumulators and their implementation in accordance with national laws, electric equipment and batteries and battery pack(s) that have reached the end of their life must be collected separately and returned to an

environmentally compatible recycling facility.



..... Optical Radiation (UV and IR).
Minimize exposure to eyes or skin.



..... Do not stare at the operating light source.



..... Use appropriate shielding or eyes protection.



..... Take particular care and attention!

IMPORTANT SAFETY INSTRUCTIONS

⚠ WARNING: When using electric tools, basic safety precautions should always be followed to reduce the risk of fire, electric shock, and personal injury, including the following:

READ ALL INSTRUCTIONS.

⚠ CAUTION:

1. When the tool is not in use, always switch off, and unplug/remove the battery cartridge from the tool.
2. Do not cover or clog the lit tool with cloth or carton, etc. Covering or clogging it may cause a flame.
3. Do not use the tool in damp or wet locations. Do not expose the tool to rain or snow. Do not wash it in water.
4. Do not use the tool in explosive atmospheres, such as in the presence of flammable liquids, gases or dust.
5. Do not look in the LED light or see the source of light directly.

The lamp was classified at risk Group 1.

- a) The lamp or lamp system is in excess of the Exempt Group and that the viewer related risk is dependent upon how the users install and use the product;
- b) The most restrictive optical radiation hazard and other optical radiation hazards in excess of Exempt Group.
- c) Proper assembly, installation, maintenance and safe use, including clear warnings concerning precautions to avoid possible exposure to hazardous optical radiation.
- d) Advice on safe operation procedures and warnings concerning reasonably foreseeable malpractices, malfunctions and hazardous failure modes.
- e) NOTICE: UV and IR emitted from this product.
- f) WARNING: IR emitted from this product.
- g) CAUTION: Possibly hazardous optical radiation emitted from this product.
- h) Minimize exposure to eyes or skin. Use appropriate shielding.
- i) Use appropriate shielding or eye protection.
- j) Do not stare at operating lamp. May be harmful to the eyes.
- k) Eye or skin irritation may result from exposure. Avoid eye exposure.

Battery tool use and care

1. Recharge only with the charger specified by the manufacturer. A charger that is suitable for one type of battery cartridge may create a risk of fire when used with another battery cartridge.
2. Use power tools only with specifically designated battery cartridges. Use of any other battery cartridges may create a risk of injury and fire.
3. When the battery cartridge is not in use, keep it away from other metal objects, like paper clips, coins, keys, nails, screws or other small metal objects that can make a connection from one terminal to another. Shorting the battery terminals together may cause burns or a fire.
4. Under abusive conditions, liquid may be ejected from the battery; avoid contact. If contact accidentally occurs, flush with water. If liquid contacts eyes, additionally seek medical help. Liquid ejected from the battery may cause irritation or burns.

IMPORTANT SAFETY INSTRUCTIONS FOR BATTERY CARTRIDGE

1. Before using battery cartridge, read all instructions and cautionary markings on (1) battery charger, (2) battery, and (3) product using battery.

2. Do not disassemble battery cartridge.
3. If operating time has become excessively shorter, stop operating immediately. It may result in a risk of overheating, possible burns and even an explosion.
4. If electrolyte gets into your eyes, rinse them out with clear water and seek medical attention right away. It may result in loss of your eyesight.
5. Do not short the battery cartridge:
 - (1) Do not touch the terminals with any conductive material.
 - (2) Avoid storing battery cartridge in a container with other metal objects such as nails, coins, etc.
 - (3) Do not expose battery cartridge to water or rain. A battery short can cause a large current flow, overheating, possible burns and even a breakdown.
6. Do not store the tool and battery cartridge in locations where the temperature may reach or exceed 50°C (122°F).
7. Do not incinerate the battery cartridge even if it is severely damaged or is completely worn out. The battery cartridge can explode in a fire.
8. Be careful not to drop or strike battery.
9. Do not use a damaged battery.
10. Follow your local regulations relating to disposal of battery.

Tips for maintaining maximum battery life

1. Charge the battery cartridge before completely discharged.
Always stop tool operation and charge the battery cartridge when you notice less tool power.
2. Never recharge a fully charged battery cartridge. Overcharging shortens the battery service life.
3. Charge the battery cartridge with room temperature at 10°C - 40°C (50°F - 104°F). Let a hot battery cartridge cool down before charging it.
4. Charge the battery cartridge if you do not use it for a long period.(more than six months).

Save all warnings and instructions for future reference.

FUNCTIONAL DESCRIPTION

Installing or removing the battery cartridge (Fig. 1)

⚠ CAUTION:

- Always switch off the tool before installing or removing of the battery cartridge.
- **Hold the tool and the battery cartridge firmly when installing or removing battery cartridge.** Failure to hold the tool and the battery cartridge firmly may cause them to slip off your hands and result in damage to the tool and battery cartridge and a personal injury.

To remove the battery cartridge, slide it from the tool while sliding the button on the front of the cartridge.

To install the battery cartridge, align the tongue on the battery cartridge with the groove in the housing and slip it into place. Insert it all the way until it locks in place with a little click. If you can see the red indicator on the upper side of the button, it is not locked completely.

⚠ CAUTION:

- Always install the battery cartridge fully until the red indicator cannot be seen. If not, it may accidentally fall out of the tool, causing injury to you or someone around you.
- Do not install the battery cartridge forcibly. If the cartridge does not slide in easily, it is not being inserted correctly.

Switch operations (Fig. 2)

⚠ CAUTION:

- Do not look in the LED light or see the source of light directly.

Press the switch as shown below to change modes.

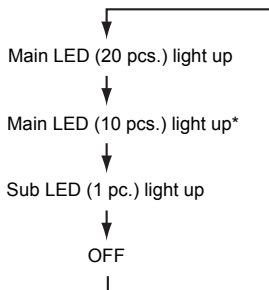

* The LEDs that will light up are the two rows on the switch side.

Metal hook (Fig. 3)

Pivot the metal hook upright before using it. The hook can be turned at 360° and removed.

MAINTENANCE

To maintain product safety and reliability, repairs and maintenance should be carried out by a Makita Authorized Service Center.

⚠ CAUTION:

- Never use gasoline, benzine, thinner, alcohol or the like. Discoloration, deformation or cracks may result.

OPTIONAL ACCESSORIES

⚠ CAUTION:

These accessories or attachments are recommended for use with your Makita tool specified in this manual. The use of any other accessories or attachments might present a risk of injury to persons. The accessories or attachments should be used only in the proper and intended manner.

- Shoulder strap
- Makita genuine battery and charger

NOTE:

- Some items in the list may be included in the tool package as standard accessories. They may differ from country to country.

Légende du schéma

- | | | |
|-----------------|-----------------------|-----------------------|
| 1. Batterie | 4. Interrupteur | 7. Crochet métallique |
| 2. Bouton | 5. 20 LED principales | |
| 3. Voyant rouge | 6. 1 LED secondaire | |

SPÉCIFICATIONS

Principales fonctions		Modèle		
Tension		DML806		
LED		14,4 V/18 V C.C.		
		20 LED principales 0,5 W		
		1 LED secondaire 1,0 W		
Durée de fonctionnement	Batterie standard	20 LED principales si allumé	10 LED principales si allumé	1 LED secondaire si allumé
	BL1415	Environ 2,0 heures	Environ 3,5 heures	Environ 11 heures
	BL1415N	Environ 2,5 heures	Environ 4,5 heures	Environ 14 heures
	BL1430/BL1430B	Environ 4,0 heures	Environ 8,0 heures	Environ 24 heures
	BL1440	Environ 6,5 heures	Environ 12 heures	Environ 38 heures
	BL1450	Environ 9,0 heures	Environ 17 heures	Environ 53 heures
	BL1460B	Environ 9,5 heures	Environ 18 heures	Environ 57 heures
	BL1815	Environ 2,5 heures	Environ 5,0 heures	Environ 14 heures
	BL1815N	Environ 3,0 heures	Environ 6,0 heures	Environ 17 heures
	BL1820/BL1820B	Environ 4,0 heures	Environ 8,5 heures	Environ 23 heures
	BL1830/BL1830B	Environ 6,0 heures	Environ 11 heures	Environ 33 heures
	BL1840/BL1840B	Environ 8,5 heures	Environ 16 heures	Environ 46 heures
BL1850/BL1850B	Environ 11 heures	Environ 21 heures	Environ 59 heures	
BL1860B	Environ 13 heures	Environ 25 heures	Environ 71 heures	
Dimensions (avec BL1830, sans crochet)		L 365 mm x P 78 mm x H 119 mm		
Poids (sans la batterie)		0,4 kg		

- Étant donné notre recherche et notre développement continus, les spécifications contenues dans ce manuel sont sujettes à des modifications sans préavis.
- Remarque : Les spécifications peuvent varier suivant les pays.

Symboles

Les symboles utilisés pour l'appareil sont indiqués ci-dessous.

Assurez-vous d'avoir bien compris leur signification avant d'utiliser l'appareil.



..... Lire le manuel d'instructions.



..... Utilisation en intérieur uniquement



..... Pour les pays européens uniquement
Ne pas jeter les appareils électriques et les bloc-batteries dans les ordures ménagères !

Conformément aux directives européennes relatives aux déchets d'équipements électriques ou électroniques (DEEE) ainsi qu'aux batteries, aux accumulateurs et aux batteries et accumulateurs usagés et à leur transposition dans la législation nationale, les appareils électriques, les

batteries et les bloc-batteries doivent être collectés à part et être soumis à un recyclage respectueux de l'environnement.



..... Rayonnement optique (UV et infrarouge).
Limiter l'exposition des yeux et de la peau.



..... Ne pas regarder fixement la source lumineuse lorsqu'elle fonctionne.



..... Utiliser un écran de protection adéquat ou une protection pour les yeux.



..... Faire preuve de prudence et de vigilance !

CONSIGNES DE SÉCURITÉ IMPORTANTES

⚠ AVERTISSEMENT : Lors de l'utilisation d'outils électriques, vous devez toujours prendre des précautions élémentaires en matière de sécurité pour réduire les risques d'incendie, de choc électrique et de blessure. Ces précautions sont notamment les suivantes :

LISEZ TOUTES LES INSTRUCTIONS.

⚠ ATTENTION :

1. Après avoir utilisé l'appareil, vous devez toujours l'éteindre et débrancher/retirer la batterie.
2. Ne recouvrez pas et n'obturez pas la lampe avec du tissu, du carton ou autre. Vous risqueriez de déclencher un incendie.
3. N'utilisez pas l'outil dans les endroits humides ou mouillés. N'exposez pas l'outil à la pluie et à la neige. Ne la lavez pas dans l'eau.
4. N'utilisez pas l'outil dans les atmosphères explosives, par exemple en présence de liquides, gaz ou poussières inflammables.
5. Ne regardez pas directement la lumière de la LED ou la source lumineuse.

La lampe a été classée dans le groupe 1 en matière de risques.

- a) La lampe ou le système de lampe est supérieur(e) au groupe d'exceptions et le risque lié à la visionneuse dépend de la manière dont les utilisateurs installent et utilisent le produit.
- b) Danger de rayonnement optique le plus restrictif et autres dangers de rayonnement optiques supérieurs au groupe d'exceptions.
- c) Montage, installation, entretien et utilisation en toute sécurité complets, y compris mises en garde claires pour éviter l'éventuelle exposition au rayonnement optique dangereux.
- d) Conseils sur les procédures de fonctionnement en toute sécurité et les mises en garde concernant les fautes professionnelles, dysfonctionnements et modes de défaillance dangereux raisonnablement prévisibles.
- e) NOTE : rayons UV et infrarouges émis par ce produit.
- f) AVERTISSEMENT : rayons infrarouges émis par ce produit.
- g) ATTENTION : risque de rayonnements optiques dangereux par ce produit.
- h) Limitez l'exposition des yeux et de la peau. Utilisez une protection adéquate.
- i) Utilisez un écran de protection adéquat ou une protection pour les yeux.
- j) Ne regardez pas fixement la lampe lorsqu'elle fonctionne. Vous risqueriez de vous blesser les yeux.
- k) Une exposition peut entraîner une irritation des yeux ou de la peau. Évitez d'exposer vos yeux.

Utilisation et entretien de la batterie

1. N'utilisez que le chargeur spécifié par le fabricant. Un chargeur adapté à un type de batterie peut créer un risque d'incendie s'il est utilisé avec un autre type de batterie.

2. Utilisez les outils électriques uniquement avec les batteries indiquées. L'utilisation d'autres types de batterie peut créer un risque de blessures et d'incendie.
3. Lorsque vous n'utilisez pas la batterie, tenez-la éloignée de tout objet métallique, tel que les trombones, pièces de monnaie, clefs, clous, vis ou autres petits objets métalliques susceptibles de faire office de connexion d'une borne à l'autre. Court-circuiter les bornes de la batterie peut provoquer des brûlures ou un incendie.
4. En cas de mauvaise utilisation, du liquide peut fuir de la batterie ; évitez tout contact. En cas de contact accidentel, nettoyez la surface en question à l'eau. Si du liquide entre en contact avec vos yeux, consultez un médecin. Le liquide éjecté de la batterie peut provoquer une irritation ou des brûlures.

IMPORTANTES CONSIGNES DE SÉCURITÉ POUR LA BATTERIE

1. Avant d'utiliser la batterie, lisez toutes les consignes et tous les avertissements inscrits sur (1) le chargeur, (2) la batterie et (3) l'appareil alimenté par la batterie.
2. Ne démontez pas la batterie.
3. Cessez immédiatement d'utiliser l'appareil si le temps de fonctionnement devient excessivement court. Il y a risque de surchauffe, de brûlures, voire d'explosion.
4. Si l'électrolyte pénètre dans vos yeux, rincez-les à l'eau claire et consultez immédiatement un médecin. Il y a risque de perte de la vue.
5. Ne court-circuitez pas la batterie :
 - (1) Ne touchez les bornes avec aucun matériau conducteur.
 - (2) Évitez de ranger la batterie dans un contenant où se trouvent d'autres objets métalliques tels que des clous, pièces de monnaie, etc.
 - (3) N'exposez pas la batterie à l'eau ou à la pluie. Un court-circuit de la batterie risque de provoquer un fort courant, une surchauffe, parfois des brûlures, voire une panne.
6. Ne rangez pas l'outil ou la batterie dans des endroits où la température risque d'atteindre ou de dépasser 50 °C (122 °F).
7. Ne jetez pas la batterie au feu, même si elle est gravement endommagée ou complètement épuisée. La batterie peut exploser au contact du feu.
8. Veillez à ne pas laisser tomber ou heurter la batterie.
9. N'utilisez pas de batterie endommagée.
10. Suivez les réglementations locales en ce qui concerne la collecte des batteries.

Conseils pour garantir une durée de vie optimale de la batterie

1. Rechargez la batterie avant qu'elle soit complètement épuisée. Arrêtez toujours l'outil et rechargez la batterie lorsque vous constatez que la puissance de l'outil diminue.
2. Ne rechargez jamais une batterie complètement chargée. La surcharge réduit la durée de service de la batterie.
3. Chargez la batterie lorsque la température ambiante est comprise entre 10 °C et 40 °C (50 °F et 104 °F). Si

une batterie est chaude, laissez-la refroidir avant de la charger.

- Chargez la batterie si vous ne l'avez pas utilisée pendant une période prolongée (plus de six mois).

Conservez l'ensemble des avertissements et des consignes pour vous y reporter ultérieurement.

DESCRIPTION DU FONCTIONNEMENT

Installation et retrait de la batterie (Fig. 1)

⚠ ATTENTION :

- Mettez toujours l'outil hors tension avant d'installer ou de retirer la batterie.
- Tenez fermement l'outil et la batterie lors de l'installation ou du retrait de la batterie.** Si vous ne tenez pas fermement l'outil et la batterie, ils risquent de glisser et de s'abîmer ou de vous blesser.

Pour retirer la batterie, faites glisser le bouton à l'avant de la batterie et sortez la batterie.

Pour installer la batterie, alignez sa languette sur la rainure qui se trouve à l'intérieur du carter, puis faites glisser la batterie pour la mettre en place. Insérez-la bien à fond jusqu'à ce qu'elle se verrouille en émettant un léger clic. Si vous voyez le voyant rouge sur la face supérieure du bouton, la batterie n'est pas parfaitement verrouillée.

⚠ ATTENTION :

- Installez toujours la batterie à fond, de sorte que le voyant rouge ne soit plus visible. À défaut, elle risque de tomber accidentellement de l'outil et de vous blesser ou de blesser une personne située près de vous.
- Ne forcez pas pour installer la batterie. Si la batterie ne glisse pas aisément, elle n'est pas insérée correctement.

Fonctionnement de l'interrupteur (Fig. 2)

⚠ ATTENTION :

- Ne regardez pas directement la lumière de la LED ou la source lumineuse.

Pour changer de mode, appuyez sur l'interrupteur comme illustré ci-dessous.

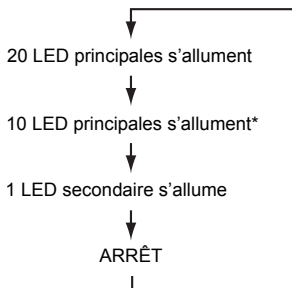

- * Les LED qui s'allument sont celles des deux rangées du côté de l'interrupteur.

Crochet métallique (Fig. 3)

Faites pivoter le crochet métallique à la verticale avant de l'utiliser.

Vous pouvez tourner le crochet à 360° et le retirer.

ENTRETIEN

Pour garantir la sûreté et la fiabilité du produit, les réparations et l'entretien doivent être confiés à un Centre de service après-vente Makita agréé.

⚠ ATTENTION :

- N'utilisez jamais d'essence, de benzine, de diluant, d'alcool ou de produit similaire. Ces produits risquent de provoquer des décolorations, des déformations ou des fissures.

ACCESSOIRES FOURNIS EN OPTION

⚠ ATTENTION :

Il est recommandé d'utiliser ces accessoires ou pièces complémentaires avec l'outil Makita spécifié dans le présent manuel. L'utilisation de tout autre accessoire ou pièce complémentaire peut comporter un risque de blessure. Ces accessoires ou pièces complémentaires doivent être utilisés correctement, de la façon prévue.

- Sangle du harnais
- Batterie et chargeur Makita d'origine

REMARQUE :

- Certains éléments de la liste peuvent être inclus en tant qu'accessoires standard dans le coffret de l'outil envoyé. Ils peuvent varier suivant les pays.

Abbildungslegende

- | | | |
|------------------|-------------------------|----------------|
| 1. Akkublock | 4. Schalter | 7. Metallhaken |
| 2. Taste | 5. Haupt-LED (20 Stück) | |
| 3. Roter Bereich | 6. Zusatz-LED (1 Stück) | |

TECHNISCHE DATEN

Hauptmerkmale		Modell			DML806		
Spannung		14,4 V/18 V Gleichspannung					
LED		Haupt-LED 0,5 W x 20 Stück					
		Zusatz-LED 1,0 W x 1 Stück					
Betriebszeit	Standard-Akkublock	Haupt-LED (20 Stück), leuchtend	Haupt-LED (10 Stück), leuchtend	Zusatz-LED (1 Stück), leuchtend			
	BL1415	ca. 2,0 Stunden	ca. 3,5 Stunden	ca. 11 Stunden			
	BL1415N	ca. 2,5 Stunden	ca. 4,5 Stunden	ca. 14 Stunden			
	BL1430/BL1430B	ca. 4,0 Stunden	ca. 8,0 Stunden	ca. 24 Stunden			
	BL1440	ca. 6,5 Stunden	ca. 12 Stunden	ca. 38 Stunden			
	BL1450	ca. 9,0 Stunden	ca. 17 Stunden	ca. 53 Stunden			
	BL1460B	ca. 9,5 Stunden	ca. 18 Stunden	ca. 57 Stunden			
	BL1815	ca. 2,5 Stunden	ca. 5,0 Stunden	ca. 14 Stunden			
	BL1815N	ca. 3,0 Stunden	ca. 6,0 Stunden	ca. 17 Stunden			
	BL1820/BL1820B	ca. 4,0 Stunden	ca. 8,5 Stunden	ca. 23 Stunden			
	BL1830/BL1830B	ca. 6,0 Stunden	ca. 11 Stunden	ca. 33 Stunden			
	BL1840/BL1840B	ca. 8,5 Stunden	ca. 16 Stunden	ca. 46 Stunden			
	BL1850/BL1850B	ca. 11 Stunden	ca. 21 Stunden	ca. 59 Stunden			
BL1860B	ca. 13 Stunden	ca. 25 Stunden	ca. 71 Stunden				
Abmessungen (mit BL1830, ohne Haken)		L 365 mm x B 78 mm x H 119 mm					
Gewicht (ohne Akku)		0,4 kg					

- Aufgrund unserer andauernden Forschung und Weiterentwicklung sind Änderungen an den hier angegebenen Technischen Daten ohne Vorankündigung vorbehalten.
- Hinweis: Die Technischen Daten können in den einzelnen Ländern voneinander abweichen.

Symbole

Im Folgenden sind die im Zusammenhang mit diesem Gerät verwendeten Symbole dargestellt. Machen Sie sich vor der Benutzung des Geräts unbedingt mit diesen Symbolen vertraut.

 Lesen Sie die Betriebsanleitung.

 Verwendung nur im Inneren

 Nur für EU-Länder Entsorgen Sie Elektrowerkzeuge, Batterien und Akkus nicht über den Hausmüll! Gemäß der Europäischen Richtlinie über Elektro- und Elektronik- Altgeräte und über Batterien und Akkumulatoren sowie Altbatterien und Altakkumulatoren und ihrer Umsetzung in nationales Recht müssen verbrauchte Elektrowerkzeuge sowie Altbatterien und Altakkumulatoren

getrennt gesammelt und einer umweltgerechten Wiederverwertung zugeführt werden.

 Optische Strahlung (ultraviolette und infrarote Strahlung). Setzen Sie Ihre Augen und Haut möglichst wenig dieser Strahlung aus.

 Blicken Sie nicht direkt in die leuchtende Lichtquelle.

 Verwenden Sie geeignete Abschirmungen bzw. einen Augenschutz.

 Besondere Aufmerksamkeit erforderlich!

WICHTIGE SICHERHEITSHINWEISE

⚠️ WARNUNG: Bei der Verwendung von Elektrogeräten müssen stets grundlegende Sicherheitsmaßnahmen befolgt werden, zu denen auch die im Folgenden genannten gehören, um die Gefahr von Verletzungen, Stromschlägen und Bränden zu verringern.

LESEN SIE ALLE ANWEISUNGEN AUFMERKSAM DURCH.

⚠️ ACHTUNG:

1. Wenn das Gerät nicht verwendet wird, schalten Sie es stets aus, und trennen/entfernen Sie den Akkublock aus dem Gerät.
2. Bedecken oder umwickeln Sie das eingeschaltete Gerät nicht mit Stoff, Karton oder ähnlichen Gegenständen, da es anderenfalls zu einem Brand kommen kann.
3. Das Werkzeug darf nicht an feuchten oder nassen Orten verwendet werden. Das Werkzeug darf weder Regen noch Schnee ausgesetzt werden. Waschen Sie das Werkzeug nicht mit Wasser ab.
4. Betreiben Sie das Gerät niemals in explosionsgefährdeten Umgebungen, wie etwa in der Nähe von brennbaren Flüssigkeiten, Gasen oder Staub.
5. Schauen Sie nicht direkt in die LED-Lampe oder in die Lichtquelle.

Die Lampe wurde in die Gefahrengruppe 1 eingestuft.

- a) Die Lampe bzw. das Lampensystem fallen nicht in die Gruppe freier Geräte; die Gefahren, denen die Betrachter ausgesetzt sind, sind von der Installation und der Gebrauchsweise des Benutzers abhängig.
- b) Die größte Gefahr durch optische Strahlungen und sonstige Gefahren durch optische Strahlungen fallen nicht in die Gruppe freier Geräte.
- c) Ein ordnungsgemäßer Zusammenbau, eine ordnungsgemäße Installation und Wartung und der ungefährliche Gebrauch, einschließlich verständlicher Warnungen bezüglich Vorsichtsmaßnahmen, sind Voraussetzung dafür zu verhindern, dass sich Menschen gefährlichen optischen Strahlungen aussetzen.
- d) Geben Sie Hinweise bezüglich sicherer Betriebsverfahren und Warnungen bezüglich begründeter vorhersehbarer Fehlverhalten, Fehlfunktionen und gefährlicher Fehlerzustände.
- e) HINWEIS: Von diesem Produkt werden UV-Strahlung und Infrarotstrahlung abgegeben.
- f) WARNUNG: Von diesem Produkt wird Infrarotstrahlung abgegeben.
- g) ACHTUNG: Von diesem Produkt werden gefährliche optische Strahlungen abgegeben.
- h) Setzen Sie Ihre Augen und Haut möglichst wenig dieser Strahlung aus. Gebrauchen Sie geeignete Abschirmungen.
- i) Verwenden Sie geeignete Abschirmungen bzw. einen Augenschutz.
- j) Blicken Sie nicht direkt in die eingeschaltete Lampe. Andernfalls gefährden Sie Ihre Sehfähigkeit.

- k) Durch die Strahlungen kann es zu Irritationen von Augen und Haut kommen. Vermeiden Sie, dass die Augen den Strahlen ausgesetzt werden.

Verwendung und Pflege von akkubetriebenen Werkzeugen

1. Der Akku darf nur mit dem vom Hersteller vorgegebenen Ladegerät aufgeladen werden. Ein Ladegerät, das sich für den einen Akkublocktyp eignet, kann bei der Verwendung mit einem anderen Akkublock eine Brandgefahr darstellen.
2. Elektrowerkzeuge und Elektrogeräte dürfen nur mit den speziell dafür vorgesehenen Akkublocks betrieben werden. Bei Verwendung anderer Akkublocke besteht Verletzungs- und Brandgefahr.
3. Nicht verwendete Akkublocke dürfen nicht in der Nähe von anderen metallischen Gegenständen wie Büroklammern, Münzen, Schlüsseln, Nägeln, Schrauben oder sonstigen metallischen Kleingegenständen aufbewahrt werden, da durch derartige Gegenstände die Gefahr besteht, dass eine leitende Verbindung zwischen den Kontakten hergestellt wird. Ein Kurzschluss der Akkukontakte kann Verbrennungen verursachen oder eine Brandgefahr darstellen.
4. Bei unsachgemäßem Gebrauch kann Flüssigkeit aus dem Akku austreten; vermeiden Sie in diesem Fall jeglichen Kontakt mit der Flüssigkeit. Wenn Sie versehentlich mit Akkuflüssigkeit in Berührung geraten, waschen Sie die betroffene Stelle gründlich mit Wasser ab. Wenn die Flüssigkeit in die Augen geraten ist, suchen Sie anschließend umgehend einen Arzt auf. Die aus dem Akku austretende Flüssigkeit kann Hautreizungen und Verbrennungen verursachen.

WICHTIGE SICHERHEITSANWEISUNGEN FÜR AKKUBLOCK

1. Lesen Sie sich vor der Verwendung des Akkublocks alle Anweisungen und Sicherheitshinweise für das Akkuladegerät (1), den Akku (2) und das Produkt (3), für das der Akku verwendet wird, sorgfältig durch.
2. Der Akkublock darf nicht zerlegt werden.
3. Falls die Betriebsdauer erheblich kürzer wird, beenden Sie den Betrieb umgehend. Anderenfalls besteht die Gefahr einer Überhitzung sowie die Gefahr von Verbrennungen und sogar einer Explosion.
4. Wenn Elektrolyt in die Augen geraten ist, waschen Sie die Augen mit klarem Wasser aus und suchen Sie sofort einen Arzt auf. Anderenfalls kann es zum Verlust der Sehfähigkeit kommen.
5. Vermeiden Sie einen Kurzschluss des Akkublocks:
 - (1) Die Kontakte dürfen nicht mit leitenden Materialien in Berührung kommen.
 - (2) Der Akkublock darf nicht in einem Behälter aufbewahrt werden, in dem sich andere metallische Gegenstände wie beispielsweise Nägel, Münzen usw. befinden.
 - (3) Der Akkublock darf keiner Feuchtigkeit und keinem Regen ausgesetzt werden.

Ein Kurzschluss des Akkus kann zu elektrischen Strömen hoher Stärke, Überhitzung, Verbrennungen und sogar zu einer Zerstörung des Geräts führen.

- Gerät und Akkublock dürfen nicht an Orten aufbewahrt werden, an denen Temperaturen von 50 °C oder darüber erreicht werden können.
- Auch schwer beschädigte oder völlig unbrauchbar gewordene Akkublöcke dürfen nicht verbrannt werden. Ein Akkublock kann in den Flammen explodieren.
- Lassen Sie den Akku nicht fallen und vermeiden Sie Schläge gegen den Akku.
- Verwenden Sie niemals einen beschädigten Akku.
- Befolgen Sie die in Ihrem Land geltenden Bestimmungen zur Entsorgung von Akkus.

Tipps für eine maximale Nutzungsdauer von Akkus

- Laden Sie den Akkublock auf, bevor der Akku vollständig entladen ist. Beenden Sie stets den Betrieb des Werkzeugs, und laden Sie den Akkublock auf, sobald Sie eine verringerte Werkzeugeistung bemerken.
- Ein voll aufgeladener Akkublock darf niemals erneut geladen werden. Durch Überladungen wird die Lebensdauer des Akkus verkürzt.
- Laden Sie den Akkublock bei einer Zimmertemperatur von 10°C bis 40°C auf. Lassen Sie einen heißen Akkublock vor dem Aufladen abkühlen.
- Laden Sie den Akkublock auf, wenn Sie diesen für längere Zeit nicht verwenden (mehr als sechs Monate).

Bewahren Sie alle Warnhinweise und Anweisungen zum späteren Nachschlagen gut auf.

FUNKTIONSBESCHREIBUNG

Einsetzen und Entfernen des Akkublocks (Abb. 1)

⚠ ACHTUNG:

- Schalten Sie das Werkzeug stets aus, bevor Sie den Akkublock einsetzen oder abnehmen.
- Halten Sie das Werkzeug und den Akkublock sicher fest, wenn Sie den Akkublock einsetzen oder herausnehmen.** Andernfalls könnte Ihnen das Werkzeug oder der Akkublock aus den Händen fallen, sodass das Werkzeug oder der Akkublock beschädigt werden oder diese Verletzungen verursachen.

Zum Abnehmen des Akkublocks müssen Sie die Taste auf der Vorderseite des Akkublocks schieben und gleichzeitig den Akkublock aus dem Gerät herausziehen. Zum Einsetzen des Akkublocks müssen Sie die Zunge des Akkublocks an der Rille im Gehäuse ausrichten und in die gewünschte Position schieben. Setzen Sie den Akkublock ganz ein, bis er mit einem leisen Klick hörbar einrastet. Wenn Sie den roten Bereich oben auf der Taste sehen können, ist der Akkublock nicht ganz eingerastet.

⚠ ACHTUNG:

- Setzen Sie den Akkublock unbedingt ganz ein, bis der rote Bereich nicht mehr zu sehen ist. Andernfalls kann

der Akkublock versehentlich aus dem Werkzeug fallen und Sie oder umstehende Personen verletzen.

- Wenden Sie beim Einsetzen des Akkublocks keine Gewalt an. Wenn der Akkublock nicht leicht hineingleitet, haben Sie ihn nicht richtig angesetzt.

Schaltvorgänge (Abb. 2)

⚠ ACHTUNG:

- Schauen Sie nicht direkt in die LED-Lampe oder in die Lichtquelle.

Drücken Sie den Schalter wie nachfolgend dargestellt, um den Betriebsmodus zu ändern.

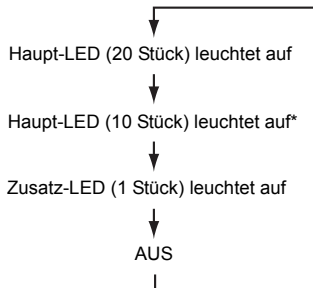

- * Die aufleuchtenden LEDs sind die beiden Reihen auf der Schalterseite.

Metallhaken (Abb. 3)

Drehen Sie den Metallhaken vor der Verwendung nach oben.

Der Haken kann um 360° gedreht und abgenommen werden.

WARTUNG

Zur Gewährleistung der Sicherheit und der Zuverlässigkeit des Produkts sollten alle Reparaturen und Wartungsarbeiten von einem durch Makita autorisierten Servicecenter durchgeführt werden.

⚠ ACHTUNG:

- Verwenden Sie zum Reinigen niemals Kraftstoffe, Benzin, Verdünnern, Alkohol oder Ähnliches. Dies kann zu Verfärbungen, Verformungen oder Rissen führen.

SONDERZUBEHÖR

⚠ ACHTUNG:

Für das in diesem Handbuch beschriebene Gerät von Makita werden die folgenden Zubehör- und Zusatzteile empfohlen. Die Verwendung anderer Zubehör- und Zusatzteile kann zu Personenschäden führen. Die Zubehör- und Zusatzteile dürfen nur auf ordnungsgemäße Weise für den Zweck verwendet werden, für den sie vorgesehen wurden.

- Schultergurt
- Original-Akku und Original-Ladegerät von Makita

HINWEIS:

- Einige der in der Liste aufgeführten Elemente sind dem Werkzeugpaket als Standardzubehör beigelegt. Diese können in den einzelnen Ländern voneinander abweichen.

Legenda diagramma

- | | | |
|---------------------|----------------------------|---------------------|
| 1. Batteria | 4. Interruttore | 7. Gancio Metallico |
| 2. Pulsante | 5. LED principale (20 pz.) | |
| 3. Indicatore Rosso | 6. LED secondario (1 pz.) | |

SCHEMA TECNICA



Caratteristiche principali		Modello		
Tensione		DML806		
LED		14,4 V/18 V CC		
		LED principale 0,5 W x 20 pz.		
		LED secondario 1,0 W x 1 pz.		
Tempo di funzionamento	Batteria standard	LED principale (20 pz.) quando acceso	LED principale (10 pz.) quando acceso	LED secondario (1 pz.) quando acceso
	BL1415	Circa 2,0 ore	Circa 3,5 ore	Circa 11 ore
	BL1415N	Circa 2,5 ore	Circa 4,5 ore	Circa 14 ore
	BL1430/BL1430B	Circa 4,0 ore	Circa 8,0 ore	Circa 24 ore
	BL1440	Circa 6,5 ore	Circa 12 ore	Circa 38 ore
	BL1450	Circa 9,0 ore	Circa 17 ore	Circa 53 ore
	BL1460B	Circa 9,5 ore	Circa 18 ore	Circa 57 ore
	BL1815	Circa 2,5 ore	Circa 5,0 ore	Circa 14 ore
	BL1815N	Circa 3,0 ore	Circa 6,0 ore	Circa 17 ore
	BL1820/BL1820B	Circa 4,0 ore	Circa 8,5 ore	Circa 23 ore
	BL1830/BL1830B	Circa 6,0 ore	Circa 11 ore	Circa 33 ore
	BL1840/BL1840B	Circa 8,5 ore	Circa 16 ore	Circa 46 ore
BL1850/BL1850B	Circa 11 ore	Circa 21 ore	Circa 59 ore	
BL1860B	Circa 13 ore	Circa 25 ore	Circa 71 ore	
Dimensioni (con BL1830, senza gancio)		L 365 mm x P 78 mm x A 119 mm		
Peso (senza batteria)		0,4 kg		

- Le caratteristiche tecniche qui riportate sono soggette a modifiche senza preavviso in virtù della nostra continua attività di ricerca e sviluppo.
- Nota: Le caratteristiche tecniche possono differire da paese a paese.

Simboli

Di seguito sono riportati i simboli utilizzati per l'apparecchio.

È importante comprenderne il significato prima dell'uso.

  Leggere le istruzioni per l'uso.

 Da utilizzare esclusivamente al chiuso

 Cd
Ni-MH
Li-ion Solo per Paesi UE
Non gettare le apparecchiature elettriche o le batterie tra i rifiuti domestici.

Secondo le Direttive Europee sui rifiuti di apparecchiature elettriche ed elettroniche, su batterie e accumulatori e sui rifiuti di batterie e di accumulatori, e la sua attuazione in conformità alle norme nazionali, le apparecchiature elettriche e le batterie esauste devono essere raccolte separatamente, al fine

di essere riciclate in modo eco-compatibile.



..... Radiazioni ottiche (UV e IR).
Minimizzare l'esposizione di occhi e pelle.



..... Non guardare direttamente la fonte luminosa in funzione.



..... Utilizzare un'appropriata schermatura o protezione per gli occhi.



..... Prestare particolare cura e attenzione!

ISTRUZIONI IMPORTANTI PER LA SICUREZZA

 **AVVERTENZA:** Durante l'utilizzo di utensili elettrici, è necessario adottare misure di sicurezza basilari per

ridurre il rischio di incendi, scosse elettriche e lesioni personali, come ad esempio:

LEGGERE TUTTE LE ISTRUZIONI.

ATTENZIONE:

1. Quando l'utensile non è in uso, spegnerlo e scollegare/rimuovere la batteria.
2. Non coprire l'utensile acceso con abiti, cartone e così via, onde evitarne l'infiammazione.
3. Non utilizzare l'utensile in presenza di umidità o acqua. Non esporre l'utensile a pioggia o neve. Non immergere in acqua.
4. Non utilizzare l'utensile in atmosfere esplosive, ad esempio in presenza di liquidi, gas o polveri infiammabili.
5. Non osservare direttamente la luce a LED o la fonte luminosa.

La lampadina è stata classificata come Gruppo di rischio 1.

- a) La lampadina o il sistema di lampadine supera il Gruppo di Esenzione e il rischio relativo a chi visualizza dipende da come viene installato e utilizzato il prodotto dagli utenti;
- b) Il rischio di radiazione ottica più restrittivo e gli altri rischi di radiazione ottica in eccesso del Gruppo di Esenzione.
- c) Assemblaggio, installazione, manutenzione corretti e uso sicuro, compresi gli avvisi chiari riguardanti le precauzioni per evitare possibili esposizioni a radiazioni ottiche pericolose.
- d) Consiglio sulle procedure operative sicure e sugli avvisi riguardanti le pratiche improprie ragionevolmente prevedibili, i malfunzionamenti e le modalità di guasto pericolose.
- e) **AVVISO:** Questo prodotto emette UV e IR.
- f) **AVVERTENZA:** Questo prodotto emette IR.
- g) **ATTENZIONE:** Questo prodotto emette radiazioni ottiche potenzialmente pericolose.
- h) Minimizzare l'esposizione di occhi e pelle. Utilizzare una schermatura appropriata.
- i) Utilizzare un'appropriata schermatura o protezione per gli occhi.
- j) Non osservare direttamente la lampadina in funzione. Potrebbe danneggiare la vista.
- k) L'esposizione potrebbe danneggiare gli occhi o la pelle. Evitare l'esposizione degli occhi.

Uso e cura della batteria

1. Effettuare la ricarica esclusivamente con il caricabatterie specificato dal produttore. Un caricabatterie adatto per uno specifico tipo di batteria potrebbe provocare un pericolo di incendio se utilizzato con un'altra batteria.
2. Utilizzare gli utensili elettrici solo con le batterie specificate. L'uso di batterie diverse può far sorgere il rischio di infortuni o incendi.
3. La batteria, se non è in uso, deve essere tenuta lontana da altri oggetti in metallo quali graffette, monete, chiavi, chiodi, viti o altri piccoli oggetti metallici che possano stabilire un contatto tra un polo e l'altro. Un cortocircuito dei poli della batteria potrebbe causare ustioni o incendi.

4. L'uso improprio può provocare la fuoriuscita del liquido della batteria; evitare il contatto con tale liquido. In caso di contatto accidentale, sciacquare abbondantemente con acqua. Se il liquido entra in contatto con gli occhi, consultare un medico. Il liquido della batteria può causare irritazioni o ustioni.

ISTRUZIONI DI SICUREZZA IMPORTANTI PER LA BATTERIA

1. Prima di utilizzare la batteria, leggere tutte le istruzioni e gli avvisi di sicurezza relativi a (1) caricabatterie, (2) batteria e (3) prodotto alimentato a batteria.
2. Non smontare la batteria.
3. Se il tempo di funzionamento diventa eccessivamente breve, interrompere immediatamente l'uso. Potrebbero verificarsi surriscaldamenti, ustioni o esplosioni.
4. In caso di contatto dell'elettrolita con gli occhi, sciacquare con acqua fresca e consultare immediatamente un medico. Potrebbero verificarsi danni permanenti alla vista.
5. Non cortocircuitare la batteria:
 - (1) Non toccare i poli con materiali conduttori.
 - (2) Evitare di conservare la batteria in un contenitore con altri oggetti metallici come chiodi, monete, ecc.
 - (3) Non esporre la batteria all'acqua o alla pioggia. Un cortocircuito della batteria può causare un elevato flusso di corrente con conseguenti surriscaldamenti, possibili ustioni e persino guasti.
6. Non conservare l'utensile e la batteria in ambienti in cui la temperatura possa raggiungere o superare i 50 °C.
7. Non smaltire la batteria nel fuoco, anche se gravemente danneggiata o del tutto esausta. Se esposta al fuoco, la batteria può esplodere.
8. Non far cadere né colpire la batteria.
9. Non utilizzare batterie danneggiate.
10. Osservare le normative locali sullo smaltimento delle batterie.

Suggerimenti per prolungare la durata della batteria

1. Caricare la batteria prima che sia completamente scarica.
Se si nota una diminuzione di potenza dell'utensile, interrompere il lavoro e ricaricare la batteria.
2. Non ricaricare una batteria completamente carica. Una ricarica eccessiva riduce la vita utile della batteria.
3. Caricare la batteria a una temperatura ambiente compresa tra 10 °C e 40 °C. Attendere il raffreddamento della batteria prima di caricarla.
4. Caricare la batteria qualora non venga utilizzata per un lungo periodo (superiore a sei mesi).

Conservare tutte le avvertenze e le istruzioni per consultarle in futuro.

DESCRIZIONE FUNZIONALE

Inserimento o rimozione della batteria (Fig. 1)

⚠ ATTENZIONE:

- Spegnerne sempre l'utensile prima di inserire o rimuovere la batteria.
- **Tenere saldamente l'utensile e la batteria durante l'inserimento o la rimozione della batteria stessa.** In caso contrario potrebbero scivolare dalle mani, causando danni all'utensile e alla batteria o lesioni personali.

Per rimuovere la batteria, è sufficiente estrarla dall'utensile facendo scorrere il pulsante sulla parte anteriore della batteria.

Per inserire la batteria, allineare la linguetta sulla batteria con la scanalatura nell'alloggiamento e farla scorrere in posizione. Inserirla a fondo fino a bloccarla in posizione con uno scatto. Se è visibile l'indicatore rosso sul lato superiore del pulsante, significa che la batteria non è completamente inserita.

⚠ ATTENZIONE:

- Inserire sempre a fondo la batteria, fino alla scomparsa dell'indicatore rosso. In caso contrario, potrebbe fuoriuscire accidentalmente dall'utensile, provocando danni all'operatore o a eventuali osservatori.
- Non forzare l'inserimento della batteria. Se la batteria non scorre agevolmente, significa che la manovra di inserimento non è corretta.

Funzionamento dell'interruttore (Fig. 2)

⚠ ATTENZIONE:

- Non osservare direttamente la luce a LED o la fonte luminosa.

Per cambiare la modalità, premere l'interruttore come indicato di seguito.

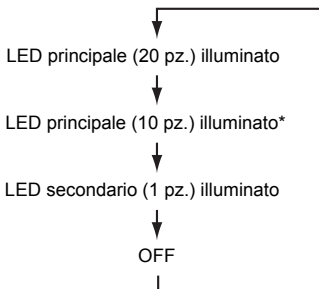

* Si illumineranno le due file di LED sul lato dell'interruttore.

Gancio metallico (Fig. 3)

Sollevarlo il gancio metallico in alto prima di utilizzarlo. Il gancio può essere ruotato di 360° e rimosso.

MANUTENZIONE

Per garantire la sicurezza e l'affidabilità del prodotto, le riparazioni e la manutenzione devono essere effettuate presso un centro assistenza autorizzato Makita.

⚠ ATTENZIONE:

- Evitare assolutamente di usare benzina, diluenti, solventi, alcol o sostanze simili. In caso contrario, potrebbero verificarsi scoloriture, deformazioni o incrinature.

ACCESSORI OPZIONALI

⚠ ATTENZIONE:

Gli accessori riportati di seguito sono quelli consigliati per l'uso con l'utensile Makita descritto in questo manuale. L'uso di qualsiasi altro accessorio potrebbe provocare danni alle persone. Gli accessori devono essere utilizzati esclusivamente per lo scopo per cui sono previsti e con le modalità d'uso appropriate.

- Tracolla
- Batteria e caricabatterie originali Makita

NOTA:

- Alcuni degli accessori elencati potrebbero essere inclusi nella confezione dell'utensile come accessori standard. Gli accessori standard possono differire da paese a paese.

Legenda van afbeeldingen

- | | | |
|--------------|-------------------------|-----------------|
| 1. Accu | 4. Schakelaar | 7. Metalen haak |
| 2. Knop | 5. Hoofd-LED (20 stuks) | |
| 3. Rode deel | 6. Hulp-LED (1 stuk) | |



TECHNISCHE GEGEVENS

Belangrijkste kenmerken		Model		
Spanning		DML806		
LED		14,4 V/18 V gelijkstroom		
		Hoofd-LED 0,5 W x 20 stuks		
		Hulp-LED 1,0 W x 1 stuks		
Gebruikstijd	Standaardaccu	Hoofd-LED (20 stuks) brandend	Hoofd-LED (10 stuks) brandend	Hulp-LED (1 stuk) brandend
	BL1415	Ong. 2,0 uur	Ong. 3,5 uur	Ong. 11 uur
	BL1415N	Ong. 2,5 uur	Ong. 4,5 uur	Ong. 14 uur
	BL1430/BL1430B	Ong. 4,0 uur	Ong. 8,0 uur	Ong. 24 uur
	BL1440	Ong. 6,5 uur	Ong. 12 uur	Ong. 38 uur
	BL1450	Ong. 9,0 uur	Ong. 17 uur	Ong. 53 uur
	BL1460B	Ong. 9,5 uur	Ong. 18 uur	Ong. 57 uur
	BL1815	Ong. 2,5 uur	Ong. 5,0 uur	Ong. 14 uur
	BL1815N	Ong. 3,0 uur	Ong. 6,0 uur	Ong. 17 uur
	BL1820/BL1820B	Ong. 4,0 uur	Ong. 8,5 uur	Ong. 23 uur
	BL1830/BL1830B	Ong. 6,0 uur	Ong. 11 uur	Ong. 33 uur
	BL1840/BL1840B	Ong. 8,5 uur	Ong. 16 uur	Ong. 46 uur
	BL1850/BL1850B	Ong. 11 uur	Ong. 21 uur	Ong. 59 uur
BL1860B	Ong. 13 uur	Ong. 25 uur	Ong. 71 uur	
Afmetingen (met BL1830, zonder haak)		l 365 mm x b 78 mm x h 119 mm		
Gewicht (zonder accu)		0,4 kg		





- Als gevolg van continu(e) onderzoek en ontwikkeling, zijn de technische gegevens van dit apparaat onderhevig aan veranderingen zonder voorafgaande kennisgeving.
- Opmerking: De technische gegevens kunnen van land tot land verschillen.

Symbolen

Hieronder staan de symbolen die voor het apparaat worden gebruikt. Zorg ervoor dat u weet wat ze betekenen alvorens het apparaat te gebruiken.

-  Lees de gebruiksaanwijzing.
-  Alleen voor gebruik binnenshuis
-  Alleen voor EU-landen
Geef elektrisch gereedschap en accu's niet met het huisvuil mee!
Volgens de Europese richtlijn inzake oude elektrische en elektronische apparaten, en inzake batterijen en accu's en de toepassing daarvan binnen de nationale wetgeving, dienen elektrisch gereedschap, accu's en batterijen die het einde van hun levensduur hebben bereikt, gescheiden te worden

ingezameld en te worden afgevoerd naar een recyclebedrijf dat voldoet aan de geldende milieu-eisen.

-  Optische straling (UV en IR). Minimaliseer blootstelling aan de ogen en huid.
-  Kijk niet langdurig recht in de lichtbron.
-  Gebruik geschikte afscherming of oogbescherming.
-  Besteed bijzondere zorg en aandacht!

BELANGRIJKE VEILIGHEIDSINSTRUCTIES

 **WAARSCHUWING:** Tijdens het gebruik van elektrische gereedschappen dienen altijd de basisveiligheidsvoorzorgen te worden genomen om het

risico van brand, elektrische schokken en persoonlijk letsel te verkleinen, waaronder de volgende:

LEES ALLE INSTRUCTIES.

LET OP:

1. Als het gereedschap niet in gebruik is, dient u het altijd uit te schakelen en de stekker uit het stopcontact te trekken of de accu uit het gereedschap te halen.
2. Bedek of blokkeer de lamp niet terwijl deze aan is met een doek, stuk karton, enz. Door hem af te dekken of te blokkeren, kan brand ontstaan.
3. Gebruik het gereedschap niet op vochtige of natte plaatsen. Stel het gereedschap niet bloot aan regen of van sneeuw. Was hem niet met water.
4. Gebruik het gereedschap niet in een omgeving met explosiegevaar, zoals een omgeving met explosieve vloeistoffen, gassen of stof.
5. Kijk niet rechtstreeks in de LED-lamp of naar de bron van het licht.

De lamp is geclassificeerd in risicogroep 1.

- a) De lamp of het lampsysteem valt buiten de Uitzonderingsgroep en het risico voor mensen die in het licht kijken wordt bepaald door hoe de gebruiker het apparaat monteert en gebruikt.
- b) Het meest beperkende gevaar voor optische straling en overige gevaren voor optische straling die buiten de Uitzonderingsgroep vallen.
- c) Correcte assemblage, montage, onderhoud en veilig gebruik, inclusief duidelijke waarschuwingen over voorzorgsmaatregelen ter voorkoming van mogelijke blootstelling aan gevaarlijke optische straling.
- d) Advies over veilig gebruikprocedures en waarschuwingen tegen redelijkerwijs voorspelbaar verkeerd gebruik, storingen en gevaarlijke defecten.
- e) KENNISGEVING: Ultraviolet- en infraroodstraling voortgebracht door dit apparaat.
- f) WAARSCHUWING: Infraroodstraling voortgebracht door dit apparaat.
- g) LET OP: Mogelijk gevaarlijke optische straling voortgebracht door dit apparaat.
- h) Minimaliseer blootstelling aan de ogen en huid. Gebruik geschikte afscherming.
- i) Gebruik geschikte afscherming of oogbescherming.
- j) Kijk niet in de lamp terwijl deze aan is. Dit kan schadelijk zijn voor uw ogen.
- k) Blootstelling kan leiden tot oog- of huidirritatie. Vermijd blootstelling aan de ogen.

Gebruik en onderhoud van accugereedschap

1. Laad alleen op met de acculader aanbevolen door de fabrikant. Een acculader die geschikt is voor een bepaald type accu, kan brandgevaar opleveren indien gebruikt met een ander type accu.
2. Gebruik elektrisch gereedschap uitsluitend met de daarvoor bestemde accu. Als u een andere accu erin gebruikt, kan dit leiden tot persoonlijk letsel of brand.
3. Als de accu niet wordt gebruikt, houdt u deze uit de buurt van metalen voorwerpen zoals paperclips, muntgeld, sleutels, schroeven en andere kleine metalen voorwerpen die een kortsluiting kunnen veroorzaken tussen de accupolen. Kortsluiting tussen de accupolen kan leiden tot brandwonden of brand.

4. Onder zware gebruiksomstandigheden kan vloeistof uit de accu komen. Voorkom aanraking. Als u deze vloeistof per ongeluk aanraakt, wast u dit goed af met water. Als de vloeistof in uw ogen komt, raadpleegt u tevens een arts. Vloeistof uit de accu kan irritatie en brandwonden veroorzaken.

BELANGRIJKE VEILIGHEIDSLINSTRUCTIES VOOR ACCU'S

1. Alvorens de accu in gebruik te nemen, leest u eerst alle instructies en waarschuwingsofschriften op (1) de acculader, (2) de accu en (3) het apparaat waarin de accu wordt aangebracht.
2. Haal de accu niet uit elkaar.
3. Als de gebruiktijd aanzienlijk korter is geworden, stopt u onmiddellijk met het gebruik. Anders kan dit leiden tot kans op oververhitting, mogelijke brandwonden en zelfs een explosie.
4. Als de elektrolyt in uw ogen komt, wast u deze uit met schoon water en raadpleegt u onmiddellijk een arts. Dit kan leiden tot verlies van gezichtsvermogen.
5. Sluit de accu niet kort:
 - (1) Raak de accupolen niet aan met enig geleidend materiaal.
 - (2) Bewaar de accu niet op een plaats waar deze in aanraking kan komen met andere metalen voorwerpen, zoals spijkers, munten, enz.
 - (3) Stel de accu niet bloot aan water of regen. Kortsluiting van de accu kan leiden tot een hoge stroomsterkte, oververhitting, mogelijke brandwonden en zelfs een defect.
6. Bewaar het gereedschap en de accu niet op plaatsen waar de temperatuur kan oplopen tot 50 °C of hoger.
7. Werp de accu niet in een vuur, zelfs niet als deze al ernstig beschadigd of helemaal versleten is. De accu kan in een vuur exploderen.
8. Wees voorzichtig dat u de accu niet laat vallen of ergens tegenaan stoot.
9. Gebruik nooit een beschadigde accu.
10. Houd u aan de plaatselijke regelgeving aangaande het weggoien van de accu.

Tips voor een lange levensduur van de accu

1. Laad de accu op voordat deze volledig leeg is. Stop altijd het gebruik van het gereedschap en laad de accu op wanneer u merkt dat het gereedschap minder vermogen heeft.
2. Laad nooit een volledig opgeladen accu op. Te lang opladen verkort de levensduur van de accu.
3. Laad de accu op bij een omgevingstemperatuur van 10 °C tot 40 °C. Laat een warme accu eerst afkoelen voordat u deze oplaadt.
4. Als de accu gedurende een lange tijd (meer dan zes maanden) niet gebruikt, laadt u deze eerst op alvorens deze te gebruiken.

Bewaar alle waarschuwingen en instructies om in de toekomst te kunnen raadplegen.

BESCHRIJVING VAN DE FUNCTIES

De accu aanbrengen en verwijderen (zie afb. 1)

⚠ LET OP:

- Schakel het gereedschap altijd uit voordat u de accu aanbrengt of verwijdert.
- **Houd het gereedschap en de accu stevig vast tijdens het aanbrengen of verwijderen van de accu.** Als u het gereedschap en de accu niet stevig vasthoudt, kunnen deze uit uw handen glijpen en beschadigd raken, of kan persoonlijk letsel worden veroorzaakt.

Om de accu te verwijderen verschuift u de knop aan de voorkant van de accu en schuift u tegelijkertijd de accu eraf.

Om de accu aan te brengen, lijnt u de lip op de accu uit met de groef in de behuizing en duwt u de accu op zijn plaats. Steek de accu zo ver mogelijk erin tot u een klikgeluid hoort. Als u het rode deel aan de bovenkant van de knop kunt zien, is de accu niet goed aangebracht.

⚠ LET OP:

- Breng de accu altijd helemaal aan totdat het rode deel niet meer zichtbaar is. Als u dit niet doet, kan de accu per ongeluk uit het gereedschap vallen en letsel veroorzaken bij u of anderen in uw omgeving.
- Breng de accu niet met kracht aan. Als de accu niet gemakkelijk erin kan worden geschoven, wordt deze niet goed aangebracht.

In- en uitschakelen (zie afb. 2)

⚠ LET OP:

- Kijk niet rechtstreeks in de LED-lamp of naar de bron van het licht.

Druk op de schakelaar om de functies te doorlopen, zoals hieronder aangegeven.

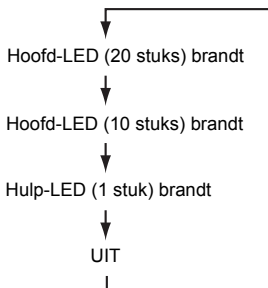

* De LED's die gaan branden zijn de twee rijen aan de kant van de schakelaar.

Metalen haak (zie afb. 3)

Klap de metalen haak omhoog voordat u hem gebruikt. De haak kan 360° worden gedraaid en verwijderd.

ONDERHOUD

Voor het behoud van de productveiligheid en betrouwbaarheid, dienen reparaties en onderhoud te worden uitgevoerd door een erkend Makita-servicecentrum.

⚠ LET OP:

- Gebruik nooit benzine, wasbenzine, thinner, alcohol, enz. Dit kan leiden tot verkleuren, vervormen of barsten.

VERKRIJGBARE ACCESSOIRES

⚠ LET OP:

Deze accessoires of hulpstukken worden aanbevolen voor gebruik met het Makita-gereedschap dat in deze gebruiksaanwijzing wordt beschreven. Bij gebruik van andere accessoires of hulpstukken bestaat het gevaar van persoonlijke letsel. De accessoires en hulpstukken dienen uitsluitend op de juiste en bedoelde wijze te worden gebruikt.

- Schouderriem
- Originele Makita-accu en -lader

OPMERKING:

- Sommige items op de lijst kunnen zijn inbegrepen in de doos van het gereedschap als standaard toebehoren. Zij kunnen van land tot land verschillen.

Leyenda del diagrama

- | | | |
|---------------------------|------------------------------|--------------------|
| 1. Cartucho de la batería | 4. Interruptor | 7. Gancho metálico |
| 2. Botón | 5. LED principal (20 piezas) | |
| 3. Indicador rojo | 6. LED secundario (1 pieza) | |

ESPECIFICACIONES

Características principales		Modelo		
Voltaje		DML806		
LED		14,4 V/18 V CC		
		LED principal 0,5 W x 20 piezas		
		LED secundario 1,0 W x 1 pieza		
Tiempo de funcionamiento	Cartucho de la batería estándar	LED principal (20 piezas) cuando está encendido	LED principal (10 piezas) cuando está encendido	LED secundario (1 pieza) cuando está encendido
	BL1415	Aprox. 2,0 horas	Aprox. 3,5 horas	Aprox. 11 horas
	BL1415N	Aprox. 2,5 horas	Aprox. 4,5 horas	Aprox. 14 horas
	BL1430/BL1430B	Aprox. 4,0 horas	Aprox. 8,0 horas	Aprox. 24 horas
	BL1440	Aprox. 6,5 horas	Aprox. 12 horas	Aprox. 38 horas
	BL1450	Aprox. 9,0 horas	Aprox. 17 horas	Aprox. 53 horas
	BL1460B	Aprox. 9,5 horas	Aprox. 18 horas	Aprox. 57 horas
	BL1815	Aprox. 2,5 horas	Aprox. 5,0 horas	Aprox. 14 horas
	BL1815N	Aprox. 3,0 horas	Aprox. 6,0 horas	Aprox. 17 horas
	BL1820/BL1820B	Aprox. 4,0 horas	Aprox. 8,5 horas	Aprox. 23 horas
	BL1830/BL1830B	Aprox. 6,0 horas	Aprox. 11 horas	Aprox. 33 horas
	BL1840/BL1840B	Aprox. 8,5 horas	Aprox. 16 horas	Aprox. 46 horas
BL1850/BL1850B	Aprox. 11 horas	Aprox. 21 horas	Aprox. 59 horas	
BL1860B	Aprox. 13 horas	Aprox. 25 horas	Aprox. 71 horas	
Dimensiones (con BL1830, sin gancho)		Largo 365 mm x Ancho 78 mm x Alto 119 mm		
Peso (sin batería)		0,4 kg		

- Debido a nuestras continuas investigaciones y desarrollos, las especificaciones aquí descritas están sujetas a cambios in previo aviso.
- Nota: Las especificaciones pueden ser diferentes de un país a otro.

Símbolos

Se utilizan los siguientes símbolos para el equipo. Asegúrese de que comprende su significado antes del uso.



..... Lea el manual de instrucciones.



..... Para uso en interiores solamente



..... Sólo para países de la Unión Europea ¡No deseche el aparato eléctrico o la batería junto con los residuos domésticos!
De conformidad con la Directiva Europea sobre residuos de aparatos eléctricos y electrónicos, y sobre baterías y acumuladores y el desecho de baterías y acumuladores y su aplicación de acuerdo con la legislación nacional, la herramienta eléctrica y las baterías y paquetes de

baterías cuya vida útil haya llegado a su fin se deberán recoger por separado y trasladar a una planta de reciclaje que cumpla con las exigencias ecológicas.



..... Radiación óptica (UV e IR). Minimice la exposición a los ojos o la piel.



..... No mire directamente a la fuente de luz en funcionamiento.



..... Utilice una protección adecuada o protección para los ojos.



..... ¡Preste especial cuidado y atención!

INSTRUCCIONES IMPORTANTES DE SEGURIDAD

⚠️ ADVERTENCIA: Cuando se utilicen herramientas eléctricas siempre deben tomarse precauciones de seguridad para reducir el riesgo de incendio, descargas eléctricas y lesiones personales, incluyendo las siguientes:

LEA TODAS LAS INSTRUCCIONES.

⚠️ PRECAUCIÓN:

1. Cuando no utilice la herramienta, apáguela siempre y desenchufe/extraiga el cartucho de la batería de la herramienta.
2. No cubra ni tape la herramienta encendida con trapos, cartones, etc. Si la cubre o la obstruye, puede provocar un incendio.
3. No utilice la herramienta en lugares húmedos o mojados. No exponga la herramienta a la lluvia o a la nieve. No la limpie con agua.
4. No utilice la herramienta en atmósferas explosivas, tales como aquellas en las que haya presencia de polvo, gases o líquidos inflamables.
5. No mire hacia la linterna luminiscente ni mire directamente hacia la fuente de luz.

La lámpara se ha clasificado en el Grupo de riesgo 1.

- a) La lámpara o el sistema de la lámpara supera el Grupo exento y el riesgo relacionado con el visor depende de cómo los usuarios instalen y usen el producto;
- b) El riesgo por radiación óptica más restrictivo y otros riesgos por radiación óptica que exceden el Grupo exento.
- c) Un montaje, una instalación y un mantenimiento correctos, y un uso seguro, incluyendo advertencias claras acerca de las precauciones para evitar posibles exposiciones a radiaciones ópticas peligrosas.
- d) Consejo sobre procedimientos de uso seguro y advertencias relativas a malas prácticas y averías razonablemente previsibles y los modos de fallos peligrosos.
- e) AVISO: Este producto emite radiación UV e IR.
- f) ADVERTENCIA: Este producto emite radiación IR.
- g) PRECAUCIÓN: Este producto emite radiación óptica posiblemente peligrosa.
- h) Minimice la exposición a los ojos o la piel. Utilice una protección adecuada.
- i) Utilice una protección adecuada o protección para los ojos.
- j) No mire fijamente a la lámpara en funcionamiento. Los ojos pueden sufrir daños.
- k) Puede producirse irritación en los ojos o la piel a causa de la exposición. Evite la exposición de los ojos.

Uso y mantenimiento de la herramienta a batería

1. Recárguela solamente con el cargador especificado por el fabricante. Un cargador que es adecuado para un tipo de cartucho de la batería puede crear un

riesgo de incendio cuando se usa con otro cartucho de la batería.

2. Utilice las herramientas eléctricas solamente con los cartuchos de la batería designados. El uso de cualquier otro cartucho de la batería puede crear un riesgo de lesiones e incendio.
3. Cuando no se utilice el cartucho de la batería, manténgalo alejado de otros objetos metálicos, como clips de papel, monedas, llaves, clavos, tornillos u otros objetos metálicos pequeños que puedan establecer una conexión entre los terminales. El cortocircuito de los terminales de la batería puede provocar quemaduras o un incendio.
4. Si no se utiliza correctamente, la batería puede expulsar líquido; evite cualquier contacto con dicho líquido. Si se produce un contacto accidental, enjuague con agua. Si el líquido entra en contacto con los ojos, solicite ayuda médica. El líquido expulsado de la batería puede provocar irritaciones o quemaduras.

INSTRUCCIONES DE SEGURIDAD IMPORTANTES RELACIONADAS CON EL CARTUCHO DE LA BATERÍA

1. Antes de utilizar el cartucho de la batería, lea todas las instrucciones y referencias de precaución que se encuentran en (1) el cargador de la batería, (2) la batería y (3) el producto en el que se utiliza la batería.
2. No desmonte el cartucho de la batería.
3. Si el tiempo de funcionamiento es excesivamente corto, deje de utilizar la herramienta de inmediato. De lo contrario, existe el riesgo de sobrecalentamiento, quemaduras e incluso explosión.
4. Si se produce contacto ocular con electrolito, enjuáguese los ojos con agua limpia y acuda de urgencia al médico. Corre el riesgo de perder la visión.
5. No cortocircuite el cartucho de la batería:
 - (1) No toque los terminales con un material conductor.
 - (2) Evite guardar el cartucho de la batería en un recipiente con otros objetos metálicos, como clavos, monedas, etc.
 - (3) No exponga el cartucho de la batería al agua o a la lluvia.Un cortocircuito puede provocar un elevado flujo de corriente, sobrecalentamiento, quemaduras o incluso una avería.
6. No almacene la herramienta ni el cartucho de la batería en lugares donde la temperatura supere los 50 °C (122°F).
7. No queme el cartucho de la batería aunque esté gravemente dañado o completamente gastado. El cartucho de la batería puede explotar si entra en contacto con fuego.
8. Procure que la batería no sufra golpes ni caídas.
9. No utilice una batería dañada.
10. Respete las normas locales relativas al desecho de la batería.

Consejos para conseguir una mayor duración de la batería

1. Cargue el cartucho de la batería antes de que se descargue por completo.
Deje de utilizar siempre la herramienta y cargue el cartucho de la batería cuando observe que tiene menos potencia.
2. No recargue nunca un cartucho de la batería completamente cargado. La sobrecarga acorta la vida útil de la batería.
3. Cargue el cartucho de la batería a una temperatura ambiente que oscile entre 10°C y 40°C (50°F y 104°F). Antes de cargar un cartucho de la batería caliente, deje que se enfríe.
4. Cargue el cartucho de la batería si no lo ha utilizado durante un período prolongado (más de seis meses).

Guarde todas las advertencias e instrucciones para futuras consultas.

DESCRIPCIÓN DEL FUNCIONAMIENTO

Instalación o extracción del cartucho de la batería (Fig. 1)

⚠ PRECAUCIÓN:

- Apague siempre la herramienta antes de instalar o extraer el cartucho de la batería.
- **Sujete la herramienta y el cartucho de la batería firmemente cuando instale o extraiga el cartucho de la batería.** Si no sujeta la herramienta y el cartucho de la batería firmemente, pueden resbalar de sus manos y se pueden provocar daños en la herramienta y el cartucho de la batería y lesiones personales.

Para quitar el cartucho de la batería, mantenga pulsado el botón de la parte frontal del cartucho y retírelo.

Para instalar el cartucho de la batería, alinee la lengüeta situada en el cartucho de la batería con la ranura del chasis e insértelo. Insértelo completamente hasta que quede firmemente encajado con un clic. Si puede ver el indicador rojo de la zona superior del botón, significa que el cartucho no está encajado completamente.

⚠ PRECAUCIÓN:

- Instale siempre completamente el cartucho de la batería de forma que el indicador rojo quede oculto. De lo contrario, el cartucho puede desprenderse accidentalmente de la herramienta y causar lesiones al operario o a alguna persona que se encuentre cerca.
- No presione excesivamente el cartucho de la batería para instalarlo. Si el cartucho no entra con suavidad, significa que no lo está instalando correctamente.

Accionamiento del interruptor (Fig. 2)

⚠ PRECAUCIÓN:

- No mire hacia la linterna luminiscente ni mire directamente hacia la fuente de luz.

Pulse el interruptor tal y como se muestra a continuación para cambiar los modos.

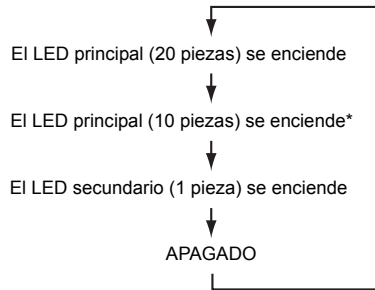

* Los LED que se encenderán corresponden a las dos filas del lado del interruptor.

Gancho metálico (Fig. 3)

Coloque el gancho metálico en posición vertical antes de utilizarlo.

El gancho se puede girar 360° y extraer.

MANTENIMIENTO

Para mantener la seguridad y la fiabilidad, las reparaciones y el mantenimiento debe realizarlos un centro de servicio técnico autorizado por Makita.

⚠ PRECAUCIÓN:

- Nunca utilice gasolina, benceno, disolvente, alcohol o un producto similar. Se puede provocar una decoloración, una deformación o grietas.

ACCESORIOS OPCIONALES

⚠ PRECAUCIÓN:

Se recomienda el uso de estos accesorios o complementos con la herramienta Makita especificada en este manual. El uso de otros accesorios o complementos puede conllevar el riesgo de ocasionar daños corporales. Los accesorios o complementos sólo deben usarse de una manera correcta y para la que se diseñaron.

- Correa de hombro
- Batería y cargador originales de Makita

NOTA:

• Algunos elementos de la lista se pueden incluir en el paquete de la herramienta como accesorios estándar. Pueden ser diferentes de un país a otro.

Makita Europe N.V. Jan-Baptist Vinkstraat 2,
3070 Kortenberg, Belgium

Makita Corporation 3-11-8, Sumiyoshi-cho,
Anjo, Aichi 446-8502 Japan