

„StoreMax® 120“

Monteringsvejledning

Din tilfredshed er vigtig for os!
www.biohort.com/garantieschein



117 cm x 73 cm x 109 cm



OBS:

- StoreMax må ikke monteres under blæsende forhold
- Bær beskyttelsehandsker under montering og rengøring.
- Nogle af pladerne kan have skarpe kanter – fare for kvæstelser!
- Glem ikke stormsikrings-forankring!
- Du finder stormsikringsdelene (skruer+dyvler) i den lille pakning med smådele

MONTERINGSANVISNING

- Du får brug for en hjælper til dele af monteringsarbejdet
- Denne monteringsanvisning viser monteringen af "StoreMax" i kvartsgrå-metallic. Men monteringsvejledningen gælder naturligvis også andre standardfarver.
- Vent med at stramme møtrikkerne helt, indtil monteringen er færdig!

PASNING OG VEDLIGEHOLDELSE:

- Låsen skal smøres en gang årligt
- Må ikke anvendes til opbevaring af kemikalier
- Skydedørsskinnerne skal rengøres og indfedtes en gang årligt!
- Brug kun vand og sæbe til rengøring
- brug IKKE slibende rengøringsmidler!



OBS: Husk at stormsikre din "StoreMax 120" med de vedlagte skruer og dyvler. Tænk på stormbyger!!!

Oversigt over delene -

Overview of parts - Vue d'ensemble des pièces - Onderdelen overzicht



Bundplade

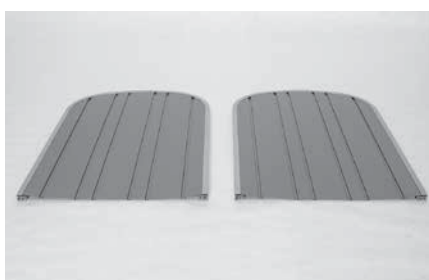

venstre og højre sideplader

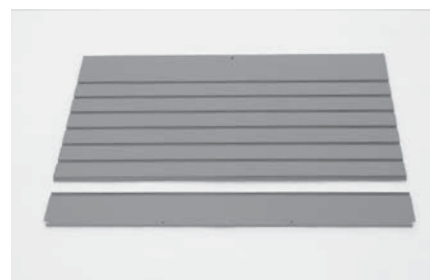

Bagplade (2-delt)



Afstivningsprofil

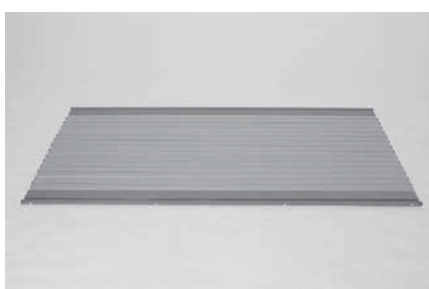

Skydedør for



Skydedør øverst (med lås)

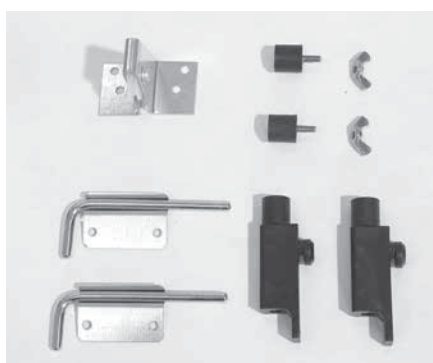

Stoppere, gummistødpude, lås, styretrisse, vingemøtrikker

Monteringstrin

- 1.** Samling af bagpladen: Læg begge bagplader på et rent underlag med indersiden (den gråhvide side) opad. Saml de to plader sammen med 2 bolte/skiver/møtrikker som illustreret.

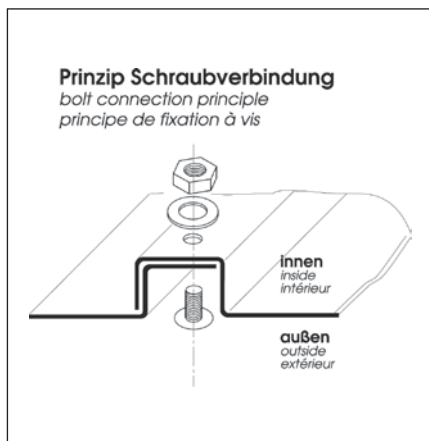
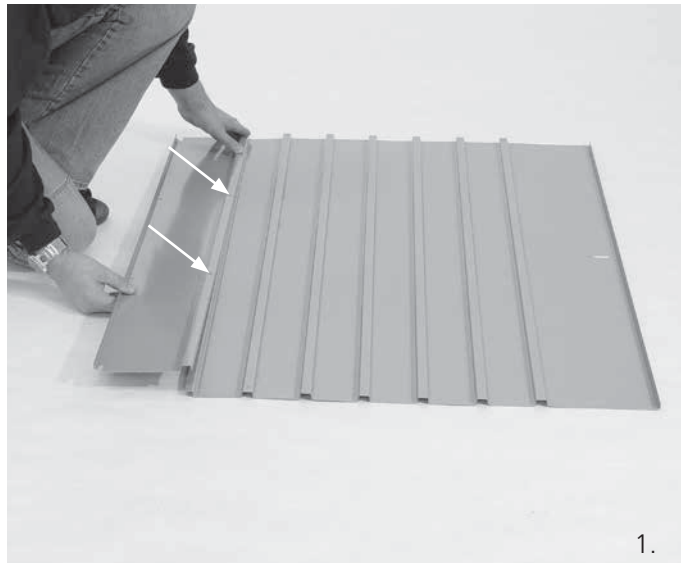
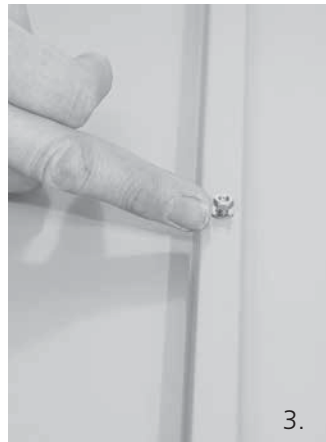

- 2.** Montering af side- og bagplader: Stik venstre sideplade L ind i U-profilen på venstre side af bundpladen. Sørg for, at den sidder korrekt (se fotos). Nu skal en hjælper placere bagpladen på bundpladens bagende og sætte bagpladen sammen med sidepladen som vist på billederne. De to elementer skal skrues sammen med 2 rustfri pladeskruer.

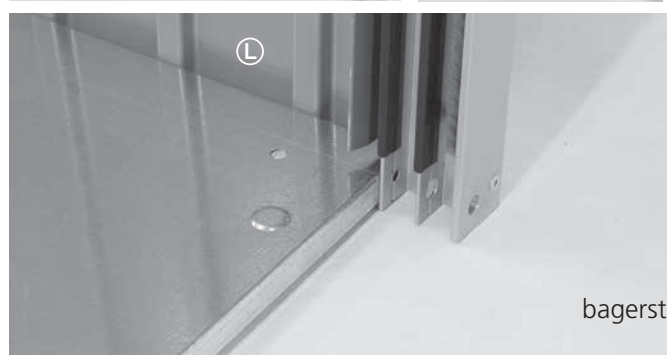
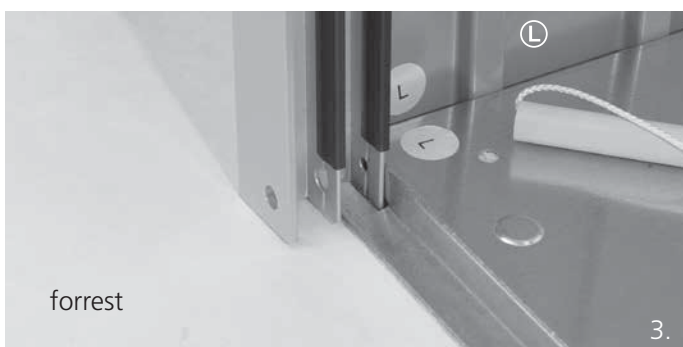

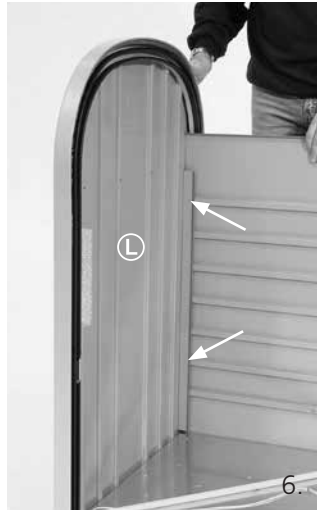

Højre sideplade skal R nu på samme måde sættes sammen med bagpladen og skrues fast på bagpladen med 2 rustfri pladeskruer. Fastgør nu bagpladens nederste del på bundpladen med 2 rustfri pladeskruer.

Til slut skal du forbinde de 4 nederste ender af de buede aluminiumsprofiler til bundpladen med en pladeskruue til hver. Det letter monteringen, hvis du sørger for, at skruenhullerne ligger præcis over hinanden, før du fører skruerne ind.

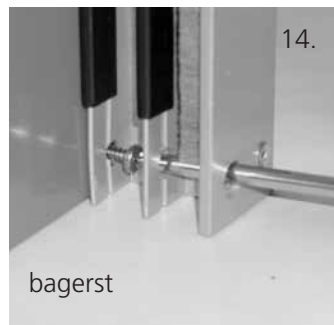
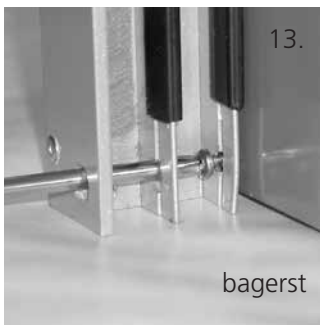
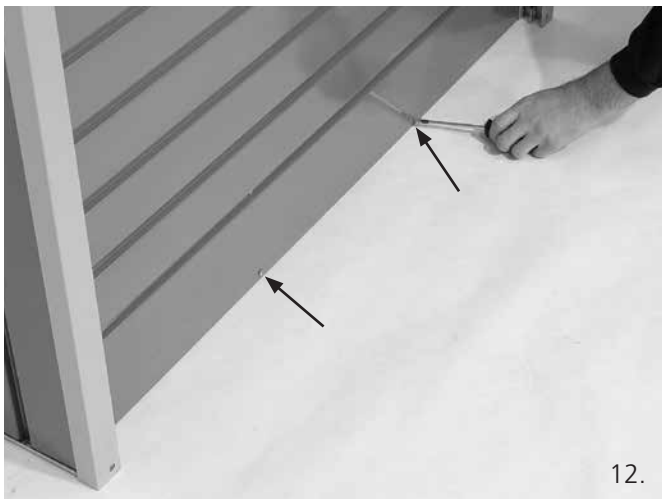

bagerst

bagerst



foran til højre

foran til venstre



10.



11.

3. Montering af afstivningsprofilen:
 Placer nu sammen med en hjælper afstivningsprofilen i boksen som vist på billedet. Fikser profilen foreløbigt til venstre og højre side med en bolt/skive/møtrik i hver side. Skiver/møtrikker skal sidde på indersiden. Fastgør nu afstivningsprofilen med de resterende bolte/skiver/møtrikker (10 steder i alt, se pile). Herefter skal du sætte styretrissen fast på afstivningsprofilens langside med 2 fladrundbolte/skiver/møtrikker (i udboringerne). Frigør nu plastrøret med den indvendige trækfjeder fra bundpladen. Træk enden af den hvide nylon snor opad gennem afstivningsprofilen lige ved styretrissen, og stik plastrøret ind i afstivningsprofilen. Den hvide nylon snor skal nu føres over trissen gennem bagpladen som vist på billedet. Lad foreløbigt snorens ende stikke ud bagerst.

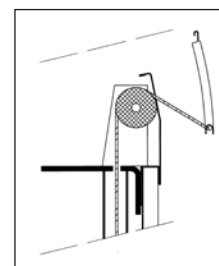
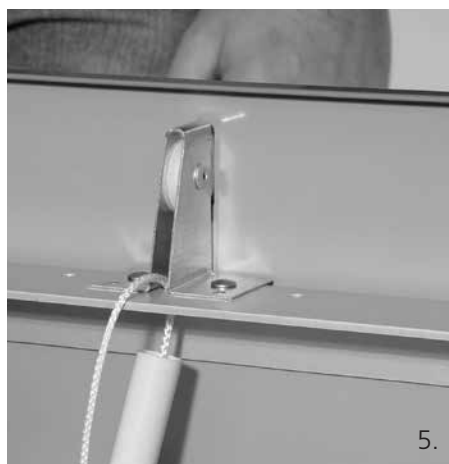
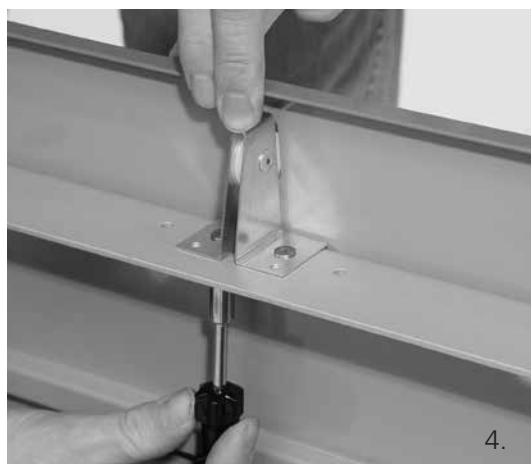
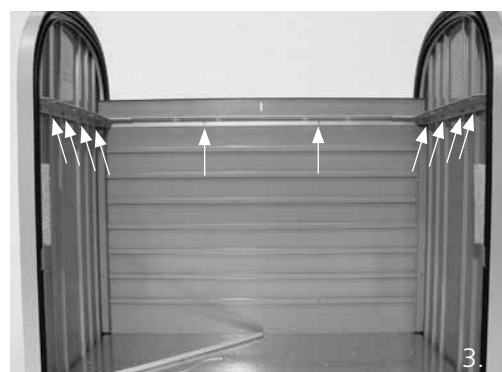

Skitse over snorføringen



4. Montering af skydedørene: Læg boksen på forsiden, dvs. med bagpladen opad. Før nu forsigtigt den "forreste" skydedør (=uden lås!) ind i den inderste skinne på aluminiumsbuen med ydersiden opad og den hvide gummistødpude forrest (se foto). Sørg for, at de sorte kunststofsælder på siden af aluminiumslamellerne sidder rigtigt og ikke rager udenfor. Skub forsigtigt skydedøren fremad, og lad den glide ned på underlaget. Tag nu den "øverste" skydedør (=med lås!) og før den ind i den yderste skinne på aluminiumsbuen med ydersiden opad og låsen forrest. Skub forsigtigt skydedøren fremad og pas på, at låsen ikke bliver beskadiget mod underlaget.

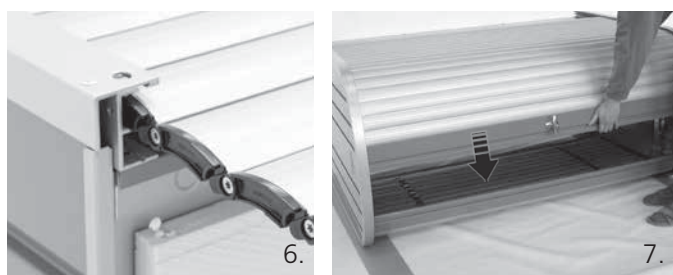
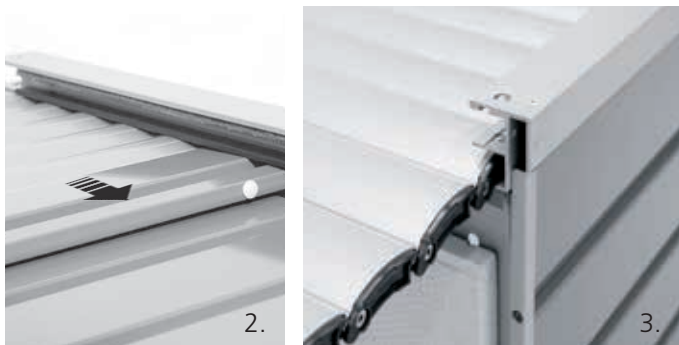

5. Montering af den bagerste skydedørsstopper: Begge gummistopperne skal nu sættes ind på den inderste skinne som vist på billedet og fastgøres med et kraftigt tryk nedad, indtil de låser fast. Begge stoppere skal skrues fast på aluminiumsprofilbuen med en rustfri skrue, så de er sikret. Begge de cylindriske stoppere skal som afbildet fastgøres til den yderste skinne med hver deres vingemøtrik nede mod bunden. Hold i vingemøtrikken og drej på stopperen, indtil den sidder fast. Du kan du rejse din "StoreMax 120" op igen. Den skal være lukket. Omme på bagsiden skal du nu trække den hvide nylonstrømpe gennem hullet i den bageste lamel og lave en fast knude, det sted der er markeret med rødt.

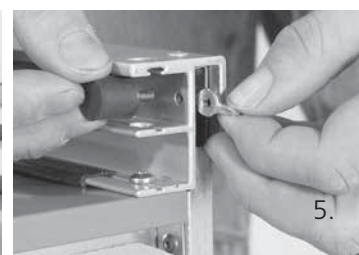
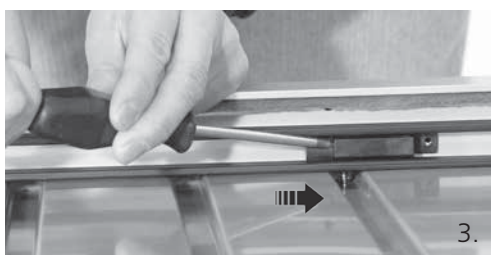
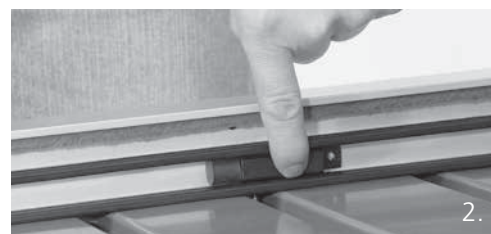

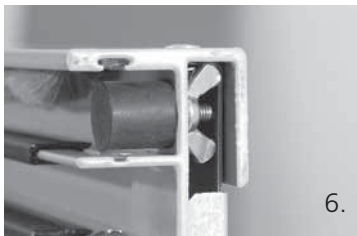

6.



7.

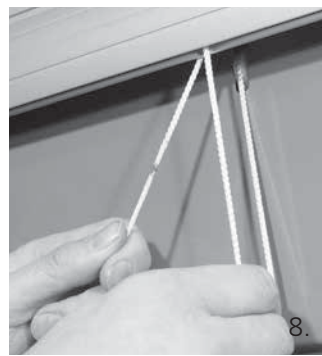

8.

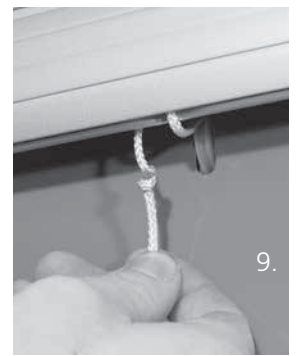

9.



Fjern!

10.

6. Færdiggørelse og afprøvning: Fastgør de to holdere til låsestifterne med 2 bolte/skiver/møtrikker, en på hver side. Kontroller cylinderlåsens og låsestifternes funktion.

Stram nu alle skruer og bolte forsigtigt til, og sæt de hvide afdækningskapper på de fritliggende skrue-/boltender.

Placer din "StoreMax 120" vandret og retvinklet på et plant underlag, og kontroller, at skydedørene går let.



1.



2.

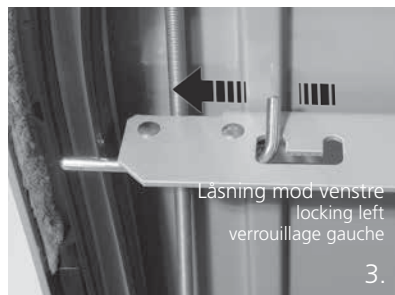

Låsning mod venstre
locking left
verrouillage gauche

3.



4.

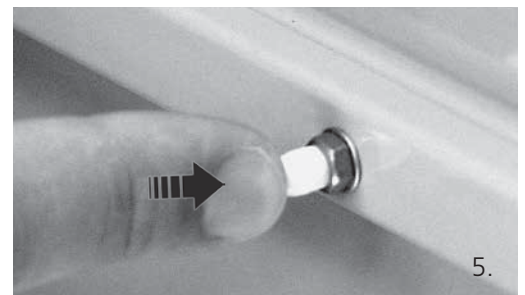

5.

7. Glem ikke kunststoffsinkerne på venstre og højre sideplade. Rengør dem med en klud mindst 1 gang om året (alt efter belastningen af boksen). På den måde sikrer du, at skydedørene bliver ved at gå let.



OBS: Husk at stormsikre din "StoreMax 120" med de vedlagte skruer og dyvler. Tænk på stormbyger!!!

Forankringskitse

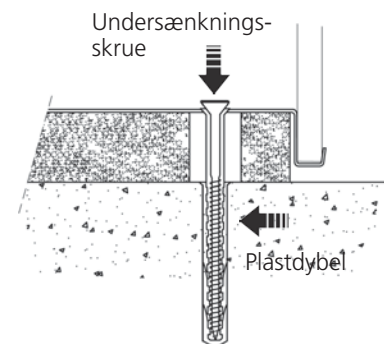

Undersænkningsskrue

Plastdybel

Din tilfredshed er vigtig for os!

www.biohort.com/garantieschein



HighLine®

Det ultimative redskabsrum, som opfylder alle krav – også til sikkerhed og funktionalitet. 5 størrelser og 3 farver – sølv metallic, kvartsgrå metallic og mørkegrå metallic.



Panorama®

Dette skur med sit smukke, vinklede tag passer flot ind i enhver haves panorama. 5 størrelser og 3 farver – sølv metallic, kvartsgrå metallic og mørkegrå metallic.



AvantGarde®

Passer perfekt til moderne arkitektur og giver livslang glæde. 4 størrelser og 3 farver – sølv metallic, kvartsgrå metallic og mørkegrå metallic.



Europa

Alt på rette plads – ingen vedligehold – en ægte Biohort klassiker. 9 størrelser og 4 farver – sølv metallic, kvartsgrå metallic, mørkegrå metallic og mørkegrøn.



Redskabsrum

Hvor pladsen er knap, viser det sin klasse – i haven, på terrassen, i garagen. 3 størrelser og 4 farver – sølv metallic, kvartsgrå metallic, mørkegrå metallic og mørkegrøn.



MiniGarage

Multifunktionel opbevaringsrumsvinduer uden krav om tilladelse. 2 farver – sølv metallic og mørkegrå metallic.



WoodStock®

Brændedepot og redskabsrum i forening – Også velegnet til vægmontage. 2 størrelser og 3 farver – sølv metallic, kvartsgrå metallic og mørkegrå metallic.



StoreMax®

Med sit funktionelle design tilbyder StoreMax® maximal opbevaring på minimal plads. 3 størrelser og 3 farver – sølv metallic, kvartsgrå metallic og mørkegrå metallic.



HighBoard

Det formfuldendte multitalent til opbevaringsløsninger. 2 størrelser og 3 farver – sølv metallic, kvartsgrå metallic og mørkegrå metallic.



CornerBoard

Skaber værdifuld plads på altanen eller terrassen. 3 farver: sølv metallic, kvartsgrå metallic og mørkegrå metallic.



LoungeBox®

Design box til avancerede krav – et smykke til terrasse og have. 2 størrelser og 3 farver – sølv metallic, kvartsgrå metallic og mørkegrå metallic.



HyndeBox

Skaffer effektivt plads til alt, der egentlig ikke var plads til. 4 størrelser og 5 farver – hvid, sølv metallic, kvartsgrå metallic, mørkegrå metallic og bronze metallic.



Højbed

Den smukkeste udsigt til en god høst. 4 størrelser og 2 farver: kvartsgrå metallic og mørkegrå metallic.



Tilbygning CasaNova®

Skræddersyet til dine individuelle ønsker. 9 størrelser og 2 farver – sølv metallic og mørkegrå metallic.

Kontrolnummer:
Control-number / Contrôle-Qualité / Controlnummer:

Skal anføres ved reklamationer:
Kontrol- og delnummer for den del, der reklameres over.



Biohort GmbH
Pürnstein 43, 4120 Neufelden, Österreich
Tel.: +43-7282-7788-0, Fax-DW: 190
E-Mail: office@biohort.at, www.biohort.com

