

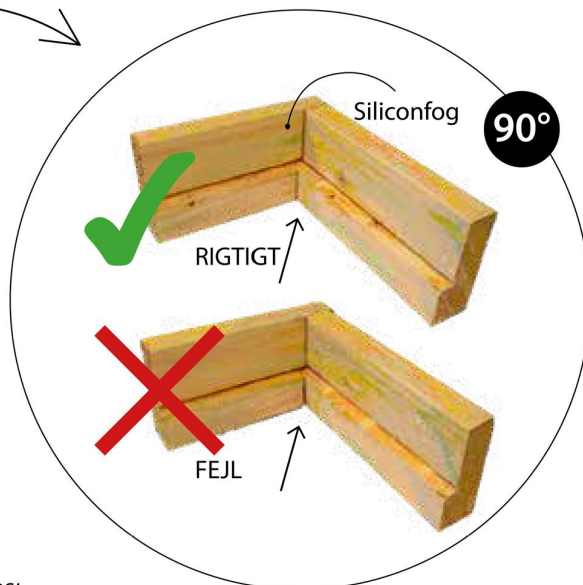

# VIBOSTUGAN

## Monteringsvejledning dør til udhus

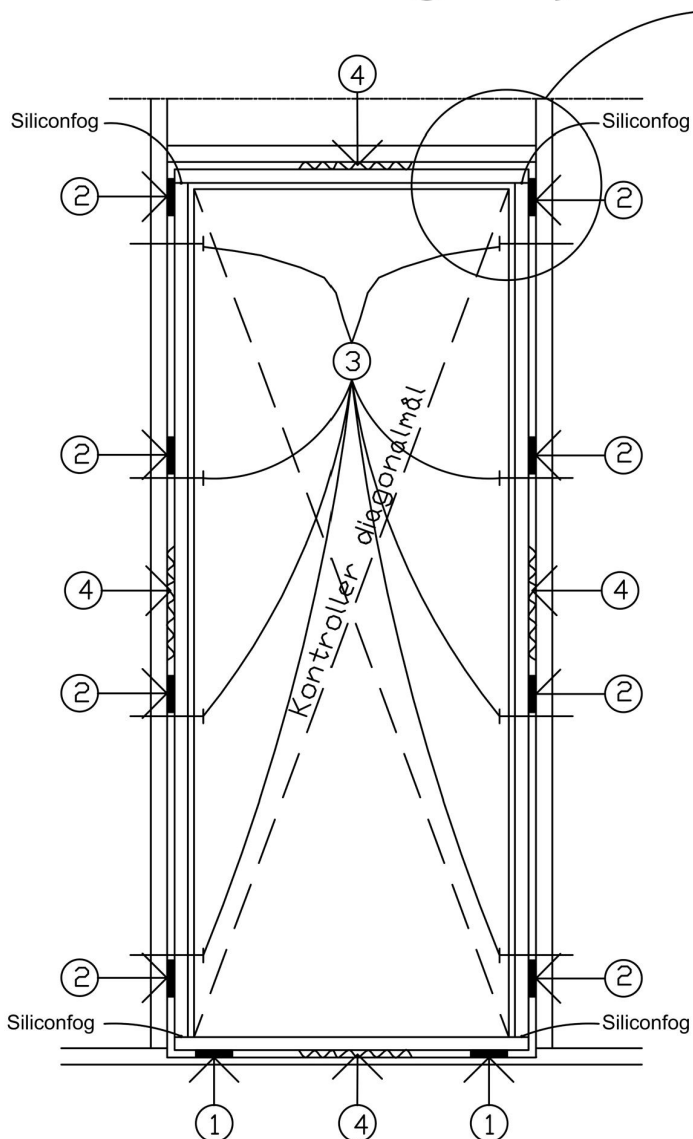

OBS!

Det er vigtigt, at sidekarmstykke og overkarmstykke er i linje med hinanden. Kontroller at karmstykker er i 90° vinkel.

### OBS!

#### GÆLDER KUN VED LØST LEVEREDE KARME.

Forbor og skru sidekarmstykker (40x105mm), overkarmstykke (40x105mm) og dørtærskel (40x95mm) sammen. Skru med træskruer min 5,0x60 mm, 8stk (medfølger ikke). Tæt med overmalningsbar silicone mellem karmene og dørtærskel. Se billedet ovenfor!

Monter løse skudrigel på indersiden af nedre og øvre kant af dørbildet. Bor hul til hængsel i karmen. Til de indfræsedede skudrigel bores kun hul i karmen. Hængsler kan justeres med en hængselsbukker, hvis døren "binder" når den lukkes. Tjek dog at karm er i vinkel og krydsmaal korrekt inden justering af hængsler.

**Inden døren males og monteres, kontrolleres den for fejl og mangler. Kontakt forhandler hvis noget skal udbedres.**

- 1** Begynd monteringen med at lægge kiler i bunden, hvor dørtærsklen skal hvile. Sørg for at kilerne møder hinanden fra udvendig og indvendig side. Stil dørkarmen på kilerne. Det er vigtigt at tærskel og overkarm er vandrette.
- 2** Karmen kiles først fast forneden og derefter foroven. Sæt kiler fast i siden ved hvert fæstningspunkt. Kilerne placeres parvis: een fra indersiden og een fra ydersiden. Kontroller med et langt vaterpas, at begge karmsider er i lod. Ved behov justeres med yderligere kiler. Mål endvidere diagonalt i karmåbningen. Begge diagonalerne skal være præcis lige lange.
- 3** Hvis dørkarmen fæstes med søm, skal der forbores (mindre dimension end sømmet!) i karmen i højde med kilerne. Anvend sømstørrelse 100x34. Begynd med at finjustere dørtærsklen og hængselkarmsiden (vatte og lod). Søm hængselkarmen fast. Søm derefter modsatte karm fast og anvend en dorn til at slå sømmene helt ind. Hæng nu selve døren på og kontroller, at den åbner og lukker let. Dørhængslerne er justerbare nogle mm i højden. Hvis fæstningen udføres med karmskruer, skal monteringsvejledning for valgt type karmskruer følges.
- 4** Kilerne saves af i niveau med karmen. Isolér mellem karm og væg. Fyld helt ud men ikke for hårdt, da der så er risiko for, at karmen buer.
- 5** Behandl døren som foreskrevet i "Behandling og vedligehold". En tætningsliste bør monteres, t.ex Trelleborgs P-Profile.
- 6** Ved placering af yderdør i væg uden gavlfremspring eller tagrende, skal døren beskyttes på anden måde, t.eks. af et entretag, se foto.



**Døre 10°** Dørene kan anvendes til uopvarmede rum, redskabsrum/anneks med ingen eller begrænset temperaturforskel max. 10 grader mellem inde og ude.

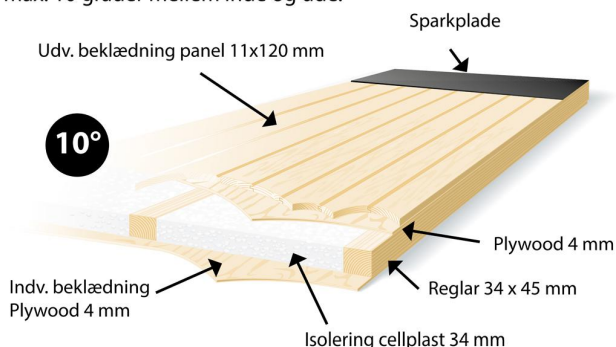

**Døre 18°** Dørene kan anvendes til opvarmet opbevaring, garage og mindre hytter. Tåler 18 graders temperaturforskel mellem udendørs og indendørs luft.

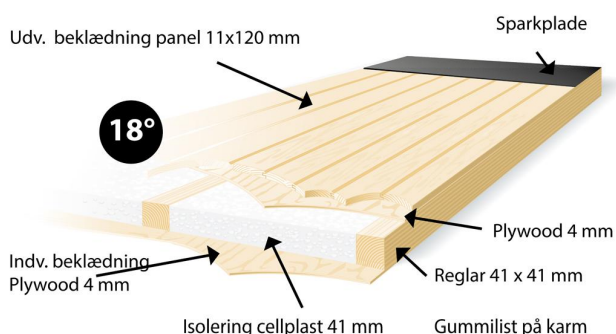

**Fyrretræsdøren leveres ubehandlet!**  
**Ved montering skal ALLE dørens 6 sider behandles!!!**  
**Se også farveforhandlere for de bedste resultater.**

#### MALING:

1. Overfladen skal være tør, ren og fri for støv.
2. Stryg een gang med grundolie. Vær ekstra nøje med endetræet.
3. Grundmal een gang med grundfarve.
4. Mal to gange med eksempelvis vinduesmaling.

#### OLIERING:

1. Overfladen skal være tør, ren og fri for støv.
2. Stryg med en flad pensel Træolie.
3. Efter 30 min tørretid tørres overskudsolie af med en klud. Gentag behandlingen, punkt 2 og 3. Kontroller overfladen ca en gang om året og gentag behandlingen om nødvendigt.

*Vi giver ingen garanti, hvis døren males i mørkere farve end **NCS 7500-N***

#### Overfladebehandling



##### 2. stryging

##### Maling

Mellemglans  
Oliemaling.

##### 1. stryging

##### Maling

Mellemglans  
Oliemaling.

##### Uden for

##### Primer

Primer til olie  
OBS! Stryg våd-i-våd med baseolien!

##### Imprægnering

##### Baseolie

##### Ubehandlet

##### Overflade

**OBS! Overfladebehandlingen skal udføres på alle 6 overflader. Vær ekstra forsigtig med undersiden!**

**Inden døren males og monteres, kontrolleres den for fejl og mangler. Kontakt forhandler hvis noget skal udbedres.**

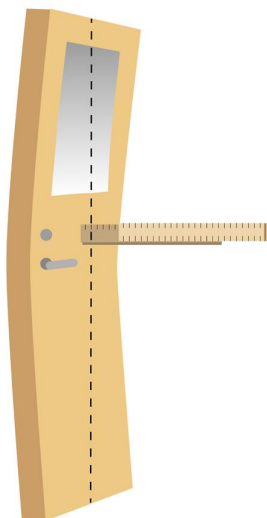

#### REKLAMATION

Formafvigelse: Vi har en accept med en afvigelse på 9mm på 10°dør. Stram en snor i længderetningen rundt om døren, og mål afvigelsen med en lineal. *Dokumenter afvigelsen med foto.*

Behandling: Før montage skal døren og karmen behandles i henhold til vores instruktion alle dørens 6 sider skal behandles.

Vi giver ingen garanti, hvis døren males i mørkere farve end **NCS 7500-N**.

Placering: I hvilken type bygning placeres døren.

For at formafvigelse kan være grundlag for en klage, må temperaturforskellen mellem inder og ydersiden af en 10°dør ikke overstige 10°.



**VIBOSTUGAN**

A M B J Ö R N A R P S W E D E N

Tel 0325-58 70 00 | info@vibostugan.se | vibostugan.se



# 39400

Montagesæt til udhus dør  
Montageset für Schuppentür

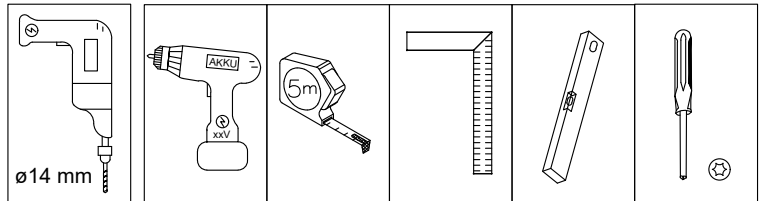

Senest revideret 11-2021

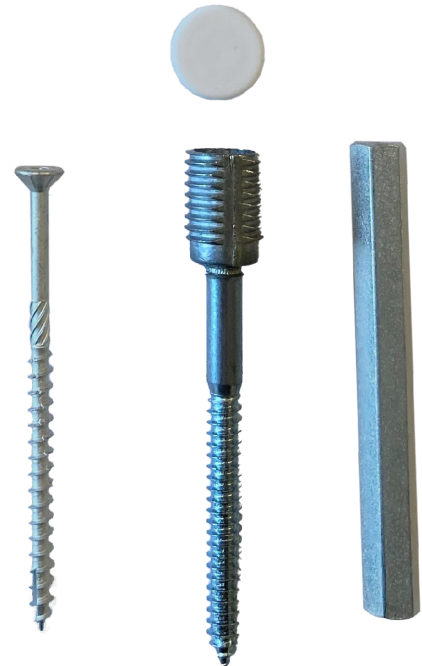

8 stk

6stk



### Montagevideo på døre:

Klik på  i topmenuen for at finde hjælp.  
Søg på **produkt navn** eller **varenummer** i søgefeltet på plus.dk og find de gode links med nyttig viden og montagevideo under det enkelte produkt.

### Montagevideo für Türen:

[www.plus.dk](http://www.plus.dk)

Auf die Lupe klicken um im Topmenu zu suchen. **Produkt namen** oder **Artikelnummer** eingeben. Hier kann man nützliche Tips, gute Links oder auch Montagevideos finden.

**Karmen samles.** *(gælder kun for dobbeldøre)*

**Zarge wird montiert.** *(gilt nur für Doppeltüren)*

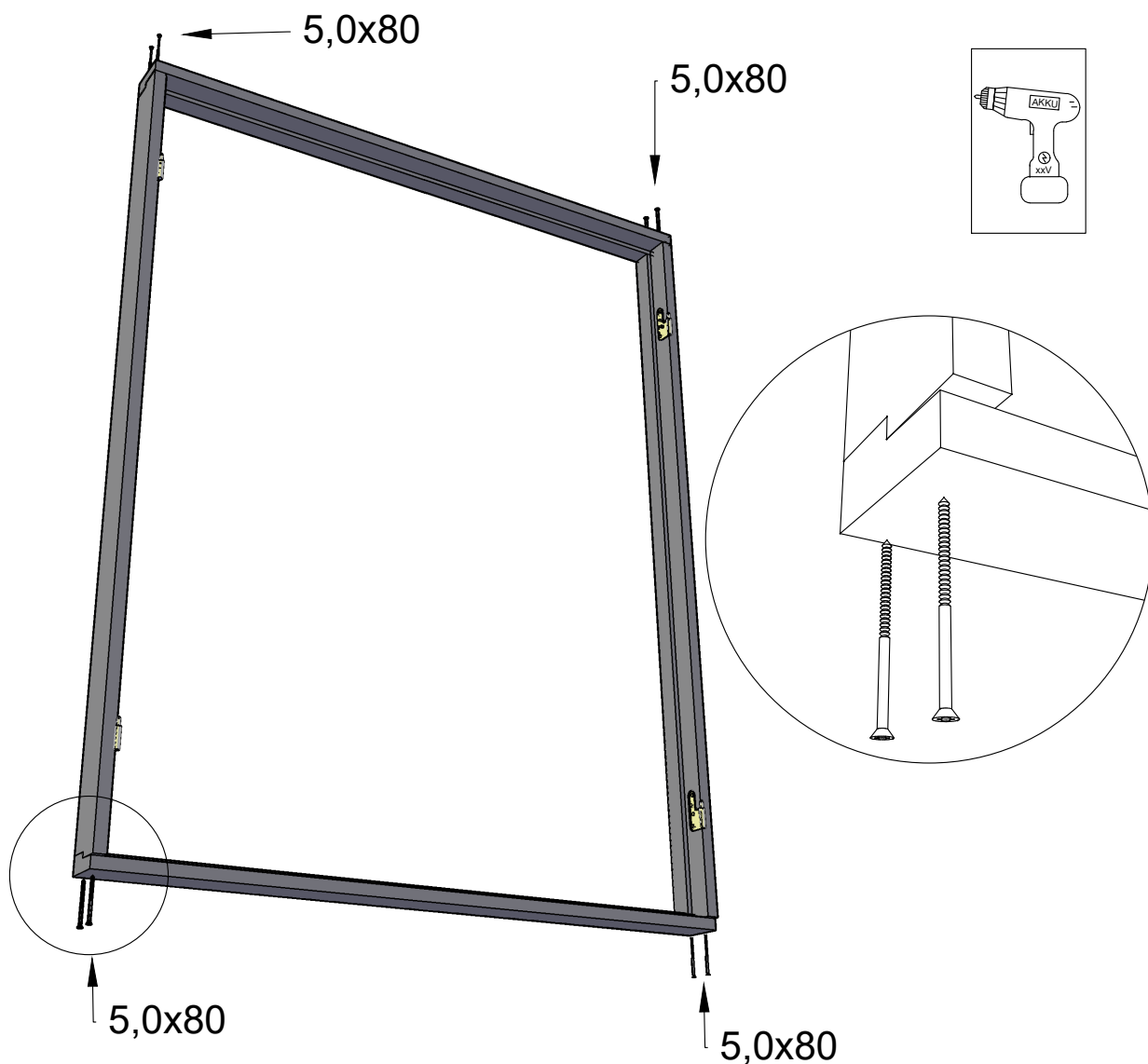

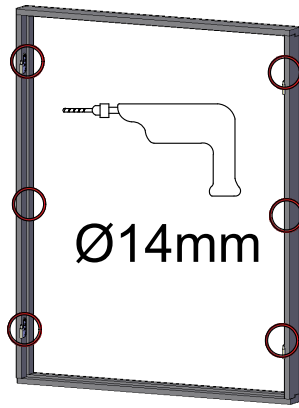
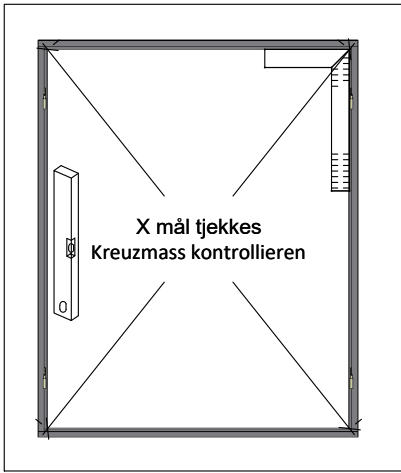

**Justebar karmskrue:**  
**Justierbare Zargenschraube:**

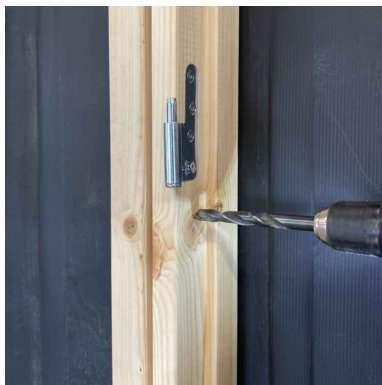

1. Huller forbores. Ø14mm
1. Löcher vorbohren Ø 14 mm

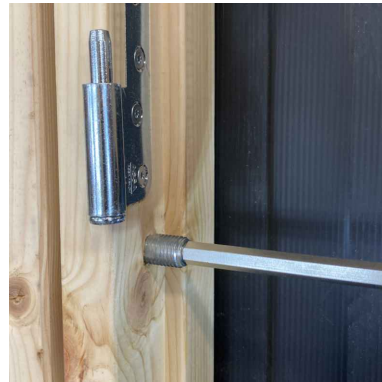
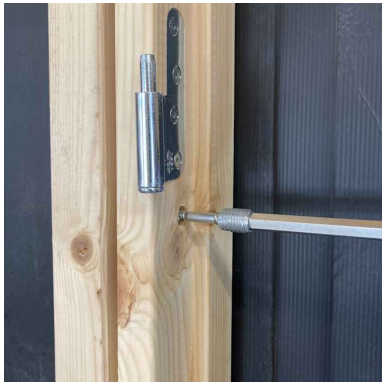

2. Karmskrueerne skrues i.
2. Zargenschrauben einschrauben.

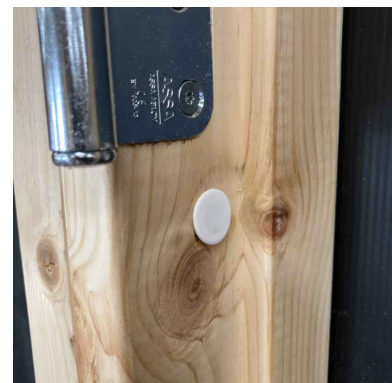
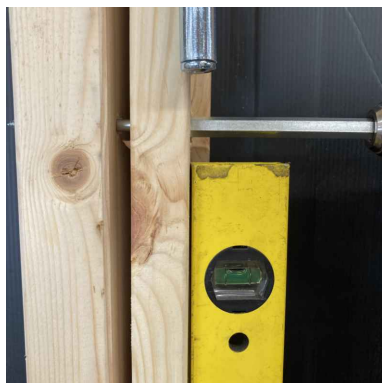
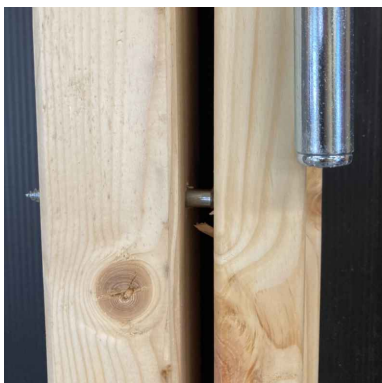

3. Karmskrueerne justeres så karmen er i lod.
3. Zargenschrauben justieren sodass die Zarge in Waage ist.

*Huller dækkes med propper.  
 Löcher mit Stöpsel abdecken.*



Langskiltene holdes på hver side af af døren mens grebene monteres.

Langschilder auf jeder Seite der Tür halten, wenn man die Griffe montiert.

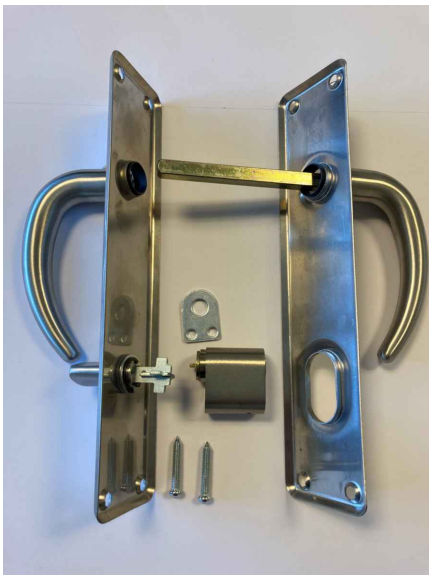

Så monteres cylinderen.

So wird der Zylinder montiert.



Langskiltene skrues fast.

Langschilder festschrauben.