

**INSTRUCTION MANUAL (GB)**  
**HANDBUCH (DE)**  
**BRUGERMANUAL (DK)**



Cement Mixers/Betonmischers/Tromleblandere

***CMB-series CME-series CMS-series***

**SoRoTo**  
MASKINER APS

SoRoTo Maskiner ApS  
Ved Damhussøen 24  
DK-2720 Vanløse  
Danmark  
Telf: (+45) 36 72 75 00  
Fax: (+45) 38 71 36 16



<b>GB</b>	<b>DE</b>	<b>DK</b>
<b>EDITION 2015</b>	<b>AUSGABE 2015</b>	<b>UDGAVE 2015</b>
The manufacturer reserves the right to change or modify the specifications of this manual without notice.	Der Hersteller nimmt sich den recht die diesen Handbuch beschriebenen Spezifikationen zu ändern.	Producenten forbeholder sig retten til ændringer i den foreliggende brugermanual.

	<b>INDEX</b>	<b>INHALTSVERZEICHNIS</b>	<b>INDHOLDSFORTEGNELSE</b>
<b>1</b>	Introduction	Einführung	Indledning
<b>2</b>	Datasheet	Technische Daten	Teknisk data
<b>3</b>	Security & accident prevention	Sicherheit Unfallverhütung	Sikkerhedsregler
<b>4</b>	Maintenance	Wartung	Vedligeholdelse
<b>5</b>	Safety instructions	Sicherheit Anweisung	Sikkerhedsinstruktioner
<b>6</b>	Additional concepts of use	Ergänzend begriff von gebrauch	Brugsanvisning
<b>7</b>	Electric scheme	Schaltplan	Elektrisk skema
<b>8</b>	Drawing set	Übersichtsplan	Splittegning

GB	DE	DK
<p style="text-align: center;"><b>INTRODUCTION</b></p>	<p style="text-align: center;"><b>EINFÜHRUNG</b></p>	<p style="text-align: center;"><b>INDLEDNING</b></p>
<p>Thank you for purchasing this high quality cement mixer.</p> <p> <b>READ THIS MANUAL CAREFULLY, OBSERVING THE INSTRUCTIONS FOR USE AND SAFETY BEFORE, DURING AND AFTER USE, TO KEEP YOUR MACHINE IN GOOD CONDITIONS OF USE AND SAFEGUARD YOUR SAFETY.</b></p> <p>This machine has been manufactured in accordance with the requirements of the applicable EU Directives, and is provided with the EC Declaration of Conformity.</p> <p>Any spare parts used for maintenance or repair work must be carried with original parts.</p> <p>The user will lose all rights if he does not use original spare parts.</p> <p>This manual must be kept for future references for the lifetime of the machine.</p> <p>In all references to model or characteristics may exist variation of 10%, this margin should always be considered in any analysis or use.</p>	<p>Herzlichen Glückwunsch zum Kauf von ihrem neuen Betonmischer, mit garantiert Qualität des Hersteller.</p> <p> <b>LESEN SIE DIE GEBRAUCHANWEISUNG UND SICHERHEITSVORKEHRUNGEN BEVOR UND WÄHREND DER BENUTZUNG. EINE GUTE PFLEG UND SICHEREN UMGANG HALTE DIE MASCHINE FUNKTIONSTÜCHTIG.</b></p> <p>Die Maschine wurde in Konformität mit dem EU Richtlinien hergestellt und wird mit EG Entsprechens Erklärung geliefert.</p> <p>Der Ersatz von teile im verlauf von Wartung oder Reparatur muss mit original teile durchgeführt werden.</p> <p>Sonst verliert die Maschine jeder Garantie vom Hersteller.</p> <p>Zum späteren gebrauch bewahren sie diesen Handbuch sorgfältig zusammen mit der Maschine.</p> <p>Alle Referenz über die Eigenschaften und massen der Modellen können bis 10% Variation leiden und sollten Betracht werden für allerlei Analyse oder Verwertung.</p>	<p>Tak, fordi du har købt denne kvalitetstromleblander.</p> <p> <b>LÆS DENNE MANUAL GRUNDIGT. FOR EGEN SIKKERHED OG GOD VEDLIGHOLD AF MASKINE BØR SIKKERHEDS- OG BRUGSINSTRUKTIONERNE NØJE FØLGES FØR, UNDER OG EFTER BRUG.</b></p> <p>Denne maskine er fremstillet i overensstemmelse med kravene i de gældende EU-direktiver og er forsynet med EF-overensstemmelseserklæring.</p> <p>Eventuelle reservedele til vedligeholdelse eller reparation skal udføres med originale reservedele.</p> <p>Brugeren vil miste alle reklamerettigheder, hvis der ikke bruges de originale reservedele.</p> <p>Opbevar manualen under hele maskinens levetid til fremtidig brug.</p> <p>Der må tages højde for variationer i modeller og kendetegn i diverse henvisninger i denne manual.</p>

DATASHEET	TECHNISCHE DATEN	TEKNISK DATA
-----------	------------------	--------------

MODEL	CME100	CMB110	CMB130 CMS130	CMB135 CMS135	CMB150 CMS150
Weight without motor/ Gewicht ohne Motor/ Vægt eks. motor	50 kg	49 kg	51 kg	55 kg	58 kg
Drum capacity/ Trommelinhalt/ Tromlekapacitet	120 lt	140 lt	150 lt	160 lt	180 lt
Mixing capacity/ Mischleistung/ Blandekapacitet	100 lt	110 lt	130 lt	135 lt	150 lt
Drum rotation speed/ Umdrejningsskive/ Windigkeit der trommel/ Omdrejninger i minuttet	26 RPM	26 RPM	26 RPM	26 RPM	26 RPM
Length x Width x Height/ Lange x Breite x Nutzhöhe/ Længde x Bredde x Højde	1200 x 710 x 1400	1170 x 665 x 1280	1190 x 665 x 1350	1260 x 750 x 1300	1270 x 750 x 1370
Engine Voltage/ Motor Spannung/ Motor spænding	240 V	240 V	240 V	240 V	240 V
Power/Frequency/ Potenz/Frequenz/ Effekt/Frekvens	600 kW 50 Hz	600 kW 50 Hz	600 kW 50 Hz	700 kW 50 Hz	700 kW 50 Hz
Engine weight/ Motor Gewicht/ Motor vægt	2,1 kg	2,1 kg	2,1 kg	2,5 kg	2,5 kg

GB	DE	DK
If in doubt, see the identifying plate, which contains information about the engine, or contact the manufacturer.	Im fall von Zweifel konsultieren sie bitte die Identifikation platte am Motor oder den Hersteller.	I tvivlstilfælde se typeskiltet på motoren eller kontakt producenten.
 Do not use or store the cement mixer in a damp place. Use or store in areas protected from humidity. During cleaning, never spray water on electrical components or on the hood of the engine.	 Niemals den Betonmischer an nassen platz aussetzen oder aufbehalten. Benutzen oder aufbehalten an einen von der Feuchtigkeit geschützten platz. Beim säubern und der Benutzung niemals Wasser über die elektrisch enteilten oder Motorhaube Verschütten.	 Tromleblanderens må ikke bruges eller opbevares i et fugtigt miljø. Bruges og opbevares i fugtbeskyttede område. Ved rengøring må der ikke sprøjtes vand på de elektriske dele.

GB	DE	DK
SECURITY	SICHERHEIT	SIKKERHEDSREGLER
<p><b>INSTRUCTIONS FOR USE</b> Anyone handling, assembling, using, controlling, servicing and repairing this machine should read and understand the instruction manual.</p> <p><b>BUYER'S RESPONSIBILITIES</b> The buyer should ensure that the machine is used only by trained personnel.</p> <p><b>STORAGE</b> When not in use, the machine should be left clean and kept in a storage position, in an enclosed place, out of reach of children.</p> <p><b>FIELD OF USE</b> The cement mixers in this manual are to be used for mixing concrete and mortar. They should be used only for these tasks, and never for mixing inflammable and explosive substances.</p>	<p><b>BENUTZUNG ANWEISUNG</b> Die Personen die im umfang mit dem Betonmischer bei der Montage, Aufsicht, Benutzung oder Reparatur müssen diesen Handbuch Lesen die Handlung der Maschine Beherrschen.</p> <p><b>KÄUFER VERANTWORTLICHKEIT</b> Der Käufer muss versichern dass der Betonmischer nur von qualifizierten Personen benutzt wird.</p> <p><b>EINLAGERN</b> Wenn die Maschine benutzt wird, muss sie bedeckte an ein sicheren platz lagern, außer der Reichweite von Kinder.</p> <p><b>VERWERTUNG</b> Die Betonmischer sind Maschine für Vorbereitung der beton und Mörtel. Die Betonmischer müssen nur für diese Funktion tragen und niemals nicht entzündbar oder explosiv Stoff benutzen.</p>	<p><b>VEJLEDNING TIL BRUG</b> Enhver person, der håndterer, monterer, udfører service eller reparerer denne maskine, skal læse og forstå instruktionerne i denne brugermanual.</p> <p><b>KØBERS ANSVAR</b> Køber bør sikre, at maskinen kun bruges af uddannet personale.</p> <p><b>OPBEVARING</b> Når blandemaskinen ikke er i brug, skal maskinen efterlades ren og opbevares utilgængeligt for børn og uuddannet personel.</p> <p><b>INDEN BRUG</b> Blandemaskinerne i denne manual skal kun anvendes til blanding af beton og mørtel. Blandemaskinen bør aldrig bruges til at blande brandbare materialer.</p>
<p> CEMENT MIXERS SHOULD NEVER BE USED IN EXPLOSIVE ATMOSPHERES.</p>	<p> DER BETONMISCHER KANN NIEMALS AN EXPLOSIVEN ATMOSPHÄREN ODER NASSEN PLATZ BENUTZT WIRDEN.</p>	<p> BLANDEMASKINEN MÅ ALDRIG BLANDE BRÆNDBARE ELLER EKSPLOSIVE MATERIALER.</p>
<p><b>ELECTRICAL COMPONENTS</b> These machines have been subjected to tests for isolation resistance, continuity of protection circuits and dielectric rigidity in conformity with the applicable legislation.</p>	<p><b>ELEKTRISCH KOMPONENTE</b> Diese Maschine wurde an sämtlichen elektrischen normen getestet und entspricht der Regelung für elektrisch Isolierung.</p>	<p><b>ELEKTRISKE KOMPONENTER</b> Denne blandemaskine er testet for isolationsmodstand, kontinuitet i det beskyttede kredsløb i overensstemmelse med gældende lovgivning.</p>

<p>The isolation will only remain effective if authorized components and materials are used in any future repairs, and the original specifications must be respected.</p>	<p>Die Isolierung kann nur bewahrt werden wenn bei der Reparatur originalteile benutzen die der technische Vorschriften entsprechen.</p>	<p>Isoleringen kan kun forblive effektiv, hvis fremtidige reparationer udføres ved brug af originale komponenter og reservedele.</p>
<p><b>⚠ RISK OF DEATH!</b> THERE IS A LETHAL RISK IF THESE INSTRUCTIONS ARE NOT RESPECTED.</p>	<p><b>⚠ LEBENSGEFAHR!</b> WENN DIESE UNTERWEISUNG NICHT AUSGEFÜHRT WERDEN.</p>	<p><b>⚠ LIVSFARE!</b> DET ER LIVSVIGTIGT, AT SIKKERHEDSINSTRUKTIONER FØLGES.</p>
<p>Only switch boards and extension cables which conform to the applicable legislation should be used, with the required earthing.</p>	<p>Benutzen sie nur normen beriecht Netz Kabel und gereiche Elektrischen Rahmen mit geerdeter Verbindung.</p>	<p>Der må kun anvendes forlængerledninger, der er i overensstemmelse med gældende lov, så den nødvendige beskyttelse og jordforbindelse sikres.</p>
<p><b>MAINTENANCE AND REPAIR</b> Maintenance and repair of the mixers may only be carried on by authorized technicians. Alteration of the technical specifications of the machines is strictly prohibited</p>	<p><b>PFLEGE UND WARTUNG</b> Nur berechtigt Techniker können am Betonmischer pflege oder Reparatur durchführen. Und sollten alle Forderung der CE Markierung in Ansicht nehmen.</p>	<p><b>VEDLIGEHOLDELSE &amp; REPARATION</b> Kun kvalificerede teknikere må udføre vedligeholdelse eller reparation af blandemaskinen, og reparationen skal opfylde kravene i CE-mærkningen. Der må ikke udføres ændringer i de tekniske specifikationer.</p>
<p><b>⚠ MAINTENANCE AND REPAIR SHOULD BE CARRIED OUT BY QUALIFIED PERSONNEL.</b></p>	<p><b>⚠ REPARATUR ODER WARTUNG VOM MOTOR DARF NUR DURCH QUALIFIZIERTEN TECHNIKER DURCHGEFÜHRT WERDEN.</b></p>	<p><b>⚠ ENHVER VEDLIGEHOLDELSE OG REPARATION BØR UDFØRES AF KVALIFICERET PERSONALE.</b></p>
<p><b>SPARE PARTS</b> Contact the dealer, specifying the required part according to the model number of the mixer, quoting the number of the part on the picture (see the spare parts list) designation and the quantity.  Switch off the machine and</p>	<p><b>TEILE ERSÄTZEN</b> Bitte kontaktieren sie ihren Verkäufer mit der Information von ihren Betonmischer, Model und die Ordnung Nummer des teils (das sie in den Zeichnung der Gesamtheit sehen).  Vor dem Starten Wartung oder Reparaturarbeiten, schalten Sie die Stromversorgung der</p>	<p><b>RESERVEDELE</b> Kontakt din forhandler, med angivelse af model af blandemaskinen og reservedelsnummer fra splittegning (se listen over komponenter), beskrivelse og mængde.  Før nogen form for reparation skal maskinen slukkes og ledning</p>

<p>DISCONNECT from the power source before carrying out any maintenance or repair. Always, check that the components and protectors are correctly installed.</p>	<p>Maschine aus. Am Ende der Wartung überprüfen Sie, ob die Komponenten und die Beschützer richtig zusammengebaut sind.</p>	<p>tages ud af strømkilden. Ved afslutningen af vedligeholdelse, skal det sikres, at komponenter og dæksler er monteret korrekt.</p>
<p><b>ELECTRIC CEMENT MIXERS</b> DANGER OF ELECTRICAL CHOCK! THE MACHINE MAY ONLY BE USED WITH THE INDICATED VOLTAGE. CHECK THAT THE SUPPLY CORRESPONDS WITH THE INDICATIONS ON THE MOTOR.</p> <p>Make sure the on/off switch is not stuck, and that it is in the OFF position before connecting to the power source.</p> <p>All the connections should have the required protection and be earthed.</p> <p>The switch symbols are: <b>O = OFF</b> <b>  = ON</b></p>	<p><b>ELEKTRISCH BETONMISCHER</b> GEFAHR VON STROMSCHLAG! DIESE MASCHINE NUR MIT DER ANGESAGT SPANNUNG ANSCHLIESSEN. VERSICHERN DAS DER STROMANSCHLUSS DEM INFORMATION IN DER MOTOR PLATTE ENTSPRICHT.</p> <p>Versichern sie das die Schaltflächen nicht klemmen und in der haltung OFF sind bevor die verbinding mit dem stromanschluss.</p> <p>Alle verbindungen müssen den nötigen schutz versichern und geerdet sein.</p> <p>Die kommand (bedingung) symbole sind: <b>O = OFF (AUS)</b> <b>  = ON (EIN)</b></p>	<p><b>ELEKTRISKE TROMLEBLANDERE</b> FARE FOR ELEKTRISK CHOK! TROMLEBLANDEREN MÅ KUN BRUGES MED DEN ANGVINE SPÆNDING. TJEK, AT STRØMFORSYNDNINGEN STEMMER OVERENS MED DET DET ANGIVET PÅ MOTORSKILTET.</p> <p>Sørg for, at startknappen ikke sidder fast og er i OFF position, før maskinen forbindes til strømforsyningen.</p> <p>Alle strømtilslutninger skal have den nødvendige beskyttelse og jordtilslutning.</p> <p>Symbolerne på motorværnet betyder: <b>O = slukket</b> <b>  = Tændt</b></p>
<p><b>EXTENSION CABLES</b> EXTENSION CABLES SHOULD NOT EXCEED 30 METERS AND THE DIAMETER SHOULD NOT BE LESS THAN 2.5 MM2.</p> <p><b>WHEN CONNECTING TO THE ELECTRICITY, CHECK THAT THE SWITCH BOARD IS PROTECTED BY AN APPROPRIATE MAIN SWITCH AGAINST SHORTS CIRCUITS AND OVERLOADS.</b></p> <p>Make sure the cables are kept away from water, excessive damp, or passing vehicles.</p>	<p><b>NETZKABEL</b> SOLLTEN NIE ÜBER 30 METER LANG SEIN UND DIE GLÜHFADEN NICHT GERINGER ALS 2,5 MM2.</p> <p><b>VERSICHEREN SIE SICH DAS DER ELEKTRISCH ANSCHLUSS FÜR DIE VERSORGUNG VON DER MASCHINE EINEN KURZSCHLUSSSICHERUNG BESITZT DIE DEN MOTOR GEGEN UBERLADUNG SCHUTZT.</b></p> <p>Vorsicht die Kabel sollen sorgfältig benutzt werden, nie im Wasser und nasse aussetzen.</p>	<p><b>FORLÆNGERLEDNING</b> FORLÆNGERLEDNINGER BØR IKKE OVERSTIGE 30 METER ELLER VÆRE MINDRE END 2,5 MM2 I DIAMETER.</p> <p><b>SØRG FOR, AT STRØMFORBINDELSEN TIL TROMLEBLANDEREN ER BESKYTTET MED ET PASSENDE MOTORVÆRN MOD KORTSLUTNING OG OVERBELASTNING.</b></p> <p>Kontroller, at kabler er forsvarligt placeret væk fra vand, damp og</p>

<p>Avoid passing cables under the machine. Unroll the cable completely, to avoid heating and loss of tension.</p> <p>Check the connection is dry and firm.</p>	<p>Nicht in den weg und Fahrzeuge durchfahren strecken oder Ligen lassen.</p> <p>Verbindungen müssen immer trocken und in guten Bedingungen sein.</p>	<p>fugt, uden mulighed for at blive kørt over af køretøjer.</p> <p>Undgå kabeltromler, der ikke er rullet ud, da kablet kan miste spænding og udvikle varme.</p> <p>Tjek alle forbindelser er tørre og faste.</p>
<p><b>THE DRUM</b> To avoid damage and noise, do not use the drum, when empty.</p>	<p><b>TROMMEL</b> Der Betonmischer sollte so wenig wie mögliche mit leer Trommel in betrieb sein. Um schaden und krach zu vermeiden.</p>	<p><b>TROMLEN</b> Når tromlen er tom, skal dens køretid begrænses til minimum for at forhindre skader og støj.</p>



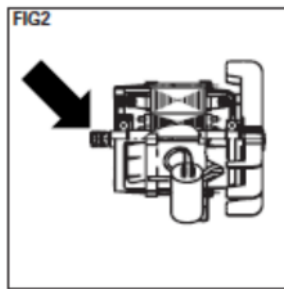
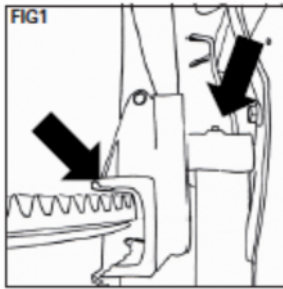

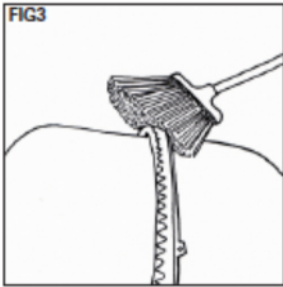

4

GB	DE	DK
MAINTENANCE	WARTUNG	VEDLIGEHOLDELSE
<p><b>LUBRICATING POINTS</b> In the picture above, the lubrication points are indicated (see fig. 1) which should be lubricated with grease before use.</p> <p>To reduce noise, and wear of the rack, and the sprocket, these should also be greased with oil (see fig. 2 above).</p> <p><b>THE ENGINE HOUSING COVER SHOULD ALWAYS BE FIXED IN POSITION AFTER MAINTENANCE OR REPAIR.</b></p> <p>Electric motors should never be operated without the cover being properly secured.</p>	<p><b>SCHMIERSTELLEN</b> In der Montage Zeichnung sind die Schmierstellen angezeigt (Bild oben) die mit Schmierfett vor jeder Benutzung geschmiert werden müssen.</p> <p>Um lärm und Abnutzung der Zahnstange und Zahnrad zu vermeiden sollten diese auch geschmiert werden (sehen sie bitte die nächste Abbildung).</p> <p><b>DIE MOTORHAUBE MUSS AM PLATZ BEFESTIGT WERDEN NACH DEM ABLAUF DER WARTUNG ODER REPARATUR.</b></p> <p>Arbeiten sei nie mit geöffneter Motorhaube bei den elektrischen Modellen.</p>	<p><b>SMØRINGSPUNKTER</b> På billedet ovenfor er de smøringspunkter angivet (se figur 1), der skal smøres med fedt, før du tager maskinen i brug.</p> <p>For at reducere støj, slid på tandhjul og kædehjul, bør disse blive smurt med olie (se fig. 2 ovenfor).</p> <p><b>MOTORHUSETS SKJOLD BØR ALTID VÆRE FASTMONTERET EFTER VEDLIGEHOLDELSE ELLER REPARATION.</b></p> <p>Blandemaskinen må aldrig bruges, uden at motorskjoldet er ordentligt fastgjort.</p>
<p><b>THE BELT</b> The belt must always have the correct tension.</p> <p><b>NEVER WORK WITH THE ENGINE BOX OPEN.</b></p> <p>The adjustment is made by repositioning the motor support.</p>	<p><b>ANTRIEBSRIEMEN</b> Für die Arbeitsweise der Maschine muss der Riemen in Spannung sein.</p> <p><b>VORSICHT NIEMALS ABSTIMMUNG DER SPANNUNG DES ANTRIEBSRIEMEN MIT DEN MOTOR IN LAUF VERSUCHEN.</b></p> <p>Die Abstimmung der Riemen wird mit der Repositionierung des Motors erreicht.</p>	<p><b>KILEREM</b> Kileremmen skal altid have den korrekte spænding.</p> <p><b>ELEKTRISK MOTOR VIRKER IKKE, HVIS MOTORSKJOLDET ER ÅBENT.</b></p> <p>Justeringen af kileremmen foretages ved at flytte støttemotor.</p>



GB	DE	DK
<p><b>CLEANING</b></p> <p> THE MACHINE SHOULD BE DISCONNECTED FROM THE POWER BEFORE CLEANING.</p> <p>THE MACHINE SHOULD BE CLEANED EVERYTIME AFTER USE.</p> <p>Scrub the exterior with a brush (fig. 3 above) and water. Keep the water away from the motor and electrical components.</p> <p>Use gravel and clean water to wash the inside of the drum. Do not use brick, tools and other objects which could damage the drum.</p> <p>Note: Ask the dealer or the manufacturer to clarify any doubts you may have.</p>	<p><b>PFLEGE</b></p> <p> DIE MASCHINE MUSS AUSGESCHALTET SEIN UM GEPFLEGT ZU WERDEN.</p> <p>NACH JEDER BENUTZUNG MUSS DIE MASCHINE GEPFLEGT WERDEN.</p> <p>Scheuern sie den aussenteil mit ein Besen (Abbildung 3) und Wasser, niemals Wasser am Motor oder elektrischen teil ranlassen.</p> <p>Benutzen sie kies und sauberes Wasser um die Trommel im inneren zu säubern, niemals Ziegel stücke oder Werkzeuge benutzen sie können die Trommel beschädigen.</p> <p>Notiz: Im fall von Zweifel den Verkäufer oder der Hersteller anfragen.</p>	<p><b>RENGØRING</b></p> <p> FJERN ALTID DEN STRØMFØRENDE LEDNING FØR RENGØRING.</p> <p>RENGØR ALTID TROMLEBLANDEREN EFTER BRUG.</p> <p>Rengør ydersiden af tromlen med en børste (se fig. 3 ovenfor) og vand. Hold vandet væk fra motoren og maskinens elektriske komponenter.</p> <p>Brug grus og rent vand til at rengøre indersiden af tromlen. Brug aldrig sten, værktøj eller andre objekter, da disse kan beskadige tromlen.</p> <p>Note: Ved tvivlstilfælde bør du spørge din forhandler eller fabrikanten til råds.</p>
<p><b>GUARANTEE</b></p> <p>The guarantee is valid for manufacturing defects, except for wear of components.</p> <p>The guarantee does not cover breakdowns caused by improper use or non compliance with instructions given in this manual.</p> <p>No alteration of design is</p>	<p><b>GARANTIE</b></p> <p>Die Garantie ist gültig für Maschinenbau defekte, und nicht geltenden für Abnutzung der teile.</p> <p>Die Garantie haftet nicht für defekte die von ungeeignet gebraucht der Maschine erstehen. Oder wenn die im Handbuch vorgeschrieben</p>	<p><b>GARANTI</b></p> <p>Der ydes garanti for fabrikationsfejl – med mindre defekterne er opstået som følge af slid.</p> <p>Garantien dækker ikke i tilfælde, hvor tromleblenderen bryder sammen grundet forkert brug, og hvor retningslinjerne for korrekt (som er optegnet i denne</p>

<p>permitted.</p> <p><b>ONLY THE MANUFACTURER IS AUTHORISED TO REPAIR THE CEMENT MIXER UNDER GAURANTEE.</b></p>	<p>Handlung nicht beobachtet wird.</p> <p>Es ist nicht erlaubt irgend weiche technisch Änderungen an der Maschine zu machen.</p> <p><b>NUR DEM HERSTELLER IST ES ERLAUBT BETONMISCHER MIT GARANTIE ZU REPARIEREN.</b></p>	<p>manual) brug ikke er blevet fulgt.</p> <p>Det er strengt forbudt at foretage ændringer i designet.</p> <p><b>I GARANTISAGER ER ER DET KUN PRODUCENTEN, DER ER AUTORISERET TIL AT FORETAGE REPARATIONER AF TROMLEBLANDEREN</b></p>
---	---	--

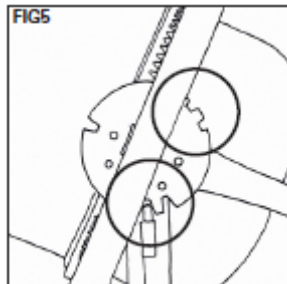
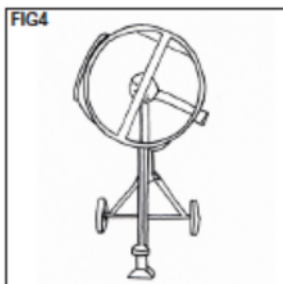





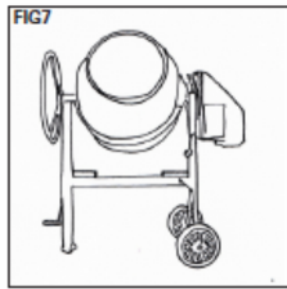
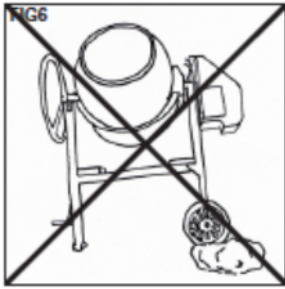

5

GB	DE	DK
SAFETY INSTRUCTIONS	SICHERHEITS ANWEISUNG	SIKKERHEDSINSTRUKTIONER
<p><b>PLEASE READ THE SAFETY INSTRUCTIONS CAREFULLY</b></p> <p><b>BEFORE USE:</b> Before turning on the power, make sure the machine's power switch is in the off position.</p> <p>Before working with the mixer <b>CHECK</b> that the protections and shields are in place and correctly fixed.</p> <p><b>DO NOT</b> wear loose hanging clothing or jewelry, which could be caught in the machine's moving parts.</p> <p><b>USE</b> safety equipment, such as safety boots, safety gloves, hearing protection and safety glasses.</p> <p><b>MAINTAIN</b> the drum in working position during loading and mixing (see fig. 4 and fig. 5).</p> <p>With electric mixers make sure the cables do not trip the operator or get caught in the moving parts.</p>	<p><b>LESEN SIE DIESE SICHERHEITS ANWEISUNG AUFMERKSAM</b></p> <p><b>BEVOR GEBRAUCH:</b> Bevor sie die Maschine anschliessen versichert sie ausgeschaltet ist.</p> <p><b>ÜBERPRÜFEN</b> sie das alle Sicherheitsvorschriften.</p> <p><b>KEINE</b> lose Kleidung, ketten oder Schmuckstücke bei der Arbeit mit der Maschine tragen, es besteht die Gefahr von der Maschine einwickelt zu werden.</p> <p><b>BENUTZEN</b> von Persönliche Schutzausrüstung in Ansicht der Rechtsvorschriften ihres Landes. Insbesondere Helme, Handschuhe und Arbeit schuhe.</p> <p><b>HALTEN</b> die Trommel in Arbeit Stellung werden dem laden und mischen (Bild 4 und 5).</p> <p>Bei den elektrischen Betonmischer versichern sie sich das die Kabel sich nicht einwickeln und stolpern verursachen.</p>	<p><b>LÆS VENLIGT SIKKERHEDSINSTRUKTIONERNE</b></p> <p><b>FØR BRUG:</b> Før tromleblanderens tilsluttes strømmen, skal du sørge for, at maskinen er slukket på off-knappen.</p> <p>Før du tænder tromleblander, bør du tjekke, at motorskjoldet sidder korrekt. Og at det er lukket.</p> <p><b>VÆR ALDRIG</b> iklædt løshængende høj eller smykker, som kan blive fanget i de roterende dele.</p> <p><b>BRUG ALTID</b> beskyttelsesudstyr, såsom sikkerhedssko, sikkerhedshandsker, høreværn og sikkerhedsbriller.</p> <p>Mens tromleblanderens er i brug, skal den <b>ALTID</b> være indstillet til arbejdspositionen (se fig. 4 og fig. 5 ovenfor).</p> <p>Ved elektriske tromleblandere skal der sørges for, at ledninger ikke er i vejen for brugeren, så vedkommende ikke falder i dem. Samtidig skal ledninger ledes væk fra alle bevægelige og roterende dele af tromleblanderens.</p>



<b>WHILE WORKING WITH THE CEMENT MIXER</b>	<b>WÄHREND DER ARBEIT MIT DEN BETONMISCHER</b>	<b>NÅR DU ABREJDER MED TROMLEBLANDER</b>
<p><b>KEEP</b> bystanders away from the drum.</p>	<p><b>KEINE</b> unerlaubten Person darf in der Nähe der Maschine.</p>	<p><b>KUN</b> brugeren må stå i nærheden af tromlen, mens den er i drift.</p>
<p><b>KEEP</b> the areas around the mixer clear of obstructions or irregularities that could cause the operator to trip.</p>	<p><b>BEWAHREN</b> Sie die Umgebung sauber und frei von Hindernisse die Unfälle verursachen.</p>	<p><b>SØRG</b> for, at alle forhindringer er fjernet fra jorden, så tromleblenderen ikke vælter.</p>
<p>Always <b>MAKE SURE</b> that the mixer is levelled and stable (see fig. 6 and fig. 7).</p>	<p><b>VERSICHERN</b> dass die Maschine stabilisiert auf eine ebene Fläche arbeitet (Bild 6 und 7).</p>	<p><b>SØRG</b> altid for, at tromleblenderen står på et plant underlag (se fig. 6 og fig. 7).</p>
<p><b>LEARN</b> the machinery's controls before use.</p>	<p><b>BEDIENUNG</b> der Maschine muss beherrscht sein vor der Benutzung.</p>	<p><b>LÆR</b> brugermanualen at kende før brug.</p>
<p><b>ENSURE</b> that shields are placed correctly.</p>	<p><b>VERSICHERN</b> das Schild und Schüttung richtig eingerichtet sind.</p>	<p><b>SIKRE</b> at motorskjoldet er placeret korrekt.</p>
<p><b>ENSURE</b> full ventilation of the areas – especially when using cement mixers with gasoline and diesel engines.</p>	<p><b>STELLEN</b> sie sicher die volle Belüftung der Umgebung des Benzin oder Diesel Motor.</p>	<p><b>SIKRE</b> fuld ventilation rundt om tromleblenderen – især ved brug af tromleblendere med benzin- eller dieselmotor.</p>
<p><b>PLACE</b> the machine's opening facing up.</p>	<p><b>ANLAUF</b> mit Mündung der Trommel nach ober.</p>	<p><b>PLACER</b> maskinen med åbningen vendt opad.</p>
<p><b>DO NOT</b> exceed the mixing capacity.</p>	<p><b>BESCHRIEBEN</b> Mischung darf nicht überschritten werden.</p>	<p><b>OVERSTIG</b> aldrig den maksimale blandekapacitet.</p>
<p><b>ENSURE</b> the drum is rotating when it is in the process or discharge.</p>	<p><b>BESCHÄDIGTE</b> Schutzhaube während der Anwendung müssen ersetzen.</p>	<p><b>SØRG FOR</b>, at tromlen roterer, når den er i gang med at blande, og når den skal tømmes.</p>
<p><b>ALWAYS</b> turn off the machine in the command and in the power supply, when the machine is not</p>	<p><b>SICHERSTELLEN</b> dass die Trommel drescht, während des entladen.</p>	<p><b>SLUK</b> altid for maskinen på stopkontakten samt ved strømforsyningen, når maskinen ikke er i drift.</p>

<p>running.</p> <p>When using a cement mixer with a combustion engine, please note that the surface may be <b>HOT</b>.</p>	<p><b>IMMER</b> ausschalten und von der Stromversorgung entziehen wenn die Maschine allein gelassen wird.</p> <p>Bei Verbrennungsmotoren, <b>VORSICHTIG</b> mit heißen Oberflächen, nach dem Ausschalten der Maschine die Haube schliessen.</p>	<p>Vær <b>FORSIGTIG</b>, når der benyttes en tromleblander med brændstofmotor, da overfladen af maskinens motor kan blive varm.</p>
<p> <b>IN CASE OF FIRE</b></p> <p><b>IF THE CEMENT MIXER CATCHES FIRE, QUICKLY REMOVE THE POWER SUPPLY</b></p> <p><b>USE</b> a dry chemical powder extinguisher for putting out the fire.</p> <p><b>DO NOT</b> use water.</p> <p>If you can not control the fire, <b>BACK AWAY</b> and call the Fire Department.</p>	<p> <b>IM BRANDFALL</b></p> <p><b>IM FALL DASS MASCHINE BREINNT, BEDIENUNG UND STROMVERSORGUNG AUSSCHALTEN</b></p> <p>Verwenden sie einen Trocken Pulver Feuerlöscher.</p> <p><b>KEINE</b> Wasser Verwenden.</p> <p>Wenn sie das Feuer nicht beherrschen, zurückgetreten und die Feuerwehr rufen.</p>	<p> <b>VED BRAND</b></p> <p><b>HVIS DER GÅR BRAND I TROMLEBLANDEREN, SKAL FORSTIKKET FJERNES ØJEBLIKKELIGT</b></p> <p><b>BRUG</b> en pulverlukker til at slukke branden.</p> <p><b>BRUG ALDRIG</b> vand.</p> <p>Hvis du ikke selv kan kontrollere branden, <b>TRÆD VÆK</b> fra ilden og ring 112 øjeblikkeligt.</p>
<p> <b>EMERGENCY STOP</b></p> <p><b>IN CASE OF AN EMERGENCY, PRESS DOWN ON THE OFF SWITCH OR PULL THE POWER KABEL.</b></p>	<p> <b>NOTBREMSE</b></p> <p><b>BEI NOTFALL, DRÜCKEN SIE AUF DEN SCHALTER HABEN ODER ZIEHEN SIE DEN STROM KABEL..</b></p>	<p> <b>NØDSTOP</b></p> <p><b>I NØDSTILFÆLDE, TRYK PÅ OFF-KNAPPEN ELLER FJERN STIKKET FRA STRØMFORSYNINGEN.</b></p>

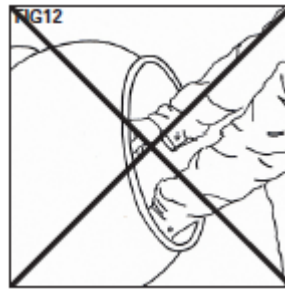
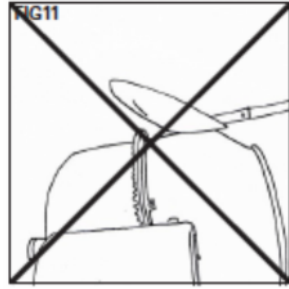
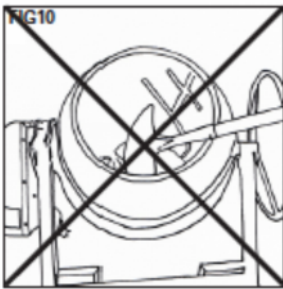

#### AFTER WORKING WITH THE CEMENT MIXER

**CLEAN** the machine correctly, eliminating all traces of the mixture by means of a broom.

**NEVER** use tools or other objects when cleaning the machine (fig. 10).

**CLEAN** the rack in between the guard to prevent accumulation of remaining mixture.

**DO NOT** hit the drum with any tool or other objects (fig. 11).

During cleaning, **DO NOT** put your hands inside the drum (fig. 12).

**DO NOT** expose the bearings or the motor to water.

**DO NOT** put anything inside the drum that could damage the blades.

#### NACH DER ARBEIT MIT DEN BETONMISCHER

Säubern **SIE DIE** Maschine von allen Spuren der Mischung mit Hilfe eines Besens und nie mit Werkzeugen oder anderen Gegenständen (Bild 10).

Reinigen **DIE DIE** Zahnstange sorgfältig in den Teilen zwischen dem Schutz und der Trommel, um die Ansammlung von Mischung zu verhindern.

**NIEMALS** die Trommel mit Werkzeug oder ein andern Objekt anschlagen (Bild 11).

Während der Reinigung **NIEMALS** die beweglichen Teile, zum Beispiel Trommel, mit den Hände anfassen (Bild 12).

**KEIN** Wasser auf die Wälzlager oder auf dem Motor sprühen.

Die Trommel **NIEMALS** mit Werkzeuge oder Objekt beladen es kann die klingen beschädigen.

#### EFTER BRUG

**RENGØR** maskinen korrekt ved at fjerne alle materialerester ved hjælp af en kost.

**BRUG ALDRIG** værktøj eller andre objekter til at rengøre tromleblanderen (fig. 10).

**RENGØR** tandkransen, så du undgår, at tilbageblivende materiale akkumulerer.

**BANK** aldrig på tromlen med værktøj eller andre objekter (fig. 11).

Under rengøring af tromleblanderen må du **ALDRIG** stikke dine hænder ind i tromlen (fig. 12).

**UNDGÅ** at lejerene og motoren udsættes for vand.

**UNDGÅ** at tromlen og mixer-armene udsættes for slid og skade. Objekter må ikke puttes i tromlen på noget tidspunkt.

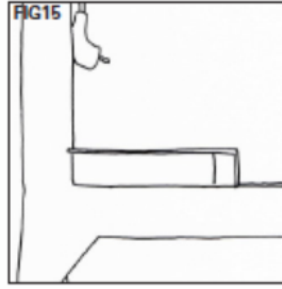
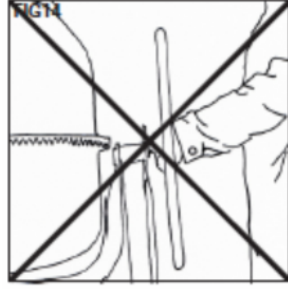
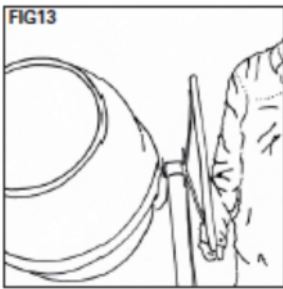

TRANSPORTATION	TRANSPORT	TRANSPORT
<p>The transportation <b>SHOULD</b> always be done with an empty drum.</p> <p>The manual transportation of the cement mixer <b>MUST</b> be done by pulling the hand wheel (fig. 13).</p> <p>When moving the mixer, <b>ALWAYS</b> pull the machine – never push.</p> <p><b>DO NOT</b> transport the mixer through a rugged terrain.</p> <p><b>DO NOT</b> put your hands on other components than the wheel while moving the mixer.</p> <p>When loading for trucks, the mixer <b>MUST</b> be lifted by using the lift supports (fig. 15) – never let any personnel under the mixer.</p> <p><b>NEVER</b> load the mixer manually.</p>	<p>Der Transport <b>MUSS</b> immer mit der leeren Trommel erfolgen.</p> <p>Die Handtransporte des Betonmischer <b>MUSS</b> am Rad erfolgen (Bild 13).</p> <p>Beim Umzug <b>SOLL</b> die Maschine ziehen und niemals schieben.</p> <p><b>KEINE</b> anderen Komponenten während der Bewegung anfassen (Bild 14).</p> <p>Aufladung ins LKW <b>MUSS</b> mit der Liftstützen erfolgen (Bild 15), niemand darf unter der Ladung stehen.</p> <p><b>NIELMALS</b> den Betonmischer bei Hand in den Transporter aufladen.</p>	<p>Transport <b>SKAL</b> altid foregå med en tømt tromle.</p> <p>Manuel transport af tromleblander <b>SKAL</b> foregå ved at tage fat i håndtaget (fig. 13).</p> <p>Du skal <b>ALTID</b> trække maskinen – ikke skubbe den</p> <p>Transport af tromleblander <b>MÅ IKKE</b> foregå gennem et ujævnt terræn.</p> <p>Mens maskinen flyttes, må der <b>IKKE</b> hives i andre komponenter end håndtaget.</p> <p>Når tromleblander skal læsse op i en vogn, <b>SKAL</b> det foregå ved hjælp af truckbeslagene (fig. 15). Undgå at personel er under maskinen, mens der løftes.</p> <p>Løft <b>ALDRIG</b> maskinen manuelt.</p>



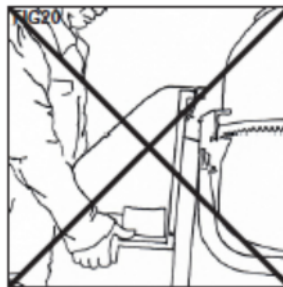
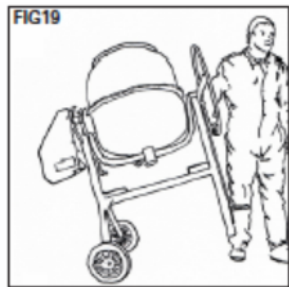
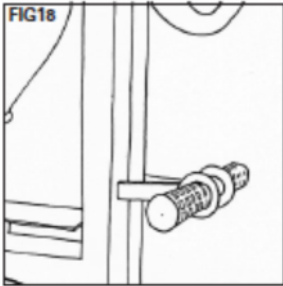

6

GB	DE	DK
USAGE	GEBRAUCH	BRUGSANVISNING
<p><b>STORAGE</b> After proper cleaning, the mixer may be stored with the drum facing down.</p> <p>If stored for a longer period, lubricate the machine.</p> <p><b>NEVER</b> store the mixer in a wet location.</p> <p>Ensure the stability of the machine.</p> <p><b>NEVER</b> store the mixer suspended by the hooks (fig. 15).</p>	<p><b>LAGERUNG</b> Immer nach gründliche Reinigung.</p> <p>Es wird empfohlen, die Trommel mit der Mündung nach unten lagern.</p> <p>Für eine längere Lagerung, <b>MUSS</b> die Schmierung der Maschine gesichert werden.</p> <p>Bewahren Sie niemals die Mischer in feuchten Räumen.</p> <p><b>NIEMALS</b> den Mischer mit Haken aufgehängt (Bild 15).</p>	<p><b>OPBEVARING</b> Maskinen skal rengøres før den stilles til opbevaring. Stilles med tromlen nedad.</p> <p>Maskinen bør smøres, hvis den skal opbevares over en længere periode.</p> <p><b>MÅ IKKE</b> opbevares i et fugtigt miljø.</p> <p>Sørg for at maskinen står stabil.</p> <p><b>MÅ ALDRIG</b> opbevares ved ophængning i løftekrogene eller truckbeslagene.</p>
<p><b>MANUAL HANDLING</b> Use the wheel or the moving handles (fig. 18 and fig. 19).</p> <p>Always pull and never push, when moving the cement mixer around.</p> <p>Elevating the mixer only by lifting hooks – never manually (fig. 20).</p>	<p><b>MANUELLE HANDHABUNG</b> Mit dem Rad oder Umzuges Griffe (Bild 18 und Bild 19).</p> <p>Beim Umzug den Betonmischer ziehen und nicht schieben, vermeiden sie den Mischer zu erheben.</p> <p>Heben des Mischer nur durch Anheben System und auf keine andere weise (Bild 20).</p>	<p><b>MANUELT BRUG</b> Brug hjulene eller håndtaget på tromleblanderens for at flytte maskinen (fig. 18 og fig. 19).</p> <p>Når maskinen skal flyttes rundt på byggepladsen, bør det kun foregå ved at trække – aldrig skubbe.</p> <p>Hvis tromleblanderens skal løftes, bør det kun foregå ved hjælp af løftekrogene eller truckbeslagene – aldrig manuel løft.</p>

<p><b>DISPOSAL AND ENVIRONMENTAL PROTECTION</b></p> <p>When the machine is no longer operational, please have it collected by an agency licensed by Directorate General for Environment and the Institute of Residues for the collection metallic materials, electrical materials and lubrications (oils).</p> <p>Please take care of the environment.</p>	<p><b>VERFÜGUNG UND UMWELTSCHUTZ</b></p> <p>Die Maschine am Ende ihrer Lebensdauer muss durch eine von Directorate Generaldirektion Umwelt und dem Institut für die Sammlung metallische Werkstoffe, elektrische Materialien und Schmierstoffe (Öle) lizenziert gesammelt werden.</p> <p>Bitte achten Sie auf die Umwelt.</p>	<p><b>BORTSKAFFELSE OG MILJØBESKYTTELSE</b></p> <p>Når tromleblanderer ikke længere er brugbar, skal maskinen disponeres på genbrugspladsen. Sørg for, at metalaffald, elektrisk affald og olieaffald sorteres, før det afleveres.</p> <p>Tag venligst vare på miljøet.</p>
--	---	---

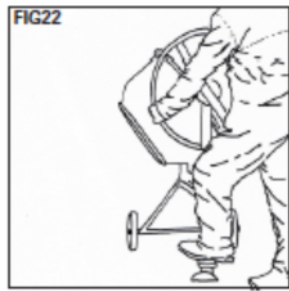
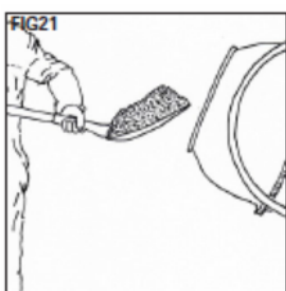

POSITIONS OF USE	ARBEITS POSITION	BRUG
<p><b>START</b> Before loading the cement mixer with materials and water, place the mixer in a stationary place.</p> <p><b>LOADING</b> The operator must stand away from the drum and preferably on the side of the wheel, while loading the drum (fig. 21).</p> <p>Do not exceed the capacity of the drum.</p> <p><b>DISCHARGE</b> The mixer has no dock discharge. When discharging, hold the steering wheel firmly – never the cross bar (fig. 22).</p> <p><b>TURNING OFF THE MIXER</b> When you disconnect the extension cable <b>NEVER</b> pull the cord.</p>	<p><b>START</b> Trommel muss immer in Bewegung bevor dem Laden mit Wasser, kies und Zement.</p> <p><b>LADEN</b> Benutzer von der Trommel entfernt und vorzugsweise auf der Seite des Rades (Bild 21).</p> <p>Überschreiten Sie nicht die Nennkapazität der Mischung.</p> <p><b>ENTLADEN</b> Der Mischer hat keine Ankupplung für Entladung, sie müssen am Lenkrad festhalten, und nie an der Querstange (Bild 22).</p> <p><b>BETONMISCHER AUSSCHALTEN</b> Wenn Sie das Verlängerungskabel ausschalten niemals am Kabel Ziehen.</p>	<p><b>START</b> Placer tromleblander et stationært sted før påfyldning.</p> <p><b>PÅFYLDNING</b> Brugeren bør stå væk fra tromlen, helst ved siden af håndtaget, mens maskinen fyldes (fig. 21).</p> <p>Fyld ikke mere i end den oplyste blandekapacitet.</p> <p><b>TØMNING</b> Tromleblanderer er ikke forsynet med udgangsspjæld. Hav en fast greb om håndtaget under tømning (fig. 22).</p> <p><b>SLUKNING AF MASKINE</b> Når du ønsker at slukke tromleblanderer, må der <b>ALDRIG</b> trækkes i kablet. Sluk på kontakten.</p>

7

GB	DE	DK
ELECTRICAL SCHEME	SCHALTPLAN	ELEKTRISK SKEMA

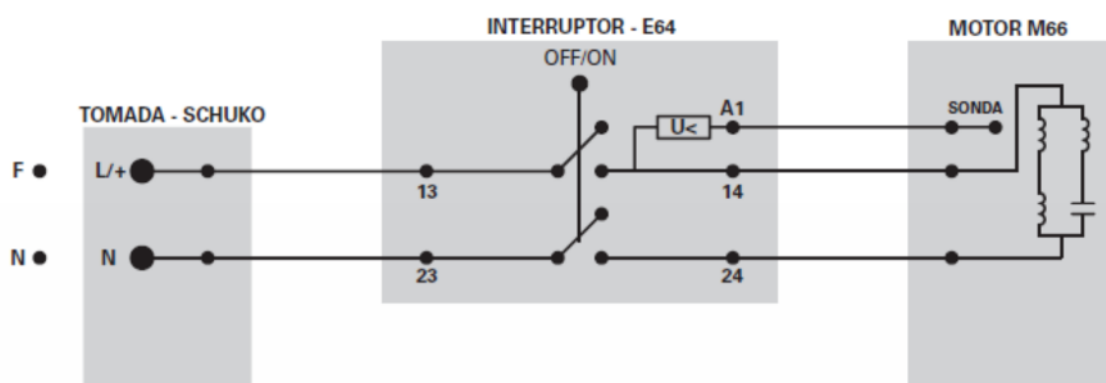

	GB	DE	DK
<b>Indication/Angabe/ Problem</b>	Mixer stopped working	Mischer arbeitet nicht	Tromleblander virker ikke
<b>Solution/Lösung/ Løsning</b>	Switch charge	Schaltung ändern	Ændr kredsløb
<b>Indication/Angabe/ Problem</b>	Mixer not running optimally	Maschine läuft nicht optimal	Maskine kører ikke optimalt
<b>Solution/Lösung/ Løsning</b>	Tighten the belt	Riemen spannen	Stram remmen
<b>Indication/Angabe/ Problem</b>	Electrical panel switches off	Schalttafel schaltet ab	Det elektriske panel slukker
<b>Solution/Lösung/ Løsning</b>	Stretch the cable	Dehnen Sie das Kabel	Stræk kabel
<b>Indication/Angabe/ Problem</b>	The drum won't turn	Die Trommel lässt sich nicht einschalten	Tromle vil ikke dreje rundt
<b>Solution/Lösung/ Løsning</b>	Tighten nut in conical bearing	Die Mutter anziehen in konischen Lager	Stram møtrikken ved koniske kuglelejer

GB	DE	DK
DRAWING SET	ZEICHNUNG DIE GESAMTHEIT	SPLITTEGNING

